

# EENOUR

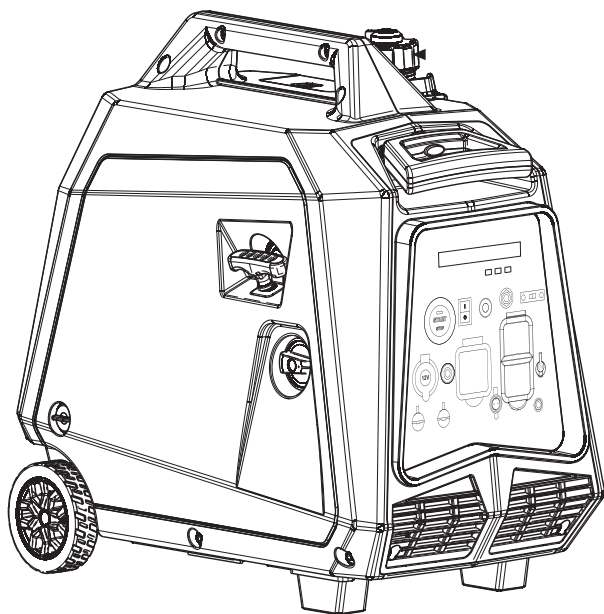

## インバーター発電機DK4000iAPS 取扱説明書





# はじめに

このたびは「EENOUR インバーター発電機 DK4000iAPS」をお買い上げいただき誠にありがとうございます。

安全に正しくお使いいただくために、ご使用前にこの取扱説明書を必ずお読みください。

## 安全に関する表示について

本書では、運転者や他の人が傷害を負ったりする可能性のある事柄を下記表示を使って記載し、その危険性や回避方法などを説明しています。これらは安全上特に重要な項目です。必ずお読みいただき指示に従ってください。

 危険	人が死亡または重傷などを負う可能性が高いと考えられる内容です。
 警告	人が死亡、または重傷などを負う可能性が想定される内容です。
 注意	人が損傷を負う可能性および物的損害の発生が想定される内容です。
 禁止	取扱においてその行為を禁止します。
 指示	指示に基づく行為を強制します。

この取扱説明書は、仕様変更等によりイラスト、内容が一部実機と異なる場合があります。

# 目次

安全にお使いいただくために	1~2
各部の名称と取り扱い	3~8
・各部の名称	3
・コントロールパネル部	4
・各部の取り扱い	5~9
運転前の点検	10~12
・燃料の給油	10
・エンジンオイルの給油	11
・エンジンオイルの量の確認	11
・エンジンの始動前の確認事項	12
発電機のかけ方	13~14
・エンジンの起動	13
・エンジンの停止	14
電気の取り出し方	15~17
・AC電源100V	15
・DC電源12V	15
・並列運転	16
・直列運転	17
点検・整備の仕方	18~22
・定期点検表	18
・バッテリーの充電	19
・エンジンオイルの交換	19
・点火プラグの点検と清掃	20
・燃料タンクストレーナーの清掃	21
・エアクリーナエレメントの清掃	21~22
運搬する場合には	23
一時保管・長期保管	24
不具合時の対応	25
仕様諸元	26
配線図	27
保証期間およびお問い合わせ	28
保証書	29

# 安全にお使いいただくために

運転、保守、点検の前に必ずこの取扱説明書、および商品本体に貼付されているラベル全てを熟読し、正しくご使用ください。商品の知識、安全の情報そして注意事項の全てに習熟してからご使用ください。

## 危険

### ❶ 燃料補給時など燃料取扱時には、火気厳禁

タバコを吸ったり、炎や火花などの火気を近づけないでください。燃料はエンジンを止めてから補給してください。燃料への引火や火災の原因となります。

### ❷ 本機付近に障害物や危険物、燃えやすい物を置かない

建物およびその他の設備から1m以上離して設置してください。火災や故障の原因となります。

### ❸ 燃料をこぼさない

燃料がこぼれた場合は、きれいに拭き取り、乾かしてからエンジンを始動してください。拭き取った布切れなどは、火災と環境に十分に注意して処分してください。

### ❹ 車内、テント内、倉庫など室内および換気の悪い場所では運転しない

エンジンの排気ガスには有害な物質が含まれているため、ガス中毒を起こす原因となります。

### ❺ 傾斜地で使用しない

平坦・水平で硬い場所で使用してください。また、運搬時は燃料を抜いてください。燃料タンクキャップやキャブレターから燃料がこぼれ、火災の原因となります。

### ❻ 本機の周りにガソリン、または危険物や燃えやすい物を近づけない

本機から出る排気ガスは熱くなります。本機や本機に接続された電気機器に損傷を起こすだけでなく、思わぬ事故を起こす原因となります。

### ❼ 電力会社からの電気配線には絶対接続しない

本機や接続の電気機器を故障させたり、火災あるいは人身事故の原因となります。

### ❽ 雨の中や水のかかる場所では使用しない

雨や水で濡れた発電機や接続の電気機器を使用したり、また濡れた手で操作すると感電するおそれがあり危険です。



# 安全にお使いいただくために

## 危険

### 本機を分解、修理、改造しない

取扱説明書に記載されている以外の分解や修理・改造は絶対に行わないでください。異常動作してけがをする、また本機や本機に接続された電気機器が故障する原因となります。

### エンジンを始動させる前に必ず運転前点検を行う

人身傷害や機械の破損を防止することができます。手や足をはさんだり、思わぬ事故が起きる原因となります。

### 長期保管前には燃料タンクやキャブレター内の燃料を抜き取り、本機を火気や湿気、凍結のおそれのない場所に保管する

抜き取った燃料は火災や爆発の原因となりますので、適切に処理してください。

### 点検や清掃時は必ずエンジンを停止し、誤ってエンジンが始動しないようにエンジンスイッチをOFFの位置にし、点火プラグキャップを取り外す

エンジン停止直後のエンジン本体や排気口などは非常に熱くなっています。やけどをしないように、各部が十分に冷えてから作業を行ってください。

## 警告

### 熱くなっている排気口やエンジン各部をさわらない

やけどの原因となります。

### 本体に直接砂ぼこり、粉じん、煤煙などがかかる場所では使用しない

エンジン部品の早期摩耗の原因となります。始動時や運転中は、高圧コードや点火プラグ、点火プラグキャップに触れない感電の原因となります。

### エンジン部や排気口部が十分に冷えるまで、本機にカバーを掛けない

火災の原因となります。

### 使用中に音、振動などで異常を感じたら直ちにエンジンを停止する

お買い上げ販売店またはサービス店にお申しつけください。燃料が皮膚や衣類にこぼれた場合は、石けんと水で直ちに洗い、衣類は取り替える燃料を飲み込んだり、燃料蒸気を吸い込んだり、燃料が目に入った場合には、直ちに医師の診察を受けてください。

### 運搬、保管、運転時のいずれも本機が落下、横倒、破損などしないよう水平を保つ

エンジンが故障したり、残っているガソリンがあふれたりする場合があります。特に運搬時には転倒しないようロープなどでしっかり固定してください。

# 各部の名称と取り扱い

## 各部の名称

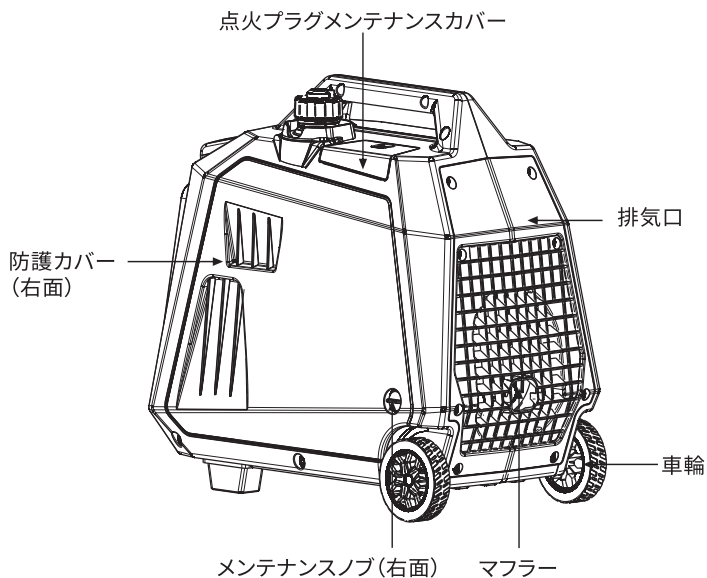
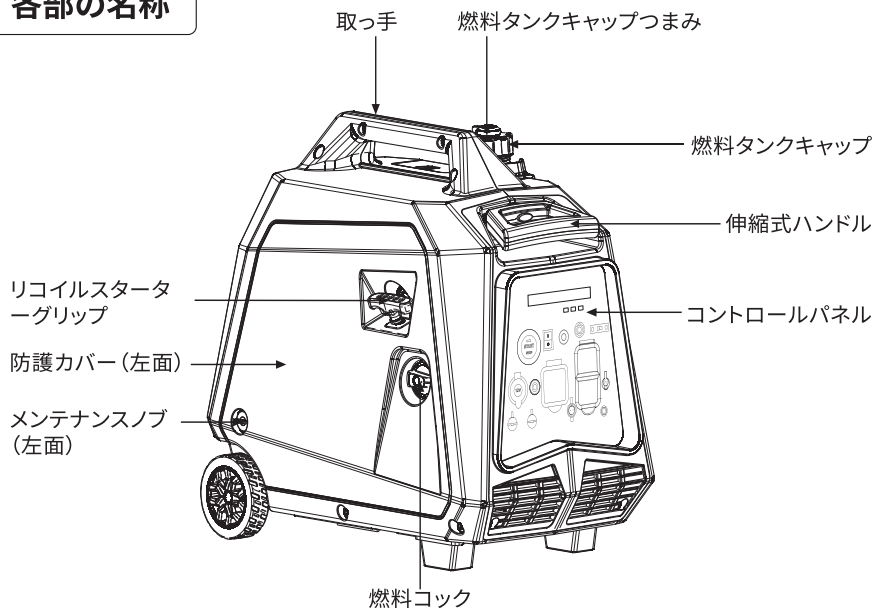

# 各部の名称と取り扱い

## コントロールパネル部

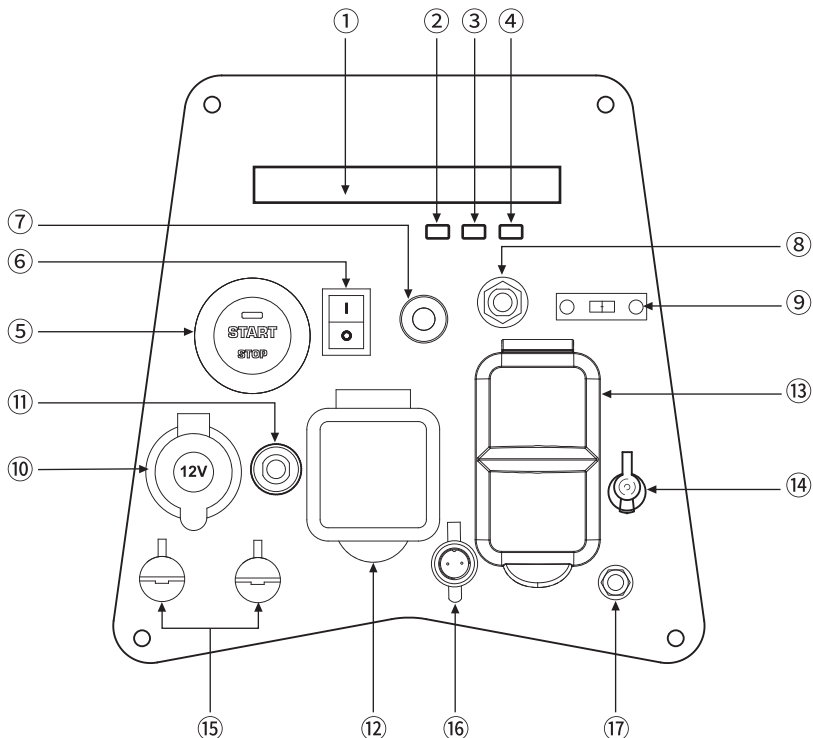

①LCDディスプレイ	②出力表示ランプ	③過負荷警告ランプ
④オイル警告ランプ	⑤セルスタートボタン	⑥エコスイッチ
⑦ACリセットスイッチ	⑧ACプロテクタ	⑨周波数切替スイッチ
⑩DCシガーソケット	⑪DCプロテクタ	⑫AC出力コンセント 30A
⑬AC出力コンセント 20A	⑭バッテリーの充電口	⑮並列口
⑯直列口	⑰アース端子	

# 各部の名称と取り扱い

## 各部の取り扱い

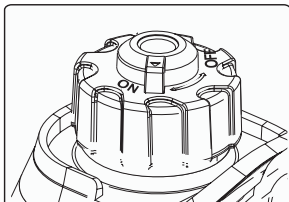

### 1.燃料タンクキャップつまみ

燃料タンク内と外気との通気穴の開閉装置です。

本機を運転、停止する時に操作します。

- ON (開) : 発電機運転時
- OFF (閉) : 停止、運搬、保管時

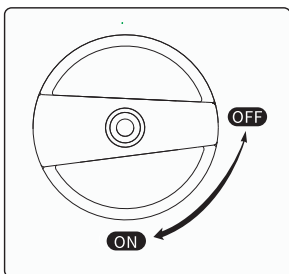

### 2.燃料コック

燃料の流れを制御し、エンジンの始動、停止を行います。

OFF (閉) のままだとガソリンが流れません、エンジンが始動できません。

- ON (開) : エンジンをかけるときの位置です。
- OFF (閉) : 初期状態です。停止および保管、運搬時の位置です。

### セルスタートボダン

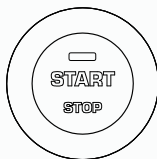

### 3.セルスタートボダン

バッテリーの電力を利用しモーターを回転させ、その動力でエンジンを始動させる装置です。

バッテリーコネクターが接続済みの状態で、セルスタートボタンを一回短く押すとエンジンが起動します。もう一回短く押すとエンジンが停止します。

⚠注意:セルスタートボタンを長押しすれば緑色に光りますがエンジンが起動しないことがあります。

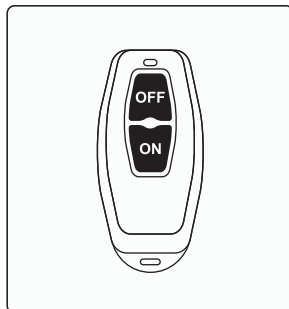

### 4.リモコン

ペアリング方法:セルスタートボタンを3~5秒間長押しして、緑ライトが点灯したら、リモコンのON/OFFを消灯するまで長押しすると接続が完了します。

⚠注意:発電機とリモコンは出荷時に既にペアリングされています。

- ON (開) : エンジンをかけるときの位置です。
- OFF (閉) : 初期状態です。停止および保管、運搬時の位置です。

# 各部の名称と取り扱い

## 各部の取り扱い



### 5.リコイルスターターグリップ

エンジンを始動させるときに使用します。

△注意: バッテリー電力不足になって、リコイルスターターで起動する場合もバッテリーコネクタを接続する必要があります。

### 6.出力表示ランプ・過負荷警告ランプ・オイル警告ランプ

・出力表示ランプ(緑): 発電が始まると点灯します。インバータが使用可能であることを示します。

・過負荷警告ランプ(赤): 発電中に使用電気機器に異常があった場合や、過負荷のときに出力表示ランプが消え過負荷警告ランプが点灯し、電気が取らせなくなります。

・オイル警告ランプ(黄): 本機にはオイルが少ない場合に自動的にエンジンが停止するオイルアラート機構が内蔵されています。エンジンオイルが不足し焼付きが起こる前にこの機構が働き、エンジンを停止させオイル警告ランプが点灯します。

△注意: 機器によって起動時に起動電力が消費電力の1.1倍~5.0倍位掛かることもありますので、使用したい電気機器の起動電力の合計が3500W以下だことを確認してください。



出力表示灯 過負荷警告灯 オイル警告灯

## ACリセット

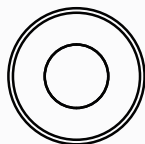

### 7.ACリセットスイッチ

過負荷警告ランプが点灯および出力表示ランプが消灯し、電気が取り出せなくなったとき、このボタンを押してリセットすることで、出力表示ランプが点灯し電気の供給が再開されます。このボタンを押す前に下記を確認してください。

- ・本機から使用している電気機器を取り外してください。
- ・電気の取り出しすぎがないか。使用する電気機器は必ず定格出力内で使用してください。

### 8.LCDディスプレイ

発電機の累積使用時間、燃料残量目安、出力ワット数、出力電圧、周波数が表示されます。

△注意: 燃料残量目安について、1目盛りは赤色のランプが点灯(点滅)しますが、1目盛り以上のところは白色のランプが点灯します。燃料が減る場合は白色のランプが消灯します。



# 各部の名称と取り扱い

## 各部の取り扱い

### エコスイッチ

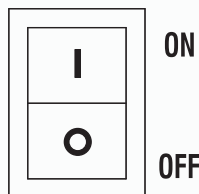

### 9.エコスイッチ

・ON(作動):エコモードを使用します。電気機器を使用すると自動的にエンジンは電気の使用量に応じたエンジン回転数となり、電気機器を使用しないときは自動的に低速運転になります。燃料消費と騒音を減らします。

・OFF(解除):エコモードを使用しません。電気機器の使用の有無にかかわらず、エンジンは定格回転で運転します。

△注意:冷蔵庫、コンプレッサ、溶接機や水中ポンプなど、起動時に大きな起動電力を必要とする機器を使用する場合はエコスイッチをオフにしてください。

### 周波数切替

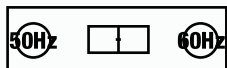

### 10.周波数切替スイッチ

周波数の切り替え(50Hz⇄60Hz)を行うスイッチです。エンジンを始動する前に、接続する電気機器に合わせて周波数を切り替えてください。エンジン運転中に周波数を切り替えることができません。

### アース端子

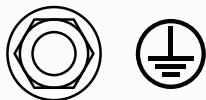

### 11.アース端子

感電防止のアース線を取り付ける端子です。本機に接続する電気機器がアース付きプラグの場合は、本機も必ず接地(アース)してください。



### 12.シガーソケット

シガーソケットから12V入力 of 車載冷蔵庫、車載炊飯器、冷温庫などに使えます。

# 各部の名称と取り扱い

## 各部の取り扱い

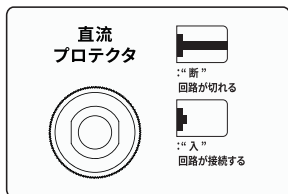

### 13. 直流プロテクタ

シガーソケットの温度が直流プロテクタ（過熱保護装置）に設定された温度を超えた時に直流プロテクタボタンが飛び出して“断”になり、電気が取らせなくなります。接続配線に異常がないか、また電気の取出し過ぎがないか確認してから直流プロテクタを“入”にします。

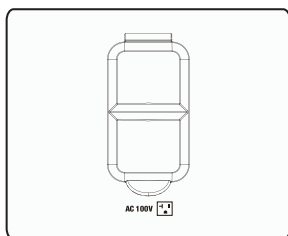

### 14. AC出力コンセント20A

AC出力コンセント20Aから普通の電気機器に給電可能です。電気機器の消費電力の合計が2000Wを超えないようにしてください。

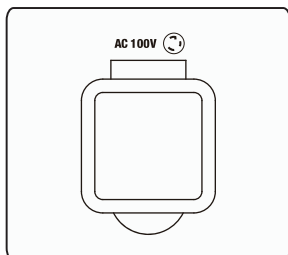

### 15. AC出力コンセント30A

消費電力が2000W～3000Wの電気機器に給電した場合、このコンセントを使ってください。また、NEMA規格 L6-30Pに準拠した引掛プラグ（別売部品）を使用してください。

参考プラグ：

- ・アメリカン電機（株）製 3322N-L6/3322R-L6
- ・（株）明工社製 MH7173W/MH7173B

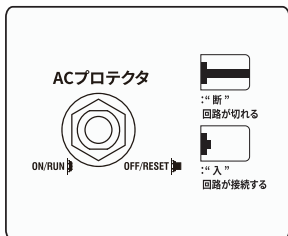

### 16. ACプロテクタ

AC出力コンセントの温度がACプロテクタ（過熱保護装置）に設定された温度を超えた時にACプロテクタボタンが飛び出して“断”になり、電気が取らせなくなります。接続配線に異常がないか、また電気の取出し過ぎがないか確認してからACプロテクタを“入”にします。

# 各部の名称と取り扱い

## 各部の取り扱い

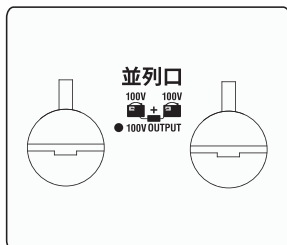

### 17.並列運転端子

並列運転をする時に直列・並列運転コンセントボックスの並列運転コード(赤黒)を差し込む端子です。接続コードは直列・並列運転コンセントボックス(別売部品)を必ず使用してください。直列・並列運転コンセントボックスはお買い上げ販売店にご注文ください。

「品名:EENOUR 直列・並列運転コンセントボックス、型番:DK50A」または「品名:EENOUR並列運転コンセントボックス、型番:DK2800BL」

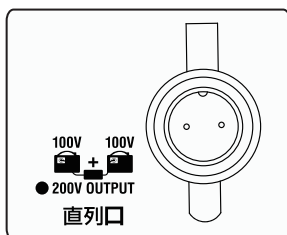

### 18.直列運転端子

直列運転をする時に直列・並列運転コンセントボックスの直列運転コード(銀色)を差し込む端子です。接続コードは直列・並列運転コンセントボックス(別売部品)を必ず使用してください。直列・並列運転コンセントボックスはお買い上げ販売店にご注文ください。

「品名:EENOUR 直列・並列運転コンセントボックス、型番:DK50A」

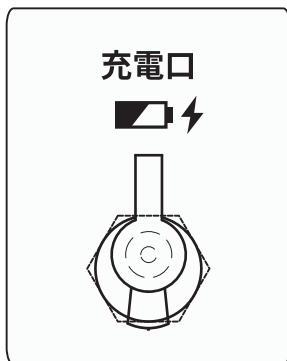

### 19.バッテリー充電口

内蔵バッテリーを充電できる専用ACアダプター(別売部品)の出力プラグを差し込む端子です。発電機の内蔵バッテリーの残量が少なくなり、セルスタートができない時は専用ACアダプターを使って充電してください。

専用ACアダプターについては、お買い上げの販売店にお問い合わせください。

⚠ 注意:バッテリーを専用ACアダプターで充電する場合は必ずエンジンを停止してから行ってください。また、専用ACアダプター以外は使用しないでください。バッテリーの故障や破裂の原因となります。

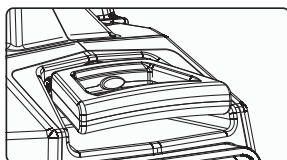

### 20.伸縮式ハンドル

移動時は伸縮式ハンドルのロック解除ボタンを押しながらレバーを伸ばしてください。レバーは伸ばさない状態でハンドルを上を持ち上げる場合は、ハンドル部分が破損する恐れがあります。



# 運転前の点検

本機には「燃料」と「エンジンオイル」の2種類が必要です。下記をよくお読みいただき、必ず給油してからご使用ください。

## 燃料の給油

燃料タンクキャップを外し、燃料を給油します。作業は本機を水平に行ってください。2回目以降の使用時:中にガソリンが残っていても劣化している恐れがあります。30日に1回、新しいガソリンに交換してください。

### 使用燃料:

無鉛ガソリン(自動車用レギュラーガソリン)

### 燃料タンク容量:

5.8L(赤レベルまで)

燃料給油キャップ

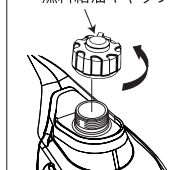

レベル(給油限界位置)

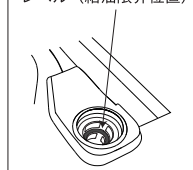

## 警告



禁止

- 給油中は、タバコの火や他の火種になるようなものを近づけないでください。また、金属部に手を触れるなどして、身体に帯電した静電気を除去してから給油作業を行ってください。
- エンジンが熱い時は給油しないでください。エンジン停止直後などエンジンが熱い時に給油すると引火のおそれがあります。



指示

- 給油は、換気の良い場所でエンジンを停止してから行ってください。
- 燃料を飲み込んだり、燃料蒸気を吸い込んだり、または燃料が目に入った場合は、直ちに医師の診断を受けてください。また燃料が皮膚や衣類にこぼれた場合は石鹸と水で直ちに洗い、衣類は取り替えてください。
- 必ず無鉛レギュラーガソリンを補給してください。高濃度アルコール含有燃料を補給すると、エンジンや燃料系などを損傷する原因となります。

## 注意



禁止

- 燃料は規定量以上(ストレナーの赤レベル以上)、給油しないでください。燃料が漏れるおそれがあります。
- 軽油、灯油や粗悪ガソリンなどを補給したり、不適切な燃料添加剤は使用しないでください。エンジンなどに悪影響を与えます。
- 古い燃料は使用しないでください。携行缶などで長期保管したガソリンは、エンジン始動不良や故障の原因となります。



指示

- ガソリンは自然劣化しますので30日に1回、定期的に新しいガソリンと入れ替えてください。
- 燃料の給油時、燃料タンク内に水・雪・氷・ゴミが入らないように注意してください。また、こぼれたときは、直ちに布きれなどで完全にふき取ってください。
- ガソリンを一時的に保管・運搬するときは、消防法に適合した携行缶を使用してください。特にペットボトルに保管すると、ガソリン内にペットボトルの成分が溶け出し、エンジンに悪影響を及ぼすおそれがあります。

# 運転前の点検

## エンジンオイルの給油

1. メンテナンスノブ(右面)①を回し、防護カバー(右面)②を手前に引いて取り外します。
2. 付属のオイルジョッキのフタを開け、エンジンオイルを注ぎます。  
△注意:本機のエンジンオイル規定量が450mlで、付属のオイルジョッキの容量が220mlなので、200ml・200ml・50mlとの3回に分けて注いでご使用ください。
3. オイルゲージ③を外してオイルジョッキをオイル給油口に差し込み、本機を水平にしてエンジンオイルを規定量給油します。
4. 給油したらオイルゲージを取り付け、確実に締め付けます。防護カバーを取り付けます。

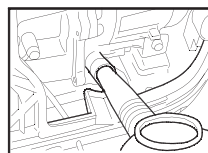
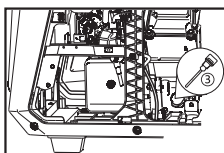
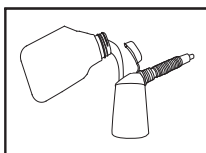
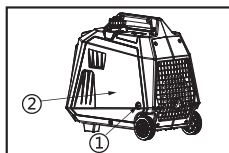

### 推奨オイル:

4サイクル用エンジンオイル

SAE10W-30もしくは10W-40API分類SE級以上

エンジンオイル規定量:0.45L

## エンジンオイルの量の確認

1. 平坦な場所に発電機を止め左側の防護カバーを外します。
2. オイルゲージを引き抜き、一度ウエスで拭き取ります。
3. オイルゲージを差し込んで(注入口からオイルゲージをねじ込まないで)から引き抜き、エンジンオイルが付着している部分の範囲で残量を確認します。
4. オイルゲージにはレベル線がついており、エンジンオイルがレベル線の上限付近まで付着していれば適正量です。

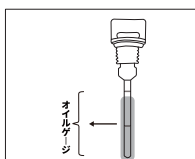
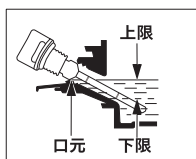

# 運転前の点検

## 警告



禁止

- ・エンジンオイルを給油しない場合、始動しないでください。
- ・エンジンオイルを規定量以上に給油しないでください。エンジンオイルを入れ過ぎた状態で始動すると、エンジンが停止する、白煙が出るなど、不調の原因となります。



指示

- ・オイルゲージは確実に締付けてください。締付けがゆるいとオイルが漏れることがあります。
- ・初回のみ、1ヶ月後または20時間運転後にオイル交換を行ってください。

## エンジンの始動前の確認事項

- ・エンジンオイルは適量充填されていますか。
- ・燃料は購入1か月以内の新鮮なものが適量充填されていますか。
- ・周囲に燃えやすい物(特にガソリンやエンジンオイルなど)や危険物は置いていませんか。
- ・周囲に火の気はありませんか。
- ・風通しは良いですか、また換気は十分ですか。
- ・使用場所が小石、土、砂利等で凸凹していたり、やわらかい場所で使用していませんか。やむを得ず使用する場合は、本機の下に板などを敷いて本機を安定させてください。
- ・傾斜地で使用していませんか。
- ・建物および他の設置物から1m以上離れていますか。また、排気口および吸気口は風通しの良い、広い場所に向けてありますか。

## 警告



禁止

- ・車内、テント内、倉庫など室内および換気の悪い場所ではエンジンを始動しないでください。エンジンの排気ガスには有害な物質が含まれているため、ガス中毒を起こす原因となります。

# 発電機のかけ方

## エンジンの起動

1. バッテリーコネクターを接続します。

エンジンを始動する前には、予めバッテリー配線コード(赤黒)のコネクターを接続する必要があります。右面の防護カバーを外し、下図のようにバッテリー配線コードのコネクターを接続します。

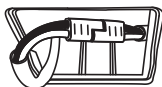

2. 燃料タンクキャップつまみをON(開)にします。

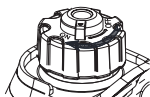

3. 燃料コックを[ON](開)にします。(燃料コックを回って過程に、フリーズがあることは正常です。気にしないでください。)

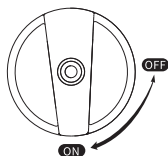

4 エンジンを始動します。

### 4.1【セルスタートボタンで始動する場合】

セルスタートボタンを奥まで押してクリック感を感じたら離します。

#### △注意:

- ① ボタンを押してもセルモーターが回転しない場合は、バッテリーコネクターの未接続とバッテリーの消耗が考えられます。
- ② 長時保管後、バッテリーの残量が少なくなり、セルスタートができないことがあります。この時はリコイルスターターで始動してください。または、専用ACアダプターを使ってバッテリーを充電してから再度セルスタートしてください。
- ③ セルスタートボタンを短く押してください。長押しすれば緑色に光りますがエンジンが起動しないことがあります。

### 4.2【リモコンで始動する場合】

ペアリング済みの状態でONボタンを2秒間長押しとエンジンが起動します。OFFボタンを2秒間長押しとエンジンが停止します。

#### △注意:

- ① 発電機とリモコンは出荷時に既にペアリングされています。
- ② 本リモコンの有効距離は20mですが、リモコンと発電機との間に障害物があると、操作できないことがあります。
- ③ リモコンの電池が消耗してくると、操作できる距離が徐々に短くなります。早めに新しい電池に交換してください。リモコン電池の種類はL828 (12V/27A) となります。

# 発電機のかけ方

## 4.3【リコイルスターターで始動する場合】

リコイルスターターグリップを軽く引き出し、重くなった状態から勢いよく引き、エンジンを起動させます。リコイルスターターグリップは手を添えてゆっくりと元に戻してください。

## エンジンの停止

- 1.電気器具のスイッチをOFFにします。電気器具のプラグをコンセントから抜きます。
- 2.燃料コックを[OFF]にして、セルスタートボタンを押して、エンジンを停止します。
- 3.エンジンが十分に冷えてから、燃料タンクキャップつまみをOFF（閉）にします。

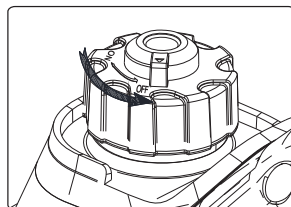
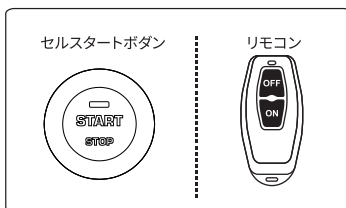
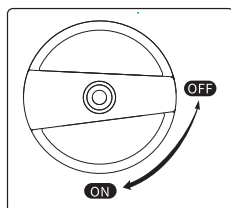

## ⚠ 警告



禁止

- 雨の中や水のかかる場所では使用しないでください。雨や水で濡れた発電機や接続の電気機器を使用したり、また濡れた手で操作すると感電するおそれがあります。
- エンジンを始動する前に電気機器を接続しないでください。

## ⚠ 注意



指示

- リコイルスターターグリップは勢いよく引いてください。始動時のエンジン回転が速くなると、点火火花が飛びエンジンがかかります。エンジン回転が遅いとエンジンがかからないことがあります。
- リコイルスターターハンドルを数回引いてエンジンが始動しない時は、20分間ほど発電機を換気性の良い場所に置いて、再度起動を試みてください。

# 電気の取り出し方

## AC電源 100V

- 1.周波数切換スイッチを接続する電気機器の周波数に合わせます。
- 2.発電機に接続する電気機器を大地にアースした場合は、発電機の本体も必ずアースしてください。
- 3.「発電機のかげ方」に従ってエンジンを始動します。数秒後、出力表示ランプ(緑)が点灯していることを確認します。
- 4.接続する電気機器のスイッチが切れていることを確認し、ACコンセントへ電気機器のプラグを確実に差込みます。
- 5.電気機器のスイッチを入れます。正常運転(定格負荷)でご使用の場合は、出力表示ランプ(緑)が点灯し続けます。
- 6.過負荷運転や使用電気機器が異常を起こした場合は、出力表示灯(緑)が消え、過負荷警告ランプ(赤)が点灯し続け、電気が取らせなくなります。この場合、電気機器のプラグを取り外してください。そして、ACリセットスイッチを押してリセットすることで、出力表示ランプ(緑)が点灯し電気の供給が再開されます。

## DC電源 12V

- 1.「発電機のかげ方」に従ってエンジンを始動します。
- 2.接続する12V車載用電気機器のスイッチが切れていることを確認し、シガーソケットへ車載用電気機器のプラグを確実に差込みます。
- 3.車載用電気機器のスイッチを入れます。正常運転(定格負荷以内)でご使用の場合は、出力表示ランプ(緑)が点灯し続けます。

### 警告



禁止

・電力会社からの電気配線には絶対に接続しないでください。火災や人身事故、本機や本機に接続された電気機器が故障する原因となります。

### 注意



禁止

・電気器具の合計負荷(交流、直流の合計)が発電機の取り出し可能範囲を超えた過負荷で使用しないでください。発電機損傷の原因となります。



指示

・精密機器・電子制御機器・パソコン・電子計算機・マイコン付機器および充電器類への使用は、発電機のエンジンノイズ(原動機雑音)の影響を受けない距離を確保してください。また、近くにある他の電気製品がエンジンノイズ(原動機雑音)に影響されないことを確認してください。

・医療機器への使用は、事前に医療機器会社・医師・病院などに確認の上ご使用ください。

・電気工具類・汎用モーター類の一部には、取り出し可能範囲が上記表内の数値内でも起動電流が大きく使用できないことがあります。この場合は電気器具メーカーにご相談ください。

・コンプレッサや水中ポンプなど、起動時に大電流が流れる電気器具を使用したとき、過負荷警告ランプが数秒間点灯する場合がありますが、これは故障ではありません。

# 電気の取り出し方

## 並列運転

本機は同機種種のDK4000iAPSまたは他のDKシリーズの発電機(DK3000iSなど)と組み合わせて並列運転することができます。

- 1.直列・並列運転コンセントボックス(別売部品)の電圧切替スイッチを左側「100V 並列」の位置にします。
- 2.直列・並列運転コンセントボックスの並列運転コード(赤黒)をそれぞれの発電機の並列運転端子とアース端子に接続します。
- 3.二つの発電機の周波数切換えスイッチを接続する電気機器の周波数にあわせます。
- 4.直列・並列運転コンセントボックスに接続する電気機器を大地にアースした場合は、並列運転コンセントボックスの本体も必ずアースしてください。
- 5.「発電機のかげ方」に従ってそれぞれの発電機を始動します。
- 6.接続する電気機器のスイッチが切れていることを確認し、直列・並列運転コンセントボックスのコンセントへ電気機器のプラグを差込みます。
- 7.電気機器のスイッチを入れます。正常運転でご使用の場合は、二つの発電機の出力表示ランプ(緑)が点灯し続けます。

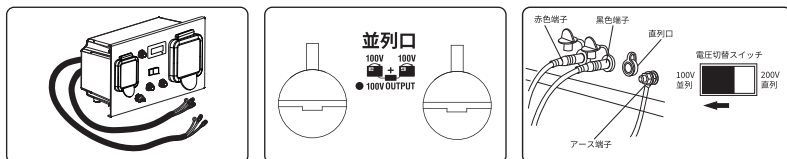

## 警告



禁止

- ・指定する発電機以外には絶対に並列に接続しないでください。
- ・並列運転を行っているとき、直列・並列運転コンセントボックスのコードを外さないでください。

## 注意



指示

- ・直列・並列運転コンセントボックスはお買い上げ販売店にご注文ください。「品名: EENOUR 直列・並列運転コンセントボックス、型番: DK50A」、または「品名: EENOUR 並列運転コンセントボックス」、型番: DK2800BL
- ・並列運転時出力=1台あたり定格出力x台数x0.95
- ・「直列・並列運転コンセントボックス DK50A」の30Aコンセントから電気を取り出すには、NEMA規格L14-30Pに準拠した引掛プラグ(別売部品)を使用してください。  
参考プラグ: アメリカーン電機(株)製 4312N-L14
- ・「直列・並列運転コンセントボックス DK50A」の50Aコンセントから電気を取り出すには、NEMA規格14-50Pに準拠したプラグ(別売部品)を使用してください。  
参考プラグ: ハッベル(Hubbell)社製HBL9451C/HBL9452C
- ・単独運転をする時は並列運転コンセントボックスコードを必ず外してください。並列運転コンセントボックスコードを接続したまま、一方の発電機のエンジンを止めて、電気を取出さないでください。

# 電気の取り出し方

## 直列運転

本機は同機種のDK4000iAPSと組み合わせて直列運転することができます。直列に接続すると直列・並列運転コンセントボックスからの電圧が単相200Vになり、エアコン、IH調理器具、衣類乾燥機など単相200V入力の高パワー家電を使うことができます。

- 1.直列・並列運転コンセントボックス(別売部品)の電圧切替スイッチを右側「200V 直列」の位置にします。
- 2.直列・並列運転コンセントボックスの並列運転コード(赤黒)をそれぞれの発電機の並列運転端子(並列口)とアース端子に接続します。
- 3.直列・並列運転コンセントボックスの直列運転コード(銀色)をそれぞれの発電機の直列運転端子(直列口)に接続します。
- 4.二つの発電機の周波数切換えスイッチを接続する電気機器の周波数にあわせてます。
- 5.直列・並列運転コンセントボックスに接続する電気機器を大地にアースした場合は、並列運転コンセントボックスの本体も必ずアースしてください。
- 6.「発電機のかけ方」に従ってそれぞれの発電機を始動します。
- 7.接続する電気機器のスイッチが切れていることを確認し、直列・並列運転コンセントボックスのコンセントへ電気機器のプラグを差込みます。
- 8.電気機器のスイッチを入れます。正常運転でご使用の場合は、二つの発電機の出力表示ランプ(緑)が点灯し続けます。

## 警告



禁止

- ・直列運転時の出力は単相200Vなため、三相200V入力の業務用電気機器は使用しないでください。動作不良や故障の原因となります。
- ・指定する発電機以外には絶対に直列に接続しないでください。



指示

- ・直列・並列運転コンセントボックスはお買い上げ販売店にご注文ください。「品名：EENOUR 直列・並列運転コンセントボックス、型番：「DK50A」
- ・直列運転時出力=1台あたり定格出力x台数x0.9
- ・直列運転時は発電機の直列運転端子(直列口)だけでなく、並列運転端子(並列口)も接続する必要があります。
- ・「直列・並列運転コンセントボックス DK50A」の30Aコンセントから電気を取り出すには、NEMA規格L14-30Pに準拠した引掛プラグ(別売部品)を使用してください。  
参考プラグ：アメリカン電機(株)製 4312N-L14
- ・「直列・並列運転コンセントボックス DK50A」の50Aコンセントから電気を取り出すには、NEMA規格14-50Pに準拠したプラグ(別売部品)を使用してください。  
参考プラグ：ハッベル(Hubbell)社製HBL9451C/HBL9452C
- ・単独運転をする時は並列運転コンセントボックスコードを必ず外してください。並列運転コンセントボックスコードを接続したまま、一方の発電機のエンジンを止めて、電気を取出さな  
いでください。



# 点検・整備の仕方

定期的にメンテナンスをする事によって本製品が最適な状態に保つ事ができます。

## 警告



- ・交換する部品は当社の指定する部品以外は使用しないでください。
- ・取扱説明書に記載されている以外の分解や改造は行わないでください。

## 注意



指示

- ・メンテナンス前に本書を読み必要なツールや技術がある事を確認してください。
- ・火災や爆発の危険を回避するため、メンテナンス作業するときは注意が必要です。部品の洗浄にはガソリンではなく、不燃性の溶剤のみを使用してください。
- ・業務使用の場合、通常より短い期間でメンテナンスが必要となり、怠ると保証できない故障が発生する可能性があります。

## 定期点検表

※1 バッテリー寿命を長く保つため、少なくとも3ヶ月に一度満充電してください。

※2 初回のみ、1ヶ月後または20時間運転後にオイル交換を行ってください。

※3 ほこりの多い場所で作業した場合は、定期点検時期より早めに点検を行ってください。

対象部品	点検項目	始業点検	初回の1ヶ月後 または 20時間 運転後	3ヶ月毎 または 50時間 運転毎	6ヶ月毎 または 100時間 運転毎	12ヶ月毎 または 200時間 運転毎
バッテリー	・点検と充電			●※1		
エンジンオイル	・量の点検	●				
	・交換		●※2		●	
燃料	・量、漏れの点検	●				
エアクリーナー	・損傷、劣化の目視と 指触による点検	●				
	・清掃			●※3		
点火プラグ	・点検と清掃				●	
	・交換					●
燃料タンクストレーナー	・汚れ、詰まりの目視点 検および清掃				●	
マフラーワイヤネット	・清掃				●	
外装	・取り付けボルトのゆる み確認			●		

# 点検・整備の仕方

## バッテリーの充電



### 指示

- ・バッテリー寿命を長持ちさせるためには、少なくとも3ヶ月に一度満充電してください。
- ・ACアダプターで充電する場合は必ずエンジン停止の状態で行ってください。
- ・専用ACアダプターはお買い上げ販売店にお問い合わせください。「アダプター仕様」出力:14.5V~15.5V/2A MAX、プラグサイズ:外径5.5mm 内径2.1mm

### 1.【専用ACアダプターで充電する場合】

- ①バッテリー配線コードのコネクターを接続します。
- ②ACアダプターの出力プラグをコントロールパネル部の充電口に差し込みます。
- ③ACアダプターのコンセントプラグを家庭コンセントに差し込みます。
- ④充電時間はACアダプターの出力電流により異なりますが、出力1Aはおよそ2時間半、出力2Aはおよそ1時間半かかります。
- ⑤充電完了後、ACアダプターを外してください。

### 2.【発電機本体で充電する場合】

- ①バッテリー配線コードのコネクターを接続します。
- ②「発電機のかけ方」に従ってエンジンを始動します。
- ③エンジンが起動させると自動的に充電を開始します。
- ④1時間以上の発電機の連続運転(使用)を行ってください。
- ⑤充電完了後、エンジンを停止します。

## エンジンオイルの交換

- 1.エンジンを始動し、2~3分暖気運転をしてから停止します。エンジンオイルが排出しやすくなります。
- 2.排出するエンジンオイルを受け取る容器を用意します。
- 3.右面のメンテナンスノブ①を回し、右面の防護カバー②を手前に引いて取り外します。
- 4.オイルプラグ③を外し、付属のエンジンオイル排出用ホースを取り付けます。
- 5.発電機本体を傾けてエンジンオイルを抜きます。
- 6.付属のエンジンオイル排出用ホースを外します。
- 7.オイルジョッキをオイル給油口に差し込み、エンジンオイルを規定量給油します。
- 8.給油したらオイルプラグを取り付け、確実に締め付けます。防護カバーを取り付けます。

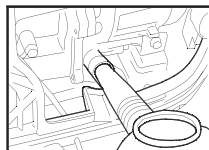
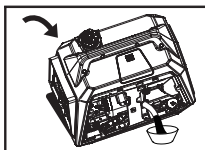
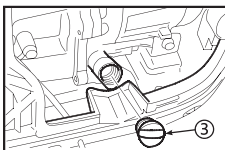
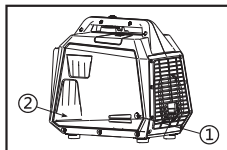

推奨オイル:4サイクル用エンジンオイル SAE10W-30もしくは10W-40API分類SE級以上  
エンジンオイル規定量:0.45L

# 点検・整備の仕方

## 点火プラグの点検と清掃



指示

・やけどをしないよう、作業はエンジンが冷えてから行ってください。エンジン停止直後のエンジン本体や排気口、点火プラグなどは非常に熱くなっています。

1. 点火プラグメンテナンスカバー①をを外します。
2. 点火プラグキャップ②を点火プラグより外します。
3. プラグレンチハンドル③、プラグレンチ④で点火プラグを外します。

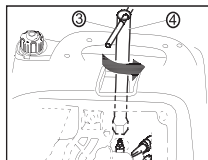
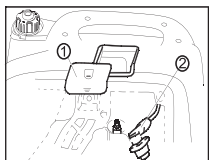

4. スパークプラグの焼け具合を点検します。電極付近は通常キツネ色に焼けますが、黒くくすぶっていたり白く焼けていたときはパーツクリーナーまたはワイヤーブラシで汚れ(カーボン)を落とします。
5. 電極のすき間を確認し、下記寸法になっていない場合は調整します。

指定点火プラグ:A5RTC (TORCH)

電極のすき間:0.7~0.8mm

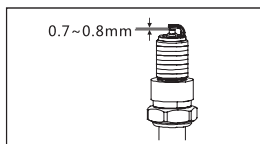

スパークプラグトルク :12.5 N.m

6. 取り付けはまず手で一杯までねじ込み、次にプラグレンチで確実に締付けます。
7. 点火プラグキャップを点火プラグに確実に取付けます。
8. 点火プラグメンテナンスカバーを取付けます。

## ⚠ 注意



指示

・やけどをしないよう、作業はエンジンが冷えてから行ってください。エンジン停止直後のエンジン本体や排気口、点火プラグなどは非常に熱くなっています。

# 点検・整備の仕方

## 燃料タンクストレーナーの清掃

1. 燃料コックを「OFF」の位置にしてエンジンを停止します。
2. 燃料タンクキャップおよびストレーナを取り外します。
3. ガソリンを使ってストレーナを洗淨します。
4. ストレーナをふいて燃料タンクに挿入します。
5. 燃料タンクキャップを取り付けます。

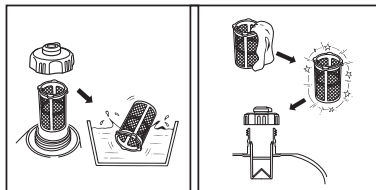

## 警告



・作業中は喫煙したり、火気を近づけたりしないでください。

## エアクリーナエレメントの清掃

エアクリーナーが汚れて詰まるとエンジンに燃焼用の空気を送れず、点火しづらかったりエンジン回転数が安定しないなど、エンジン不具合の原因となります。定期的エアクリーナーを清掃してください。土埃や埃などが多い環境で使用される場合は頻りに点検清掃を行ってください。

1. 右面のメンテナンスノブ①を回し、防護カバー②を手前に引いて取り外します。

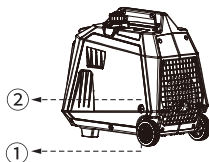

2. スクリューをゆるめて、エレメント (空気ろ過部) を取り外します。

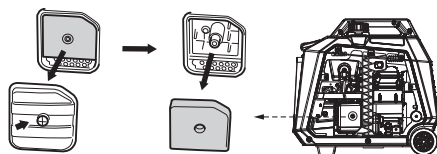

3. きれいな灯油でエレメントを洗淨します。洗淨後、エレメントを布で包み押しつぶすようにしぼります。



4. エレメントをエンジンオイルにひたし、押しつぶすようにしぼります。オイルが垂れない程度に余分なオイルを取り除いてください。

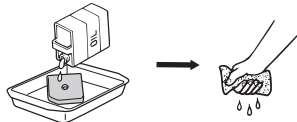

## 点検・整備の仕方

5. エLEMENTをエアクリーナ本体にはめ込みます。エアクリーナカバーを元の位置に戻し、スクリュを締め付けます。

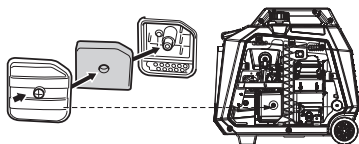

6. 防護カバーを確実に取付けます。

### 警告



禁止

・ガソリンや可燃性溶剤を使用してエアフィルターを掃除すると火災や爆発を引き起こす可能性があります。石鹼水または不燃性溶剤のみを使用してください。

### 注意



禁止

・ELEMENTは絶対につつく絞らないでください。破れてエンジンが不調になることがあります。  
・ELEMENTを取り付けていない状態ではエンジンを絶対に始動させないでください。ピストンやシリンダーの摩耗の原因になります。



指示

・エアクリーナーが目詰まりすると出力不足や燃料消費が多くなるので、ほこりの多い場所で使用した場合は、定期点検時期より早めに清掃してください。

# 運搬する場合には

発電機を自動車・トラックなどの車両で運搬する場合は、以下を必ず守ってください。

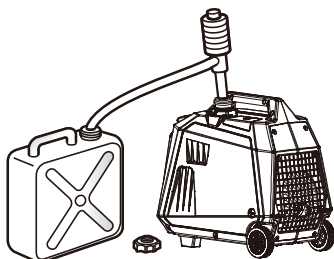

## 運搬の場合

1. マルチスイッチを「停止」の位置にします。
2. エンジンが十分に冷えてから、燃料タンクキャップつまみを「OFF」の位置にします。
3. 燃料タンクキャップおよびストレーナを取り外し、市販の手動式ガソリン用ポンプを使用して燃料を抜きます。なお、電動式ポンプは使用しないでください。



4. 燃料タンクキャップおよびストレーナを取り付けます。
5. 本機が落下、転倒、破損などしないような場所を選んで積載し、ロープなどでしっかりと固定します。

## 警告

 <p><b>禁止</b></p>	<ul style="list-style-type: none"><li>• 振動、衝撃などで燃料タンクの燃料がこぼれるおそれがありますので、燃料タンクに燃料を給油したまま運搬しないでください。</li><li>• 燃料が気化して引火するおそれがありますので、発電機を車内やトランクなどに積載したまま、長い時間直射日光の当たる場所に放置しないでください。</li><li>• 火災のおそれあり、車両に積載したまま使用しないでください。</li><li>• 発電機の上に重い物を置かないでください。</li></ul>
 <p><b>指示</b></p>	<ul style="list-style-type: none"><li>• 火災のおそれがありますので、予備の燃料は消防法に適合した鉄製の携帯タンクに保管してください。</li><li>• 本機が移動、横倒、落下、破損などしないような位置に積載してください。特に横倒したまま運搬すると、エンジンがかからなくなるなど、エンジン故障の原因となります。</li></ul>

# 一時保管・長期保管

使用後または定期運転後、次の使用が3ヶ月以降になる場合は「一時保管」を、それ以上長期に渡って使用しない場合は「長期保管」を行ってください。これらを行わないと、故障の原因となります。

## 一時保管の場合

1.燃料タンクキャップおよびストレーナを取り外し、市販の手動式ガソリン用ポンプを使用して燃料を抜きます。なお、電動式ポンプは使用しないでください。

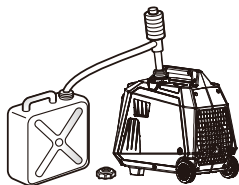

- 2.燃料タンクキャップおよびストレーナを取り付けます。
- 3.燃料タンク内のガソリンを抜いた後、発電機を起動します。(10ページ参照)
- 4.無負荷運転(電気機器は接続しない)を行ってま。エンジンが「ガス欠状態」で停止するまで待ちます。燃料タンク内の燃料残量によって「ガス欠状態」になるまでの時間は変わります。
- 5.エンジンが停止しましたら、右側の防護カバーのネジをゆるめて、防護カバーを取り外します。
- 6.排出するガソリンを受ける容器を用意します。
- 7.キャブレターのドレンパイプを容器で受け、ドレンネジをドライバーで弛め燃料を抜きます。キャブレター内のガソリンを抜かずに長期間放置すると、ガソリンが変質しエンジンがかからなくなる場合があります。

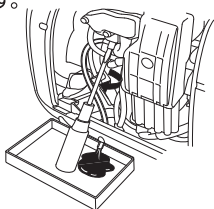

- 8.ドレンネジを締め付け、ドレンパイプを元に戻します。
- 9.防護カバーを取り付けて、ネジを確実に締め付けます。
- 10.マルチスイッチを「停止」の位置にし、燃料タンクキャップつまみを「OFF」の位置にします。
- 11.室内で湿気が少なく換気の良い場所に保管します。

## 長期保管の場合

- 1.“一時保管”の1～10の作業を行います。
- 2.点火プラグを外し、プラグ孔からエンジンオイルを3～5mL給油します。
- 3.リコイルスターターグリップを2～3回ゆっくりと引いた後、点火プラグを取り付けます。
- 4.リコイルスターターグリップを引き、重くなった状態(圧縮状態)にします。
- 5.各部の水、ほこりなどの汚れをきれいに清掃します。
- 6.発電機にカバーを掛け、室内で湿気が少なく換気の良い場所に保管します。

# 不具合時の対応

故障は行き届いた点検整備により未然に防ぐことができます。故障の多くは、取扱いの不慣れや不十分な点検に起因しています。まずご自身で次の点検を行い、その上でなお異常がある場合はむやみに分解しないでお買い上げの販売店にお問い合わせください。

症状	考えられる原因	処置	参照ページ
エンジンが 始動しない	燃料が入っていない	燃料を給油する	10ページ
	オイル警告ランプ(赤)が点灯している→エンジンオイルが入っていない、量が少ない	エンジンオイルを給油する	11ページ
	燃料タンクキャップつまみがOFFになっている	ONにする	13ページ
	エンジンのかけ方に不足などがある	正しいかけ方を再確認する	13ページ
	エアクリーナーの汚れ	エアクリーナーの清掃	21ページ
	点火プラグかぶり、汚れ、破損	点検・清掃・交換	20ページ
	本機が傾いている → オイルアラート機構の作動	水平にする	12ページ
	問題のある燃料、エンジンオイルによるエンジン不調	正しい燃料・エンジンオイルに入れ替え	10ページ 11ページ
	複数の電気機器を使用するなど急に大きな電気を取り出した	電気を少しずつ取り出す	/
	点火プラグの劣化	点火プラグの点検・交換	20ページ
	キャブレターが詰まっている	キャブレターの清掃	/
エンジンが数分 動いた後止まる	複数の電気機器を使用するため急に大きな電気を取り出す	電気を少しずつ取り出す	/
	点火プラグの劣化	点火プラグの点検・交換	20ページ
	キャブレターが詰まっている	キャブレターの清掃	/
マフラーから白煙 が出る	エンジンオイルの入れ過ぎ	エンジンオイルを排出して規定量を注入する	11ページ
	SA級など、指定以外のエンジンオイルを使用する	指定のエンジンオイルを使用する	19ページ
電気が取り出 せない	過負荷警告ランプ(赤)が点灯・点滅、出力ランプが消灯する	過負荷の原因または使用器具の異常を改善する	15ページ
	水中ポンプ、コンプレッサーなど、起動時に大電流が流れる電気機器を使用	エコモードをOFFにする	15ページ
	シートをかぶせている、または屋内で使用するなどして本機の温度が高くなっている	本機周辺を点検する、または屋外で使用する	12ページ



# 仕様諸元

機種	DK4000iAPS	
発電部型式	多極界磁回転型	
相数	単相	
力率	1	
交流(AC)	定格出力	3.5kVA
	最大出力	4.0kVA
	定格電圧	100V
	定格電流	35A
	定格周波数(切替式)	50Hz/60Hz
直流	定格電圧	12V
	定格電流	8.3A
エンジン	エンジン種類	空冷4ストロークOHVエンジン
	総排気量	159cc
	使用燃料	無鉛レギュラーガソリン
	点火プラグ	A5RTC (TORCH)
	エンジンオイル	4サイクル用エンジンオイルSAE10W-30もしくは10W-40API分類SE級以上
エンジンオイル規定量	0.45L	
燃料タンク容量	5.8L	
連続運転時間	定格連続運転時:約2.7h 1/4 負荷連続運転時:約8h※1	
騒音レベル(7m)	59dB※2	
始動方式	リコイルスターター/電動スターター/リモコン	
内蔵バッテリー	12.8V/1.6Ah(リン酸鉄リチウムバッテリー)	
使用環境温度	-5℃~40℃	
適用環境標高	1500m以下の地域※3	
寸法(全長×全幅×全高)	54×31×50.5cm	
乾燥重量	26.5kg	

この仕様諸元は改良のため予告なしに変更することがあります。

※1:エコモード ON 時

※2:仕様諸元表に表示した騒音値は、エコモード ON(作動中)時で、機側7m、四方向の算術平均値です。異なる環境下での騒音はこの数値と変わる場合があります。

※3:標高1000mを越えると大気圧が低くなり空気密度が薄くなるため、発電出力が低下することがあります。



# 保証期間およびお問い合わせ

- ・本製品の保証期間はご購入日より一年間となります。
- ・本製品の仕様は予告なしに変更する場合があります。予めご了承ください。
- ・本製品は使用電子部品の製造中止で、生産及び販売終了となる場合があります。予めご了承ください。
- ・お問い合わせの際、お客様へ確実に迅速に対応させていただくため、あらかじめ下記の事項をご確認の上、ご連絡ください。

①商品名

②ご購入先及びご注文番号

③本体の上部に貼られているバーコードラベルでの製造番号

④故障の状況(できるだけ詳しくご説明ください。メールでお問い合わせいただいた場合は不具合状況に関する写真または動画を添付いただけると幸いです)

・ご不明な点や故障に関するご相談は、ご購入の販売店、または下記営業窓口にお問い合わせください。

## メールアドレス



support@eenour.com

## 電話窓口



サポート:050-4560-1166

公式サイト:050-4560-1179

受付時間:10:00-13:00、14:30-18:30

(土・日曜、祝祭日・年末年始および当社指定休業日は除く)

輸入総発売元: 株式会社MK JAPAN

# 保証書

本保証書は再発行いたしません。大切に保管してください。

## 保証書

品 名	EENOURインバーター発電機
品 番	DK4000iAPS
購 入 日	年 月 日
保証期間	上記ご購入日より1年間（消耗品を除く）
お 客 様	ご住所 〒
	電 話 ( )
	お名前 ----- 様

1. 取扱説明書、注意事項などにしたがって正常な使用状態で故障した場合に限りです。
2. 保証期間内に前項に該当する故障が発生した場合に限りです。
3. 消耗品に関しましては、保証対象外となります。
4. 保証期間内でも次の場合は、有料修理となります。  
\*本書のご提示がない場合や、購入日、販売店名の記載がない場合。  
\*使用上の誤り、他店・個人での修理、分解、改造、調整による故障等。  
\*お買い上げ後の移動、落下、天災地変、異常電圧による故障。
5. 保証書の発行により、ご購入者の法律上の権利を制限するものではありません。

### 免責事項

法律上の請求の原因の種類を問わずいかなる場合においても、本製品の使用または、使用不能から生ずる直接損害、間接損害（事業利益の損失、事業の中断、事業情報の損失等）、特別損害、付随的損害、経済的拡大被害（逸失した利益、ビジネス上の収益、信用あるいは節約すべかりし費用を含む）、他の機器や部品に対するデータの損失または損害、第三者からの賠償請求に基づく損害、身体障害（身体障害に起因する死亡及び怪我を含む）に関して、弊社は一切の責任を負わないものとさせていただきます。