

innowa

災害時にも日常にも、あなたの相棒

buddy 取扱説明書

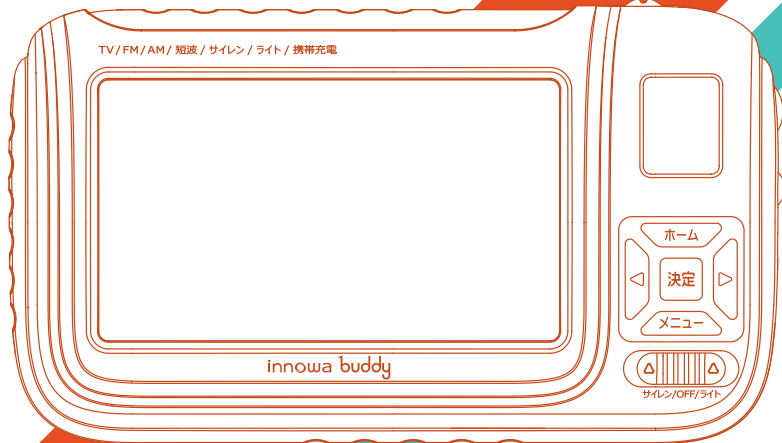

- ◎ この度は、お買い上げ頂きまして誠にありがとうございます。
- ◎ 長期間使用していない場合は、ACアダプター、もしくは手回しハンドルで約10分間回して充電してからご使用ください。

確認とご注意

安全上/使用上のご注意	P.2
各部の名称と働き	P.7

電源

手回し	P.9
乾電池	P.10
ACアダプター	P.11
携帯充電	P.13

基本操作

モード切替	P.14
ワンセグテレビ	P.15
ラジオ(FM/ AM/ 短波)	P.19
LEDライトを点灯する	P.20
サイレンを鳴らす	P.20
付属品を取り付ける	P.21

仕様

製品仕様	P.22
使用時間	P.23





その他

よくある質問	P.24
製品保証書	裏表紙

安全上のご注意(必ずお守りください)

本製品を安全にお使いいただき、お客様や周りの方、物への被害を防ぐため、必ずお読みください。

本取扱説明書では、特に重要と考えられる取扱い上の注意事項について次のように説明しています。

-  **警告:**「死亡や重傷などを負う危険性がある」内容です。
-  **注意:**「軽傷を負う可能性または物的損害が発生する可能性がある」内容です。
-  **禁止:**してはいけない「禁止」内容です。
-  **強制:**必ず実行していただく「強制」内容です。













お願い

■本機を使用したことによって生じた金銭上の損害、逸失利益、および第三者からのいかなる請求につきましても、当社は一切その責任を負いません。







免責事項について

- ◆地震・雷・風水害および当社の責任以外の火災、第三者による行為、その他の事故、お客様の故意または過失、誤用、その他の異常な条件下での使用により生じた損害に関して、当社は一切責任を負いません。
- ◆説明書に記載の使用方法およびその他の遵守すべき事項が守られないことで生じた損害に関し、当社は一切の責任を負いません。

警告

-  高温・多湿の場所、長時間直射日光の当たる場所での使用・保管は避けてください。故障や火災の原因となります。また、周辺の温度変化が激しいと内部結露によって誤作動する場合があります。
-  自動車などでご使用の場合は、運転中に液晶画面を絶対に見ないでください。交通事故の原因になります。
-  液晶パネル部に強い衝撃を与えないでください。液晶パネル部が強い衝撃により破損すると、内部の液体(液晶)が漏れる場合があります。このような場合、液体を口にしたり、吸い込んだり、皮膚に付けたりしないようご注意ください。ケガや火傷の原因となります。万一、目や口に入った場合は、ただちに洗い流してください。
- 破損や故障など、異常な状態で使用しないでください。そのまま使用すると火災や発火、感電の危険性があります。
<異常な状態の例>
 -  ・変な臭いがする。・水に浸かった。
 - ・煙が出ている。・内部に異物が入った。
 すぐに使用を中止し、お客様ご相談センターにお問い合わせください。
-  雷が鳴り出したら、アンテナや電源端子には絶対に触れないでください。感電の原因になります。野外でご使用の際、雷が鳴り出したら、アンテナをたたんで安全な場所に避難してください。
-  分解しないでください。自分で修理や改造・分解をしないでください。感電や火災、やけどの原因になります。
-  水場で使用しないでください。浴槽、洗面台、台所の流し台、洗濯機など、水を使用する場所の近傍、湿気の多い地下室、水泳プールの近傍やほこりの多い場所では使用しないでください。電気絶縁の低下によって感電や火災の原因になります。
-  濡れた手で触らないでください。本製品を濡れた手で触ると、感電や故障の原因となります。
-  本製品や梱包用ポリ袋、乾電池などを小さなお子様の手の届く場所へ放置しないでください。機器を損傷する可能性があるだけでなく、お子様がケガをする危険があります。
-  日本国以外では使用しないでください。この装置は日本国内専用です。電圧の違いや環境の違いにより、国外で使用すると感電や火災の原因になります。また他国には独自の安全規格が定められており、この装置は適合していません。
-  本製品のLEDランプを直視しないでください。LEDランプの光線が直接目にあたると、視力障害を及ぼす恐れがありますので、直視しないようにしてください。
-  装置の上に物を置かないでください。本製品の上に重いものや、水の入った容器類、または虫ピン、クリップなどの小さな金属類を置かないでください。故障や感電、火災の原因になります。
-  揮発性の液体の近くの使用は避けてください。マニキュア、ペディキュアや除光液などの揮発性液体は、装置の近くで使わないでください。装置の中に入って引火すると火災の原因になります。

注意

-  本体は精密な電子機器のため、衝撃や振動の加わる場所、または加わりやすい場所での使用や保管は避けてください。
 -  給電用USBケーブルは必ず伸ばした状態で使用してください。束ねた状態で使用すると、過熱による火災の原因となります。
 -  ご使用にならないときは乾電池、給電用USBケーブルを取り外しておいてください。本製品を長期間使用しない場合は、乾電池と給電用USBケーブルを取り外しておいてください。
 -  本製品を廃棄する場合は、お住まいの地方自治体で定められた方法で廃棄してください。
 -  静電気対策をしてください。本製品には静電気に弱い部品があります。本製品を取り扱う前に、壁や扉に触れるなどして体内の静電気を放電しておいてください。また、本製品の不要な部分にはなるべく触れないでください。
- ◎液晶パネルのドット欠けについて
- ・液晶は高精度技術で製造されていますが、画素欠けや常時点灯する画素があります。
 - ・液晶パネル上に黒点(点灯しない点)または白点(点灯したままの点)等のドット欠けが見られる場合がありますが、これは液晶パネルの製造上、回避できない現象であり、欠陥品ではありません。このようなドット欠けにつきましては返品や修理の対象外となります。予めご了承ください。
- ◎液晶パネルについて
- ・寒い所でご使用になると、画面が尾を引いて見えたり、画面が暗く見えたりする場合があります。温度が上がると従って現象がなくなっていきます。
 - ・静止画像などを長時間映したままにしておくと、残像が発生する場合があります。使用中に画面と本体があたたかくなります。
- ◎乾電池について
- ・下記のことを必ず守ってください。電池の使い方を間違えすと液漏れや破裂の恐れがあり、機器の故障やけがなどの原因となります。
 - ①  を正しく入れてください。
 - ② 充電電池は使用しないでください。また、本体での充電電池の充電はできません。
 - ③ 幼児の手の届かないところに保管してください。

使用場所

◎下記のような場所では使わないでください。機械や電池の品質が確保されなくなり、製品本来の仕様を満たせなくなる場合があります。また、本商品は業務用ではありません。

- ・直射日光のあたる屋外や車内のダッシュボード及び暖房器具などの熱風や火気に近い所。
- ・塵、埃の多い所。振動のある所。
- ・テレビ、スピーカーのそばや、強い磁気のある所。
- ・浴室など湿気の多い所。また、水がかかる所や加温器の蒸気が直接当たるような所。
- ・工場、台所など多くの油を使用する所。

内蔵バッテリーに関する注意



Li-ion

内蔵されているバッテリーは充電式電池で貴重な資源です。再利用しますので、廃棄しないでください。不要になった本製品は販売店またはリサイクル協力店へお問い合わせください。

- ・お買い上げ時は、内蔵バッテリーが十分に充電されていません。充電した後にご使用ください。
- ・内蔵バッテリーへの充電が少ない場合は、製品の電源が入らない場合もあります。その際は、ACアダプターより充電後ご使用ください。
- ・内蔵バッテリーに充電した後もご使用にならない場合は、自然放電し使用時間が短くなります。
- ・内蔵バッテリーは消耗品です。繰り返しの充電によりバッテリーが消耗し使用時間も短くなります。
- ・内蔵バッテリーに充電しても使用時間が短くなった場合は、バッテリーの寿命(経年劣化)が考えられます。
- ・内蔵バッテリーのみでの長時間使用は出来ません。通常使用や長時間使用は、ACアダプターをご使用ください。
- ・内蔵バッテリーが入っている本製品を直射日光が当たる場所や炎天下の室内など高温になる場所に放置しないでください。バッテリーの膨張、漏液、発熱、破損、発火の原因になる恐れがあります。
- ・内蔵バッテリーの漏液、異臭が発生した場合は、直ちにご使用を中止してください。また、漏液した電解液には絶対に触れないでください。
- ・内蔵バッテリー充電中、本体裏面が熱くなる場合がありますが製品の異常ではありません。
- ・内蔵バッテリーの使用時間は、使用環境やバッテリーの劣化度により異なります。

付属品の内容

●以下のものが付属されていることをご確認ください。

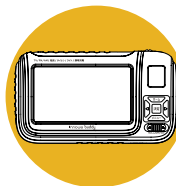

本体

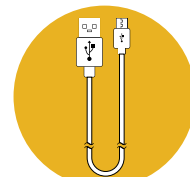

USBケーブル
※本機充電のみでお使いください

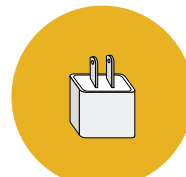

ACアダプター



ハンドストラップ



外部アンテナ



取扱説明書・保証書付き

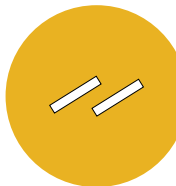

蓄光シール2枚

- ・本機には、お買い上げの日から1年間の製品保証がついています。ただし、消耗品は保証の対象となりません。
- ・本機の故障による代替品の貸出は弊社では一切行っておりません。

本体各部の名称

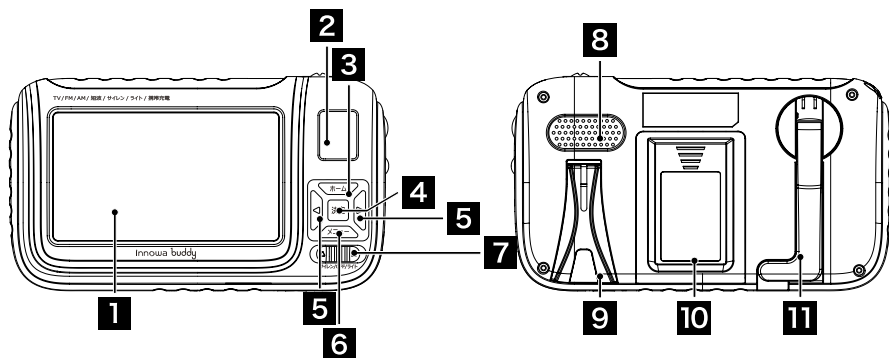

1 液晶ディスプレイ	画面を表示します。
2 スクリーン	設定を確認できます。
3 ホームボタン	長押し→TV/FM/AM/短波を切換えます。
4 決定ボタン	テレビ放送時、長押し→液晶画面をOFF(節電)。再度長押し→液晶画面をON。短押し→確定。 ※テレビ放送時、チャンネルリストを出てこない場合、短押し→チャンネルリストをポップアップする。再度短押し→戻す。
5 選局ボタン	チャンネル切換えや、メニュー選択の際にカーソルを移動する。
6 メニューボタン	長押し→チャンネル自動スキャン。TVモード短押し→テレビモードで各種メニューを表示。再度短押し→メニューリストを非表示。
7 緊急機能スイッチ	左側→サイレン、真ん中→OFF、右側→緊急照明モード
8 スピーカー	音が出ます。
9 スタンド	本体を立たせます。
10 電池カバー	乾電池を入れる箇所です。
11 手回し充電ハンドル	非常時、または屋外などで手回し発電ができます。

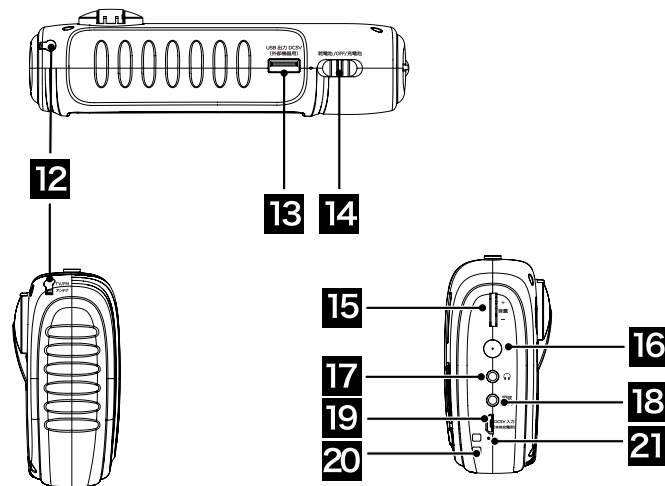

12 アンテナ(TV/FM)	電波状況が悪い際に引き出して使用します。
13 USB出力端子(DC5V)	USB給電機能(携帯等の充電ケーブルで)を利用し、携帯電話やスマートフォンの充電ができます。(出力:5V/1A)。
14 電源スイッチ	乾電池と充電電池(内蔵電池)を選択します。
15 音量ダイヤル	音量を調節します。
16 ライト	緊急照明です。
17 イヤホン端子	イヤホンを接続する端子です。
18 短波アンテナ端子	外部アンテナを接続する端子です。
19 入力端子(DC5V)	本体充電用の接続端子です。
20 ストラップホール	ハンドストラップをつけます。
21 充電ランプ	本体の充電状態を表示します。

手回しで充電する

充電用手回しハンドルを回すと本機に内蔵されたバッテリーに充電され、その電源で本機を動作させることができます。

1. 充電用手回しハンドルを引き起こします。
 2. 充電用手回しハンドルを回して充電します。充電ランプが点灯します。
- ・充電用手回しハンドルは左右どちらでも回せます。

※ご注意

・充電用手回しハンドルを回す際は、緊急機能スイッチを「OFF」にしてください。

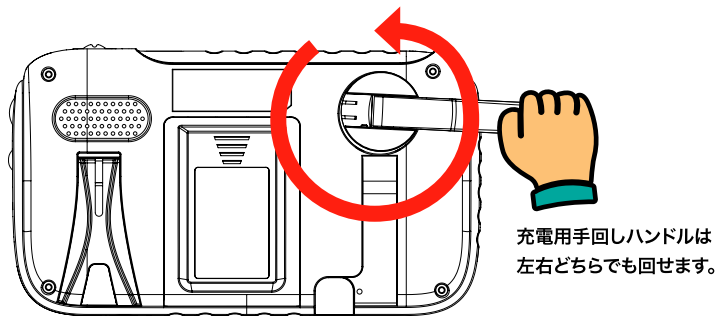
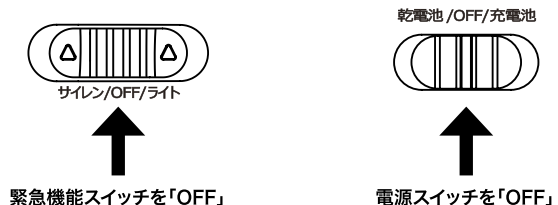

単3形乾電池(別売)で使う

電池カバーを矢印の方向にスライドして開け、乾電池の⊕、⊖を確かめて正しく入れてください。

1. 本体背面の電池カバーを取り外す際は矢印の方向にスライドさせて、カバーを取り外してください。
2. 乾電池の⊕、⊖の向きを確認し、間違えないように入れてください。
3. 電池カバーをカチッと音がするまではめ込みます。(引っ掛け部分が折れないように取り扱いにはご注意ください。)

※ご注意

- ・乾電池で使う時は、電源スイッチを「乾電池」側にしてお使いください。バッテリーアイコンで乾電池の残量が確認できます。
- ・本機では、乾電池を使って内蔵充電電池及び携帯電話の充電はできません。
- ・本機の性能を保つために、電池カバーが完全に閉まり、ロックされていることを確認してください。
- ・本機に乾電池を入れたまま長時間保管しないでください。乾電池の液漏れにより本機の故障の原因となります。乾電池は取り外して保管してください。
- ・乾電池を交換する場合は、3本すべて新しいものと交換してください。
- ・アルカリ乾電池を使用してください。

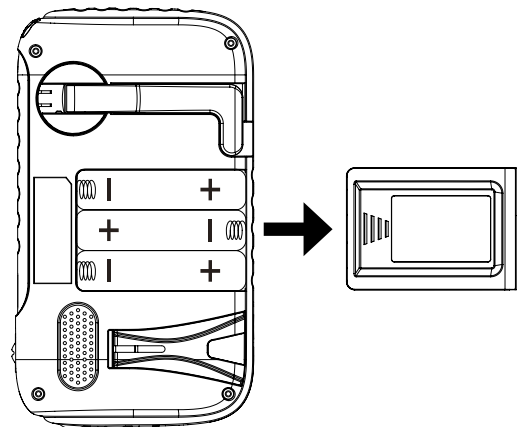

ACアダプターで使う

ACアダプターでのご使用方法

1. 付属のACアダプターとUSBケーブルを接続します。
2. 本体の電源端子に差し込みます。充電ランプが点灯します。
(充電ランプはすぐに点灯しない場合があります。予めご了承ください。)

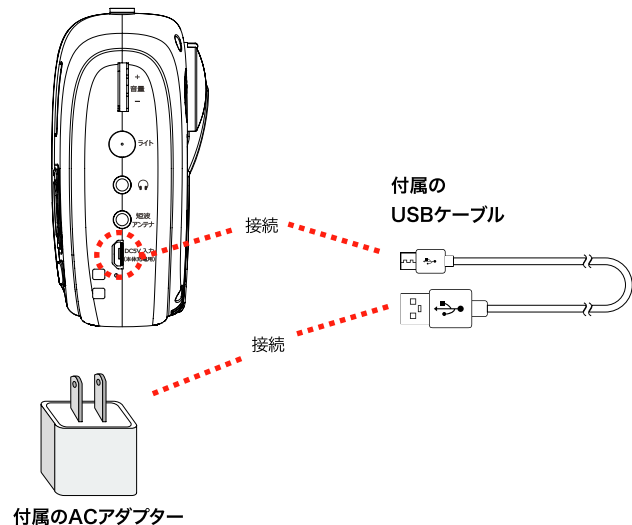

※ご注意

- ・ACアダプター接続時は、電源スイッチを「充電電池」側にしてお使いください。「乾電池」側でのご使用はできません。
- ・ACアダプターを接続してAMラジオを聴く場合は、ノイズが入ることがあります。予めご了承ください。



充電の状態は、本体の充電ランプ及びバッテリーアイコンで確認できます。

ACアダプター接続時:

充電の状態	充電ランプ	バッテリーアイコン
充電中	点滅	 目盛りが一つずつ増えます。
充電完了	点灯	

携帯電話を充電する(スマートフォンを含む)

1. 電源スイッチを「OFF」側に合わせてください。
2. お手持ちの携帯電話のUSB充電ケーブルをUSB端子に接続してください。

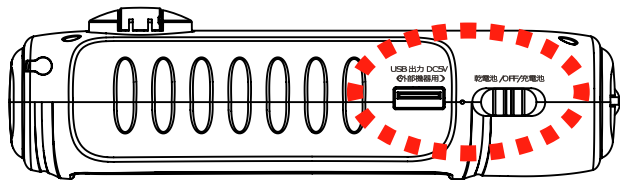

※ご注意

- 充電時の電源切替スイッチは「乾電池」、「OFF」どちらに切り替えても内蔵電池からの充電のみとなります。携帯(スマートフォンを含む)の充電については、乾電池はご使用できません。
- 携帯機種(スマートフォンを含む)によっては、充電できない場合があります。予めご了承ください。
- タブレットPC(iPod、iPadなどを含む)など充電容量が大きい機器には充電できません。
- 完全放電された携帯電話への充電はできません。
- 充電時間は機種や使用状態などにより異なります。
- ワンセグテレビ及びラジオ機能を使用しながら携帯充電はできません。
- 内蔵バッテリーにある程度充電されないと携帯充電はできません。

基本操作

モード切替

ホームボタン長押しでモードが切り替わります。

「ワンセグTV」→「FMラジオ」→「AMラジオ」→「短波ラジオ」、の順番でモードが切り替わります。

※ご注意

- 一度電源を切ると「ワンセグTV」から始まります。

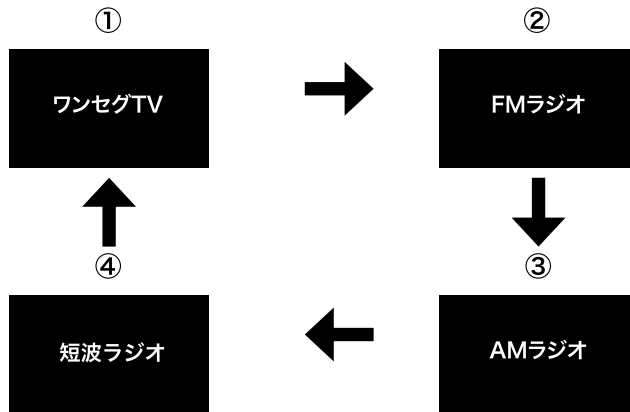

テレビを視聴する(はじめて視聴する場合)

ご使用になる前に

- ・本製品はワンセグを受信して視聴できます。一部地域や電波環境によっては受信できない場合があります。また、放送エリア内でも地形や建造物などの周辺環境、そのほかの電波状況により受信できない場合があります。
- ・電波状況が悪くなると、映像が止まったり音声が途切れたりする場合があります。
- ・ワンセグは携帯端末向けの放送サービスですので、画質が粗く感じたり、映像が滑らかに映らなかったりする場合があります。
- ・ワンセグは複数の放送局(中継局含む)によってサービスされているため、電車や車などで移動しながら受信した場合、異なるエリアに入ると受信チャンネルが変わることがあります。その際は初期化し、チャンネルを再度設定してください。

使用方法

電源ON(乾電池/充電電池)の状態、右上のスクリーンを見ながら、「ホームボタン」を長押しすると、TV/FM/AM/SWを切換えます。初回は自動でお住まいの地域で視聴できるテレビ局のチャンネル設定を開始します。2回目以降はワンセグ画面に切り替わります。

※ご注意

- ・電波状況が悪い際にアンテナを引き出してご使用下さい。
- ・テレビ番組が正常に視聴できない場合は、開けた場所や信号の強い地域に移動して試してください。

◆液晶画面をOFFにする

テレビ放送時、「決定ボタン」を長押しすると、液晶画面をOFFにします。再度長押しすると、液晶画面をONにします。

※テレビ放送時のみ利用できます。

◆選局する

選局ボタン「◀」「▶」を押すとスキャンで受信したチャンネルを選局できます。FM/AM放送の場合、選局ボタンを長押しすると、手動でチャンネルをスキャンします。次のチャンネルが受信できたら、自動的にスキャンを停止し番組が表示されます。

◆選局する

選局ボタン「◀」「▶」を押すとスキャンで受信したチャンネルを選局できます。FM/AM放送の場合、選局ボタンを長押しすると、手動でチャンネルをスキャンします。次のチャンネルが受信できたら、自動的にスキャンを停止し番組が表示されます。

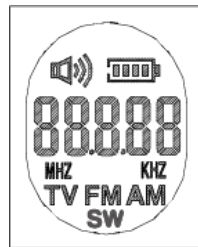

◆各種メニュー

ワンセグ視聴中に、「メニュー」を押すと各種メニューが表示され、設定等の変更ができます。選局ボタン「◀」「▶」で変更する項目を選択し、「決定」を押して設定を変更します。を停止し番組が表示されます。

◆一般設定

【一般設定】が表示されたところで「決定」を押します。

スクリーン:「決定」を押すごとに画面表示サイズを変更します。

状態表示:【オン】にすると時刻と電波状況を表示します。

初期化:保存していたチャンネルを全て消去します、チャンネルを再設定します。

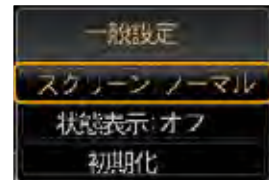

◆チャンネル検索

地域を選択してチャンネルスキャンを行います。【全域検索】またはご使用のエリアを選択し、「決定」を押して設定を行います。



◆チャンネルリスト

チャンネルスキャンで受信した放送局の一覧を表示します。リストから視聴したいチャンネルを選択し、「決定」を押して選局できます。

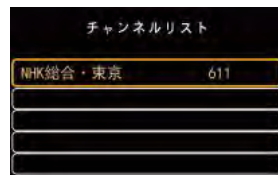

◆番組表

表示しているチャンネルの番組を表示します。表示されている番組を選択し、「決定」を押して選ぶと番組情報を見ることができます。

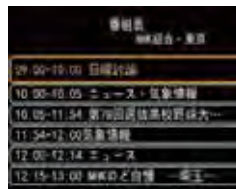

◆字幕放送

【オン】にすると字幕を表示します。【オフ】にすると字幕が非表示になります。

※電波状況により表示できない場合があります。

※字幕放送ではない番組は字幕の表示はされません。



◆音声多重切換

主音声、副音声、主+副音声の設定ができます。

※副音声付きの番組のみ切換えができます。



FM・AMラジオを聴く(はじめて使用する場合)

◆使用方法:

- ・アンテナを伸ばし、電源ON(乾電池/充電電池)の状態ではホームボタンを長押し、FM/AM/短波ラジオモードになります。
- ・ラジオモードを利用する場合、4.3インチ液晶画面をOFFにして、右上の液晶画面の表示によって各種メニューを選択します。
- ・短波ラジオを聞くときは、短波アンテナ端子に外部アンテナを挿入し、アンテナ本体を窓際など、高いところにするしてください。
- ・短波ラジオのチャンネルスキャンには時間がかかる場合があります。

※ご注意

- ・雷雨が多い時には屋外にアンテナを設置することは避けましょう。



●各種メニューの解説

①チャンネルオートスキャン

メニューボタンを長押しすると、自動的にチャンネルを設定します。設定完了後に番組数を表示します。

※電波状況が悪いと、オートスキャンしてもチャンネルを受信できない場合があります。

②チャンネル手動選局モード

決定ボタンを押すと、自動検索と手動検索を切り替えます。

手動選局モード: 選局ボタン「◀」「▶」を押すと、FMは0.1MHzごと、AMは9KHz、短波は5KHzごとで周波数を調整します。

③チャンネル切替モード

チャンネルオートスキャンモードの場合、設定完了後、選局ボタン「◀」「▶」を押すと受信したチャンネルを切替えます。



LEDライトを点灯する

- ◎ 緊急機能スイッチを「ライト」側に合わせてください。ライトが点灯します。

* 内蔵バッテリーの充電がない場合や乾電池の残量がない場合はLEDライトが点灯しません。



サイレンを鳴らす

- ◎ 緊急機能スイッチを「サイレン」側に合わせてください。サイレンが鳴ります。LEDライトが点滅します。

* 内蔵バッテリーの充電がない場合や乾電池の残量がない場合はサイレンが鳴りません。LEDライトが点滅しません。

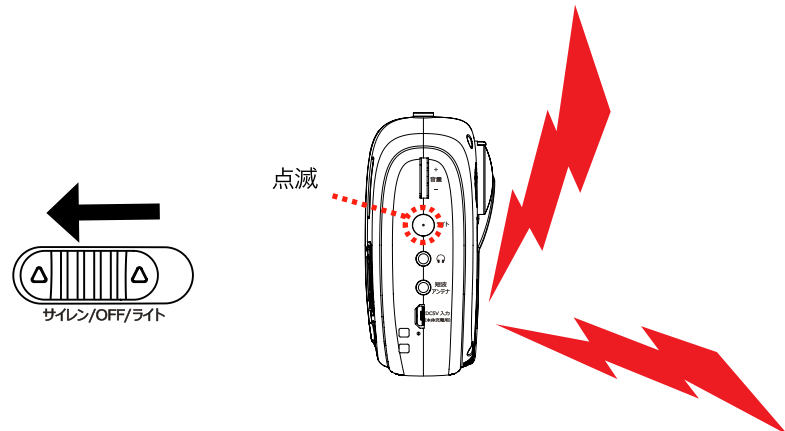

付属品を取り付ける

◆ハンドストラップ

1. ストラップの紐を本体のストラップホールに通します。
2. 紐先の輪にストラップの帯を通して引っ張ります。

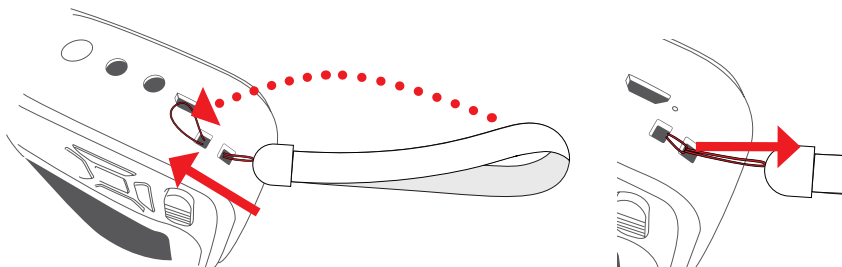

◆蓄光シール

蓄光シールは凹凸の少ない場所に貼り付けてください。

例: 本体上部、裏面ハンドル横

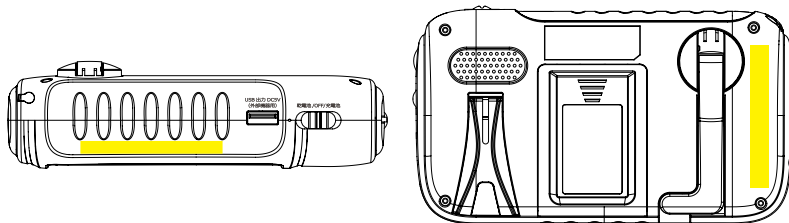

仕様

製品仕様

モニターサイズ	4.3インチ液晶	
解像度	480×272	
受信周波数	ワンセグテレビ	UHF 470~770MHz
	FMラジオ	76~108MHz
	AMラジオ	522~1701kHz
	短波ラジオ	3.8-21.95MHz
電源	本体	入力: DC5V1A
	ACアダプター	入力: AC100V、出力: DC5V1A
	乾電池	単3形アルカリ乾電池3本
	内蔵充電電池	リチウム電池 3.7V 2000mAh
スピーカー	1.25WX1	
外形寸法: 本体	156×89.5×38mm	
質量 (重さ)	295g (本体のみ)	
動作温度範囲	0°C~40°C	
保存温度範囲	-10°C~60°C	
端子	イヤホン	3.5mmステレオ端子
	携帯充電用	USB端子 (Type-A)
	本体電源用	micro USB端子
セット内容	本体、ACアダプター、USBケーブル、外部アンテナ、取扱説明書・保証書 ハンドストラップ、蓄光シール	

※乾電池では携帯電話の充電はできません。

※一部の携帯電話やスマートフォンは充電できない場合がございます。

※充電式乾電池は充電できません。

使用時間

内蔵バッテリー	ワンセグ	約 6時間
	ラジオ	約 26時間
乾電池	ワンセグ	約 4時間
	FMラジオ	約 22時間
手回し 1分間に120回転 10分間回して計算	ワンセグ (画面ON)	約 10分
	ワンセグ (画面OFF)	約 20分
	ラジオ	約 30分

※使用時間については、当社テスト基準になります。
※使用環境により使用時間は異なります。
※音量は中となります。

よくある質問

Q:電源が入りません。

A:電池が少なくなっている可能性があります。電池残量が少ない場合、充電してみてください。

Q:放送が受信できません。

A:ご使用の地域が受信できない地域、または受信を遮るものがある可能性があります。使用場所を変えてお試しください。

Q:音声が出ません。

A:音量が最小になっていないか、電池残量が少なくなっていないかをご確認ください。

Q:視聴中に映像や時刻がずれてしまいます。

A:デジタル放送特有の現象で、故障ではありません。
デジタルデータを受信して映像化処理を行うため、表示にタイムラグが生じる場合があります。

Q:液晶画面がOFFになります。

A:ラジオ視聴の場合、液晶画面をOFFするのは、アンテナの信号の干渉を低減するためです。

- **保証書(裏表紙参照)**
保証書は、必ず「お買い上げ年月日」をご確認のうえ、保証内容をよくお読みになって、大切に保管してください。
- **保証期間**
お買い上げの日から1年間です。
- **対象部分機器**
本体(消耗部品は除く)
- **修理をご依頼される時**
異常があると思われるときは、機種名、氏名、住所、電話番号、購入年月日、保証書の有無と故障状況をご連絡ください。
- **保証期間中のとき**
保証期間中に、正常なご使用状態で、故障が発生した場合には、お客様ご相談センターにお問い合わせください。
- **保証期間が過ぎているとき**
修理によって機能が維持できる場合は、ご要望により有料修理いたします。
・点検や修理の際、履歴や登録したデータが消去される場合があります。
・修理期間中の代替機の貸し出しは行っておりません。あらかじめご了承ください。

ご相談窓口

お問い合わせの際は、使用環境、症状を詳しくご確認のうえ、お問い合わせください。

- 下記窓口の名称、電話番号、受付時間は、都合により変更することがありますのでご了承ください。
- 電話をおかけになる際は、番号をお確かめのうえ、おかけ間違いのないようご注意ください。
- 紛失等による同梱品の追加購入や別売品の購入につきましては、弊社ホームページからご購入ください。

 <http://www.innowa.jp/>

故障相談や取扱方法などに関するお問い合わせ

受付時間 9:00~17:00 月曜日~金曜日(祝祭日、年末年始等、当社指定期間を除く)

お客様ご相談センター



050-7123-5402

 cs@nhstechnology.co.jp

<無料修理規定>

- 1.本書記載の保証期間内に、取扱説明書等の注意書に従った正常なご使用状態で故障した場合には、無料修理いたします。
- 2.保証期間内でも次の場合には有料修理になります。
(イ)使用上の誤り、または不当な修理や改造による故障及び損傷
(ロ)お買い上げ後の移動、落下等による故障及び損傷
(ハ)火災、地震、水害、落雷、その他の天災地変、公害、塩害、指定外の使用電源(電圧、周波数)や異常電圧による故障及び損傷
(ニ)特殊な条件下等、通常以外の使用による故障及び損傷
(ホ)故障の原因が本製品以外にある場合
(ヘ)本書のご提示がない場合
(ト)本体内蔵のディスプレイ、付属品などのおよび消耗品の消耗による交換
3. 本体・部品・付属品を紛失された場合は、紛失した本体・部品・付属品が保証対象外となります。
- 4.本書は、日本国内においてのみ有効です。This warranty is valid only in Japan.

● 本書を紛失しないよう大切に保管してください。

- この保証書は、本書に明示した期間、条件のもとにおいて無料修理をお約束するものです。従ってこの保証書によって、お客様の法律上の権利を制限するものではありませんので、保証期間経過後の修理についてご不明の場合は、お客様ご相談センターにお問い合わせください。

S/No. _____

保証書

本書は、本書記載内容(下記規定)で、無料修理を行うことを、お約束するものです。保証期間中に、正常なご使用状態で、故障が発生した場合には、お客様ご相談センターにお問い合わせください。

品番	buddy	
お買い上げ日	お買い上げ年月日の記載がない場合、 無料修理規定外となります。	
保証期間	お買い上げ日より1年以内 ※一部部分機器：本体(消耗部品は除く)	
お客様欄	お名前:	様
	ご住所: 〒	
販売店	店名・住所	
	上欄に記入または捺印のない場合は、必ず販売店様発行の領収書など、お買い上げの年月日、店名等を証明するものをお貼りください。	

無効

お客様ご相談センター



050-7123-5402

受付時間 9:00~17:00 月曜日~金曜日(祝祭日、
年末年始等、当社指定期間を除く)

✉ cs@nhtechnology.co.jp