

**BEVERAGE CELLAR
MODEL NUMBER SERIES
FBCBI6703-24S**

INSTRUCTION MANUAL & INSTALLATION GUIDE

Read these instructions carefully before using your appliance, and keep it carefully.
If you follow the instructions, your appliance will provide you with many years of good service.

TABLE OF CONTENTS

Customer Care	5
Warning	6
Important Safety	7
Product Dimension	10
Cutout	11
Names of Parts and Accessories	12
Installations:	
• Anti-tip Bracket	13
• Handle	14
• Door Reversal	15
Operating Instruction	
• Adjusting the Temperature Setting	16
• Adjusting the Zones Settings.....	16
Care and Maintenance	
• Cleaning your cellar	17
• Moving the cellar.....	17
• Racking Configuration	17
• How to Remove a Sliding Shelf and Drawer.....	17
Troubleshooting	18
Wire Diagram	19
Warranty	20

BEVERAGE CELLAR

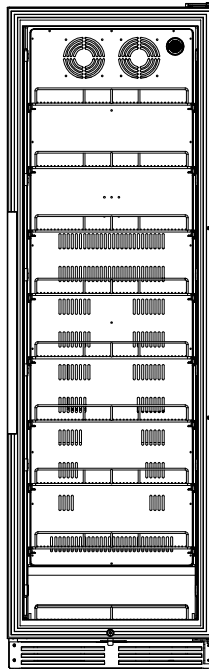

MODEL NUMBER SERIES

FBCBI6703-24S

Customer Care

Thank you for purchasing a Forno product. Please read the entire instruction manual before operating your new appliance for the first time. Whether you are an occasional user or an expert, it will be beneficial to familiarize yourself with the safety practices, features, operation and care recommendations of your appliance.

Both the model and serial number are listed inside the product. For warranty purposes, you will also need the date of purchase .

Record this information below for future reference.

Model And Serial Number Location

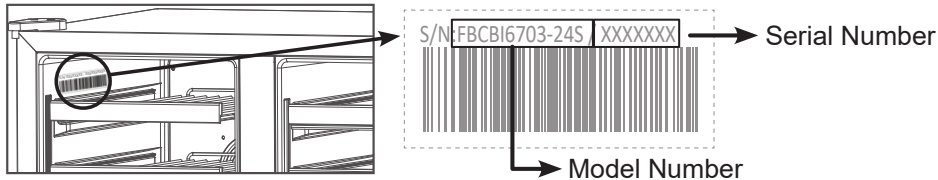

Product Information

Model Number : _____

Serial Number : _____

Date of Purchase : _____

Purchase Address And Phone : _____

Service Information

Use these numbers in any correspondence or services calls concerning your product.

If you received a damaged product, immediately contact Forno.

To save time and money, before you call for serviced, check the troubleshooting guide. It listed the causes of minor operation problems that you can correct yourself.



“Need some quick help? Simply scan the qr code and get access to our fast support form. We’re always here to assist you with any questions or concerns you may have. So, don’t hesitate to reach out!”

Services in Canada and Untied States

Keep the instruction manual handy to answer your questions. If you don’t understand something or need more assistance, please visit our website for fast support. Please provide us your name, number, address, serial number of the product that troubleshooting, proof of purchase, and a short description of the issue. A customer service representative will contact you as soon as possible. All warranty work needs to be authorized by FORNO customer service. All our authorized service providers are carefully selected and rigorously trained by us.

WARNING
FOR YOUR SAFETY

Your safety and the safety of others are very important.

We have provided many important safety messages in this manual and on your appliance. Always read and obey all safety messages.



This is the safety alert symbol. This symbol alerts you to potential hazards that can kill or hurt you and others. All safety messages will follow the safety alert symbol and either the word “DANGER,” “WARNING” or “CAUTION.” These words mean:



- You can be killed or seriously injured if you don't immediately follow instructions.



- You can be killed or seriously injured if you don't follow instructions.



- A potentially hazardous situation which, if not avoided, could result in minor or moderate injury.

All safety messages will tell you what the potential hazard is, tell you how to reduce the chance of injury, and tell you what can happen if the instructions are not followed.



WARNING : This product can expose you to chemicals including [Lead, lead and lead compound, which is [are] known to the state of California to cause cancer and birth defects or other reproductive harm. For more information go to www.P65Warning.ca.gov.

WARNING
FOR YOUR SAFETY

Tip Over Hazard

- A child or adult can tip the cellar and be killed.
- Install anti-tip bracket to floor per installation instructions.
- Slide cellar back so rear is engaged in the slot of the anti-tip bracket.
- Re-engage the anti-tip bracket if cellar is moved.
- Do not operate the cellar without anti-tip bracket installed and engaged.
- Failure to follow these instructions can result in death or serious injuries to children and adults.

Important Safety Instructions

- The appliance is intended to be used exclusively for storage of wine.
- Make sure the voltage/current marked on the rating label corresponds with your supply voltage. Plug into a grounded 3-pin outlet, do not remove grounding pin, do not use an adapter, and do not use an extension cord.
- Do not connect or disconnect the electric plug when your hands are wet.
- Ensure enough people to move and install the appliance to avoid any damage to the appliance or injury to the people.
- To ensure proper ventilation for the appliance, the front of the unit must be completely unobstructed. Locate the unit away from direct sunlight and sources of heat (stove, heater, radiator, etc.).
- This appliance is not intended for use by young children.
- Do not use this appliance for other than its intended purpose.
- The use of attachments not recommended by the manufacturer may be hazardous.
- The  symbol on the product or its packaging indicates that this product is not to be handled as normal household waste and it is to be taken to a recycling collection point for electrical and electronic goods.
- Component parts shall be replaced with like components and that servicing shall be done by factory authorized service personnel.

IMPORTANT SAFETY INFORMATION - DANGER! RISK OF CHILD ENTRAPMENT

Before you throw away your old appliance:

- Take off the doors.
- Leave the shelves in place so that children may not easily climb inside.
- Make sure the coolant circuit, particularly the heat exchanger at the back/bottom of the unit not be damaged.

CAUTION

To prevent a child from being entrapped, keep out of reach of children and not in the vicinity of appliance.

Refrigerants:

R600a is a kind of high performance green refrigerants, derived from natural ingredients, does not damage the ozone layer, without the greenhouse effect. Its characteristic is the strong cooling performance, low power consumption. All refrigeration products contain refrigerants, which under federal law must be removed prior to product disposal. If you are getting rid of an old refrigeration product, check with a qualified disposal company for instructions.

This appliance must be grounded. In the event of an electrical short circuit, grounding reduces the risk of electric shock by providing an escape wire for the electric current. This appliance is equipped with a cord having a grounding wire with a grounding plug. The plug must be plugged into an outlet that is properly installed and grounded.

WARNING:

Improper use of grounding can result in a risk of electric shock.

1. Consult a qualified electrician or serviceman if the grounding instructions are not completely understood or if doubt exists as to whether the appliance is properly grounded.
2. If it is necessary to use an extension cord, use only a 3-wire extension cord that has a 3-blade grounding plug, and a 3-slot receptacle that will accept the plug on the appliance. The marked electrical rating of the extension cord shall be not less than 120V, 5A.

Three-pronged (grounding plug)

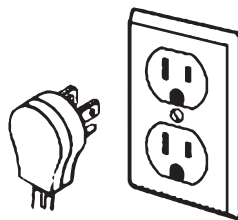

Properly polarized and grounded outlet

Important Safety Instructions

MOVING THE APPLIANCE

1. Turn off the wine cooler and unplug from the outlet.
2. Securely tape down all loose items inside.
3. Close the door.
4. Do not lift, pull the door or door handle during transportation.
5. When moving, the appliance can not be tilted over 45 degrees as possible damage to the sealed system could occur.
6. Take care to avoid strong vibration or impact to the appliance.
7. When moving the wine cooler, do take care and avoid to damage the refrigerant tube (which is located at the back of the unit), risk of fire or explosion.

SAFETY TIPS

Before using this appliance, it must be properly positioned and installed as described in this manual, so please read carefully. To reduce the risk of fire, electrical shock or injury when using the appliance, follow these basic precautions.

WARNING

To ensure your safety and the longevity of your appliance, it is important to adhere to these guidelines:

- Plug your appliance into a grounded outlet. Don't remove the third ground prong from the power cord, utilize an adapter, or use an extension cord.
- Consider using a separate circuit that only powers your appliance. Avoid outlets that are controlled by a switch or pull chain.
- Avoid using flammable fluids to clean your appliance parts. Do not store or use gasoline or other flammable materials near any appliance. The fumes can create a fire hazard or explosion.
- Before cleaning or servicing your appliance, disconnect the power or unplug it. Failure to do so can result in electrical shock or death.
- It is not recommended to repair or replace any part of your appliance unless it is specifically recommended in the manual. Seek out the assistance of a qualified technician for any other servicing needs.
- To avoid back or other injuries, it is essential to have at least two people move and install the appliance.
- Proper ventilation is crucial for your appliance's performance. Ensure that the front of the unit is entirely unobstructed, and select a well-ventilated area with temperatures between 60°F (16°C) and 90°F (32°C).
- Install the appliance in an area that offers protection against the elements, such as wind, rain, water spray, or drips.
- The appliance should not be placed near high heat sources like ovens, grills, or areas of extreme cold.

State and local codes must be followed when installing the appliance. A properly grounded electrical supply (120VAC only, 60 Hz) in accordance with the National Electrical Code and local ordinances is required for installation.

- Do not kink or pinch the power supply cord.
- The size of the fuse (or circuit breaker) should be 15 amperes.

The appliance must be leveled properly to function correctly. You may need to adjust it several times to achieve the correct level.

Children should never be allowed to operate, play with or crawl inside the appliance. To prevent child entrapment and suffocation, old wine cellars should have their doors removed and the shelves left in place. Do not use solvent-based cleansers or abrasives on the interior of the appliance as they may damage or discolor it.

To avoid potential safety hazards, it is strongly recommended that you do not use an extension cord with this appliance.

If the appliance is going to be used in an area that is prone to power surges/outages, it is suggested that you use a power surge protector. The surge protector must have a surge block high enough to protect the appliance it is connected to. Damages due to power surges are not considered a manufacturer-covered defect and will void your product warranty.

Important Safety Instructions

The power cord should be secured behind the appliance and not left exposed or dangling to prevent accidental injury. Never unplug the appliance by pulling the power cord. Always grip the plug firmly and pull straight out from the receptacle. Repair or replace immediately all power cords that have become frayed or otherwise damaged. Do not use a cord with cracks or abrasion damage along its length or at either end. When moving the appliance, be careful not to damage the power cord.

- Do not use this appliance for purposes other than its intended purpose.
- Failure to follow these safety instructions may result in extensive product damage, serious personal injury, or death.
- Do not store explosive substances such as aerosol cans with a flammable propellant in this appliance.

This appliance is intended to be used in household and similar applications, including staff kitchen areas in shops, offices, and other working environments; farmhouses; hotels, motels, and other residential type environments; bed and breakfast type environments; catering and similar non-retail applications. If the supply cord is damaged, it must be replaced by the manufacturer, its service agent, or similarly qualified persons to avoid hazards.

The following requirements shall be followed at all times when using the wine cellar.

1. Use strictly in accordance with the provisions of the wine cabinet.
2. Do not pull the plug out of the socket by holding the power cord; instead, pull it out from the wall socket by holding the plug.
3. If the power cord is broken, please repair or replace it immediately. Do not use a cracked or aged power cord.
4. Children are not allowed to climb the cabinet to avoid damaging the cabinet and causing harm to the body.
5. Do not use power distribution.
6. Danger warning:
 - This product is a food refrigerator, and it is strictly prohibited to store inflammable, explosive, corrosive, toxic, radiation, and other dangerous goods. Please comply with the local food safety laws when storing food.
 - When disposing of the old wine cabinet, please remove the cabinet door and place the cabinet shelf where children cannot easily access it.
 - Some cabinet doors are equipped with locks. Please take care of the key and install it in a place where children cannot easily touch it.

Product Dimension

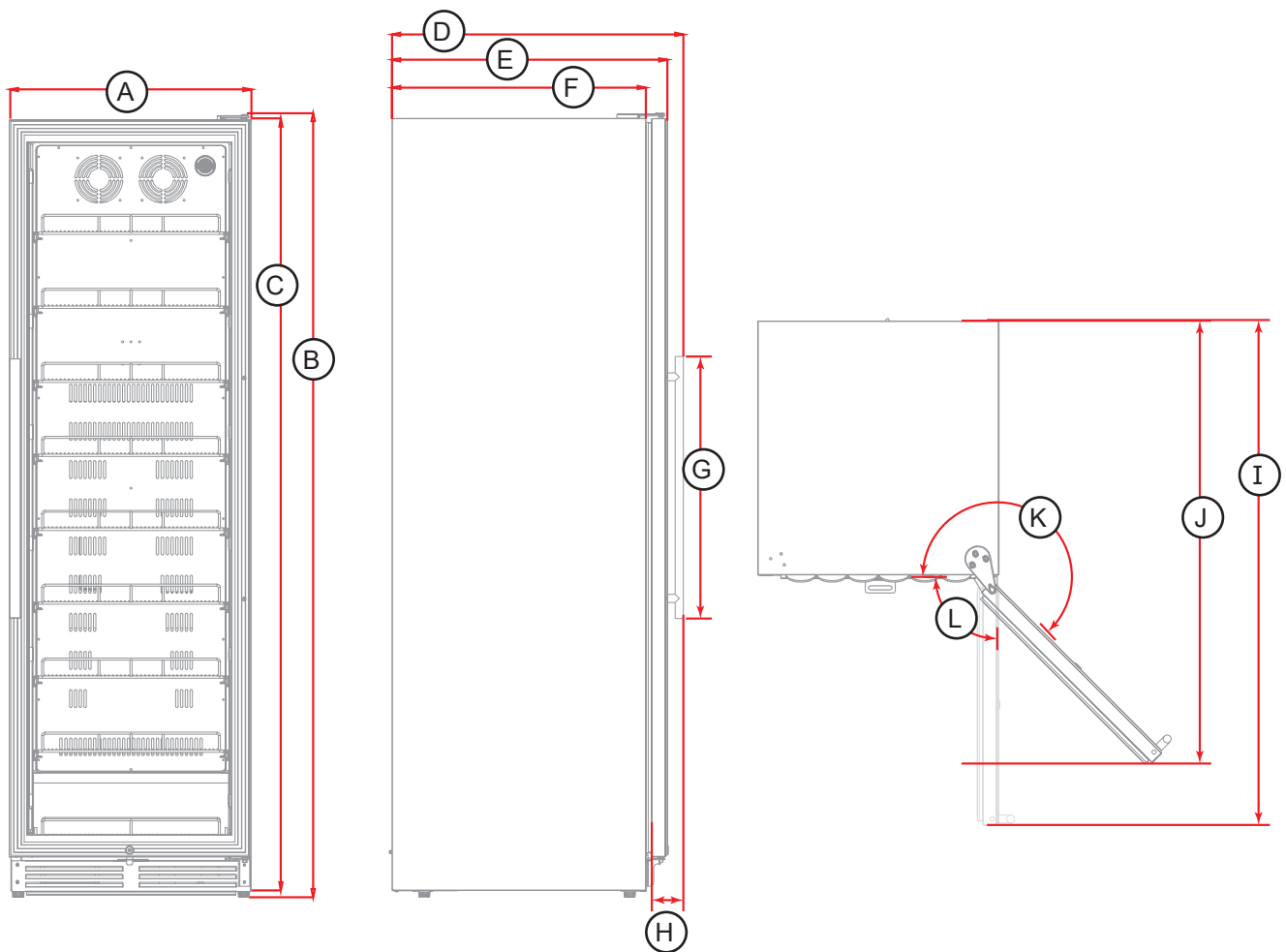

A	B	C	D	E	F
Overall Width	Overall Height (Hinge to foot-on maximum)	Height (Top to bottom)	Depth Back to handle	Depth (Back to door)	Height (Back to front frame)
23 19/32"	76 5/8"	75 7/16"	28 15/32"	26 7/8"	24 13/16"
59.9cm	194.6cm	191.6cm	72.3cm	68.3cm	63cm

G	H	I	J	K	L
Height of Handle	Width of handle (door with handle)	Depth (Door open halfway)	Depth (Door open Fully)	Opening (Door open Fully)	Opening (Door open halfway)
25 19/32"	4 7/16"	49 11/32"	42 3/16"	135°	90°
65cm	11.3cm	125.3cm	109.7cm		

Product Dimension (continued)

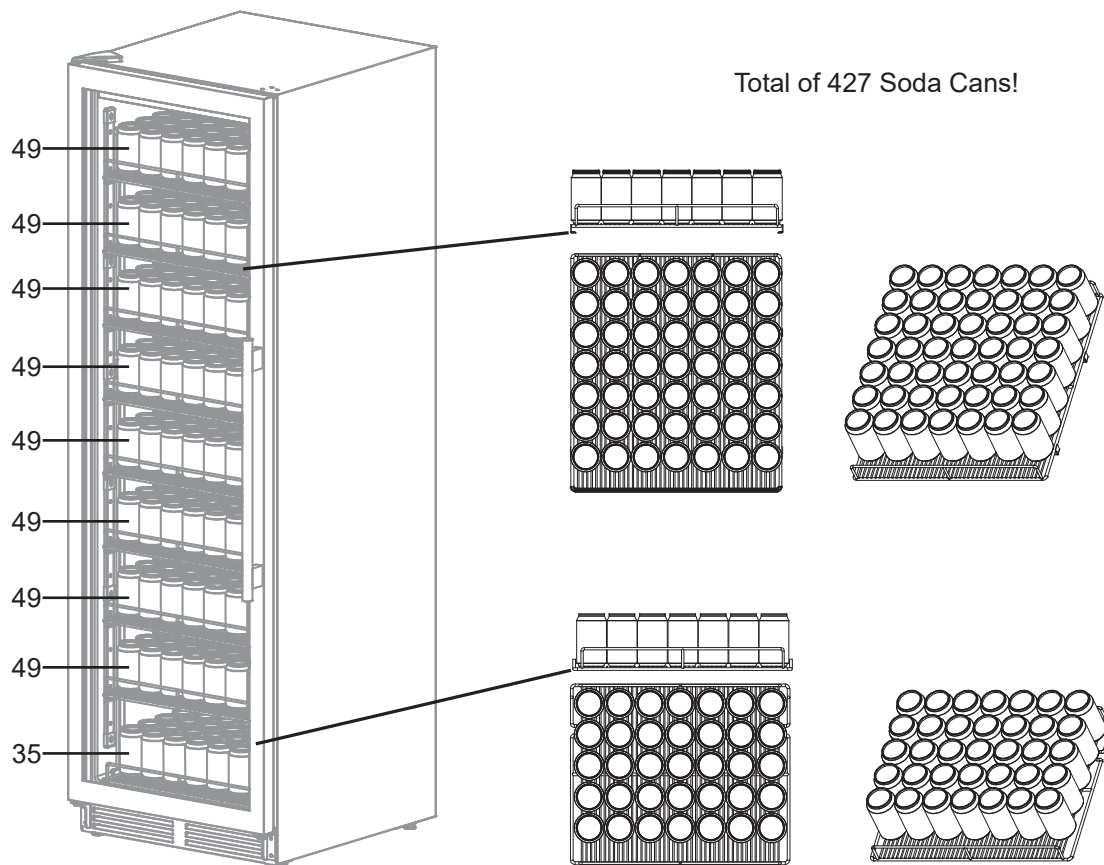

Cutout

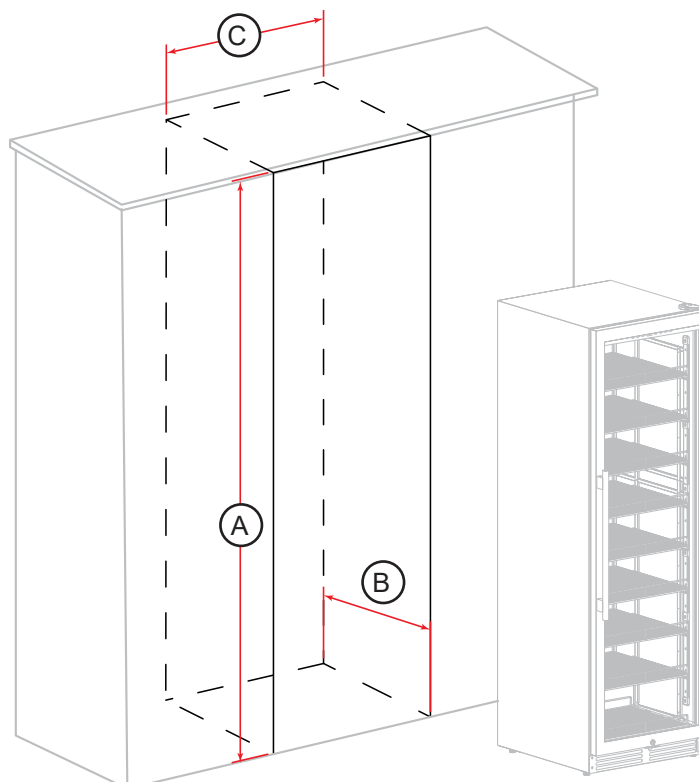

A	B	C
77 15/16"	26 31/32"	23 13/16"
198cm	68.5cm	60.5cm

Names of Parts and Accessories

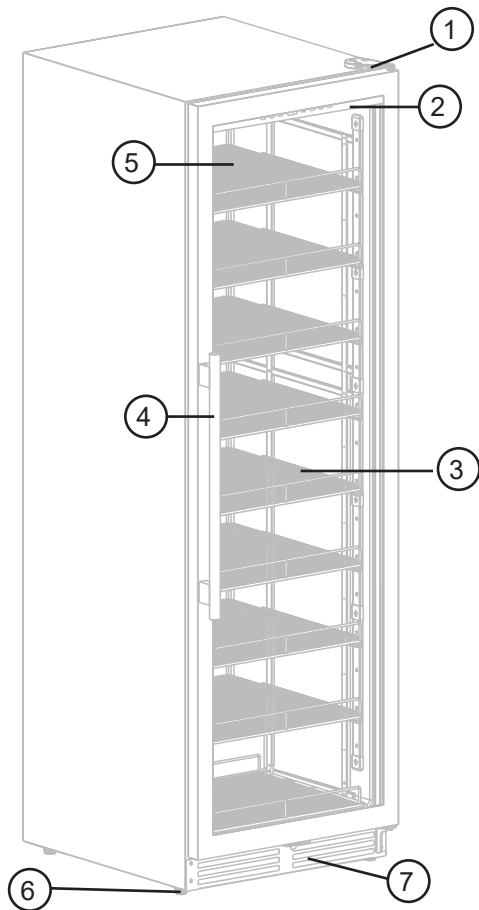

Numbers	Parts
1	Top hing
2	Control panel
3	Display shelf
4	Handle
5	Glass door
6	Leveling legs
7	Bottom Grill

Supplied Parts		
 <p>2x Anti-tip bracket with hardware</p>	 <p>2x Expansion bolt</p>	 <p>1x Hexagon wrench</p>
 <p>1x Handle</p>	 <p>Logo</p>	 <p>2x Screws for the handle</p>
 <p>3x Plastic cap</p>		

Installations

Before installing your cellar, you must do the following:

- Unpack both the exterior and interior layers of packaging. Verify the presence of all components listed in the parts inventory, including shelves and instructional materials. Should any elements, such as shelf fragments or support structures, become dislodged during transit, refer to the instruction manual for precise guidance on proper installation.
- Inspect the cellar for any signs of damage or deformation. If the cellar shows no signs of issues during inspection, place it in the designated spot.
- When moving your cellar, please do not incline it more than 45 degrees.
- Locate the appliance away from direct sunlight and sources of heat (stove, heater, radiator, etc.). Direct sunlight may affect the acrylic coating and heat sources may increase electrical consumption. Extreme cold ambient temperatures may also cause the unit to perform improperly. The optimal ambient temperature range is 64.4° F(18°C) - 78.8° F(26°C) Avoid locating the unit in damp areas.
- The cellar is designed for freestanding use. Ensure that there is 5cm of air space on both sides, and 8cm in back. Place the unit on a flat, solid floor that is strong enough to support it when it is fully loaded. To level the appliance, adjust the front leveling leg at the bottom of the unit.
- Before connecting the unit to the power source, let it stand upright for approximately 8 hours. This will reduce the possibility of a malfunction in the cooling system from handling during transportation.
- Clean the interior surface with lukewarm water using a soft cloth.
- Plug the wine cellar into an exclusive, properly installed and grounded wall outlet. Do not under any circumstances cut or remove the third (ground) prong from the power cord. Any questions concerning power and/or electrical grounding should be directed to a certified electrician or authorized products service center. After plugging the appliance into a wall outlet, allow the unit to cool down for 3 to 4 hours before placing wine bottles in the cellar.

Anti-tip bracket installation

To avoid the risk of serious personal injury or damage to the appliance due to the instability of the appliance, it must be fixed to the floor with anti-tip brackets and screws(supplied). Before installing, carefully read these instructions.

1. Take the fixing brackets(2pcs) and the expansion bolts(2pcs) out of the instruction packet.
2. Drill holes into the floor according to the dimensions shown below. This will allow you to fix the brackets to the floor. According to the size and location, the holes on the floor should be $\varnothing 0.39"$ (10mm).

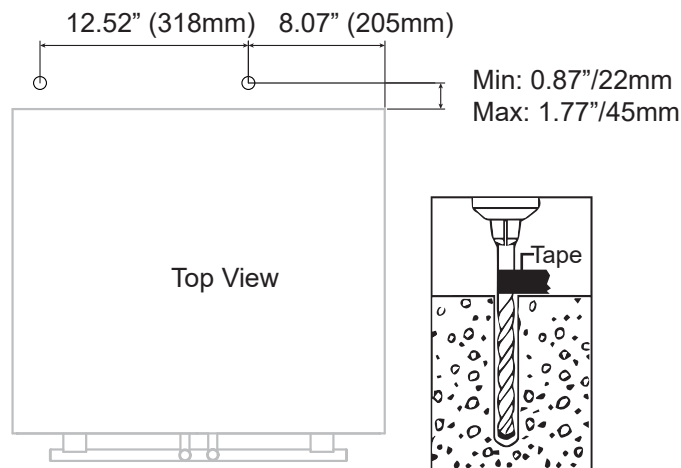

TIP: Use painter's tape to judge how deep of a hole you are drilling. First, cut a piece of painter's tape several inches long. Then, place the tape on your drill bit at the depth of the expansion bolts shield to drill. Once you reach the tape, you know when to stop drilling. Don't drill too deep.

Installations (continued)

- (A) Next insert the expansion bolt into the drilled hole. Make sure it is flush to the floor.
(B) Unscrew the nut, washer and lock ring from the screw.

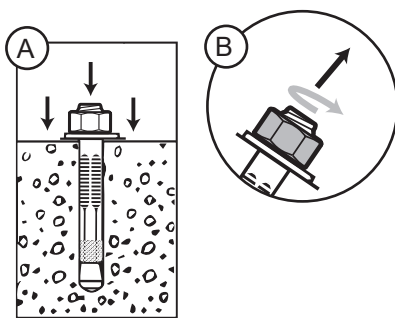

- Next, align the bracket hole with the screw and reattach the washer and lock ring. Finally, tighten the nut with a wrench or socket to the maximum. As you tighten the shield, it will bend outwards, creating an anchor that provides extra security for your unit.

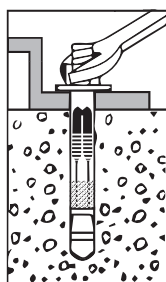

- Push the appliance back into its place, Ensure that the bottom of the opening slides under the bracket, as shown in the example below.

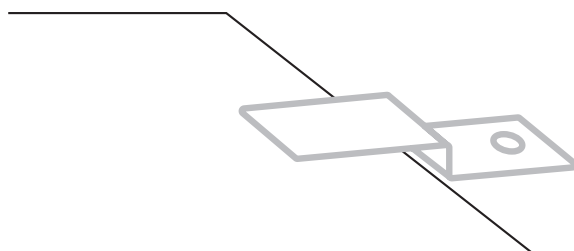

If the unit is not stable, pull back the appliance and repeat the previous step until the unit is stable.

NOTE: IF THE UNIT IS RELOCATED, THE BRACKET MUST BE REMOVED AND RE-INSTALLED TO ITS NEW LOCATION.

Installing The Handle

- Locate the handle over the pins on the door panel.
- Fix the handle by tighten the screw.

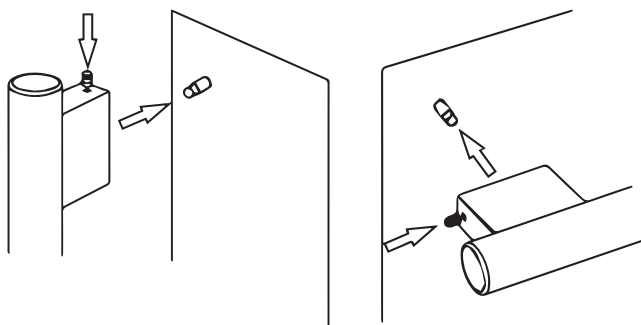

Installations (continued)

DOOR REVERSAL

This appliance comes with a reversible door feature, allowing you to set the opening direction to either the left or right based on your preference. Follow the steps below to reverse the door. If you prefer, change the door swing before installing the appliance.

⚠ CAUTION: For your safety and to prevent damage, it's strongly advised to have someone assist you during the door reversal process.

Before starting, ensure the unit is powered off, and disconnect the power plug from the outlet.

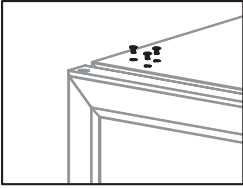
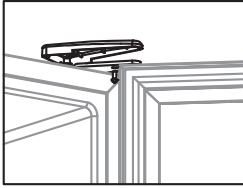
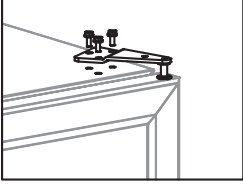
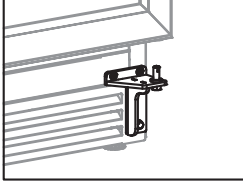
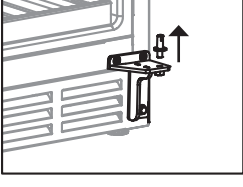
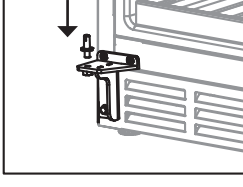
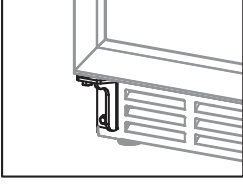
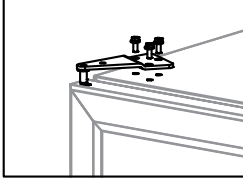
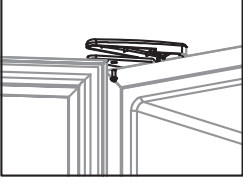



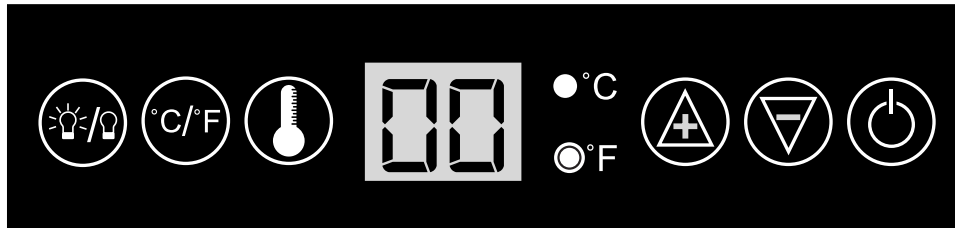

<p>Step 1</p>  <p>Take off the plastic caps from the top left side of the unit. Save them to cover holes on the right side after reversing the door.</p>	<p>Step 2</p>  <p>Open the door, loosen the screw, and remove the upper hinge cover.</p>
<p>Step 3</p>  <p>Hold the door, loosen the screws, and remove the upper hinge. Be sure to keep a firm grip on the door while performing this step.</p>	<p>Step 4</p>  <p>Lift the door, remove it from the lower hinge, and place it on a padded surface to prevent damage and scratches.</p>
<p>Step 5</p>  <p>Unscrew and remove the right lower hinge axis.</p>	<p>Step 6</p>  <p>Install the hinge axis to the left lower hinge.</p>
<p>Step 7</p>  <p>Turn the door 180° and position it on the left-side lower hinge, holding it in the closed position.</p>	<p>Step 8</p>  <p>Switch the upper hinge direction and attach it to the top of the door. Avoid fully tightening the screws until the top of the door aligns with the unit's top</p>
<p>Step 9</p>  <p>Attach the upper hinge to the top of the unit. Adjust the door to ensure it is level with the top of the unit. Then, tighten all the screws. Place the hinge cover, open the door, and secure the screw.</p>	

Operating Instruction

The cellar should be placed in an area where the ambient temperature range is between 18-26 °C (64.4° F - 78.8° F). If the ambient temperature is above or below this range, the performance of the unit may be affected. For example, placing your unit in extreme cold or hot conditions may cause interior temperatures to fluctuate.

USING THE CONTROL PANEL





Symbols	Description
	Power button. One press to turn on the cellar. Press and hold it for 3 second to turn OFF the cellar.
	Press to increase or decrease the temperature.
	Temperature display.
	Switches between Celsius and Fahrenheit temperatures.
	Switch the interior light on or off.
	To initiate temperature adjustment for the zone, activate the corresponding setting

SETTING TEMPERATURE

This cellar accommodates a broad temperature range suitable for storing both red and white wines according to your preference. Different types of wine require different temperature settings. Red wine is typically stored between 10°C (50°F) and 18°C (65°F), while white wines are kept between 4°C (40°F) and 10°C (50°F). White wine can be temporarily stored at red wine temperatures (for less than three months) and quickly chilled before serving.

Adjusting the temperature:

Touch  before you press  to adjust the temperature. Once the display flashes, you can begin to adjust the temperature. Simply touch the UP or DOWN to set it as you desire. When you press these buttons for the first time, the LED display will show the original temperature set at the factory. Each subsequent button push adjusts the temperature by one degree in the desired direction. Keep in mind that the desired temperatures may vary based on whether the interior light is ON or OFF and the orientation of the bottles.

Zone: There are 1 zones in the cellar .

IMPORTANT:

During a power interruption, all previous temperature settings are automatically saved, and each compartment returns to its previous temperature setting. If the unit is unplugged, loses power, or is turned off, wait 3 to 5 minutes before restarting. Restarting before this time may hinder the wine cellar from starting. When using the wine cellar for the first time or after a prolonged shutdown, there might be a few degrees of variance between your selected temperature and the one on the LED display for the initial hours of operation. After a few hours, the temperature will stabilize to the displayed setting.

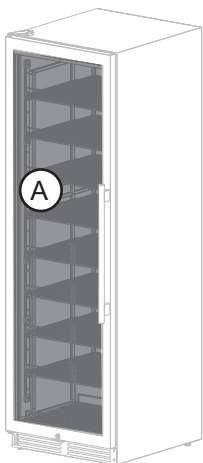

Care and Maintenance

CLEANING YOUR CELLAR:

For a thorough deep cleaning, adhere to the following steps:

1. Power down, unplug, and empty the appliance, removing all shelves.
2. Clean the inside with a mix of warm water and 2 tablespoons of baking soda per quart of water. Wash shelves with mild detergent.
3. Wash shelves with a mild detergent solution.
4. Wring excess water from the sponge when cleaning controls or electrical parts.
5. When cleaning control areas or electrical parts, ensure to wring, excess the water from the sponge or cloth.
6. Dust the front grill and back of the unit twice a year, ensuring the power is off.
7. For optimal longevity, perform a thorough yearly cleaning of both the inside and outside of the unit.

MOVING YOUR CELLAR:

1. Remove all bottles from inside the unit.
2. Securely tape down any loose items, such as shelves, inside the appliance, and tape the door shut.
3. Turn the adjustable leg up to the base to prevent damage during transportation.
4. Ensure the appliance remains secure in the upright position during transit.
5. Protect the exterior of the appliance by covering it with a blanket or a similar protective item.

RACKING CONFIGURATION :

This wine cooler features a display shelf for showcasing your wine collection. The slide-out shelves make it easy to view and retrieve your bottles, and they can be removed to accommodate larger bottles. When pulling out shelves, fully open the door to avoid damaging the gasket. For convenient access, pull the shelves about halfway out of the rail compartment.

TO REMOVE A SLIDING SHELF :

- Remove all bottles from the shelf.
- Pull the shelf out as far as it will go.
- Adjust the lever on each side of the shelf, as shown below (UP on the left, DOWN on the right) and at the same time, pull the shelf out completely. You may need a screwdriver to help push or pull down the lever.

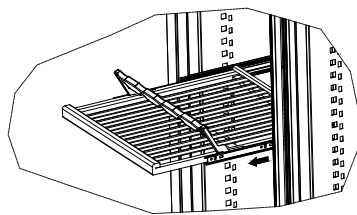
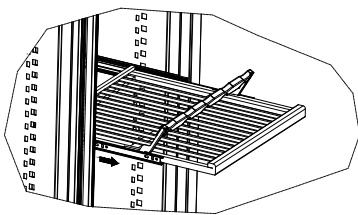
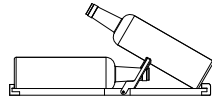

Troubleshooting

There are many common issues you may experience with your wine cellar that can be solved very easily, without the need of a service call. Try the tips below to troubleshoot your unit should you experience any problems:

PROBLEM	POSSIBLE CAUSES
Cellar does not operate	Not plugged in or the appliance is turned off The circuit breaker tripped or a fuse has blown out
Cellar is not cold enough	<ul style="list-style-type: none"> • Check the temperature control setting • External environment may require a higher setting • The door is opened too often • The door is not closed completely • The door gasket is not sealing properly
Cellar is turning on and off frequently	<ul style="list-style-type: none"> • The room temperature is hotter than normal. • The door is opened too often. • The door is not closed completely. • The temperature control is not set correctly. • The door gasket does not seal properly.
The light does not work	<ul style="list-style-type: none"> • Not plugged in. • The circuit breaker tripped or a fuse has blown. • The light bulb has burned out. • The light button is "OFF" .
Vibrations	Check to assure that the Wine cellar is on a level surface.
The wine cellar seems to make too much noise	<ul style="list-style-type: none"> • A faint humming noise may come from the flow of the refrigerant, which is normal. • As each cycle ends, you may hear gurgling sounds caused by the flow of refrigerator in your wine cellar. • Contraction and expansion of the inside walls may cause popping and crackling noises. • The wine cellar is not on a level surface.
The door will not close properly	<ul style="list-style-type: none"> • The wine cellar is not on a level surface. • The gasket is dirty. • The shelves are out of position.
Condensation forming inside of the cabinet	<ul style="list-style-type: none"> • Condensation occurs when too much ambient air gets into the cabinet. Wipe off the doors and walls and leave door closed as long as possible. • Check that the door gasket and the charcoal filter are properly in place.

Wire Diagram

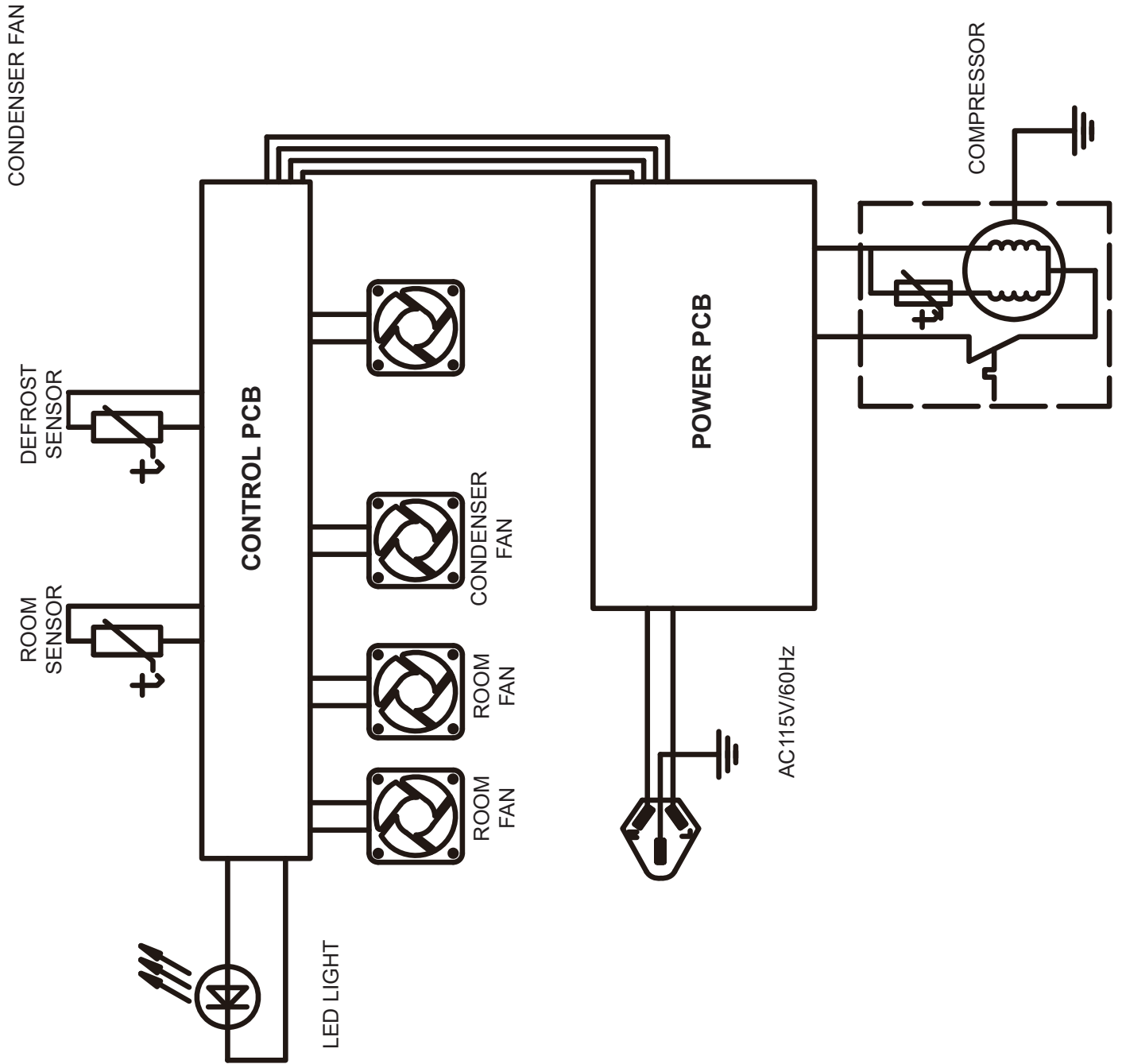

Warranty

What this limited warranty covers:

The Warranty coverage provided by Forno Appliances in this statement applies exclusively to the original Forno appliance ("Product") sold to the consumer ("Purchaser") by an authorized Forno dealer/distributor/retailer, purchased and installed in the United States or Canada, and which has always remained within the original country of purchase (the United States or Canada). Warranty coverage is activated on the date of the Product's original retail purchase and has a duration of two (2) years.

Warranty coverage is non-transferable. In the event of replacement of parts or of the entire product, the replacement Product (or parts) shall assume the remaining original Warranty activated with the original retail purchase document. This Warranty shall not be extended with respect to such replacement. Forno Appliances will repair or replace any component/part which fails or proves defective due to materials and/or workmanship within 2 years of the date of the original retail purchase and under conditions of ordinary residential, non-commercial use. Repair or replacement will be free of charge, including labor at standard rates and shipping expenses. Purchaser is responsible for making the Product reasonably accessible for service. Repair service must be performed by a Forno Authorized Service company during normal working hours.

Important

Retain proof of original purchase to establish warranty period. Forno's liability on any claim of any kind, with respect to the goods and/or services provided, shall in no event exceed the value of the goods or service or part thereof which has given rise to the claim.

30-Day Cosmetic Warranty

The Purchaser must inspect the product at the time of delivery. Forno warrants that the Product is free from manufacturing defects in materials and workmanship for a period of thirty (30) days from date of the original retail purchase of the Product.

This coverage includes:

- Paint blemishes
- Chips
- Macroscopic finish defects

Cosmetic warranty does NOT cover:

- Issues resulting from incorrect transport, handling and/or installation (e.g.: dents, broken, warped or deformed structures or components, cracked or otherwise damaged glass components);
- Slight color variations on painted/enamelled components;
- Differences caused by natural or artificial lighting, location or other analogous factors; > stains/corrosion/dicoloration caused by external substances and/or environmental factors; > labor costs, display, floor, B-stock, out- of-box, "as is" appliances and demo units.

How to receive service

To receive warranty services, the Purchaser must contact the Forno Support department in order to determine the problem and the required service procedures. Troubleshooting with a customer service representative will be necessary before moving forward with the service. Model number, serial number and date of original retail purchase will be requested.

Warranty Exclusions: What Is Not Covered.

- Use of the Product in any non-residential, commercial application.
- Use of the Product for anything other than its intended purpose.
- Repair services provided by anyone other than a Forno Authorized Service agency.
- Damages or repair services to correct services provided by unauthorized parties or the use of unauthorized parts.
- Installation not in accordance with local/state/city/county fire codes, electrical codes, gas codes, plumbing codes, building codes, laws or regulations.
- Defects or damage due to improper storage of the Product.
- Defects, damage or missing parts on products sold out of the original factory packaging or from displays. > Service calls or repairs to correct an incorrect installation of the Product and/or related accessories.
- Replacement of parts/service calls to connect, convert or otherwise repair the electrical wiring and/or gas line in order to properly use the product.
- Replacement of parts/service calls to provide instructions and information on the use of the Product.
- Replacement of parts/service calls to correct issues arising from the product being used in a manner other than what is normal and customary for residential use.
- Replacement of parts/service calls due to wear and tear of components such as seals, knobs, pan supports, shelving, cutlery baskets, buttons, touch displays, scratched or broken ceramic-glass tops.
- Replacement of parts/service calls for lack of/improper maintenance, including but not limited to: build up of residues, stains, scratches, discoloration, corrosion.
- Defects and damages arising from accidents, alteration, misuse, abuse or improper installation.
- Defects and damages arising from Product transport, logistics and handling. Inspection of the product must be made at time of delivery. Following receipt and inspection, the selling dealer/delivery company must be notified of any issues arising from handling, transport and logistics.
- Defects and damages arising from external forces beyond the control of Forno Appliances, including but not limited to wind, rain, sand, fires, floods, mudslides, freezing temperatures, excessive moisture or extended exposure to humidity, power surges,
- Lightning, structural failures surrounding the appliance and other acts of God.
- Products whose serial number has been altered/damaged/tampered with. In no case shall Forno be held liable or responsible for damage to surrounding property, including furniture, cabinetry, flooring, panels, and other structures surrounding the Product. Forno is neither liable nor responsible for the Product if it is located in a remote area or an area where certified trained technicians are not reasonably available. Purchaser must bear any transportation and delivery costs of the Product to the nearest Authorized Service Center or the additional travel expenses of a certified trained technician

Warranty (continued)

THERE ARE NO EXPRESS WARRANTIES OTHER THAN THOSE LISTED AND DESCRIBED ABOVE, AND NO WARRANTIES, EITHER EXPRESS OR IMPLIED, INCLUDING, BUT NOT LIMITED TO, ANY IMPLIED WARRANTIES OF MERCHANTABILITY OR FITNESS FOR A PARTICULAR PURPOSE THAT SHALL APPLY AFTER THE EXPRESS WARRANTY PERIODS STATED ABOVE, AND NO OTHER EXPRESS WARRANTY OR GUARANTEE GIVEN BY ANY PERSON, FIRM OR CORPORATION WITH RESPECT TO THIS PRODUCT SHALL BE BINDING ON FORNO. FORNO SHALL NOT BE LIABLE FOR LOSS OF REVENUE OR PROFITS, FAILURE TO REALIZE SAVINGS OR OTHER BENEFITS, TIME AWAY FROM WORK, MEALS, LOSS OF FOOD OR BEVERAGES, TRAVELING OR HOTEL EXPENSES, EXPENSES TO RENT OR PURCHASE APPLIANCES, REMODELING/CONSTRUCTION EXPENSES IN EXCESS OF DIRECT DAMAGES WHICH ARE UNDENIABLY CAUSED EXCLUSIVELY BY FORNO OR ANY OTHER SPECIAL, INCIDENTAL OR CONSEQUENTIAL DAMAGES CAUSED BY THE USE, MISUSE OR INABILITY TO USE THIS PRODUCT, REGARDLESS OF THE LEGAL THEORY ON WHICH THE CLAIM IS BASED, AND EVEN IF FORNO HAS BEEN ADVISED OF THE POSSIBILITY OF SUCH DAMAGES. NOR SHALL RECOVERY OF ANY KIND AGAINST FORNO BE GREATER IN AMOUNT THAN THE PURCHASE PRICE OF THE PRODUCT SOLD BY FORNO AND CAUSING THE ALLEGED DAMAGE. WITHOUT PREJUDICE TO THE FOREGOING, PURCHASER ASSUMES ALL RISK AND LIABILITY FOR LOSS, DAMAGE OR INJURY TO PURCHASER AND PURCHASER'S PROPERTY AND TO OTHERS AND THEIR PROPERTY ARISING FROM THE USE, MISUSE, OR INABILITY TO USE THIS PRODUCT SOLD BY FORNO THAT IS NOT A DIRECT RESULT OF NEGLIGENCE ON THE PART OF FORNO THIS LIMITED WARRANTY SHALL NOT EXTEND TO ANYONE OTHER THAN THE ORIGINAL PURCHASER OF THIS PRODUCT, IS NON-TRANSFERABLE, AND STATES YOUR EXCLUSIVE REMEDY.



Correct Disposal of this product:
This marking indicates that this appliance should not be disposed with other household wastes. To prevent possible harm to the environment or human health from uncontrolled waste disposal, recycle it responsibly to promote the sustainable reuse of material resources.



FORNO

Alta Qualita

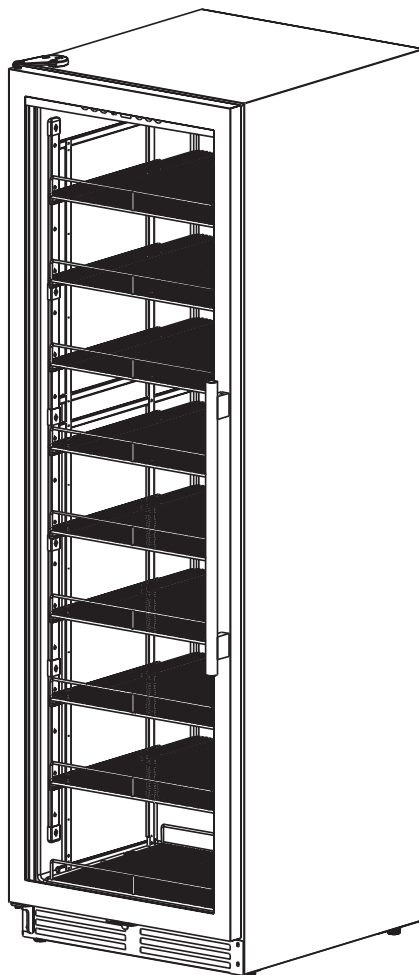

CAVE À BOISSONS
NUMÉRO DE MODÈLE SÉRIE
FBCBI6703-24S

MANUEL D'INSTRUCTION & GUIDE D'INSTALLATION

Lisez attentivement ces instructions avant d'utiliser votre appareil et conservez-les soigneusement. Si vous suivez les instructions, votre appareil vous donnera satisfaction pendant de nombreuses années.

TABLE DES MATIÈRES

Service clientèle	27
Avertissement	28
Sécurité importante	29
Dimension du produit	32
Découpage	33
Noms des pièces et accessoires	34
Installations :	
• Support anti-basculement	36
• Poignée	36
• Inversion de la porte	37
Mode d'emploi	
• Réglage de la température	38
• Réglage des zones Réglages.....	38
Entretien et maintenance	
• Nettoyer votre cave	39
• Déménagement de la cave.....	39
• Configuration des rayonnages	39
• Comment retirer une étagère et un tiroir coulissants.....	39
Dépannage	40
Schéma de câblage	41
Garantie	42

CAVE À BOISSONS

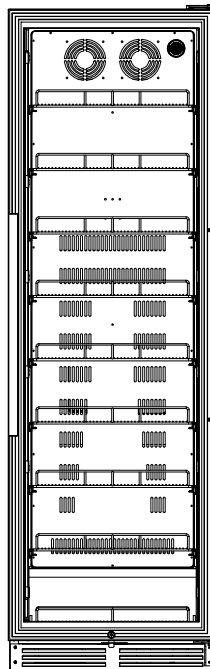

NUMÉRO DE MODÈLE SÉRIE
FBCBI6703-24S

Service clientèle

Merci d'avoir acheté un produit Frono. Veuillez lire l'intégralité du manuel d'instructions avant d'utiliser votre nouvel appareil pour la première fois. Que vous soyez un utilisateur occasionnel ou un expert, il vous sera utile de vous familiariser avec les pratiques de sécurité, les caractéristiques, le fonctionnement et les recommandations d'entretien de votre appareil.

Le modèle et le numéro de série sont indiqués à l'intérieur du produit. Pour les besoins de la garantie, vous aurez également besoin de la date d'achat.

Notez ces informations ci-dessous pour référence ultérieure.

Emplacement du modèle et du numéro de série

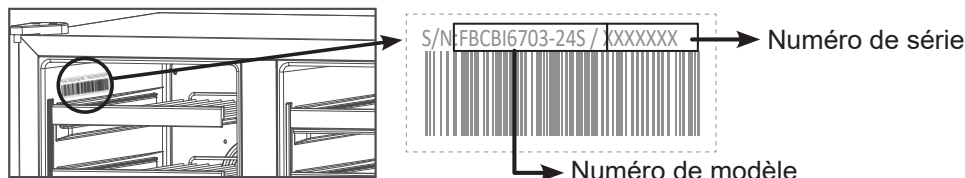

Informations sur le produit

Numéro de modèle : _____

Numéro de série : _____

Date d'achat : _____

Adresse et numéro de téléphone pour l'achat : _____

Informations sur les services

Utilisez ces numéros dans toute correspondance ou appel de service concernant votre produit.

Si vous avez reçu un produit endommagé, contactez immédiatement Frono.

Pour gagner du temps et de l'argent, consultez le guide de dépannage avant de faire appel à un service d'entretien. Il énumère les causes des problèmes mineurs de fonctionnement que vous pouvez corriger vous-même.



"Besoin d'une aide rapide ? Il suffit de scanner le code qr pour accéder à notre formulaire d'assistance rapide. Nous sommes toujours à votre disposition pour répondre à vos questions ou à vos préoccupations. N'hésitez donc pas à nous contacter !"

Services au Canada et aux États-Unis

Gardez le manuel d'instructions à portée de main pour répondre à vos questions. Si vous ne comprenez pas quelque chose ou si vous avez besoin de plus d'aide, veuillez consulter notre site web pour une assistance rapide. Veuillez nous fournir vos nom, numéro, adresse, numéro de série du produit en panne, la preuve d'achat et une brève description du problème. Un représentant du service clientèle vous contactera dès que possible. Toute intervention sous garantie doit être autorisée par le service clientèle de FORNO. Tous nos prestataires de services agréés sont soigneusement sélectionnés et rigoureusement formés par nos soins.



AVERTISSEMENT POUR VOTRE SÉCURITÉ

Votre sécurité et celle des autres sont très importantes.

De nombreux messages de sécurité importants figurent dans ce manuel et sur votre appareil. Lisez et respectez toujours tous les messages de sécurité.



Il s'agit du symbole d'alerte de sécurité. Ce symbole vous avertit des dangers potentiels qui peuvent vous tuer ou vous blesser, ainsi que d'autres personnes. Tous les messages de sécurité sont suivis du symbole d'alerte de sécurité et des mots "DANGER", "AVERTISSEMENT" ou "ATTENTION" Ces mots



- Vous pouvez être tué ou gravement blessé si vous ne suivez pas immédiatement les instructions.



- Vous pouvez être tué ou gravement blessé si vous ne suivez pas les instructions.



- Situation potentiellement dangereuse qui, si elle n'est pas évitée, peut entraîner des blessures mineures ou modérées.

Tous les messages de sécurité vous indiquent quel est le danger potentiel, comment réduire les risques de blessure et ce qui peut arriver si les instructions ne sont pas suivies.



AVERTISSEMENT : Ce produit peut vous exposer à des produits chimiques, notamment [le plomb, le plomb et les composés de plomb, qui sont connus de l'État de Californie pour provoquer des cancers et des malformations congénitales ou d'autres troubles de la reproduction. Pour plus d'informations, consultez le site www.P65Warning.ca.gov.



AVERTISSEMENT POUR VOTRE SÉCURITÉ

Risque de basculement

- Un enfant ou un adulte peut basculer dans la cave et être tué.
- Installer le support anti-basculement au sol conformément aux instructions d'installation.
- Faire glisser la cave vers l'arrière de manière à ce que l'arrière soit engagé dans la fente du support anti-basculement.
- Réengager le support anti-basculement si la cave est déplacée.
- Ne pas utiliser la cave si le support anti-basculement n'est pas installé et enclenché.
- Le non-respect de ces instructions peut entraîner la mort ou des blessures graves pour les enfants et les adultes.

Consignes de sécurité importantes

- L'appareil est destiné à être utilisé exclusivement pour la conservation du vin.
- Assurez-vous que la tension/courant indiquée sur la plaque signalétique correspond à votre tension d'alimentation. Brancher sur une prise de courant à 3 broches reliée à la terre, ne pas retirer la broche de mise à la terre, ne pas utiliser d'adaptateur, ni de rallonge.
- Ne pas brancher ou débrancher la fiche électrique lorsque les mains sont mouillées.
- Veillez à ce qu'il y ait suffisamment de personnes pour déplacer et installer l'appareil afin d'éviter d'endommager l'appareil ou de blesser les personnes.
- Pour assurer une bonne ventilation de l'appareil, l'avant de l'appareil doit être complètement dégagé. Placez l'appareil à l'abri de la lumière directe du soleil et des sources de chaleur (poêle, chauffage, radiateur, etc.).
- Cet appareil n'est pas destiné à être utilisé par de jeunes enfants.
- N'utilisez pas cet appareil à d'autres fins que celles pour lesquelles il a été conçu.
- L'utilisation d'accessoires non recommandés par le fabricant peut être dangereuse.
- Le symbole  sur le produit ou son emballage indique que ce produit ne doit pas être traité comme un déchet ménager normal et qu'il doit être déposé dans un point de collecte pour le recyclage des produits électriques et électroniques.
- Les composants doivent être remplacés par des composants similaires et l'entretien doit être effectué par du personnel de service autorisé par l'usine.

INFORMATIONS DE SÉCURITÉ IMPORTANTES - DANGER ! RISQUE DE PIÉGEAGE DES ENFANTS

Avant de jeter votre ancien appareil :

- Enlever les portes.
- Laissez les étagères en place afin que les enfants ne puissent pas facilement grimper à l'intérieur.
- Assurez-vous que le circuit de refroidissement, en particulier l'échangeur de chaleur situé à l'arrière/au fond de l'appareil, n'est pas endommagé.

ATTENTION

Pour éviter qu'un enfant ne se fasse piéger, gardez-le hors de portée des enfants et ne le laissez pas à proximité de l'appareil.

Réfrigérants :

Le R600a est un type de réfrigérant vert à haute performance, dérivé d'ingrédients naturels, qui n'endommage pas la couche d'ozone et n'a pas d'effet de serre. Il se caractérise par une forte capacité de refroidissement et une faible consommation d'énergie. Tous les produits de réfrigération contiennent des fluides frigorigènes qui, en vertu de la législation fédérale, doivent être éliminés avant la mise au rebut du produit. Si vous vous débarrassez d'un ancien appareil de réfrigération, adressez-vous à une entreprise d'élimination qualifiée pour obtenir des instructions.

 Cet appareil doit être mis à la terre. En cas de court-circuit électrique, la mise à la terre réduit le risque de choc électrique en fournissant un fil de fuite pour le courant électrique. Cet appareil est équipé d'un cordon muni d'un fil de mise à la terre et d'une fiche de mise à la terre. La fiche doit être branchée dans une prise de courant correctement installée et mise à la terre.

AVERTISSEMENT :

Une mauvaise utilisation de la mise à la terre peut entraîner un risque d'électrocution.

1. Consultez un électricien ou un technicien qualifié si les instructions de mise à la terre ne sont pas entièrement comprises ou si vous avez des doutes quant à la mise à la terre de l'appareil.
2. S'il est nécessaire d'utiliser une rallonge, n'utilisez qu'une rallonge à trois fils dotée d'une fiche de mise à la terre à trois lames et d'une prise à trois fentes acceptant la fiche de l'appareil. La puissance électrique indiquée sur la rallonge ne doit pas être inférieure à 120 V, 5 A.

A trois branches (fiche de mise à la terre)

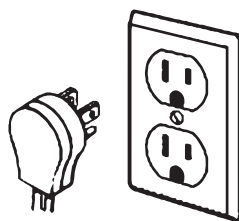

Prise de courant correctement polarisée et mise à la terre

Consignes de sécurité importantes

DÉPLACEMENT DE L'APPAREIL

1. Éteignez le refroidisseur de vin et débranchez-le de la prise de courant.
2. Fixer solidement avec du ruban adhésif tous les objets en vrac à l'intérieur.
3. Fermez la porte.
4. Ne pas soulever ou tirer la porte ou la poignée de la porte pendant le transport.
5. Lors de son déplacement, l'appareil ne doit pas être incliné de plus de 45 degrés, sous peine d'endommager le système d'étanchéité.
6. Veillez à ne pas soumettre l'appareil à de fortes vibrations ou à des chocs.
7. Lorsque vous déplacez le refroidisseur de vin, veillez à ne pas endommager le tube de réfrigérant (situé à l'arrière de l'appareil), ce qui entraînerait un risque d'incendie ou d'explosion.

CONSEILS DE SÉCURITÉ

Avant d'utiliser cet appareil, il doit être correctement positionné et installé comme décrit dans ce manuel. Pour réduire les risques d'incendie, d'électrocution ou de blessure lors de l'utilisation de l'appareil, respectez les précautions de base suivantes.

AVERTISSEMENT

Pour garantir votre sécurité et la longévité de votre appareil, il est important de respecter ces lignes directrices :

- Branchez votre appareil sur une prise de terre. Ne retirez pas la troisième broche de mise à la terre du cordon d'alimentation, n'utilisez pas d'adaptateur ou de rallonge.
- Envisagez d'utiliser un circuit séparé qui n'alimente que votre appareil. Évitez les prises de courant commandées par un interrupteur ou une chaîne de traction.
- Évitez d'utiliser des liquides inflammables pour nettoyer les pièces de votre appareil. Ne stockez pas et n'utilisez pas d'essence ou d'autres matériaux inflammables à proximité de l'appareil. Les fumées peuvent créer un risque d'incendie ou d'explosion.
- Avant de procéder au nettoyage ou à l'entretien de votre appareil, coupez l'alimentation électrique ou débranchez-le. Le non-respect de cette consigne peut entraîner un choc électrique ou la mort.
- Il n'est pas recommandé de réparer ou de remplacer une pièce de votre appareil à moins que cela ne soit spécifiquement recommandé dans le manuel. Demandez l'assistance d'un technicien qualifié pour tout autre besoin d'entretien.
- Pour éviter les blessures au dos ou autres, il est essentiel qu'au moins deux personnes déplacent et installent l'appareil.
- Une bonne ventilation est essentielle au bon fonctionnement de votre appareil. Veillez à ce que l'avant de l'appareil ne soit pas obstrué et choisissez un endroit bien ventilé où la température est comprise entre 16 et 32 °C.
- Installez l'appareil dans un endroit protégé contre les éléments, tels que le vent, la pluie, les projections d'eau ou les gouttes.
- L'appareil ne doit pas être placé à proximité de sources de chaleur élevées telles que les fours, les grils ou les zones de froid extrême.

Les codes nationaux et locaux doivent être respectés lors de l'installation de l'appareil. Une alimentation électrique correctement mise à la terre (120 VCA seulement, 60 Hz) conformément au Code national de l'électricité et aux ordonnances locales est nécessaire pour l'installation.

- Ne pas plier ou pincer le cordon d'alimentation.
- La taille du fusible (ou du disjoncteur) doit être de 15 ampères.

L'appareil doit être correctement mis à niveau pour fonctionner correctement. Il se peut que vous deviez l'ajuster plusieurs fois pour obtenir le niveau correct.

Les enfants ne doivent jamais être autorisés à utiliser l'appareil, à jouer avec ou à ramper à l'intérieur de celui-ci. Pour éviter le piégeage et la suffocation des enfants, les portes des vieilles caves à vin doivent être enlevées et les étagères laissées en place. N'utilisez pas de nettoyeurs à base de solvants ou de produits abrasifs à l'intérieur de l'appareil, car ils pourraient l'endommager ou le décolorer. Pour éviter tout risque de sécurité, il est fortement recommandé de ne pas utiliser de rallonge avec cet appareil.

Si l'appareil doit être utilisé dans une zone sujette à des surtensions/coupures de courant, il est conseillé d'utiliser une protection contre les surtensions. Le parasurtenseur doit avoir un bloc de surtension suffisamment élevé pour protéger l'appareil auquel il est connecté. Les dommages dus aux surtensions ne sont pas considérés comme un défaut couvert par le fabricant et annulent la garantie du produit.

Le cordon d'alimentation doit être fixé derrière l'appareil et ne doit pas être exposé ou pendre afin d'éviter toute

Consignes de sécurité importantes

blessure accidentelle. Ne débranchez jamais l'appareil en tirant sur le cordon d'alimentation. Saisissez toujours fermement la fiche et retirez-la directement de la prise. Réparer ou remplacer immédiatement tous les cordons d'alimentation effilochés ou endommagés. Ne pas utiliser un cordon présentant des fissures ou des dommages dus à l'abrasion sur toute sa longueur ou à l'une de ses extrémités. Lorsque vous déplacez l'appareil, veillez à ne pas endommager le cordon d'alimentation.

- N'utilisez pas cet appareil à d'autres fins que celles pour lesquelles il a été conçu.
- Le non-respect de ces consignes de sécurité peut entraîner des dommages importants au produit, des blessures graves ou la mort.
- Ne stockez pas de substances explosives telles que des bombes aérosols contenant un agent propulseur inflammable dans cet appareil.

Cet appareil est destiné à être utilisé dans des applications domestiques et similaires, y compris les cuisines des magasins, des bureaux et autres environnements de travail, les fermes, les hôtels, les motels et autres environnements de type résidentiel, les chambres d'hôtes, la restauration et autres applications similaires non commerciales. Si le cordon d'alimentation est endommagé, il doit être remplacé par le fabricant, son agent de service ou des personnes de qualification similaire afin d'éviter tout danger.

Les exigences suivantes doivent être respectées à tout moment lors de l'utilisation de la cave à vin.

1. L'utilisation doit être strictement conforme aux dispositions de la cave à vin.
2. Ne retirez pas la fiche de la prise en tenant le cordon d'alimentation, mais retirez-le de la prise murale en tenant la fiche.
3. Si le cordon d'alimentation est cassé, veuillez le réparer ou le remplacer immédiatement. N'utilisez pas un cordon d'alimentation fissuré ou usé.
4. Les enfants ne sont pas autorisés à grimper sur l'armoire pour éviter de l'endommager et de blesser le corps.
5. Ne pas utiliser la distribution d'énergie.
6. Avertissement de danger :
 - Ce produit est un réfrigérateur alimentaire, et il est strictement interdit de stocker des produits inflammables, explosifs, corrosifs, toxiques, des radiations et d'autres produits dangereux. Veuillez respecter les lois locales en matière de sécurité alimentaire lorsque vous conservez des aliments.
 - Lors de la mise au rebut de l'ancienne cave à vin, veuillez retirer la porte de la cave et placer l'étagère de la cave dans un endroit où les enfants ne peuvent pas facilement y accéder.
 - Certaines portes d'armoires sont équipées de serrures. Veuillez prendre soin de la clé et l'installer dans un endroit où les enfants ne peuvent pas la toucher facilement.

Dimension du produit

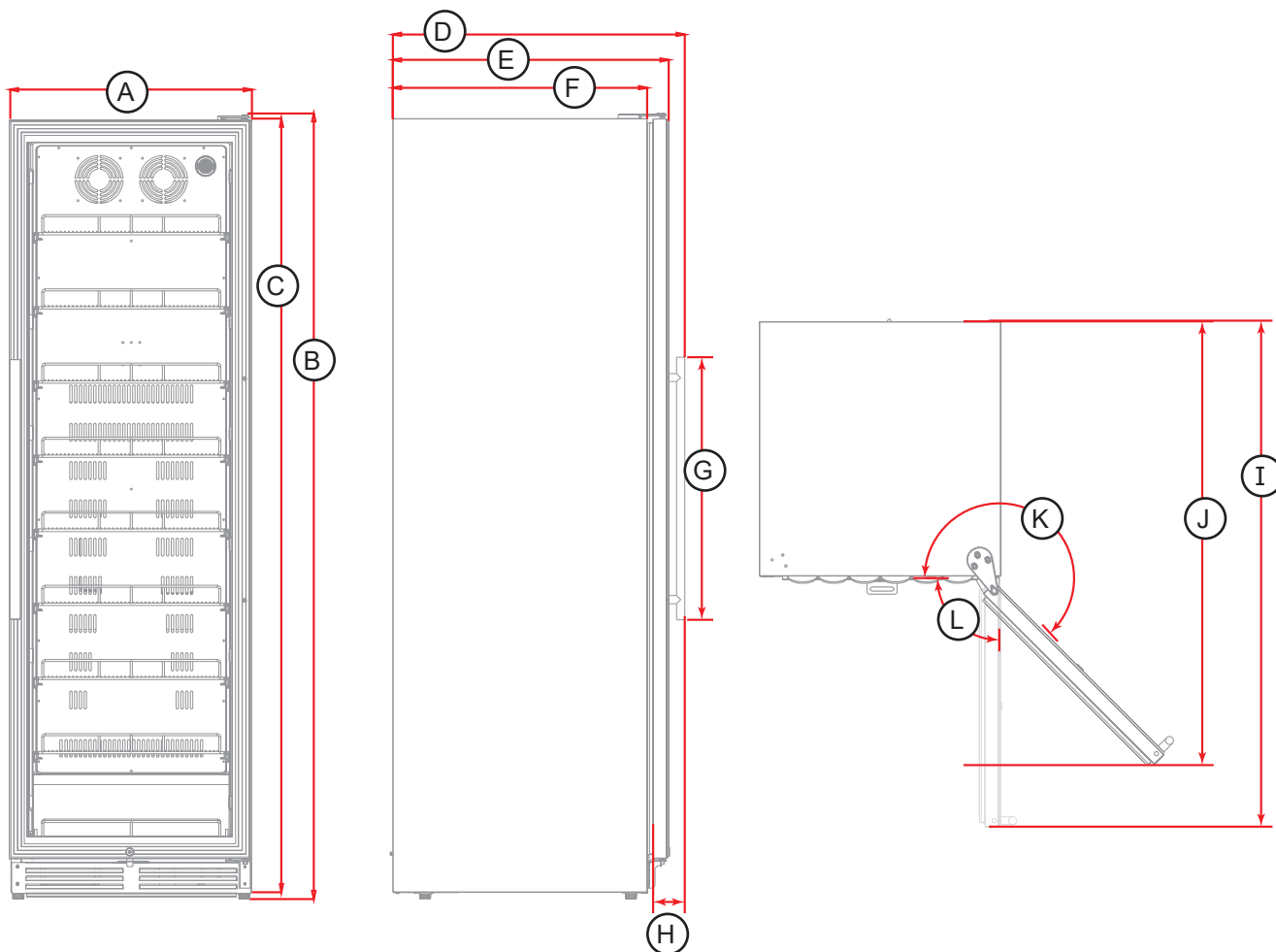

A	B	C	D	E	F
Largeur totale	Hauteur totale (Hing to foot- on maximum)	Hauteur (de haut en bas)	Profondeur Dos à la poignée	Profondeur (dos à la porte)	Hauteur (De l'arrière à l'avant du cadre)
23 19/32"	76 5/8"	75 7/16"	28 15/32"	26 7/8"	24 13/16"
59.9cm	194.6cm	191.6cm	72.3cm	68.3cm	63cm

G	H	I	J	K	L
Hauteur de la poignée	Largeur de la poignée (porte avec poignée)	Profondeur (Porte ouverte à moitié)	Profondeur (porteentièrement ouverte)	Ouverture (porteentièrement ouverte)	Ouverture (Porte ouverte à moitié)
25 19/32"	4 7/16"	49 11/32"	42 3/16"	135°	90°
65cm	11.3cm	125.3cm	109.7cm		

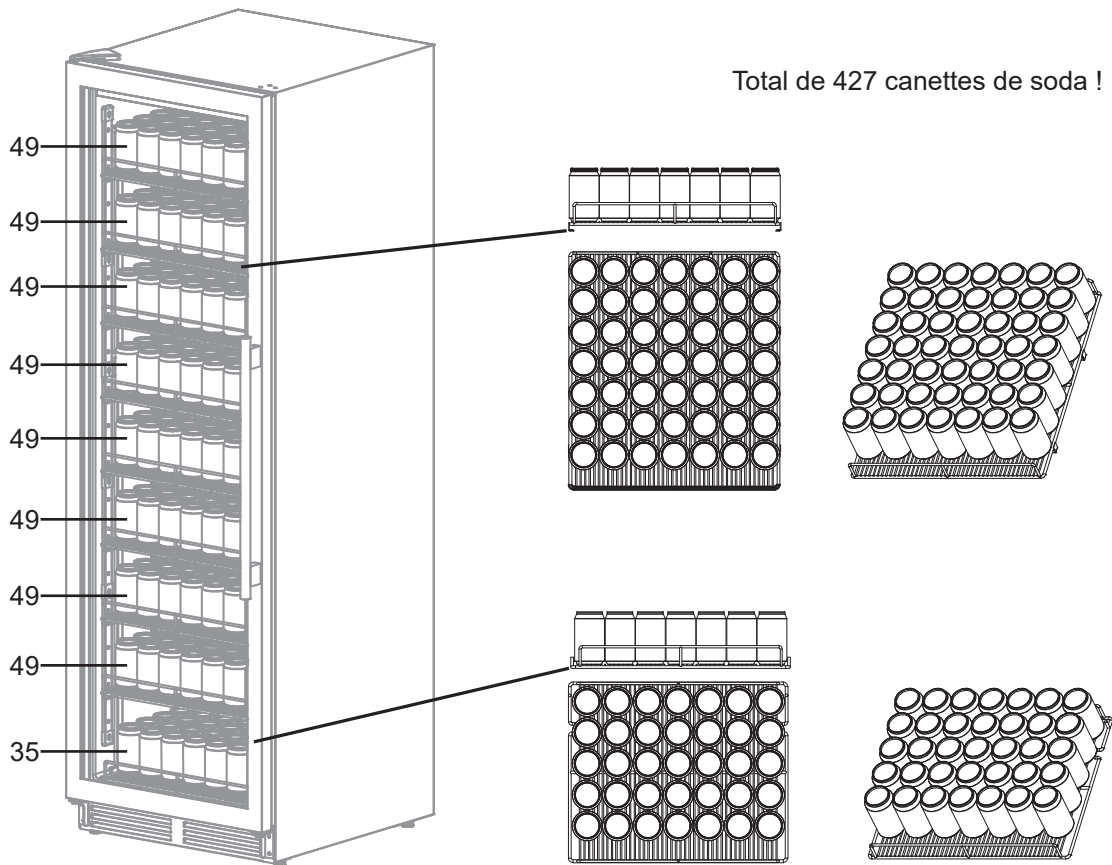

Découpage

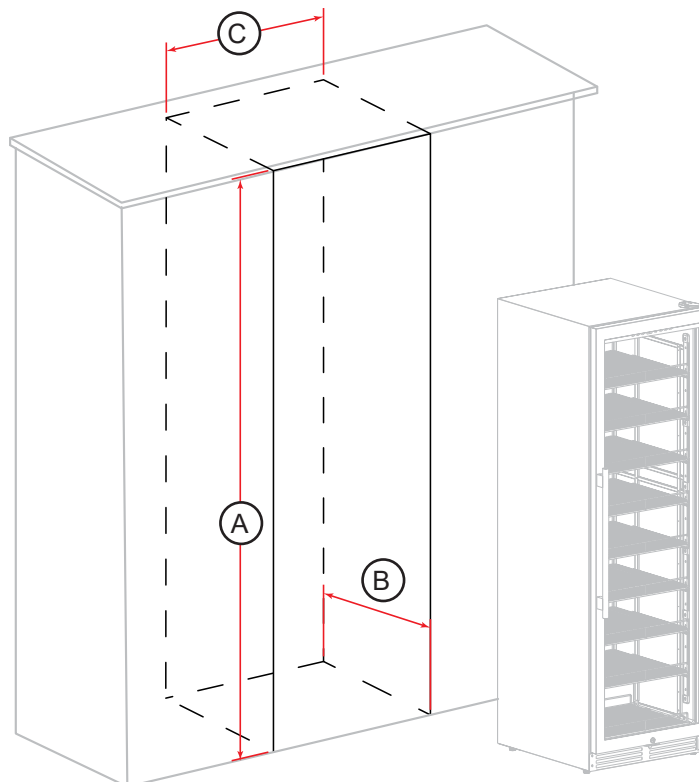

A	B	C
77 15/16"	26 31/32"	23 13/16"
198cm	68.5cm	60.5cm

Noms des pièces et accessoires

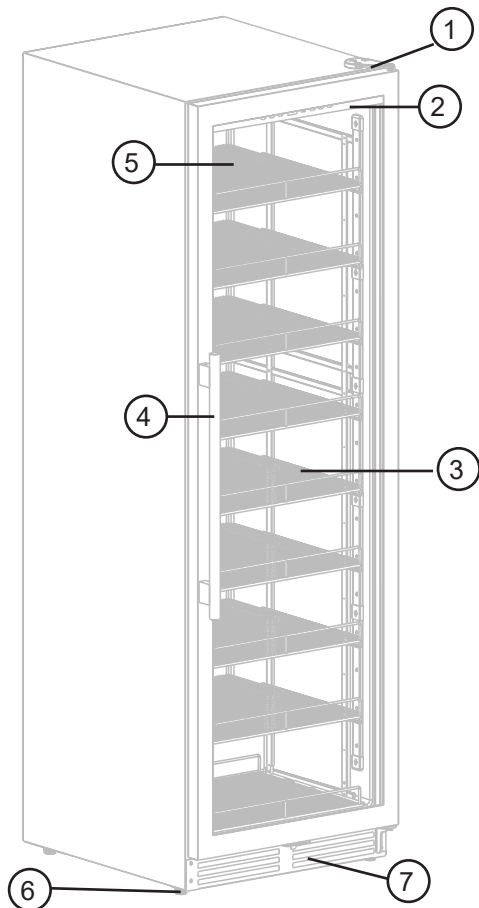

Numéros	Pièces détachées
1	Top hing
2	Panneau de contrôle
3	Étagère de présentation
4	Poignée
5	Porte en verre
6	Pieds de nivellement
7	Grille inférieure

Ses pièces détachées		
 <p>2x support anti-basculement avec matériel</p>	 <p>2x boulon d'expansion</p>	 <p>1x Clé hexagonale</p>
 <p>1x Poignée</p>	 <p>Logo</p>	 <p>2x Vis pour la poignée</p>
 <p>3x Capuchon en plastique</p>		

Installations

Avant d'installer votre cave, vous devez effectuer les opérations suivantes :

- Déballez les couches extérieure et intérieure de l'emballage. Vérifier la présence de tous les composants répertoriés dans l'inventaire des pièces, y compris les étagères et le matériel pédagogique. Si des éléments, tels que des fragments d'étagères ou des structures de soutien, se délogent pendant le transport, consultez le manuel d'instructions pour obtenir des conseils précis sur l'installation correcte.
- Inspecter la cave pour déceler tout signe de dommage ou de déformation. Si la cave ne présente aucun signe de problème lors de l'inspection, placez-la à l'endroit prévu à cet effet.
- Lorsque vous déplacez votre cave, ne l'inclinez pas de plus de 45 degrés.
- Placez l'appareil à l'abri de la lumière directe du soleil et des sources de chaleur (poêle, chauffage, radiateur, etc.). La lumière directe du soleil peut affecter le revêtement acrylique et les sources de chaleur peuvent augmenter la consommation électrique. Des températures ambiantes extrêmement froides peuvent également entraîner un mauvais fonctionnement de l'appareil. La température ambiante optimale est comprise entre 18°C et 26°C. Évitez de placer l'appareil dans des endroits humides.
- La cave est conçue pour une utilisation autonome. Veillez à ce qu'il y ait un espace d'air de 5 cm de chaque côté et de 8 cm à l'arrière. Placez l'appareil sur un sol plat et solide, suffisamment résistant pour le supporter lorsqu'il est entièrement chargé. Pour mettre l'appareil à niveau, réglez le pied de nivellement avant situé à la base de l'appareil.
- Avant de connecter l'appareil à la source d'alimentation, laissez-le reposer en position verticale pendant environ 8 heures. Cela réduira le risque de dysfonctionnement du système de refroidissement dû à la manipulation pendant le transport.
- Nettoyez la surface intérieure avec de l'eau tiède et un chiffon doux.
- Branchez la cave à vin sur une prise murale exclusive, correctement installée et mise à la terre. Ne coupez ou ne retirez en aucun cas la troisième broche (terre) du cordon d'alimentation. Toute question concernant l'alimentation et/ou la mise à la terre doit être adressée à un électricien certifié ou à un centre de service après-vente agréé. Après avoir branché l'appareil sur une prise murale, laissez-le refroidir pendant 3 à 4 heures avant de placer les bouteilles de vin dans la cave.

Installation du support anti-basculement

Afin d'éviter tout risque de blessure grave ou d'endommagement de l'appareil en raison de son instabilité, celui-ci doit être fixé au sol à l'aide de supports anti-basculement et de vis (fournis). Avant de procéder à l'installation, lisez attentivement ces instructions.

1. Retirer les supports de fixation (2 pièces) et les boulons d'expansion (2 pièces) de la pochette d'instructions.
2. Percez des trous dans le sol selon les dimensions indiquées ci-dessous. Cela vous permettra de fixer les supports au sol. En fonction de la taille et de l'emplacement, les trous sur le sol doivent être de $\varnothing 0,39"$ (10 mm).
3. (A) Insérez ensuite le boulon d'expansion dans le trou percé. Veillez à ce qu'il soit au ras du sol. (B) Dévisser

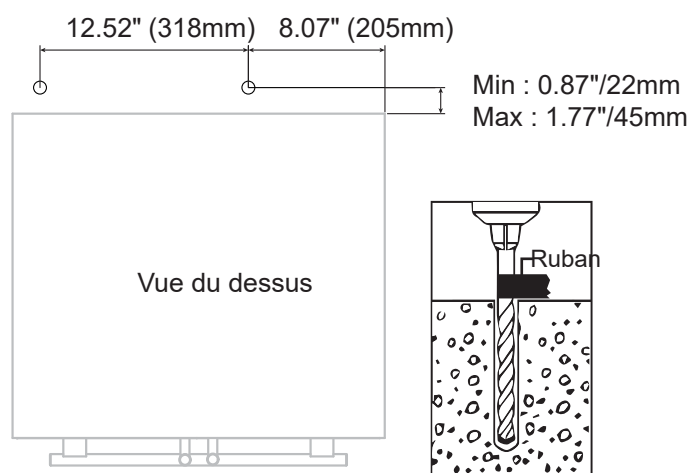

CONSEIL : Utilisez du ruban de peintre pour évaluer la profondeur du trou que vous percez. Tout d'abord, coupez un morceau de ruban adhésif de peintre de plusieurs centimètres de long. Ensuite, placez le ruban adhésif sur votre foret à la profondeur du bouclier des boulons d'expansion à percer. Une fois que vous avez atteint la bande, vous savez quand arrêter le forage. Ne percez pas trop profondément.

Installations (suite)

l'écrou, la rondelle et la bague de blocage de la vis.

4. Ensuite, alignez le trou du support avec la vis et fixez à nouveau la rondelle et l'anneau de blocage. Enfin, serrez

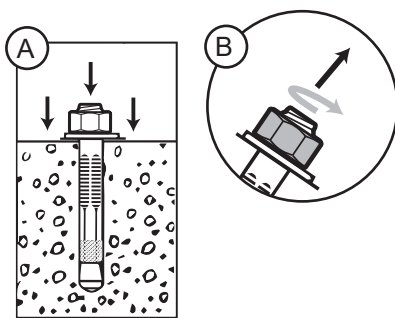

l'écrou au maximum à l'aide d'une clé ou d'une douille. Lorsque vous serrez le bouclier, il se plie vers l'extérieur, créant ainsi un ancrage qui offre une sécurité supplémentaire à votre appareil.

5. Remettez l'appareil en place en veillant à ce que le bas de l'ouverture glisse sous le support, comme indiqué dans

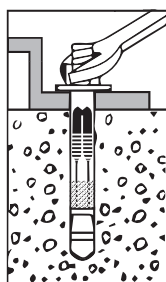

l'exemple ci-dessous.

Si l'appareil n'est pas stable, tirez l'appareil vers l'arrière et répétez l'étape précédente jusqu'à ce que l'appareil

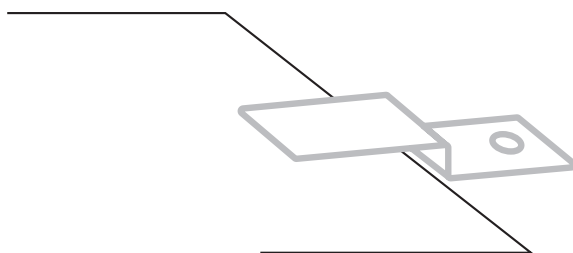

soit stable. REMARQUE : SI L'APPAREIL EST DÉPLACÉ, LE SUPPORT DOIT ÊTRE RETIRÉ ET RÉINSTALLÉ À SON NOUVEL EMBLACEMENT.

Installation de la poignée

1. Placez la poignée sur les goupilles du panneau de la porte.
2. Fixer la poignée en serrant la vis.

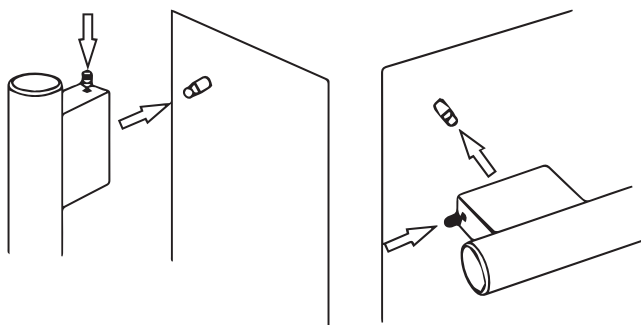

Installations (suite)

INVERSION DE PORTE

Cet appareil est doté d'une porte réversible, qui vous permet de régler le sens d'ouverture à gauche ou à droite, selon vos préférences. Suivez les étapes ci-dessous pour inverser la porte. Si vous préférez, modifiez l'ouverture de la porte avant d'installer l'appareil.

⚠ ATTENTION : Pour votre sécurité et pour éviter tout dommage, il est fortement conseillé de vous faire aider par quelqu'un pendant le processus d'inversion de la porte.

Avant de commencer, assurez-vous que l'appareil est hors tension et débranchez la fiche d'alimentation de la prise de courant.

Étape 1

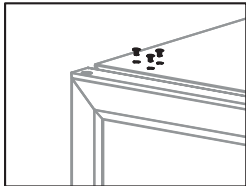

Retirez les capuchons en plastique situés en haut à gauche de l'appareil. Conservez-les pour couvrir les trous sur le côté droit après avoir inversé la porte.

Étape 2

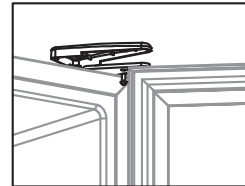

Ouvrez la porte, desserrez la vis et retirez le couvercle de la charnière supérieure.

Étape 3

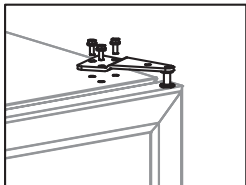

Tenez la porte, desserrez les vis et retirez la charnière supérieure. Veillez à tenir fermement la porte pendant cette étape.

Étape 4

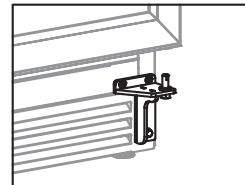

Soulevez la porte, retirez-la de la charnière inférieure et placez-la sur une surface rembourrée pour éviter les dommages et les rayures.

Étape 5

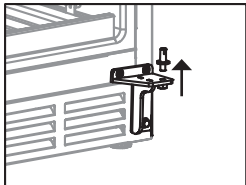

Dévisser et retirer l'axe de la charnière inférieure droite.

Étape 6

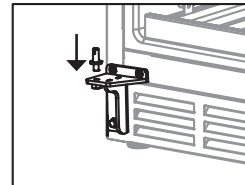

Installer l'axe de la charnière sur la charnière inférieure gauche.

Étape 7

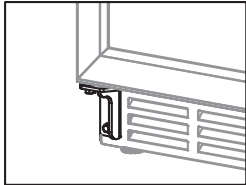

Tourner la porte de 180° et la positionner sur la charnière inférieure gauche, en la maintenant en position fermée.

Étape 8

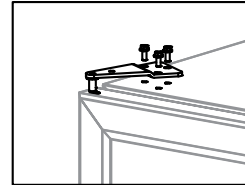

Inversez le sens de la charnière supérieure et fixez-la en haut de la porte. Ne serrez pas complètement les vis jusqu'à ce que le haut de la porte soit aligné avec le haut de l'appareil.

Étape 9

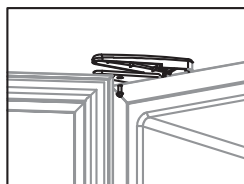

Fixez la charnière supérieure au sommet de l'appareil. Ajustez la porte pour qu'elle soit au même niveau que le haut de l'appareil. Ensuite, serrez toutes les vis. Placez le couvercle de la charnière, ouvrez la porte et fixez la vis.

Mode d'emploi

La cave doit être placée dans un endroit où la température ambiante se situe entre 18 et 26 °C (64,4° F - 78,8° F). Si la température ambiante est supérieure ou inférieure à cette plage, les performances de l'appareil peuvent être affectées. Par exemple, le fait de placer l'appareil dans des conditions de froid ou de chaleur extrêmes peut entraîner des fluctuations de la température intérieure.

UTILISATION DU PANNEAU DE CONTRÔLE

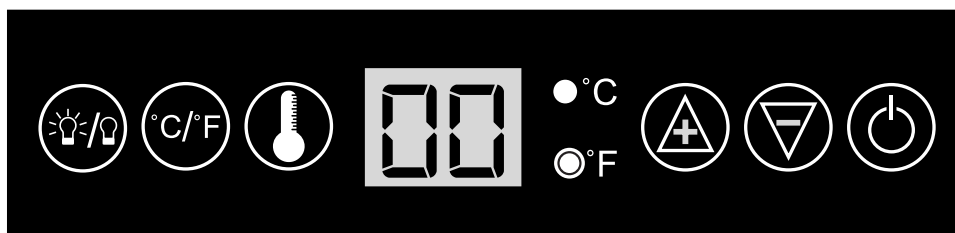

Symboles	Description
	Bouton d'alimentation. Une simple pression permet d'allumer la cellule. Appuyez sur cette touche et maintenez-la enfoncée pendant 3 secondes pour éteindre la cave.
	Appuyez sur cette touche pour augmenter ou diminuer la température.
	Affichage de la température.
	Permet de passer des températures en degrés Celsius à celles en degrés Fahrenheit.
	Allumer ou éteindre l'éclairage intérieur.
	Pour lancer le réglage de la température de la zone, activez le réglage correspondant.

RÉGLAGE DE LA TEMPÉRATURE

Cette cave offre une large gamme de températures permettant de conserver les vins rouges et les vins blancs selon vos préférences. Les différents types de vin nécessitent des réglages de température différents. Le vin rouge est généralement conservé entre 10°C (50°F) et 18°C (65°F), tandis que les vins blancs sont conservés entre 4°C (40°F) et 10°C (50°F). Le vin blanc peut être temporairement conservé à la température du vin rouge (moins de trois mois) et rapidement refroidi avant d'être servi.

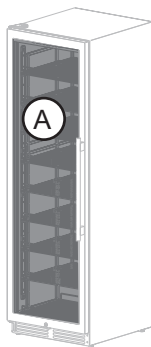

Réglage de la température : Touchez avant d'appuyer sur pour régler la température. Une fois que l'écran clignote, vous pouvez commencer à régler la température. Il suffit d'appuyer sur les touches UP ou DOWN pour la régler comme vous le souhaitez. Lorsque vous appuyez sur ces boutons pour la première fois, l'écran LED affiche la température d'origine réglée en usine. Chaque fois que vous appuyez sur un bouton, la température est ajustée d'un degré dans la direction souhaitée. N'oubliez pas que les températures souhaitées peuvent varier selon que l'éclairage intérieur est allumé ou éteint et selon l'orientation des bouteilles.

Zone : Il y a 1 zone dans la cave .

IMPORTANT : Lors d'une coupure de courant, tous les réglages de température précédents sont automatiquement sauvegardés et chaque compartiment revient à son réglage de température précédent. Si l'appareil est débranché, s'il n'est plus alimenté ou s'il est éteint, attendez 3 à 5 minutes avant de le redémarrer. Un redémarrage avant ce délai peut empêcher la cave à vin de démarrer. Lors de la première utilisation de la cave à vin ou après un arrêt prolongé, il peut y avoir un écart de quelques degrés entre la température sélectionnée et celle affichée sur l'écran LED pendant les premières heures de fonctionnement. Après quelques heures, la température se stabilise à la valeur affichée.

Entretien et maintenance

NETTOYER SA CAVE :

Pour un nettoyage en profondeur, suivez les étapes suivantes :

1. Mettez l'appareil hors tension, débranchez-le et videz-le en retirant toutes les étagères.
2. Nettoyez l'intérieur avec un mélange d'eau chaude et de deux cuillères à soupe de bicarbonate de soude par litre d'eau. Laver les tablettes avec un détergent doux.
3. Laver les tablettes avec une solution détergente douce.
4. Essorez l'excédent d'eau de l'éponge lorsque vous nettoyez les commandes ou les pièces électriques.
5. Lors du nettoyage des zones de contrôle ou des pièces électriques, veillez à essorer l'eau de l'éponge ou du chiffon.
6. Dépoussiérez la grille avant et l'arrière de l'appareil deux fois par an, en veillant à ce qu'il soit éteint.
7. Pour une longévité optimale, effectuez un nettoyage annuel complet de l'intérieur et de l'extérieur de l'appareil.

DÉMÉNAGEMENT DE LA CAVE :

1. Retirer toutes les bouteilles de l'intérieur de l'appareil.
2. Fixez avec du ruban adhésif tous les objets non fixés, tels que les étagères, à l'intérieur de l'appareil, et fermez la porte avec du ruban adhésif.
3. Tournez le pied réglable vers le haut jusqu'à la base pour éviter de l'endommager pendant le transport.
4. Veillez à ce que l'appareil reste en position verticale pendant le transport.
5. Protégez l'extérieur de l'appareil en le recouvrant d'une couverture ou d'un article de protection similaire.

CONFIGURATION DES RAYONNAGES :

Ce refroidisseur à vin est doté d'une étagère de présentation pour mettre en valeur votre collection de vins. Les étagères coulissantes facilitent la visualisation et la récupération des bouteilles, et peuvent être retirées pour accueillir des bouteilles plus grandes. Lorsque vous retirez les étagères, ouvrez complètement la porte pour éviter d'endommager le joint. Pour faciliter l'accès, tirez les étagères jusqu'à la moitié du compartiment des rails.

POUR RETIRER UNE TABLETTE COULISSANTE :

- Retirer toutes les bouteilles de l'étagère.
- Tirez l'étagère jusqu'à la butée.
- Réglez le levier de chaque côté de l'étagère, comme indiqué ci-dessous (vers le haut à gauche, vers le bas à droite) et en même temps, retirez complètement l'étagère. Vous pouvez avoir besoin d'un tournevis pour vous aider à pousser le levier vers le haut ou vers le bas.

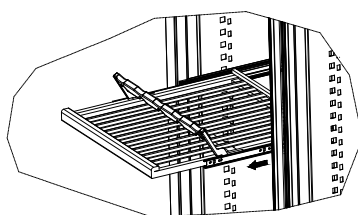
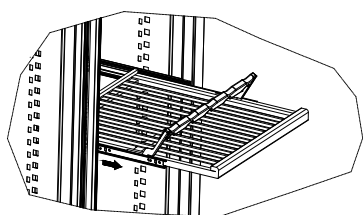
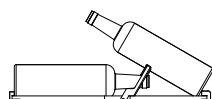

Dépannage

Il existe de nombreux problèmes courants que vous pouvez rencontrer avec votre cave à vin et qui peuvent être résolus très facilement, sans qu'il soit nécessaire de faire appel à un service d'entretien. En cas de problème, essayez les conseils ci-dessous pour dépanner votre appareil :

PROBLÈME	CAUSES POSSIBLES
La cave ne fonctionne pas	L'appareil n'est pas branché ou est éteint Le disjoncteur s'est déclenché ou un fusible a sauté
La cave n'est pas assez froide	<ul style="list-style-type: none"> • Vérifier le réglage de la température • L'environnement extérieur peut nécessiter un réglage plus élevé • La porte est ouverte trop souvent • La porte n'est pas complètement fermée • Le joint de la porte n'est pas étanche
La cave s'allume et s'éteint fréquemment	<ul style="list-style-type: none"> • La température de la pièce est plus élevée que la normale. • La porte est ouverte trop souvent. • La porte n'est pas complètement fermée. • Le réglage de la température n'est pas correct. • Le joint de la porte n'est pas étanche.
La lumière ne fonctionne pas	<ul style="list-style-type: none"> • Non branché. • Le disjoncteur s'est déclenché ou un fusible a sauté. • L'ampoule a grillé. • Le bouton d'éclairage est sur "OFF".
Vibrations	Vérifiez que la cave à vin se trouve sur une surface plane.
La cave à vin semble faire trop de bruit	<ul style="list-style-type: none"> • Un léger bourdonnement peut provenir de l'écoulement du réfrigérant, ce qui est normal. • À la fin de chaque cycle, vous pouvez entendre des gargouillis causés par l'écoulement du réfrigérateur dans votre cave à vin. • La contraction et la dilatation des parois intérieures peuvent provoquer des bruits d'éclatement et de craquement. • La cave à vin n'est pas de plain-pied.
La porte ne se ferme pas correctement	<ul style="list-style-type: none"> • La cave à vin n'est pas de plain-pied. • Le joint est sale. • Les étagères sont mal positionnées.
Formation de condensation à l'intérieur de l'armoire	<ul style="list-style-type: none"> • La condensation se produit lorsqu'une trop grande quantité d'air ambiant pénètre dans l'armoire. Essayez les portes et les murs et laissez les portes fermées aussi longtemps que possible. • Vérifiez que le joint de la porte et le filtre à charbon sont bien en place.

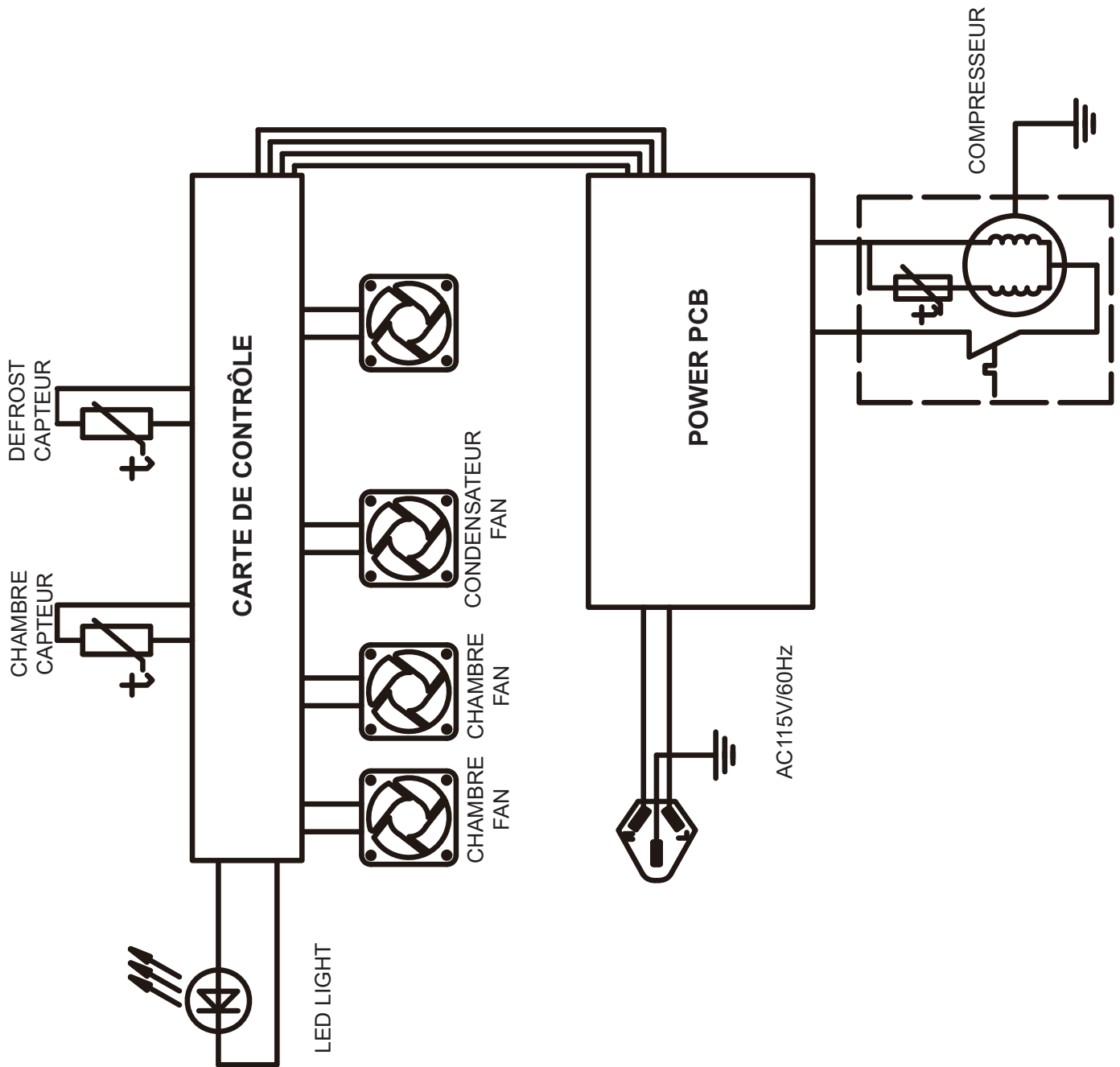

Garantie

Ce que couvre cette garantie limitée :

La couverture de la garantie fournie par Forno Appliances dans cette déclaration s'applique exclusivement à l'appareil Forno original ("Produit") vendu au consommateur ("Acheteur") par un concessionnaire/distributeur/détaillant Forno agréé, acheté et installé aux États-Unis ou au Canada, et qui est toujours resté dans le pays d'achat d'origine (les États-Unis ou le Canada). La couverture de la garantie est activée à la date de l'achat initial du produit au détail et a une durée de deux (2) ans.

La couverture de la garantie n'est pas transférable. En cas de remplacement de pièces ou de l'ensemble du produit, le produit de remplacement (ou les pièces) bénéficiera de la garantie d'origine restante, activée avec le document d'achat au détail d'origine. La présente garantie n'est pas étendue à ce remplacement. Forno Appliances réparera ou remplacera tout composant/partie qui tombe en panne ou s'avère défectueux en raison des matériaux et/ou de la fabrication dans les deux ans suivant la date de l'achat au détail d'origine et dans des conditions d'utilisation résidentielle ordinaire et non commerciale. La réparation ou le remplacement sera gratuit, y compris la main-d'œuvre aux taux standard et les frais d'expédition. Il incombe à l'acheteur de rendre le produit raisonnablement accessible pour l'entretien. Le service de réparation doit être effectué par une société de service agréée par Forno pendant les heures normales de travail.

Important

Conserver la preuve de l'achat original pour établir la période de garantie. La responsabilité de Forno pour toute réclamation de quelque nature que ce soit, concernant les marchandises et/ou les services fournis, ne dépassera en aucun cas la valeur des marchandises ou des services ou d'une partie de ceux-ci qui ont donné lieu à la réclamation.

garantie cosmétique de 30 jours

L'acheteur doit inspecter le produit au moment de la livraison. Forno garantit que le produit est exempt de défauts de fabrication et de main-d'œuvre pendant une période de trente (30) jours à compter de la date d'achat au détail du produit.

Cette couverture comprend :

- Défauts de peinture
- Chips
- Défauts de finition macroscopiques

La garantie cosmétique ne couvre PAS :

- Problèmes résultant d'un transport, d'une manipulation et/ou d'une installation incorrects (par exemple : bosses, structures ou composants cassés, gauchis ou déformés, composants en verre fissurés ou autrement endommagés) ;
- Légères variations de couleur sur les composants peints/émaillés ;
- Les différences dues à l'éclairage naturel ou artificiel, à l'emplacement ou à d'autres facteurs analogues ; > les taches/corrosion/décoloration dues à des substances externes et/ou à des facteurs environnementaux ; > les coûts de main-d'œuvre, les appareils d'exposition, d'étagage, de stock B, hors boîte, "en l'état" et les appareils de démonstration.

Comment recevoir un service

Pour bénéficier des services de garantie, l'acheteur doit contacter le service d'assistance de Forno afin de déterminer le problème et les procédures de service requises. Un dépannage avec un représentant du service clientèle sera nécessaire avant de poursuivre le service. Le numéro de modèle, le numéro de série et la date d'achat au détail seront demandés.

Exclusions de la garantie : Ce qui n'est pas couvert.

- L'utilisation du produit dans une application commerciale non résidentielle.
- L'utilisation du produit à d'autres fins que celles prévues.
- Les services de réparation fournis par toute personne autre qu'une agence de service agréée par Forno.
- Les dommages ou les services de réparation pour corriger des services fournis par des parties non autorisées ou l'utilisation de pièces non autorisées.
- L'installation n'est pas conforme aux codes du feu, aux codes électriques, aux codes du gaz, aux codes de plomberie, aux codes du bâtiment, aux lois ou aux réglementations locales/de l'État/de la ville/du comté.
- Défauts ou dommages dus à un stockage inadéquat du produit.
- Défauts, dommages ou pièces manquantes sur les produits vendus hors de l'emballage d'origine ou des présentoirs. > Les appels de service ou les réparations visant à corriger une installation incorrecte du produit et/ou des accessoires connexes.
- Remplacement de pièces/appels de service pour connecter, convertir ou réparer le câblage électrique et/ou la conduite de gaz afin d'utiliser correctement le produit.
- Remplacement de pièces/appels de service pour fournir des instructions et des informations sur l'utilisation du produit.
- Remplacement de pièces/appels de service pour corriger des problèmes résultant de l'utilisation du produit d'une manière autre que celle qui est normale et habituelle pour un usage résidentiel.
- Remplacement de pièces/appels de service en raison de l'usure des composants tels que les joints, les boutons, les supports de casseroles, les étagères, les paniers à couverts, les boutons, les écrans tactiles, les plateaux en vitrocéramique rayés ou cassés.
- Remplacement des pièces/appels de service en cas de manque d'entretien ou d'entretien inadéquat, y compris, mais sans s'y limiter, l'accumulation de résidus, de taches, de rayures, de décoloration et de corrosion.
- Défauts et dommages résultant d'accidents, de modifications, d'une mauvaise utilisation, d'un abus ou d'une installation incorrecte.
- Défauts et dommages résultant du transport, de la logistique et de la manutention des produits. L'inspection du produit doit être effectuée au moment de la livraison. Après réception et inspection, le revendeur/livreur doit être informé de tout problème lié à la manutention, au transport et à la logistique.
- Les défauts et les dommages résultant de forces extérieures indépendantes de la volonté de Forno Appliances, y compris, mais sans s'y limiter, le vent, la pluie, le sable, les incendies, les inondations, les coulées de boue, les températures glaciales, l'humidité excessive ou l'exposition prolongée à l'humidité, les surtensions,
- La foudre, les défaillances structurelles autour de l'appareil et d'autres cas de force majeure.
- Produits dont le numéro de série a été modifié, endommagé ou altéré. En aucun cas Forno ne sera tenu pour responsable des dommages causés aux biens environnants, y compris les meubles, les armoires, les revêtements de sol, les panneaux et autres structures entourant le produit. Forno n'est pas responsable du produit s'il est situé dans une région éloignée ou dans une région où des techniciens certifiés et formés ne sont pas raisonnablement disponibles. L'acheteur doit prendre en charge les frais de transport et de livraison du produit jusqu'au centre de service agréé le plus proche ou les frais de déplacement supplémentaires d'un technicien certifié et formé

Garantie (suite)

IL N'EXISTE AUCUNE GARANTIE EXPRESSE AUTRE QUE CELLES ÉNUMÉRÉES ET DÉCRITES CI-DESSUS, ET AUCUNE GARANTIE, EXPRESSE OU IMPLICITE, Y COMPRIS, MAIS SANS S'Y LIMITER, TOUTE GARANTIE IMPLICITE DE QUALITÉ MARCHANDE OU D'ADÉQUATION À UN USAGE PARTICULIER QUI S'APPLIQUERAIT APRÈS LES PÉRIODES DE GARANTIE EXPRESSE INDIQUÉES CI-DESSUS, ET AUCUNE AUTRE GARANTIE EXPRESSE OU GARANTIE DONNÉE PAR UNE PERSONNE, UNE ENTREPRISE OU UNE SOCIÉTÉ CONCERNANT CE PRODUIT NE SERA CONTRAIGNANTE POUR FORNO. FORNO N'EST PAS RESPONSABLE DES PERTES DE REVENUS OU DE PROFITS, DE LA NON-RÉALISATION D'ÉCONOMIES OU D'AUTRES AVANTAGES, DE L'ABSENCE AU TRAVAIL, DES REPAS, DE LA PERTE DE NOURRITURE OU DE BOISSONS, DES FRAIS DE VOYAGE OU D'HÔTEL, DES FRAIS DE LOCATION OU D'ACHAT D'APPAREILS, DES FRAIS DE RÉNOVATION/CONSTRUCTION DÉPASSANT LES DOMMAGES DIRECTS INDÉNIABLEMENT CAUSÉS EXCLUSIVEMENT PAR FORNO OU DE TOUT AUTRE DOMMAGE SPÉCIAL, ACCESSOIRE OU CONSÉCUTIF CAUSÉ PAR L'UTILISATION, LA MAUVAISE UTILISATION OU L'INCAPACITÉ D'UTILISER CE PRODUIT, QUELLE QUE SOIT LA THÉORIE JURIDIQUE SUR LAQUELLE REPOSE LA RÉCLAMATION, ET MÊME SI FORNO A ÉTÉ INFORMÉE DE LA POSSIBILITÉ DE TELS DOMMAGES. DE MÊME, LE MONTANT DE TOUT RECOUVREMENT À L'ENCONTRE DE FORNO NE POURRA ÊTRE SUPÉRIEUR AU PRIX D'ACHAT DU PRODUIT VENDU PAR FORNO ET À L'ORIGINE DU DOMMAGE ALLÉGUÉ. SANS PRÉJUDICE DE CE QUI PRÉCÈDE, L'ACHETEUR ASSUME TOUS LES RISQUES ET TOUTES LES RESPONSABILITÉS EN CAS DE PERTE, DE DOMMAGE OU DE BLESSURE DE L'ACHETEUR ET DE SES BIENS, AINSI QUE D'AUTRES PERSONNES ET DE LEURS BIENS, RÉSULTANT DE L'UTILISATION, DE LA MAUVAISE UTILISATION OU DE L'INCAPACITÉ D'UTILISER CE PRODUIT VENDU PAR FORNO ET NE RÉSULTANT PAS DIRECTEMENT D'UNE NÉGLIGENCE DE LA PART DE FORNO CETTE GARANTIE LIMITÉE NE S'ÉTEND À PERSONNE D'AUTRE QUE L'ACHETEUR D'ORIGINE DE CE PRODUIT, N'EST PAS TRANSFÉRABLE ET CONSTITUE VOTRE SEUL ET UNIQUE RECOURS.



Élimination correcte de ce produit :

Ce marquage indique que cet appareil ne doit pas être jeté avec les autres déchets ménagers. Pour éviter que l'élimination incontrôlée des déchets ne nuise à l'environnement ou à la santé humaine, il convient de les recycler de manière responsable afin de promouvoir la réutilisation durable des ressources matérielles.



FORNO
Alta Qualita

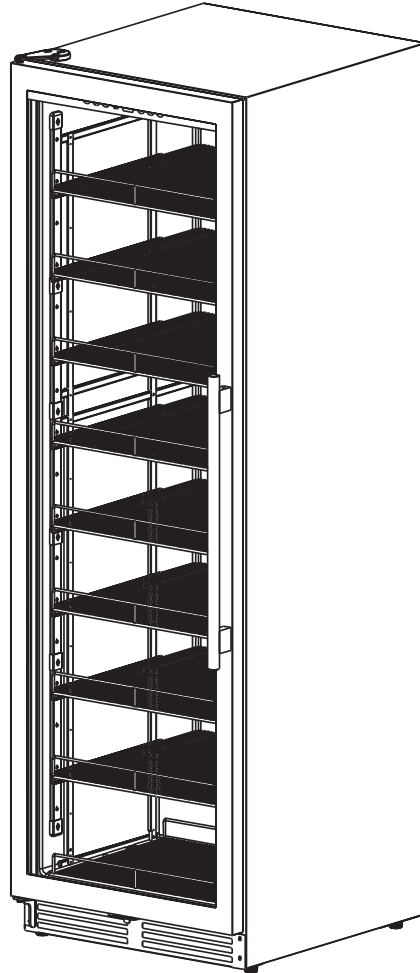

BODEGA
NÚMERO DE MODELO SERIE
FBCBI6703-24S

MANUAL DE INSTRUCCIONES & GUÍA DE INSTALACIÓN

Lea atentamente estas instrucciones antes de utilizar el aparato y consérvelas cuidadosamente. Si sigue las instrucciones, su aparato le proporcionará muchos años de buen servicio.

ÍNDICE DE CONTENIDOS

Atención al cliente	49
Advertencia	50
Seguridad importante	51
Dimensiones del producto	54
Recorte	55
Nombres de piezas y accesorios	56
Instalaciones:	
• Soporte antivuelco	57
• Mango	58
• Inversión de puerta	59
Instrucciones de uso	
• Ajuste de la temperatura	60
• Ajustar las zonas Ajustes.....	60
Cuidado y mantenimiento	
• Limpieza del sótano	61
• Traslado de la bodega.....	61
• Configuración de estanterías	61
• Cómo quitar una estantería corredera y un cajón.....	61
Solución de problemas	62
Diagrama de cableado	63
Garantía	64

BODEGA

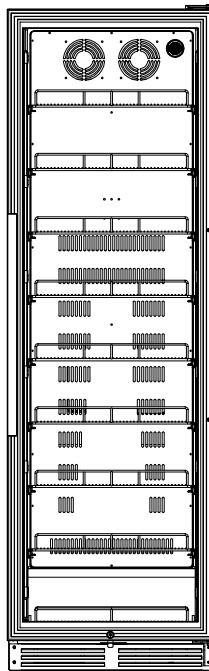

NÚMERO DE MODELO SERIE
FBCBI6703-24S

Atención al cliente

Gracias por adquirir un producto Frono. Lea todo el manual de instrucciones antes de poner en funcionamiento su nuevo aparato por primera vez. Tanto si es un usuario ocasional como si es un experto, le resultará beneficioso familiarizarse con las prácticas de seguridad, las características, el funcionamiento y las recomendaciones de cuidado de su electrodoméstico.

Tanto el modelo como el número de serie figuran en el interior del producto. A efectos de garantía, también necesitará la fecha de compra.

Anote esta información a continuación para futuras consultas.

Localización del modelo y número de serie

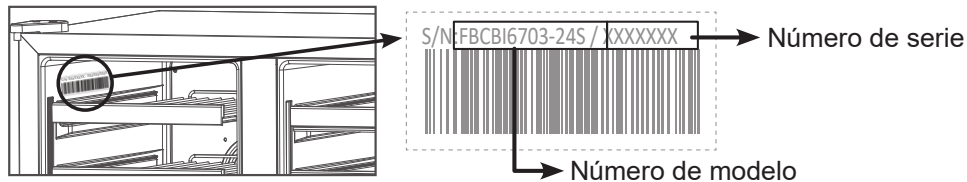

Información sobre el producto

Número de modelo : _____

Número de serie : _____

Fecha de compra : _____

Dirección y teléfono de compra : _____

Información de servicio

Utilice estos números en cualquier correspondencia o llamada de servicio relativa a su producto.

Si ha recibido un producto dañado, póngase inmediatamente en contacto con Forno.

Para ahorrar tiempo y dinero, antes de llamar al servicio técnico, consulte la guía de resolución de problemas. Enumera las causas de pequeños problemas de funcionamiento que puedes corregir tú mismo.

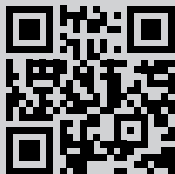

"Necesitas ayuda rápida? Simplemente escanee el código qr y acceda a nuestro rápido formulario de asistencia. Siempre estamos aquí para ayudarle con cualquier pregunta o duda que pueda tener. Así que no dude en ponerse en contacto"

Servicios en Canadá y Estados Unidos

Ten a mano el manual de instrucciones para resolver tus dudas. Si no entiendes algo o necesita más ayuda, visite nuestro sitio web para obtener asistencia rápida. Por favor, facilítenos su nombre, número, dirección, número de serie del producto que soluciona el problema, prueba de compra y una breve descripción del problema. Un representante del servicio de atención al cliente se pondrá en contacto con usted lo antes posible. Todos los trabajos en garantía deben ser autorizados por el servicio de atención al cliente de FORNO. Todos nuestros proveedores de servicios autorizados son cuidadosamente seleccionados y rigurosamente formados por nosotros.



ADVERTENCIA

POR SU SEGURIDAD

Tu seguridad y la de los demás son muy importantes.

Hemos incluido muchos mensajes de seguridad importantes en este manual y en su aparato. Lea y obedezca siempre todos los mensajes de seguridad.



Este es el símbolo de alerta de seguridad. Este símbolo le alerta de peligros potenciales que pueden matarle o herirle a usted y a otras personas. Todos los mensajes de seguridad irán seguidos del símbolo de alerta de seguridad y de las palabras "PELIGRO", "ADVERTENCIA" o "PRECAUCIÓN" Estas palabras significan:



PELIGRO

- Puede morir o resultar gravemente herido si no sigue inmediatamente las instrucciones.



ADVERTENCIA

- Puedes morir o sufrir lesiones graves si no sigues las instrucciones.



PRECAUCIÓN

- Situación potencialmente peligrosa que, si no se evita, puede provocar lesiones leves o moderadas.

Todos los mensajes de seguridad le indicarán cuál es el peligro potencial, le indicarán cómo reducir la posibilidad de lesiones y le indicarán qué puede ocurrir si no se siguen las instrucciones.



ADVERTENCIA : Este producto puede exponerle a sustancias químicas entre las que se incluyen [Plomo, plomo y compuesto de plomo, que es [son] conocido por el estado de California como causante de cáncer y defectos de nacimiento u otros daños reproductivos. Para más información, visite www.P65Warning.ca.gov.



ADVERTENCIA

POR SU SEGURIDAD

Peligro de vuelco

- Un niño o un adulto puede volcar el sótano y morir.
- Instale el soporte antivuelco en el suelo siguiendo las instrucciones de instalación.
- Deslice la bodega hacia atrás de modo que la parte trasera quede encajada en la ranura del soporte antivuelco.
- Vuelva a enganchar el soporte antivuelco si se desplaza el sótano.
- No utilice el sótano sin el soporte antivuelco instalado y acoplado.
- El incumplimiento de estas instrucciones puede causar la muerte o lesiones graves a niños y adultos.

Instrucciones de seguridad importantes

- El aparato está destinado exclusivamente al almacenamiento de vino.
- Asegúrese de que la tensión/corriente indicada en la etiqueta de características se corresponde con su tensión de alimentación. Enchúfelo a una toma de corriente de 3 clavijas con conexión a tierra, no retire la clavija de conexión a tierra, no utilice un adaptador ni un cable alargador.
- No conecte ni desconecte el enchufe eléctrico con las manos mojadas.
- Asegúrese de que haya suficientes personas para mover e instalar el aparato a fin de evitar daños al aparato o lesiones a las personas.
- Para garantizar una ventilación adecuada del aparato, la parte frontal del mismo debe estar completamente libre de obstáculos. Coloque el aparato alejado de la luz solar directa y de fuentes de calor (estufa, calefactor, radiador, etc.).
- Este aparato no debe ser utilizado por niños pequeños.
- No utilice este aparato para fines distintos de los previstos.
- El uso de accesorios no recomendados por el fabricante puede resultar peligroso.
- El símbolo  en el producto o en su embalaje indica que este producto no debe manipularse como un residuo doméstico normal y que debe llevarse a un punto de recogida para el reciclaje de aparatos eléctricos y electrónicos.
- Los componentes se sustituirán por otros similares y el mantenimiento será realizado por personal de servicio autorizado por la fábrica.

INFORMACIÓN DE SEGURIDAD IMPORTANTE - ¡PELIGRO! RIESGO DE ATRAPAMIENTO DE NIÑOS

Antes de tirar tu viejo electrodoméstico:

- Quita las puertas.
- Deje los estantes en su sitio para que los niños no puedan trepar fácilmente al interior.
- Asegúrese de que el circuito de refrigerante, en particular el intercambiador de calor de la parte posterior/inferior de la unidad no esté dañado.

PRECAUCIÓN

Para evitar que un niño quede atrapado, manténgalo fuera del alcance de los niños y no cerca del aparato.

Refrigerantes:

El R600a es un tipo de refrigerante ecológico de alto rendimiento, derivado de ingredientes naturales, no daña la capa de ozono, sin efecto invernadero. Se caracteriza por su gran capacidad de refrigeración y su bajo consumo de energía. Todos los productos de refrigeración contienen refrigerantes que, según la legislación federal, deben eliminarse antes de desechar el producto. Si va a deshacerse de un producto de refrigeración antiguo, consulte a una empresa de eliminación cualificada para obtener instrucciones.

Este aparato debe estar conectado a tierra. En caso de cortocircuito eléctrico, la conexión a tierra reduce el riesgo de descarga eléctrica al proporcionar un cable de escape para la corriente eléctrica. Este aparato está equipado con un cable con toma de tierra. El enchufe debe conectarse a una toma de corriente que esté correctamente instalada y conectada a tierra.

ADVERTENCIA:

El uso inadecuado de la conexión a tierra puede provocar un riesgo de descarga eléctrica.

1. Consulte a un electricista o técnico cualificado si no comprende completamente las instrucciones de conexión a tierra o si tiene dudas sobre si el aparato está correctamente conectado a tierra.
2. Si es necesario utilizar un cable alargador, utilice únicamente un cable alargador de 3 hilos que tenga un enchufe de 3 clavijas con toma de tierra y un receptáculo de 3 ranuras que acepte el enchufe del aparato. La capacidad eléctrica marcada del cable alargador no debe ser inferior a 120 V, 5 A.

De tres clavijas (toma de tierra)

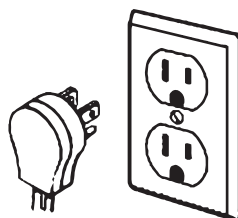

Enchufe debidamente polarizado y con toma de tierra

Instrucciones de seguridad importantes

TRASLADO DEL APARATO

1. Apague la vinoteca y desenchúfela de la toma de corriente.
2. Fije con cinta adhesiva todos los objetos sueltos del interior.
3. Cierra la puerta.
4. No levante ni tire de la puerta ni de la manilla de la puerta durante el transporte.
5. Durante los desplazamientos, el aparato no puede inclinarse más de 45 grados, ya que podrían producirse daños en el sistema sellado.
6. Tenga cuidado para evitar vibraciones fuertes o impactos en el aparato.
7. Cuando traslade la vinoteca, tenga cuidado y evite dañar el tubo de refrigerante (que se encuentra en la parte posterior de la unidad), ya que existe riesgo de incendio o explosión.

CONSEJOS DE SEGURIDAD

Antes de utilizar este aparato, debe colocarse e instalarse correctamente tal y como se describe en este manual, por lo que le rogamos que lo lea atentamente. Para reducir el riesgo de incendio, descarga eléctrica o lesiones al utilizar el aparato, siga estas precauciones básicas.

ADVERTENCIA

Para garantizar su seguridad y la longevidad de su aparato, es importante que respete estas directrices:

- Enchufe el aparato a una toma de corriente con toma de tierra. No retire la tercera clavija de tierra del cable de alimentación, ni utilice un adaptador o un alargador.
- Considere la posibilidad de utilizar un circuito independiente que sólo alimente tu electrodoméstico. Evita los enchufes controlados por un interruptor o una cadena de tracción.
- Evite utilizar líquidos inflamables para limpiar las piezas de su aparato. No almacene ni utilice gasolina u otros materiales inflamables cerca de ningún aparato. Los humos pueden crear peligro de incendio o explosión.
- Antes de limpiar o reparar el aparato, desconéctelo de la corriente o desenchúfelo. De lo contrario, puede producirse una descarga eléctrica o la muerte.
- No se recomienda reparar o sustituir ninguna pieza de su aparato a menos que se recomiende específicamente en el manual. Solicite la asistencia de un técnico cualificado para cualquier otra necesidad de mantenimiento.
- Para evitar lesiones de espalda o de otro tipo, es imprescindible que al menos dos personas desplacen e instalen el aparato.
- Una ventilación adecuada es crucial para el rendimiento de su aparato. Asegúrese de que la parte frontal de la unidad esté completamente libre de obstáculos y seleccione un área bien ventilada con temperaturas entre 60 °F (16 °C) y 90 °F (32 °C).
- Instale el aparato en una zona que ofrezca protección contra los elementos, como el viento, la lluvia, las salpicaduras de agua o las gotas.
- El aparato no debe colocarse cerca de fuentes de calor elevadas como hornos, parrillas o zonas de frío extremo.

Al instalar el aparato deben respetarse los códigos estatales y locales. Para la instalación se requiere un suministro eléctrico debidamente conectado a tierra (sólo 120 VCA, 60 Hz) de acuerdo con el Código Eléctrico Nacional y las ordenanzas locales.

- No retuerza ni pellizque el cable de alimentación.
- El tamaño del fusible (o disyuntor) debe ser de 15 amperios.

El aparato debe estar bien nivelado para funcionar correctamente. Es posible que tenga que ajustarlo varias veces para conseguir el nivel correcto.

No permita nunca que los niños manejen el aparato, jueguen con él o gateen por su interior. Para evitar que los niños queden atrapados y se asfixien, las bodegas antiguas deben tener las puertas retiradas y los estantes en su sitio. No utilice productos de limpieza a base de disolventes o abrasivos en el interior del aparato, ya que pueden dañarlo o decolorarlo. Para evitar posibles riesgos de seguridad, se recomienda encarecidamente no utilizar un cable alargador con este aparato.

Si el aparato se va a utilizar en una zona propensa a subidas y bajadas de tensión, se recomienda utilizar un protector contra sobretensiones. El protector contra sobretensiones debe tener un bloque de sobretensiones lo suficientemente alto como para proteger el aparato al que está conectado. Los daños debidos a subidas de tensión no se consideran un defecto cubierto por el fabricante y anularán la garantía del producto.

El cable de alimentación debe fijarse detrás del aparato y no dejarse expuesto o colgando para evitar lesiones accidentales. No desenchufe nunca el aparato tirando del cable de alimentación. Sujete siempre el enchufe con firmeza y tire en línea recta hacia fuera del receptáculo. Repare o sustituya inmediatamente todos los cables de alimentación que se hayan deshilachado o dañado de cualquier otra forma. No utilice un cable con grietas o daños

Instrucciones de seguridad importantes

por abrasión a lo largo de su longitud o en cualquiera de sus extremos. Cuando traslade el aparato, tenga cuidado de no dañar el cable de alimentación.

- No utilice este aparato para fines distintos de los previstos.
- El incumplimiento de estas instrucciones de seguridad puede provocar daños importantes en el producto, lesiones personales graves o incluso la muerte.
- No guarde en este aparato sustancias explosivas como aerosoles con propelente inflamable.

Este aparato está diseñado para su uso en el hogar y aplicaciones similares, incluyendo áreas de cocina de personal en tiendas, oficinas y otros entornos de trabajo; granjas; hoteles, moteles y otros entornos de tipo residencial; entornos de tipo alojamiento y desayuno; catering y aplicaciones similares no minoristas. Si el cable de alimentación está dañado, debe ser sustituido por el fabricante, su agente de servicio o personas con cualificación similar para evitar riesgos.

Cuando se utilice la bodega, deberán respetarse en todo momento los siguientes requisitos.

1. Utilizar estrictamente de acuerdo con las disposiciones del armario de vinos.
2. No extraiga el enchufe de la toma de corriente sujetando el cable de alimentación; en su lugar, extráigalo de la toma de corriente sujetando el enchufe.
3. Si el cable de alimentación está roto, repárelo o sustitúyalo inmediatamente. No utilice un cable de alimentación agrietado o envejecido.
4. No se permite que los niños se suban al armario para evitar que lo dañen y se hagan daño en el cuerpo.
5. No utilice la distribución de energía.
6. Advertencia de peligro:
 - Este producto es un refrigerador de alimentos, y está estrictamente prohibido almacenar mercancías inflamables, explosivas, corrosivas, tóxicas, radiactivas y otras mercancías peligrosas. Respete la legislación local sobre seguridad alimentaria cuando almacene alimentos.
 - Cuando se deshaga del viejo armario para vinos, retire la puerta del armario y coloque el estante del armario en un lugar al que los niños no puedan acceder fácilmente.
 - Algunas puertas de armario están equipadas con cerraduras. Por favor, cuide la llave e instálela en un lugar donde los niños no puedan tocarla fácilmente.

Dimensiones del producto

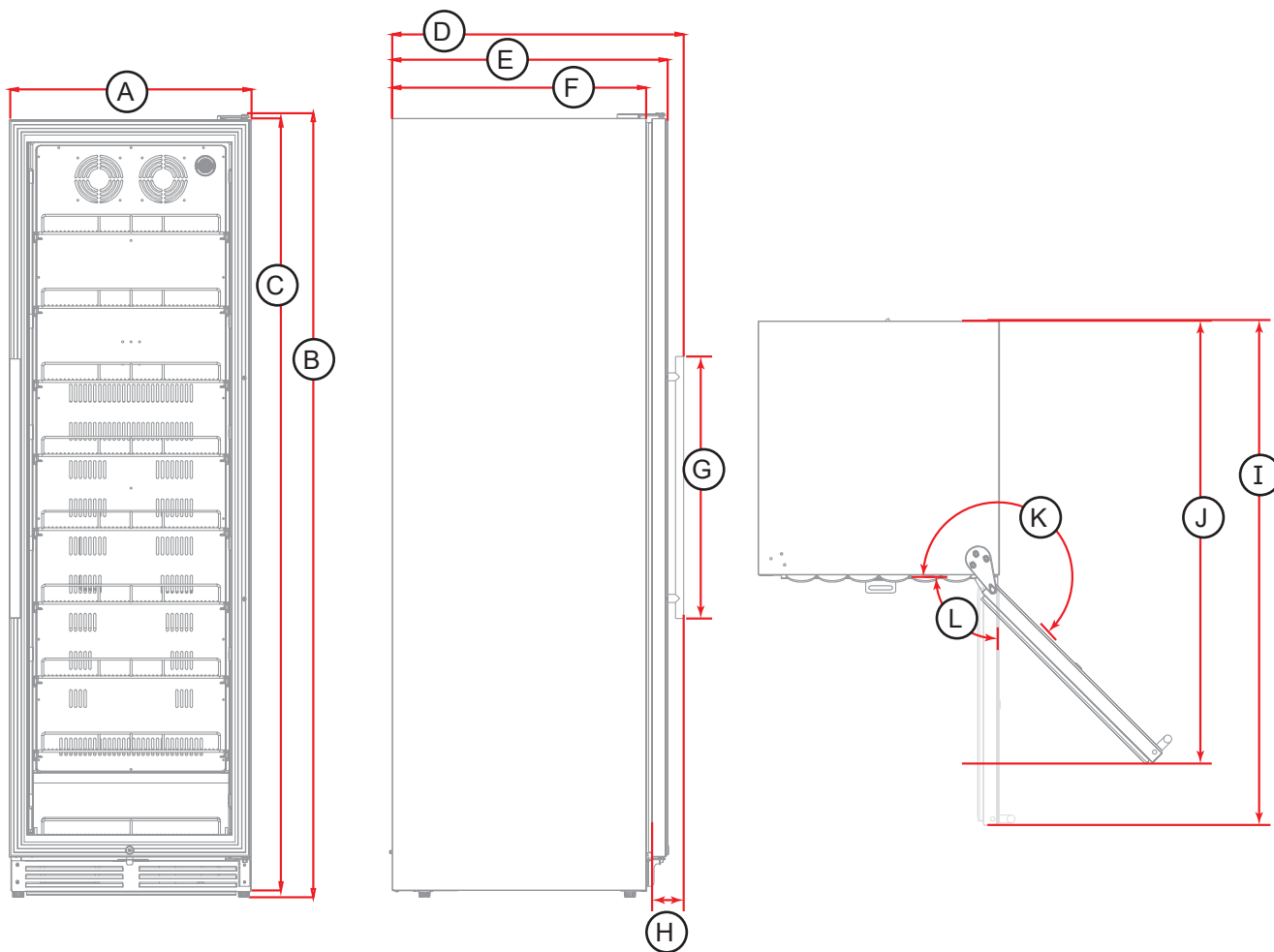

A	B	C	D	E	F
Anchura total	Altura total (Hing a pie- en el máximo)	Altura (De arriba abajo)	Profundidad De la espalda al mango	Profundidad (de atrás a la puerta)	Altura (Del marco trasero al frontal)
23 19/32"	76 5/8"	75 7/16"	28 15/32"	26 7/8"	24 13/16"
59.9cm	194.6cm	191.6cm	72.3cm	68.3cm	63cm

G	H	I	J	K	L
Altura del asa	Anchura del tirador (puerta con tirador)	Profundidad (Puerta abierta hasta la mitad)	Profundidad (puerta completamente abierta)	Apertura (puerta completamente abierta)	Apertura (Puerta abierta hasta la mitad)
25 19/32"	4 7/16"	49 11/32"	42 3/16"	135°	90°
65cm	11.3cm	125.3cm	109.7cm		

Dimensiones del producto (continuado)

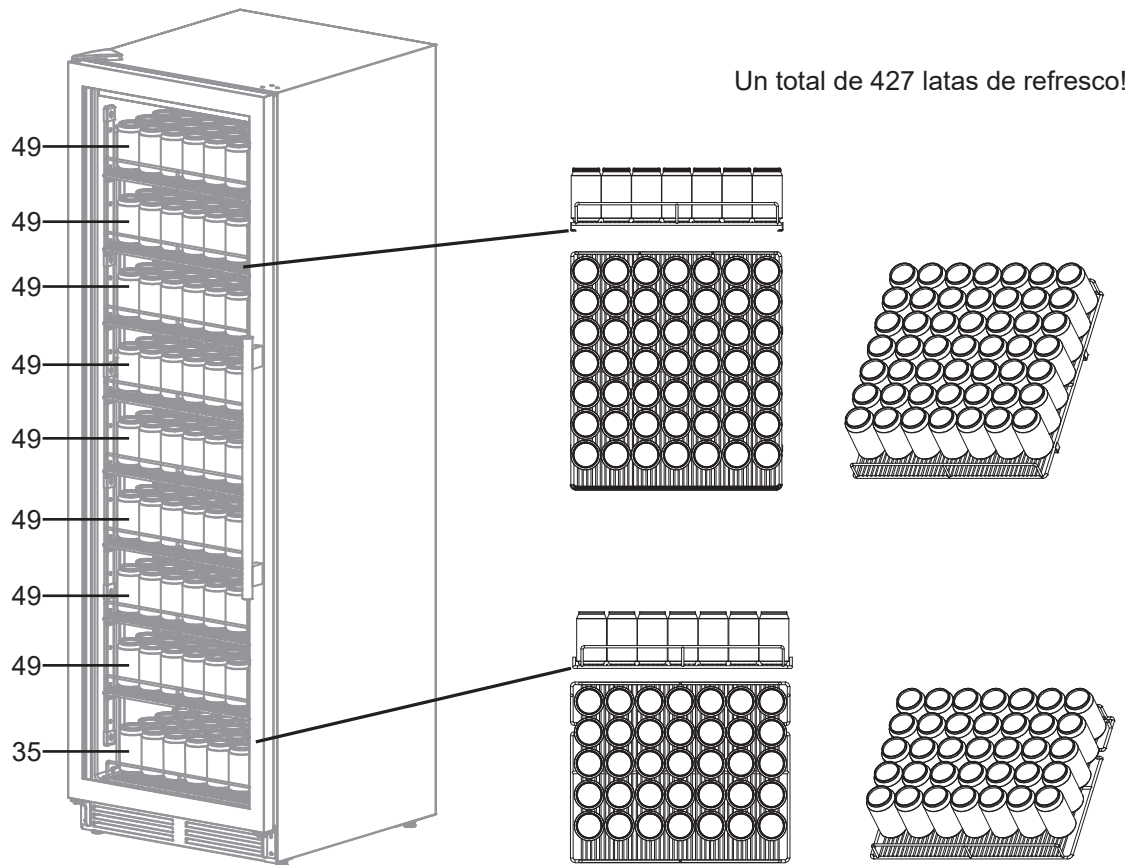

Recorte

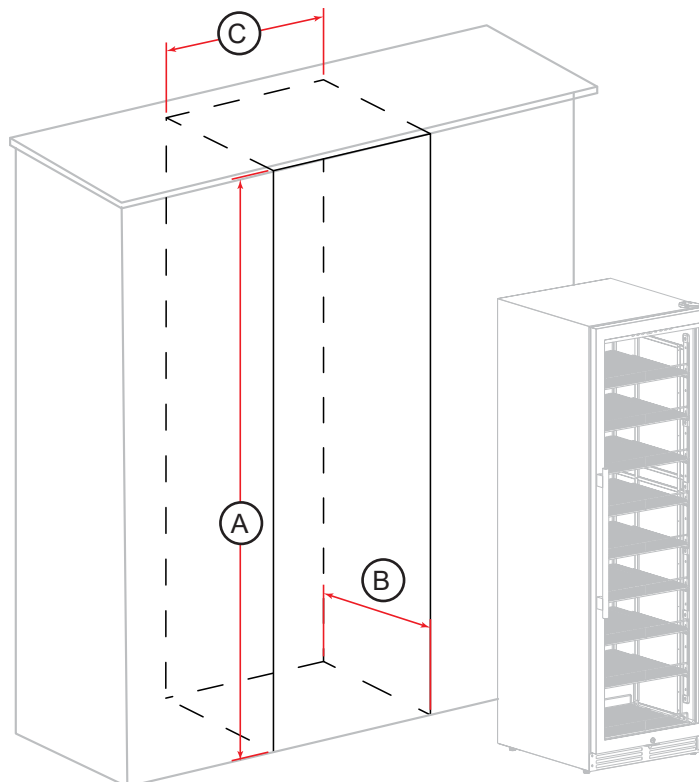

A	B	C
77 15/16"	26 31/32"	23 13/16"
198cm	68.5cm	60.5cm

Nombres de piezas y accesorios

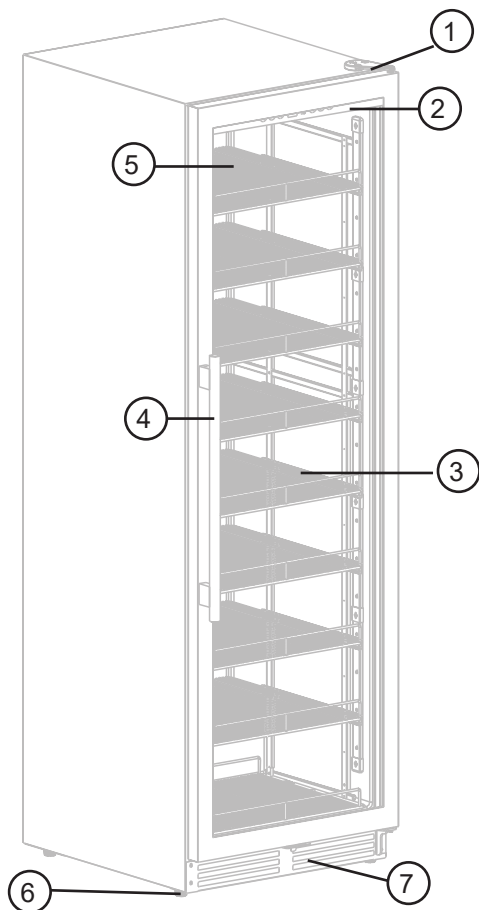

Números	Piezas
1	Top hing
2	Panel de control
3	Estante expositor
4	Mango
5	Puerta de cristal
6	Patas niveladoras
7	Parrilla inferior

Separtes aplicadas		
 <p>2x Soporte antivuelco con tornillería</p>	 <p>2x Perno de expansión</p>	 <p>1x Llave hexagonal</p>
 <p>1x Asa</p>	 <p>Logotipo</p>	 <p>2x Tornillos para el mango</p>
 <p>3x Tapa de plástico</p>		

Instalaciones

Antes de instalar su bodega, debe hacer lo siguiente:

- Desembale las capas exterior e interior del embalaje. Verifique la presencia de todos los componentes enumerados en el inventario de piezas, incluidos los estantes y el material didáctico. Si durante el transporte se desprendiera algún elemento, como fragmentos de baldas o estructuras de soporte, consulte el manual de instrucciones para obtener indicaciones precisas sobre su correcta instalación.
- Inspeccione la bodega para detectar cualquier signo de daño o deformación. Si el sótano no muestra signos de problemas durante la inspección, colóquelo en el lugar designado.
- Cuando traslade su bodega, no la incline más de 45 grados.
- Coloque el aparato alejado de la luz solar directa y de fuentes de calor (estufa, calefactor, radiador, etc.). La luz solar directa puede afectar al revestimiento acrílico y las fuentes de calor pueden aumentar el consumo eléctrico. Las temperaturas ambiente extremadamente frías también pueden provocar un funcionamiento incorrecto de la unidad. El rango óptimo de temperatura ambiente es de 64,4° F (18°C) - 78,8° F (26°C) Evite ubicar la unidad en áreas húmedas.
- La bodega está diseñada para un uso independiente. Asegúrate de que haya 5 cm de espacio de aire a ambos lados y 8 cm detrás. Coloque la unidad sobre un suelo plano y sólido que sea lo suficientemente fuerte como para soportarla cuando esté completamente cargada. Para nivelar el aparato, ajuste la pata de nivelación delantera situada en la parte inferior del aparato.
- Antes de conectar la unidad a la fuente de alimentación, déjela en posición vertical durante aproximadamente 8 horas. Esto reducirá la posibilidad de un mal funcionamiento del sistema de refrigeración debido a la manipulación durante el transporte.
- Limpie la superficie interior con agua tibia utilizando un paño suave.
- Enchufe la vinoteca a una toma de corriente exclusiva, correctamente instalada y con toma de tierra. En ningún caso corte o retire la tercera clavija (tierra) del cable de alimentación. Cualquier pregunta relativa a la alimentación y/o a la conexión eléctrica a tierra debe dirigirse a un electricista certificado o a un centro de servicio de productos autorizado. Después de enchufar el aparato a la toma de corriente, deje que se enfríe durante 3 ó 4 horas antes de colocar las botellas de vino en la bodega.

Instalación del soporte antivuelco

Para evitar el riesgo de lesiones personales graves o daños en el aparato debido a la inestabilidad de éste, debe fijarse al suelo con soportes antivuelco y tornillos (suministrados). Antes de la instalación, lea atentamente estas instrucciones.

1. Saque los soportes de fijación (2 uds.) y los pernos de expansión (2 uds.) del paquete de instrucciones.
2. Taladre agujeros en el suelo de acuerdo con las dimensiones que se muestran a continuación. Esto le permitirá fijar los soportes al suelo. Según el tamaño y la ubicación, los orificios en el suelo deben ser de Ø0,39" (10 mm).
3. (A) A continuación, inserte el perno de expansión en el orificio taladrado. Asegúrese de que está a ras de suelo.

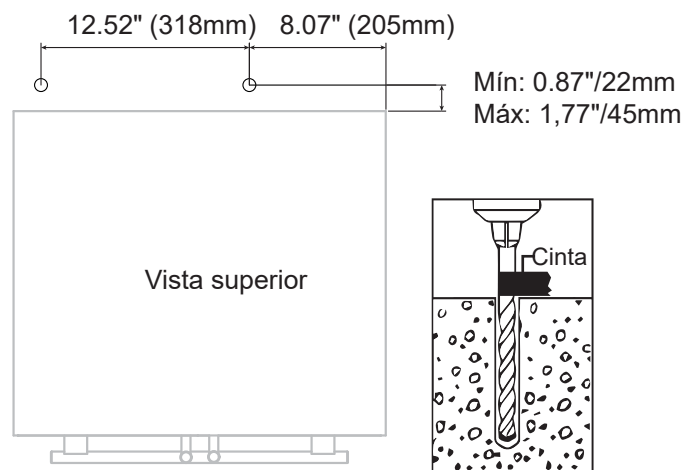

CONSEJO: Utilice cinta de pintor para juzgar la profundidad del agujero que está taladrando. Primero, corta un trozo de cinta de pintor de varios centímetros. A continuación, coloque la cinta en su broca a la profundidad de los pernos de expansión escudo para perforar. Una vez que llegue a la cinta, sabrá cuándo dejar de perforar. No taladres demasiado profundo.

Instalaciones (continuación)

(B) Desenrosque la tuerca, la arandela y el anillo de seguridad del tornillo.

4. A continuación, alinee el orificio del soporte con el tornillo y vuelva a colocar la arandela y el anillo de seguridad.

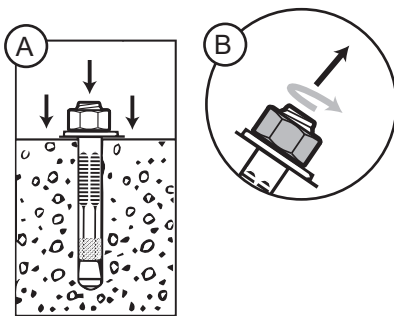

Por último, apriete la tuerca con una llave o vaso al máximo. Al apretar el escudo, se doblará hacia fuera, creando un anclaje que proporciona seguridad adicional a su unidad.

5. Vuelva a colocar el aparato en su sitio, asegurándose de que la parte inferior de la abertura se desliza por debajo

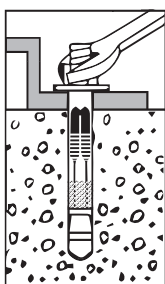

del soporte, como se muestra en el ejemplo siguiente.

Si la unidad no está estable, tire del aparato hacia atrás y repita el paso anterior hasta que la unidad esté estable.

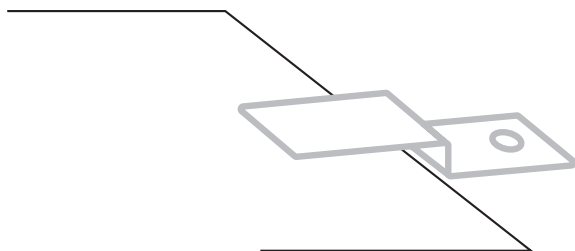

NOTA: SI LA UNIDAD SE REUBICA, EL SOPORTE DEBE RETIRARSE Y VOLVER A INSTALARSE EN SU NUEVA UBICACIÓN.

Instalación del asa

1. Coloque la manilla sobre los pasadores del panel de la puerta.
2. Fije el asa apretando el tornillo.

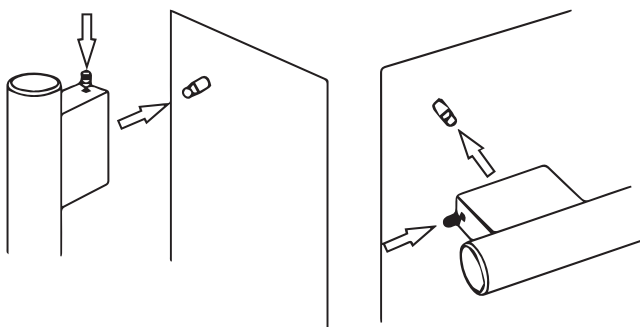

Instalaciones (continuación)

INVERSIÓN DE LA PUERTA

Este electrodoméstico viene con una puerta reversible, que le permite ajustar la dirección de apertura a la izquierda o a la derecha según sus preferencias. Siga los pasos que se indican a continuación para invertir la puerta. Si lo prefiere, cambie el batiente de la puerta antes de instalar el aparato.

⚠PRECAUCIÓN: Por su seguridad y para evitar daños, se recomienda encarecidamente que alguien le ayude durante el proceso de inversión de la puerta.

Antes de empezar, asegúrese de que la unidad está apagada y desconecte el enchufe de la toma de corriente.

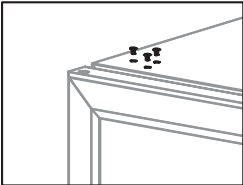
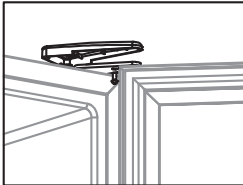
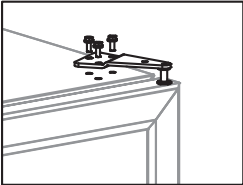
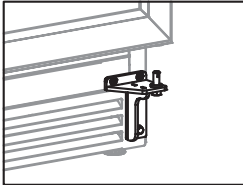
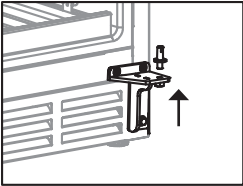
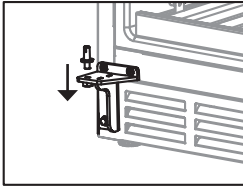
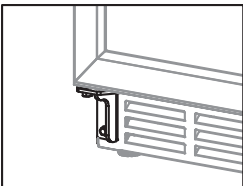
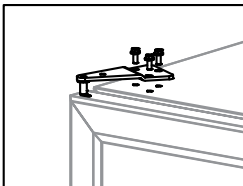
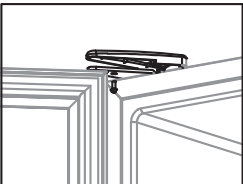
<p>Primer paso</p>  <p>Retire las tapas de plástico de la parte superior izquierda de la unidad. Guárdelas para tapan los agujeros del lado derecho después de invertir la puerta.</p>	<p>Paso 2</p>  <p>Abra la puerta, afloje el tornillo y retire la cubierta de la bisagra superior.</p>
<p>Paso 3</p>  <p>Sujete la puerta, afloje los tornillos y retire la bisagra superior. Asegúrese de sujetar firmemente la puerta mientras realiza este paso.</p>	<p>Paso 4</p>  <p>Levante la puerta, retírela de la bisagra inferior y colóquela sobre una superficie acolchada para evitar daños y arañazos.</p>
<p>Paso 5</p>  <p>Desatornille y retire el eje de la bisagra inferior derecha.</p>	<p>Paso 6</p>  <p>Instale el eje de la bisagra en la bisagra inferior izquierda.</p>
<p>Paso 7</p>  <p>Gire la puerta 180° y colóquela en la bisagra inferior del lado izquierdo, manteniéndola en posición cerrada.</p>	<p>Paso 8</p>  <p>Cambie la dirección de la bisagra superior y fíjela a la parte superior de la puerta. Evite apretar completamente los tornillos hasta que la parte superior de la puerta se alinee con la parte superior de la unidad</p>
<p>Paso 9</p>  <p>Fije la bisagra superior a la parte superior de la unidad. Ajuste la puerta para asegurarse de que está nivelada con la parte superior de la unidad. A continuación, apriete todos los tornillos. Coloque la tapa de la bisagra, abra la puerta y fije el tornillo.</p>	

Instrucciones de uso

La bodega debe colocarse en una zona donde la temperatura ambiente oscile entre 18 y 26 °C (64,4° F - 78,8° F). Si la temperatura ambiente está por encima o por debajo de este rango, el rendimiento de la unidad puede verse afectado. Por ejemplo, colocar su unidad en condiciones de frío o calor extremos puede hacer que la temperatura interior fluctúe.

USO DEL PANEL DE CONTROL

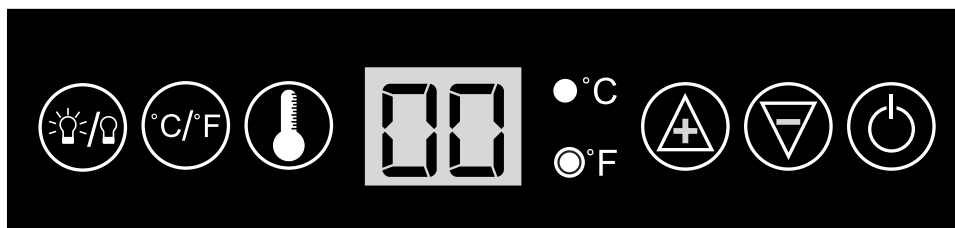

Símbolos	Descripción
	Botón de encendido. Una pulsación para encender el cellr. Manténgalo pulsado durante 3 segundos para apagar la bodega.
	Pulse para aumentar o disminuir la temperatura.
	Indicación de la temperatura.
	Alterna entre temperaturas en grados Celsius y Fahrenheit.
	Enciende o apaga la luz interior.
	Para iniciar el ajuste de temperatura de la zona, active el ajuste correspondiente

AJUSTE DE LA TEMPERATURA

Esta bodega admite un amplio rango de temperaturas adecuado para almacenar tanto vinos tintos como blancos, según sus preferencias. Los distintos tipos de vino requieren diferentes ajustes de temperatura. El vino tinto suele conservarse entre 10 °C (50 °F) y 18 °C (65 °F), mientras que los vinos blancos se mantienen entre 4 °C (40 °F) y 10 °C (50 °F). El vino blanco puede conservarse temporalmente a la temperatura del vino tinto (durante menos de tres meses) y enfriarse rápidamente antes de servirlo.

Ajuste de la temperatura:

Toque antes de pulsar para ajustar la temperatura. Cuando la pantalla parpadee, podrá empezar a ajustar la temperatura. Simplemente toque ARRIBA o ABAJO para ajustarla como desee. Cuando pulse estos botones por primera vez, la pantalla LED mostrará la temperatura original ajustada en fábrica. Cada pulsación posterior de los botones ajusta la temperatura un grado en la dirección deseada. Tenga en cuenta que las temperaturas deseadas pueden variar en función de si la luz interior está encendida o apagada y de la orientación de las botellas.

Zona: Hay 1 zonas en la bodega .

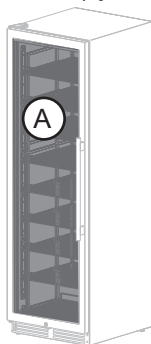

IMPORTANTE: Durante una interrupción del suministro eléctrico, todos los ajustes de temperatura anteriores se guardan automáticamente y cada compartimento vuelve a su ajuste de temperatura anterior. Si la unidad se desenchufa, pierde potencia o se apaga, espere de 3 a 5 minutos antes de reiniciarla. Reiniciar antes de este tiempo puede dificultar el arranque de la bodega. Al utilizar la bodega por primera vez o después de una parada prolongada, puede haber algunos grados de variación entre la temperatura seleccionada y la que aparece en la pantalla LED durante las primeras horas de funcionamiento. Al cabo de unas horas, la temperatura se estabilizará en el valor indicado.

Cuidado y mantenimiento

LIMPIEZA DE LA BODEGA:

Para una limpieza a fondo, siga estos pasos:

1. Apague, desenchufe y vacíe el aparato, retirando todos los estantes.
2. Limpie el interior con una mezcla de agua tibia y 2 cucharadas de bicarbonato por cada litro de agua. Lave los estantes con un detergente suave.
3. Lave los estantes con una solución de detergente suave.
4. Escurra el exceso de agua de la esponja cuando limpie los mandos o las piezas eléctricas.
5. Cuando limpie las zonas de control o las piezas eléctricas, asegúrese de escurrir el exceso de agua de la esponja o el paño.
6. Limpie el polvo de la rejilla frontal y de la parte trasera de la unidad dos veces al año, asegurándose de que está apagada.
7. Para una longevidad óptima, realice una limpieza anual a fondo tanto del interior como del exterior de la unidad.

TRASLADAR SU BODEGA:

1. Retire todas las botellas del interior de la unidad.
2. Fije con cinta adhesiva cualquier elemento suelto, como estantes, en el interior del aparato y cierre la puerta con cinta adhesiva.
3. Gire la pata ajustable hasta la base para evitar daños durante el transporte.
4. Asegúrese de que el aparato permanece seguro en posición vertical durante el transporte.
5. Proteja el exterior del aparato cubriéndolo con una manta o un elemento de protección similar.

CONFIGURACIÓN DE ESTANERÍAS :

Este enfriador de vino cuenta con un estante de exhibición para mostrar su colección de vinos. Los estantes deslizantes facilitan la visión y la recogida de las botellas, y pueden extraerse para acomodar botellas más grandes. Al extraer las baldas, abra completamente la puerta para no dañar la junta. Para acceder cómodamente, tire de las baldas hasta la mitad del compartimento del carril.

CÓMO RETIRAR UNA BALDA CORREDERA :

- Retire todas las botellas de la estantería.
- Tire de la balda hasta el tope.
- Ajuste la palanca a cada lado del estante, como se muestra a continuación (ARRIBA a la izquierda, ABAJO a la derecha) y, al mismo tiempo, sacar la estantería por completo. Puede que necesites un destornillador para ayudar a empujar hacia arriba o hacia abajo la palanca.

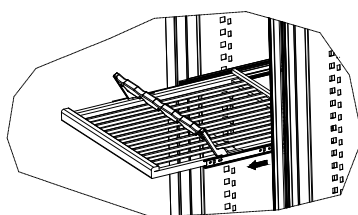
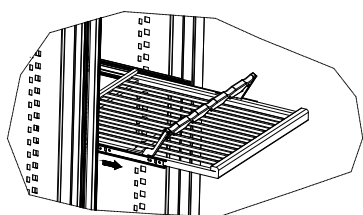
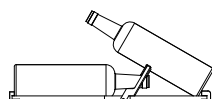

Solución de problemas

Hay muchos problemas comunes que puede experimentar con su bodega que se pueden resolver muy fácilmente, sin necesidad de una llamada de servicio. Si tiene algún problema, siga estos consejos para solucionarlo:

PROBLEMA	POSIBLES CAUSAS
El sótano no funciona	No está enchufado o el aparato está apagado Se ha disparado el disyuntor o se ha fundido un fusible
El sótano no está suficientemente frío	<ul style="list-style-type: none"> • Compruebe el ajuste del control de temperatura • El entorno externo puede requerir un ajuste más alto • La puerta se abre con demasiada frecuencia • La puerta no está completamente cerrada • La junta de la puerta no sella correctamente
El sótano se enciende y apaga con frecuencia	<ul style="list-style-type: none"> • La temperatura ambiente es más alta de lo normal. • La puerta se abre con demasiada frecuencia. • La puerta no está completamente cerrada. • El control de temperatura no está ajustado correctamente. • La junta de la puerta no sella correctamente.
La luz no funciona	<ul style="list-style-type: none"> • No está enchufado. • Se ha disparado el disyuntor o se ha fundido un fusible. • La bombilla se ha fundido. • El botón de la luz está en "OFF".
Vibraciones	Compruebe que la bodega se encuentra sobre una superficie nivelada.
La bodega parece hacer demasiado ruido	<ul style="list-style-type: none"> • El flujo del refrigerante puede producir un leve zumbido, lo cual es normal. • Al finalizar cada ciclo, es posible que oiga gorgoteos causados por el flujo del refrigerador en su bodega. • La contracción y dilatación de las paredes interiores pueden provocar ruidos de chasquidos y crujidos. • La bodega no está en una superficie nivelada.
La puerta no se cierra correctamente	<ul style="list-style-type: none"> • La bodega no está en una superficie nivelada. • La junta está sucia. • Los estantes están fuera de posición.
Formación de condensación en el interior del armario	<ul style="list-style-type: none"> • La condensación se produce cuando entra demasiado aire ambiente en el armario. Limpia las puertas y paredes y deja la puerta cerrada el mayor tiempo posible. • Compruebe que la junta de la puerta y el filtro de carbón están bien colocados.

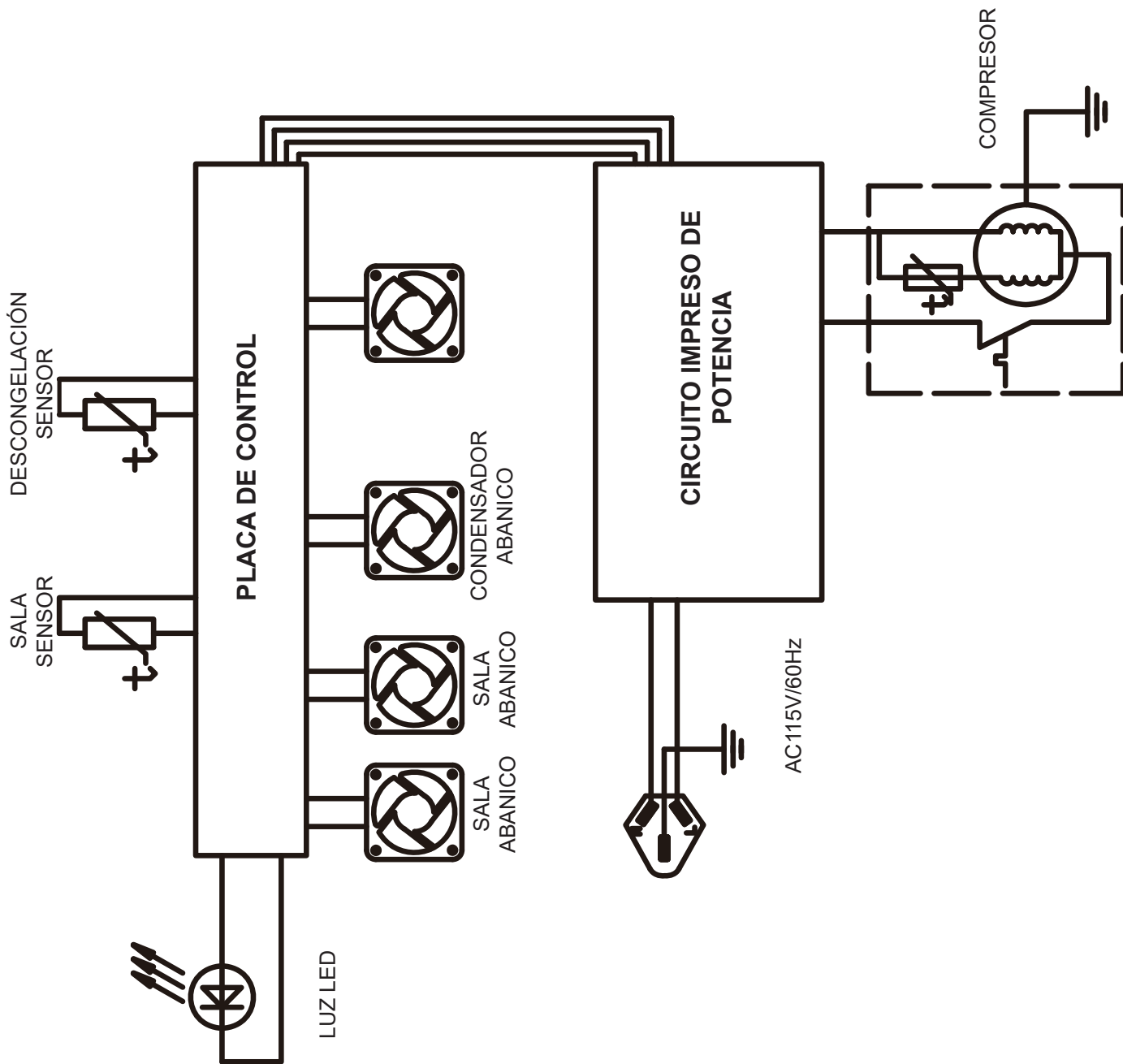

Garantía

Qué cubre esta garantía limitada:

La cobertura de la Garantía proporcionada por Forno Appliances en esta declaración se aplica exclusivamente al electrodoméstico Forno original ("Producto") vendido al consumidor ("Comprador") por un concesionario/distribuidor/minorista Forno autorizado, comprado e instalado en Estados Unidos o Canadá, y que siempre ha permanecido dentro del país de compra original (Estados Unidos o Canadá). La cobertura de la garantía se activa en la fecha de la compra original al por menor del Producto y tiene una duración de dos (2) años.

La cobertura de la garantía no es transferible. En caso de sustitución de piezas o de todo el producto, el Producto de sustitución (o las piezas) asumirá el resto de la Garantía original activada con el documento original de compra al por menor. Esta Garantía no se extenderá con respecto a dicha sustitución. Forno Appliances reparará o sustituirá cualquier componente o pieza que falle o resulte defectuoso debido a los materiales o a la mano de obra en un plazo de 2 años a partir de la fecha de la compra original al por menor y en condiciones de uso residencial ordinario y no comercial. La reparación o sustitución será gratuita, incluida la mano de obra a tarifas estándar y los gastos de envío. El Comprador es responsable de hacer que el Producto sea razonablemente accesible para el servicio. El servicio de reparación debe ser realizado por un Servicio Técnico Autorizado Forno durante el horario normal de trabajo.

Importante

Conserve el comprobante de compra original para establecer el período de garantía. La responsabilidad de Forno en cualquier reclamación de cualquier tipo, con respecto a los bienes y/o servicios prestados, no superará en ningún caso el valor de los bienes o servicios o parte de los mismos que haya dado lugar a la reclamación.

garantía cosmética de 30 días

El Comprador debe inspeccionar el producto en el momento de la entrega. Forno garantiza que el Producto está libre de defectos de fabricación en materiales y mano de obra durante un período de treinta (30) días a partir de la fecha de la compra original al por menor del Producto.

Esta cobertura incluye:

- Manchas de pintura
- Fichas
- Defectos macroscópicos de acabado

La garantía cosmética NO cubre:

- Problemas derivados de un transporte, manipulación y/o instalación incorrectos (por ejemplo: abolladuras, estructuras o componentes rotos, alabeados o deformados, componentes de cristal agrietados o dañados de cualquier otra forma);
- Ligeras variaciones de color en los componentes pintados/esmaltados;
- Diferencias causadas por iluminación natural o artificial, ubicación u otros factores análogos; > manchas/corrosión/descoloración causadas por sustancias externas y/o factores ambientales; > costes de mano de obra, exposición, suelo, existencias B, aparatos "tal cual" y unidades de demostración.

Cómo recibir el servicio

Para recibir los servicios de garantía, el Comprador debe ponerse en contacto con el departamento de Asistencia de Forno para determinar el problema y los procedimientos de servicio necesarios. Será necesario que un representante del servicio de atención al cliente resuelva el problema antes de seguir adelante con el servicio. Se solicitará el número de

modelo, el número de serie y la fecha de compra original al por menor.

Exclusiones de la garantía: Lo que no está cubierto.

- Uso del Producto en cualquier aplicación comercial no residencial.
- Utilización del Producto para fines distintos de los previstos.
- Servicios de reparación prestados por cualquier persona que no sea una agencia de Servicio Autorizado Forno.
- Daños o servicios de reparación para corregir servicios prestados por terceros no autorizados o el uso de piezas no autorizadas.
- Instalación no conforme con los códigos locales/estatales/ de ciudad/condado contra incendios, códigos eléctricos, códigos de gas, códigos de fontanería, códigos de construcción, leyes o reglamentos.
- Defectos o daños debidos a un almacenamiento inadecuado del Producto.
- Defectos, daños o piezas faltantes en productos vendidos fuera del embalaje original de fábrica o procedentes de expositores. > Llamadas de servicio o reparaciones para corregir una instalación incorrecta del Producto y/o accesorios relacionados.
- Sustitución de piezas/llamadas al servicio técnico para conectar, convertir o reparar de otro modo el cableado eléctrico y/o la tubería de gas con el fin de utilizar correctamente el producto.
- Sustitución de piezas/llamadas de servicio para proporcionar instrucciones e información sobre el uso del Producto.
- Sustitución de piezas o llamadas al servicio técnico para corregir problemas derivados de un uso del producto distinto del normal y habitual para uso residencial.
- Sustitución de piezas/llamadas al servicio técnico debido al desgaste de componentes como juntas, pomos, soportes de cacerolas, estantes, cestas para cubiertos, botones, pantallas táctiles, encimeras de vitrocerámica rayadas o rotas.
- Sustitución de piezas/reclamaciones de servicio por falta de mantenimiento o mantenimiento inadecuado, incluidos, entre otros: acumulación de residuos, manchas, arañazos, decoloración, corrosión.
- Defectos y daños derivados de accidentes, alteraciones, uso indebido, abuso o instalación incorrecta.
- Defectos y daños derivados del transporte, la logística y la manipulación del producto. La inspección del producto debe realizarse en el momento de la entrega. Tras la recepción e inspección, se debe notificar al concesionario vendedor/ empresa de transporte cualquier problema derivado de la manipulación, el transporte y la logística.
- Defectos y daños derivados de fuerzas externas ajenas al control de Forno Appliances, incluidos, entre otros, viento, lluvia, arena, incendios, inundaciones, corrimientos de tierra, temperaturas bajo cero, humedad excesiva o exposición prolongada a la humedad, subidas de tensión, Rayos, fallos estructurales alrededor del aparato y otras causas de fuerza mayor.
- Productos cuyo número de serie ha sido alterado/dañado/manipulado. En ningún caso se considerará a Forno responsable de los daños causados a la propiedad circundante, incluidos muebles, armarios, suelos, paneles y otras estructuras que rodeen al Producto. Forno no se hace responsable del Producto si éste se encuentra en una zona remota o en una zona en la que no se disponga razonablemente de técnicos formados y certificados. El Comprador deberá correr con los gastos de transporte y entrega del Producto al Centro de Servicio Autorizado más cercano o con los gastos adicionales de desplazamiento de un técnico formado y certificado

Garantía (continuación)

NO EXISTEN GARANTÍAS EXPRESAS DISTINTAS DE LAS ENUMERADAS Y DESCRITAS ANTERIORMENTE, NI GARANTÍAS EXPRESAS O IMPLÍCITAS, INCLUIDAS, ENTRE OTRAS, LAS GARANTÍAS IMPLÍCITAS DE COMERCIABILIDAD O IDONEIDAD PARA UN FIN DETERMINADO QUE SE APLICARÁN DESPUÉS DE LOS PERÍODOS DE GARANTÍA EXPRESA INDICADOS ANTERIORMENTE, Y NINGUNA OTRA GARANTÍA EXPRESA O GARANTÍA OFRECIDA POR CUALQUIER PERSONA, EMPRESA O CORPORACIÓN CON RESPECTO A ESTE PRODUCTO SERÁ VINCULANTE PARA FORNO. FORNO NO SERÁ RESPONSABLE DE LA PÉRDIDA DE INGRESOS O BENEFICIOS, DE LA IMPOSIBILIDAD DE REALIZAR AHORROS U OTROS BENEFICIOS, DEL TIEMPO DE AUSENCIA DEL TRABAJO, DE LAS COMIDAS, DE LA PÉRDIDA DE ALIMENTOS O BEBIDAS, DE LOS GASTOS DE VIAJE U HOTEL, DE LOS GASTOS DE ALQUILER O COMPRA DE ELECTRODOMÉSTICOS, DE LOS GASTOS DE REMODELACIÓN/ CONSTRUCCIÓN QUE EXCEDAN DE LOS DAÑOS DIRECTOS CAUSADOS INNEGABLEMENTE DE FORMA EXCLUSIVA POR FORNO O DE CUALQUIER OTRO DAÑO ESPECIAL, INCIDENTAL O CONSECUENTE CAUSADO POR EL USO, MAL USO O IMPOSIBILIDAD DE USO DE ESTE PRODUCTO, INDEPENDIENTEMENTE DE LA TEORÍA LEGAL EN LA QUE SE BASE LA RECLAMACIÓN, E INCLUSO SI FORNO HA SIDO ADVERTIDO DE LA POSIBILIDAD DE DICHOS DAÑOS. NI LA RECUPERACIÓN DE NINGÚN TIPO CONTRA FORNO PODRÁ SER SUPERIOR AL PRECIO DE COMPRA DEL PRODUCTO VENDIDO POR FORNO Y CAUSANTE DEL DAÑO ALEGADO. SIN PERJUICIO DE LO ANTERIOR, EL COMPRADOR ASUME TODO RIESGO Y RESPONSABILIDAD POR PÉRDIDAS, DAÑOS O LESIONES AL COMPRADOR Y A LA PROPIEDAD DEL COMPRADOR Y A OTROS Y A SU PROPIEDAD QUE SURJAN DEL USO, MAL USO O INCAPACIDAD DE USO DE ESTE PRODUCTO VENDIDO POR FORNO QUE NO SEA RESULTADO DIRECTO DE NEGLIGENCIA POR PARTE DE FORNO ESTA GARANTÍA LIMITADA NO SE EXTENDERÁ A NADIE MÁS QUE AL COMPRADOR ORIGINAL DE ESTE PRODUCTO, NO ES TRANSFERIBLE Y ESTABLECE SU RECURSO EXCLUSIVO.



Eliminación correcta de este producto:
Esta marca indica que este aparato no debe desecharse con otros residuos domésticos. Para evitar posibles daños al medio ambiente o a la salud humana derivados de la eliminación incontrolada de residuos, recíclelos de forma responsable para promover la reutilización sostenible de los recursos materiales.



FOR
FAST SUPPORT
EMAIL AT INFO@FORNO.CA 

Customer Support: Call 1-866-231-8893 or email: info@forno.ca