



TL apps®

ILUMINAMOS Y DIGITALIZAMOS TUS ESPACIOS

Catálogo

2022



[www.tlapps.mx](http://www.tlapps.mx)

DOMÓTICA    INMÓTICA    IOT    PERFILES LINEALES    RETAIL    REFLECTORES  
TIRAS FLEXIBLES DE LED    CONTROLADORES    DRIVERS    EWINDOW  
MANGUERAS DE LED    DECORATIVO    LUMINARIOS SUMERGIBLES



TODOS NUESTROS PRODUCTOS EN



facebook

@tlapps



Instagram

@tlappsmx



YouTube

Tlapps Tecnolite Aplicaciones



TikTok

@tlapps



# CONTENIDOS

# CONTENIDOS

6

PROYECTOS

12

DÓMOTICA/INMÓTICA/IOT



31

AUTOMATIZACIÓN  
BÁSICA

126

INSTALACIÓN  
PERFILES

127

MANGUERAS  
DE LED

142

CONEXIÓN DE  
MANGUERAS

39

TIRAS FLEXIBLES  
DE LED

82

DIAGRAMAS DE  
CONEXIÓN

146

REFLECTORES  
DE LED

149

LUMINARIOS  
SUMERGIBLES

92

CONTROLADORES

96

DRIVERS

100

PERFILES LINEALES

163

ESPECIALES  
PARA  
PROYECTOS

166

DECORATIVO

171

RETAIL



# DESARROLLO DE PROYECTOS ILUMINACIÓN, DOMÓTICA E INMÓTICA

Asesoría en la selección, cuantificación y aplicación del producto más adecuado para tu proyecto. Recomendación de productos según espacios y requerimientos de Iluminación:

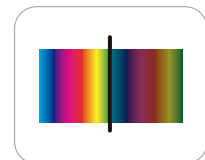

## IRC

El Índice de Reproducción Cromática es la capacidad de la fuente de luz para reproducir fielmente el color, comparándola con un patrón de referencia.



## FLUJO LUMINOSO

El flujo luminoso se expresa en Lumens (L) y nos da una idea de la cantidad de luz que emite una fuente de luz, por ejemplo una bombilla, en todas las direcciones del espacio.

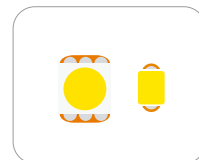

## TIPO DE LED

Existen diferentes tipos de led para distintos usos, esto es importante para resolver necesidades y gustos de lo más variados.

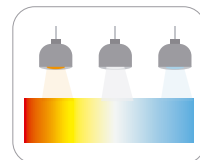

## TEMPERATURA DE COLOR

Se expresa en grados Kelvin (K) y se define comparando su color dentro del espectro luminoso con el de la luz que emitiría un cuerpo negro calentado a una temperatura determinada.



## EFICIENCIA ENERGÉTICA

Además de necesitar menos energía para realizar el mismo trabajo, también debe abastecerse, si no por completo, con la mayor cantidad posible de energías renovables.

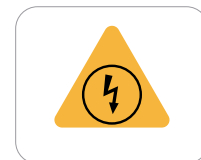

## VOLTAJE

La tensión eléctrica o diferencia de potencial se expresa en voltios (V) y es una magnitud física que cuantifica la diferencia de potencial eléctrico entre dos puntos.

## AUTOMATIZACIÓN, CONTROL DE ILUMINACIÓN Y AHORRO DE ENERGÍA

Asesoría para la selección de producto para lograr un ahorro real en el consumo eléctrico, con la integración de la iluminación más adecuada y su control para todo tipo de iluminación residencial, comercial e industrial utilizando tecnología de punta.

Contamos con una amplia gama de productos diseñados para un remplazo retrofit directo para reducir el consumo eléctrico y la automatización de áreas, utilizando las instalaciones eléctricas existentes, evitando cableado adicional y adecuaciones en construcciones existentes.

## DISEÑO A LA MEDIDA DE ILUMINACIÓN



DISEÑO

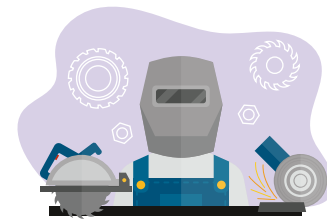

CORTE Y ADAPTACIÓN



ENVÍO

# DESARROLLO DE PROYECTOS DE DIGITALIZACIÓN



# PROCESO PARA PROYECTOS DE ILUMINACIÓN



# ASESORÍA EN LA INSTALACIÓN DE PRODUCTOS TLAPPS

GARANTÍA DE FUNCIONAMIENTO



ILUMINACIÓN



DOMÓTICA

# DESARROLLO DE PROYECTOS

# DIGITALIZACIÓN DE ESPACIOS



# DOMÓTICA INMÓTICA IOT



## ¿QUÉ ES DOMÓTICA E INMÓTICA?

La domótica y la inmótica son el conjunto de tecnologías aplicadas al control y la automatización inteligente de los espacios, que permite una gestión eficiente del uso de la energía, que aporta seguridad y confort, además de comunicación entre el usuario y el sistema.

La diferencia entre la domótica y la inmótica radica en las dimensiones del espacio. La domótica es aplicada en espacios de vivienda y la inmótica en edificios de mayor tamaño como lo son hoteles, hospitales, escuelas, entre otras.



Detecta cuando los espacios están ocupados o desocupados y enciende, regula o apaga los equipos eléctricos de manera automática, ahorrando entre un 20% a 40% de energía.

### TU PROYECTO Sin Smart Control



vs



### Con Smart Control

Tu espacio vulnerable a intrusos



vs



Tu hogar siempre estará protegido

Gastos excesivos en tu factura de energía



vs



Ahorra energía y dinero cuidando el medio ambiente

Esfuerzos innecesarios y molestos en tus labores diarias



vs



Disfruta de la comodidad y tranquilidad que una casa inteligente proporciona





*Controla y monitorea en cualquier momento y con facilidad*



## CÓMO LO HACEMOS OFERTA DE VALOR

### HARDWARE

Dispositivos inteligentes para el control y automatización de espacios, de fácil instalación y configuración (plug & play).

### SOFTWARE

Plataforma amigable y de fácil manejo, visualización de datos en tiempo real, control a distancia, creación de escenas y más.

### SERVICIO

Nuestro departamento de soporte, dispone de un equipo técnico altamente capacitado para atender los diferentes servicios en instalación, mantenimiento, reparación y asistencia técnica presencial o remota que requieran nuestros usuarios.



#### SEGURO



Mantén tu casa, hotel o negocio seguro, monitorea lo que pasa dentro de el cuando estas fuera, recibe notificaciones y ten la confianza y tranquilidad de poder actuar oportunamente frente a cualquier situación que ocurra al interior de tu negocio.



#### CLIMATIZACIÓN



Controlar y programar ON/OFF y temperatura de los aires acondicionados (aire central, mini split, fan coil).



#### AHORRO DE ENERGÍA



Controla y programa el encendido/apagado de las luces, aires acondicionados y cualquier electrodoméstico conectado a la corriente, esto reducirá el consumo de energía.



#### CONFORT



Crea escenas para encender, regular y apagar tus dispositivos (cortinas, cerraduras, sistemas de riego, etc.).



#### CONTROL



Controla y programa todos los dispositivos de tu espacio desde la aplicación móvil.

## CÓMO FUNCIONA



## ¿POR QUÉ USAMOS ESTA TECNOLOGÍA?

- ✓ Protocolo de comunicación líder en la industria domótica, con más de 75 millones de dispositivos vendidos. Standard IUT G.9959, frecuencia de comunicación aprobada para Latinoamérica.
- ✓ Plug & Play, fácil instalación, configuración y operación.
- ✓ Comunicación inalámbrica, Sub – 1GHz, seguridad AES 128 bit encryption, baja latencia de comunicación y ultra bajo consumo de energía.
- ✓ Emisiones de baja frecuencia sin impacto en la salud, 1:4000 menos que las emisiones de un celular.
- ✓ Red mesh, los dispositivos energizados son repetidores de señal, las ondas radio pueden fácilmente pasar a través de paredes, pisos, muebles, proveyendo una conectividad 100%.
- ✓ Expansible, el sistema puede ir creciendo dependiendo las necesidades y presupuesto de cada usuario.
- ✓ Los componentes del sistema incluyen más de 1700 diferentes tipos de dispositivos interoperables, con los cuales se pueden crear escenas, eventos y programar temporizadores, para personalizar las funcionalidades de seguridad, confort o ahorro energético de una vivienda.
- ✓ Los precios de los sistemas Z-Wave son más económicos que los de soluciones equivalentes, puesto a que la tecnología es abierta y cuenta con más de 300 fabricantes.





La plataforma Smart Control Pro es una herramienta de Software por medio de la cual el cliente podrá encontrar datos relevantes sobre el uso y el comportamiento general de los diferentes dispositivos que hacen parte de sus proyectos. Estos son algunos de los informes y gráficas disponibles en Horus Pro:

- Ocupación de espacios
- Consumos de energía por habitación y proyecto
- Consumos de energía por dispositivo
- Reporte de energía general por proyecto
- Reporte de temperatura
- Reporte de eficiencia energética por habitación

La plataforma genera diferentes informes que le permiten al usuario conocer los comportamientos de las habitaciones y de los dispositivos que se encuentran dentro de ellas. Entre estos informes tenemos:

- Informe de ocupación y consumo energético
- Informe de temperatura
- Informe de eficiencia energética
- Informe de energía



## BIG DATA & ANALYTICS



# SMART CONTROL



## EL CEREBRO DEL SISTEMA

# HSC-G150-US

## CONTROLADOR

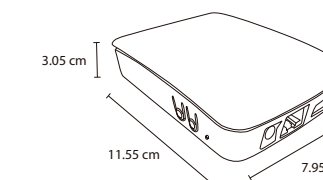

908.42 MHz

- ✓ Solo necesitas una conexión a internet y conexión eléctrica.
- ✓ Gestiona fácilmente hasta 220 dispositivos de manera fácil e intuitiva.
- ✓ Compatible con más de 2,200 productos inteligentes.
- ✓ Controla tu espacio desde cualquier lugar del mundo por medio de tu smartphone, tablet o computadora.
- ✓ Permite crear escenas personalizadas y enviar notificaciones a tu dispositivo móvil.

## INTERRUPTORES TÁCTILES INTELIGENTES



### HSC-S511-US

Interruptor Táctil  
Inteligente Sencillo

110-220 V ~ | 60 Hz | 3.5 A

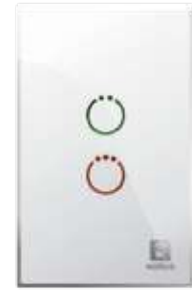

### HSC-S512-US

Interruptor Táctil  
Inteligente Doble

110-220 V ~ | 60 Hz | 3.5 A x 2



### HSC-S513-US

Interruptor Táctil  
Inteligente Triple

110-220 V ~ | 60 Hz | 3.5 A x 3



### HSC-P511-US

Interruptor Táctil  
Inteligente Dimmer

120 V ~ | 60 Hz | 2.5 A



Color: Blanco  
Dimensiones: 80x40x120 mm

Dispositivos de lujo con diseño elegante y acabado en vidrio de seguridad.

Poseen indicadores de estado en LED luminosos que reportan el encendido y apagado de cada Interruptor.

Ahorra hasta un 25% de energía al programar el ON/OFF de tus luces por hora y fecha.



## TOMA CORRIENTE

### ZW32

120 V ~ | 60 Hz | Resistiva 15 A

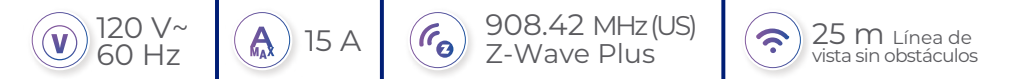

Color: Blanco  
Dimensiones: 120x75x40 mm  
Capacidad:

Incandescente: 1000 W

Balastro: 1200 VA

Resistiva: 1800 W

Motor: ½ HP

Dispositivo inteligente para control ON/OFF de cargas inductivas, capacitivas y resistivas. Permite la gestión energética de aparatos electrónicos conectados a este como televisores, cafeteras, lámparas, etc.

## MÓDULOS

El **módulo de control de cargas** y el **módulo de contacto seco** son un dispositivo Z-Wave que puede ser instalado en interruptores convencionales empotrados en pared o en los centros de carga de controles eléctricos.

Actúa como repetidor Z-Wave y puede ser incluido y operado en cualquier red Z-Wave con otros dispositivos certificados de otras marcas.



**HSC-S222-US**

Módulo de control de cargas

- Ⓥ 85 - 260V~ | 50/60 Hz
- Ⓐ L1\* 10A | L2\*5A (resistivo)
- 📶 908.42 MHz (US) Z-Wave
- 📶 20 m Línea de vista sin obstáculos

Dimensiones: 44x38x17 mm



**HSC-S220-US**

Módulo de contacto seco

- Ⓥ 85 - 260V~ | 50/60 Hz
- Ⓐ 10A (resistivo)
- 📶 908.42 MHz (US) Z-Wave
- 📶 20 m Línea de vista sin obstáculos

Dimensiones: 44x38x17 mm



Centro de Carga con  
Control Digital Integrado

## SENSORES



**ZP-3102US-5**

Sensor de movimiento inalámbrico

- Ⓥ BATERÍA CR123A 3V<sup>™</sup>
- Ⓐ 25uA en reposo
- 📶 908.42 MHz (US) Z-Wave Plus
- 📶 30 m Línea de vista sin obstáculos

Dimensiones: 84x62x50 mm  
Temperatura: Min. -10°C Máx.40°C  
Rango de apertura PIR: 120°

Detecta movimiento en su zona de acción y les reporta una señal a los dispositivos asociados, de esta manera se activan luces, aires acondicionados, tomacorrientes, etc. De acuerdo a la configuración del sistema, enciende, o apaga los equipos eléctricos de forma automática.



**ZD-2102US-5**

Sensor de puerta/ventana inalámbrico

- Ⓥ BATERÍA CR123A 3V<sup>™</sup>
- Ⓜ 0.8 W (en uso)
- 📶 908.42 MHz (US) Z-Wave Plus
- 📶 30 m Línea de vista sin obstáculos

Dimensiones: 80.4x6.02x50 mm

Sensor inalámbrico de contacto magnético a baterías, de tamaño pequeño para uso en interiores y aplicaciones de seguridad. Sirve para determinar si una puerta o ventana se encuentra abierta o cerrada, apagando o encendiendo aire acondicionado y luces en la habitación



**ZS6101**

Sensor de humo inalámbrico

- Ⓥ BATERÍA CR123A 3V<sup>™</sup>
- 📶 908.42 MHz (US) Z-Wave Plus
- 📶 30 m Línea de vista sin obstáculos

Dimensiones: 120 diámetrox5.3 mm  
Nivel de alarma: 85 Db / 3 m

Está diseñado para detectar presencia de humo en habitaciones, oficinas, cocinas, restaurantes, etc. En caso de incendio el sistema enviará una notificación a tu Smartphone, tablet o PC indicando el peligro. Crea una escena para que el sistema envíe una señal a la electroválvula de control de gas para cerrarla y de aviso por medio de una sirena.

## TERMOSTATOS



### HSC6-HP-US

Termostato inteligente  
aire acondicionado central

- 24 V~
- <1A (carga resistente)
- 908.42 MHz (US) Z-Wave Plus
- 30 m Línea de vista sin obstáculos

Dimensiones: 136x94x26 mm

Etapas: 2 frío / 3 calor

El termostato Horus posee una interfaz amigable e intuitiva y está diseñado para usarlo con sistemas donde se desea el monitoreo y/o el control remoto de la temperatura. Controla tu sistema de climatización en habitaciones, pasillos, oficinas, etc. Según el estado de la habitación el dispositivo apaga, regula o enciende la temperatura.



¿Frío o calor?  
Contrólalo desde  
cualquier lugar



### ZXT-600-US

Termostato para minisplit

- 2 Baterías AA 1.5 V<sup>max</sup>
- 908.42 MHz (US) Z-Wave Plus
- 30 m Línea de vista sin obstáculos

Dimensiones: 128x78x22 mm

Control ON/OFF y temperatura de aire acondicionado Minisplit. Hasta 23 comandos configurables que pueden ser programados para que se ejecuten automáticamente. Controla tu sistema de climatización en habitaciones, pasillos, oficinas, etc. Según el estado, de la habitación el dispositivo apaga, regula o enciende la temperatura.



### HSC8-FC4

Termostato fan coil

- 85 V~ 260 V~ | 60 Hz
- <3A
- 908.42 MHz (US) Z-Wave Plus
- 25 m Línea de vista sin obstáculos

Dimensiones: 86x86x42 mm

El termostato se aplica principalmente a un sistema fan coil de 4 tubos. Puede leer la hora local y controla la velocidad del ventilador en función de la diferencia de temperatura. Controla tu sistema de climatización en habitaciones, pasillos, oficinas, etc. Según el estado de la habitación el dispositivo apaga, regula o enciende la temperatura.



Aumenta  
la seguridad



Cuida lo que amas  
donde quiera que estés

## SIRENA

### ZW080-A17

Sirena

- 120 V~ | 60 Hz | Batería de litio 430 mAh
- 1.7 W
- 908.42 MHz (US) Z-Wave Plus
- 100 m Línea de vista sin obstáculos
- 3 LED de alerta

Dimensiones: 85x57x65 mm

Color: Blanco

Diseñada para ser parte de su sistema de seguridad. Ofrece 5 tonos de alerta diferentes y tres LEDs para una alerta visual. Emite una alarma sonora de 106 dB y batería de respaldo ante fallas de energía. Fácil de instalar, simplemente conéctela a un tomacorriente.



## CÁMARA HD

### VISTACAM700-SL-100

Cámara HD

- 12V<sup>max</sup> (incluye convertidor de corriente)
- 0.08 W

Lente: 84x6.02x50 mm

Apertura: F: 1.8

Compresión de Video: H.264 | M-JPEG

Compresión de Audio: LCPM-G.711-G.726

Dimensiones: 120x71x79 mm

Ideal para vigilar cualquier espacio donde desees mantener el control. También puede oír lo que está ocurriendo, con el micrófono incorporado. Incluso, puedes ver en la oscuridad con la iluminación infrarroja integrada, hasta aproximadamente 5 metros de distancia.





PRODUCTO NUEVO

## FLUSH-DIMMER-Q-0-10V

### Dimmer de 0-10V volts Z-WAVE

MICRO INTERRUPTOR PARA ATENUACIÓN DE 0-10 V

ESPECIFICACIONES	
ALIMENTACIÓN	12-24 VDC
MAX. SINKING CONTROL VOLTAGE	-20 / +20 VDC
MAX. SOURCING CONTROL VOLTAGE	0 - 11 VDC
MAX. SINKING CURRENT	2mA
MAX. SOURCING CURRENT	7mA
DISTANCIA MÁX. AL CONTROLADOR	30 m. Línea de visión sin obstáculos
CONSUMO ELÉCTRICO	0.5 W
DIMENSIONES	41.8 x 36.8 x 15.4 mm



## HSC-P220

### MICRO DIMMER Z-WAVE

MICRO INTERRUPTOR PARA ATENUACIÓN DE FASE

El interruptor remoto dimeable es un dispositivo Z-wave que puede ser instalado en interruptores convencionales empotrados en pared. Actúa como repetidor Z-Wave, y puede ser incluido y operado en cualquier red Z-wave con otros dispositivos certificados de otras marcas.

ESPECIFICACIONES	
VOLTAJE	85-260 V~
FACTOR DE POTENCIA	1*2A
FRECUENCIA	50/60 Hz
PROTECCIÓN	IP20
DIMENSIONES	45x40x20 mm
MATERIAL	Plástico



PRODUCTO NUEVO



## HSC-C221

### MÓDULO CONTROLADOR DE CORTINA

El Módulo de Cortinas HSC-C221 es un dispositivo que cuenta con la tecnología Z-Wave Plus. Con su diseño compacto y rendimiento estable, utilizado específicamente para controlar motores de 4 hilos. Se puede controlar desde el Gateway o desde interruptores externos, además admite calibración automática y manual. Funciona como repetidor en la red Z-Wave y puede ser incluido y operado en cualquier red Z-Wave.

ESPECIFICACIONES	
VOLTAJE	110-250 V~
POTENCIA	5W
FACTOR DE POTENCIA	1.5A
FRECUENCIA	50/60Hz
PROTECCIÓN	IP20
DIMENSIONES	45x40x20 mm
MATERIAL	Plástico

## HSC-C521

### PANEL PARA CONTROL DE CORTINAS

ESPECIFICACIONES	
VOLTAJE	110-250 V~
CORRIENTE EN LA SALIDA (A/mA)	1* Máx. 1.7A
CONSUMO	Menos de 0.3w
FRECUENCIA	50/60Hz
PROTECCIÓN	IP50
DIMENSIONES	8x4x12 cm



PRODUCTO NUEVO



VISTA POSTERIOR



PRODUCTO NUEVO



Somos una marca que crea espacios, redefine el ambiente y convierte tu sueño de diseño en una realidad, entendemos la importancia de brindar soluciones confiables a todos nuestros clientes, ofreciendo productos de la mejor calidad; esto sólo se logra gracias a la creación de alianzas y sinergias con empresas de reconocimiento a nivel internacional; Somfy cuenta con más de 50 años de experiencia en el mercado mundial, ofreciendo así a todos los clientes una muy amplia gama de soluciones, incluyendo motores, controles y las tecnologías asociadas, con los mejores procesos de control de calidad en el mundo. Con los programas de capacitación y soporte técnico Somfy aseguramos total satisfacción a todos los usuarios.

## MOTORIZACIÓN

QUE DA VIDA A CUALQUIER PROYECTO

Un amplio conocimiento de las aplicaciones permite a Somfy ofrecer soluciones que se adapten por completo a las necesidades de cualquier tipo de proyecto.

### CONFORT

Contamos con una gama de motores silenciosos de última tecnología, extremadamente discretos para brindar confort a los usuarios.

### UNA INSTALACIÓN LIMPIA Y CONFIABLE

Los sistemas son fáciles de instalar, sin cables entre las unidades de control y los motores. No hay necesidad de perforar sus paredes, por lo que su decoración y fachada se preservan intactas.

### UNA INVERSIÓN CONFIABLE

Al escoger la Radiotecnología Somfy es posible controlar todos los sistemas de protección solar en una casa, de manera remota (persianas, cortinas, roller shutters y más).

## SOLUCIONES

PARA CASAS INTELIGENTES

Desde el diseño del motor hasta el funcionamiento en el producto portador, el usuario final es nuestro principal enfoque. La gestión de la luz natural y la eficiencia energética son temas clave en los proyectos comerciales y residenciales. Así como la simplicidad, el confort y la calidad acústica, son las fuerzas impulsoras detrás del desarrollo de cada uno de nuestros productos. Por estas razones, Somfy ofrece una gama incomparable de motores y sistemas de control para la automatización del hogar y bienestar de sus ocupantes.

## VENTAJAS

DE MOTORIZAR CON SOMFY

- Un alto rendimiento energético que reduce la necesidad de aire acondicionado y calefacción.
- Seguridad activa en el hogar, contar con sistemas que permiten ver quién toca a la puerta, hasta gestionar la iluminación y ventanas a distancia, ayuda a las personas a vivir más tranquilas y seguras.
- Confort térmico constante, manteniendo en todo momento la temperatura en un nivel agradable.
- Confort visual en todo momento.
- Un retorno de inversión, como resultado del ahorro energético y la reducción de los costos de mantenimiento.

## TECNOLOGÍA

Y COMPATIBILIDAD

Las tecnologías inalámbricas de Somfy facilitan la gestión del hogar, proporcionando mayor confort y seguridad. Los productos motorizados se comunican entre sí de manera inalámbrica. Nuestros sistemas permiten añadir equipos a medida que sea necesario o lo permita el presupuesto, sin que se vea afectada la instalación original. Ahora es el momento de cambiar a un hogar conectado, preservando el aspecto inicial del sistema.

## AUTOMATIZAR

¡NADA MÁS FÁCIL!

Una persiana motorizada es muy rápida de instalar, tal como una manual, sin afectar la decoración. El motor funciona con baterías o corriente eléctrica, oculto en un tubo o cabezal. O bien un sistema de riel motorizado para que las cortinas tradicionales se mezclen con la decoración.





## CONTROL DE ACCESO DIGITAL



La tecnología te permitirá mantener el control sobre tus cerraduras. Permitiéndote cerrar o abrir tus cerraduras sin importar si estas en tu casa.



**YRD226**

Dimensiones: 150x65 mm

- Indicador de batería baja y vandalismo.
- Cierre automático.
- Certificación ANSI Grado 2.
- Códigos únicos para hasta 25 usuarios.
- Pestillo con centro de acero anti segueta.
- Para puertas de madera o metal.



**YRD256**

Dimensiones: 91.4x60.6 mm

- Cerrojo de semiembutir.
- Registra hasta 25 usuarios con código pin.
- Registra hasta 250 usuarios con código pin con módulos de red Z-wave plus.
- Para puertas de 35 a 50 mm de espesor.
- Puerto auxiliar para pila de 9V.
- Menú asistido por voz.
- Funciona con 4 pilas alcalinas AA.



**YRL226**

Dimensiones: 142x163 mm

- Teclado de botón acrílico o pantalla táctil, ambos con números retroiluminados que no se desgastan.
- Con llave y sin llave.
- Active la pantalla presionando el logotipo de Yale.
- Para usar en todas las puertas.
- Administre códigos de entrada únicos.
- Guía de voz para la programación.
- Desbloqueo automático.

¿Olvidaste las llaves?



# AUTOMATIZACIÓN BÁSICA



Aquí podrás consultar más detalles de cada producto de automatización básica.



## FOTOCELDAS



**FI-770/LED**

Fotocelda interna para LED y CFL

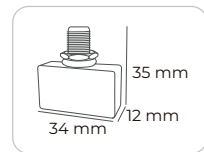

**FE-720-S**

Fotocelda externa IP44

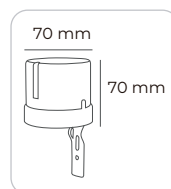

PRODUCTO	VOLTAJE	AMPERAJE	LUZ AMBIENTE PARA OPERAR
FI-770/LED	127 V~   60 Hz	1.5 A	<20 lux enciende la lámpara >20 lux apaga la lámpara
FE-720-S	127 V~   60 Hz	25 A Max.	5-50 Lux ajustable



## SENSORES DE MOVIMIENTO

*Diseño mejorado*



**SM-360-IS-N**

Sensor de movimiento 360° infrarrojo con un sensor para sobreponer en techo



**SM-360-TS-N**

Sensor de movimiento 360° infrarrojo con triple sensor para sobreponer en techo



**SM-MO-360-S**

Sensor de movimiento 360° de microondas para sobreponer en techo LED indicador en detección integrado. Ideal para lugares con temperaturas extremas.



**SM-360-MINI**

Sensor de movimiento miniatura Bajo voltaje 12 V



**TSM-007/LED-S**

Arbotante con sensor de movimiento PIR



**SM-16F-S**

Sensor de movimiento 180° infrarrojo multiposición



**SM-22-N**

Sensor de movimiento 160° infrarrojo switch para pared

PRODUCTO	VOLTAJE	ÁNGULO DE DETECCIÓN	DISTANCIA DE DETECCIÓN	VELOCIDAD DE DETECCIÓN
SM-360-IS-N	110-240 V	360°	8 m. máximo	0.6-1.5 m/s
SM-360-TS-N	110-130 V	360°	12 m. de diámetro	0.6-1.5 m/s
SM-MO-360-S	110-130 V	360°	1-8 m. de radio ajustable	0.6-1.5 m/s
SM-22-N	110-130 V	160°	9 m. máximo	0.6-1.5 m/s
TSM-007/LED-S	110-130 V	180°	5 a 12 m. ajustable	0.6-1.5 m/s
SM-16F-S	110-130 V	180°	12 m. máximo	0.6-1.5 m/s
SM-360-MINI	12V=	360°	1 a 3 m.	0.2 m/s

**LUMINARIAS DE EMERGENCIA**

Mejor rendimiento por batería de litio

**LE-LED/90/SMD**

Multivoltaje 110-240V~

400-450 lúmenes

5 hrs. de duración al 80% de batería  
(3 baterías de litio 1350 mAh) IP20

PRODUCTO	FUENTE DE LUZ	TEMPERATURA DE COLOR	POTENCIA	DIMENSIONES
LE-LED/90/SMD	127 V~	5000K ±300K	7.2 W	44x7x4.2 cm

**DETECTOR DE HUMO FOTOELÉCTRICO****DH-98A-S**

Detector de humo fotoeléctrico

Batería: 9 V

Volumen de alarma: Mayor a 85 dB

PRODUCTO	ALIMENTACIÓN	ALIMENTACIÓN C/D	TEMPERATURA DE OPERACIÓN
DH-98A-S	110-130 V	Batería 9 V	-10°C a 40°C

**LUMINARIAS DE EMERGENCIA**

\*Detalle de producto

**T8-LED120/002/EM**

Tubo T8 LED 120 cm con función de emergencia reemplazo directo con driver integrado.

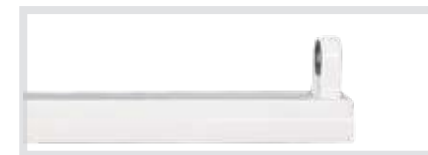

\*Detalle de producto

**BP-T8-120**

Base Portalámpara para tubo T8 120 cm.



\*Detalle de producto

**T8-LED60/002/EM**

Tubo T8 LED 60 cm con función de emergencia reemplazo directo con driver integrado.

**BP-T8-60**

Base Portalámpara para tubo T8 60 cm

PRODUCTO	VOLTAJE	DIMENSIONES	GARANTÍA
BP-T8-120	127 V~	1220x33x14 mm	Por defecto de fábrica
BP-T8-60	127 V~	620x33x14 mm	Por defecto de fábrica

PRODUCTO	TEMPERATURA DE COLOR	ALIMENTACIÓN	POTENCIA	FLUJO LUMINOSO	DURACIÓN EN FUNCIÓN DE EMERGENCIA	IP
T8-LED120/002/EM	6500K ±300K	2.5 A	18 W	1800 lm	1.5 horas	IP20
T8-LED60/002/EM	6500K ±300K	1.5 A	9 W	900 lm	2 horas	IP20

## DIMMER

## DIMLED-127V-200W

DIMMER electrónico con regulador de potencia.

ATENUADOR DE PARED.

Las lamparas y luminarios con los que son compatibles este dimmer son: LED atenuables, incandescentes y halógenos.

## ESPECIFICACIONES

VOLTAJE	120 V~ / 60 HZ
CARGA MÁX.	200 W / 600W LED INCANDESCENTE
CARGA MIN.	3 W / 15 W LED INCANDESCENTE
TEMPERATURA DE TRABAJO	-20°C a 40°C
DIMENSIONES	105x44x50 mm

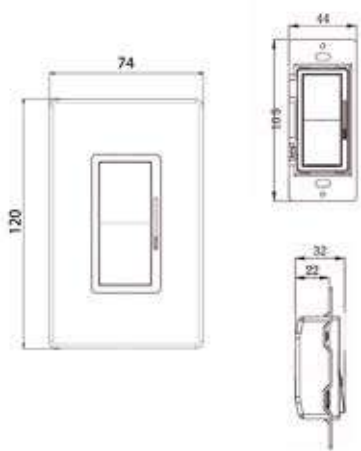

## DIMMER

## DIMLED-0-10V

Dimmer de 0 a 10 Volts

## ESPECIFICACIONES

USO	Interior
MONTAJE	Empotrado
ALIMENTACIÓN	120-227 V AC
CARGA	600 W
DIMENSIONES	12x3.82x12 cm
ÍNDICE DE PROTECCIÓN	IP20
HUMEDAS MÁX. DE AMBIENTE	10% a 90% de humedad
DIMEO %	5-100%
CALIBRE MÁX. DE CABLE	16 AWG
TEMP. DE OPERACIÓN	-10°C a 40°C

PRODUCTO NUEVO



Dimled para atenuación de luminarios de 0-10v





## SR-2006

Dimmer de bajo voltaje para tiras de LED.

### ESPECIFICACIONES

VOLTAJE DE ENTRADA	12 -36 V
VOLTAJE DE SALIDA	96 - 288 W
CORRIENTE DE SALIDA MÁX.	8 A
DIMENSIONES	95x37x20 mm
ATENUACIÓN	0 - 10 V

El código *DIMLED-0-10v* úsalo en combinación con el código *SR-2006* para atenuar tiras de LED de bajo voltaje



\*Ver diagrama de conexión, página 89

# TIRAS FLEXIBLES DE LED



Aquí podrás consultar más detalles de cada producto de tiras flexibles de LED.

TABLA COMPARATIVA DE TIRAS FLEXIBLES DE LED

TIRA FLEXIBLE DE LED	ARCHIVOS .ies. DISPONIBLES	TEMPERATURA DE COLOR CONTROLADA	BASE DE LED DE COBRE	PCB DE COBRE DE DOBLE CAPA	PCB DE 10 mm	PCB DE 8 mm	PVC de alta calidad	Página donde se encuentra
TLED-168-2110	■	■	■	■	<b>PCB DE 4 mm</b>		■	Pág. 42
TLED-280-2110	■	■	■	■	<b>PCB DE 10 y 8 mm</b>		■	Pág. 46
TLED-240-2110-IP66	■	■	■	■	■		■	Pág. 44
TLED-COB-10W	■	■	■	■	■		■	Pág. 48
TLED-COB-10W-DUAL	■	■	■	■		■	■	Pág. 50
TLED-COB-10W-RGB	■	■	■	■		■	■	Pág. 52
MLED-60-4.8W-5	■		■	■		■	■	Pág. 54
MLED-60-IP68-12V	■		■	■	■		■	Pág. 56
TLED-2835-IP66-SS	■		■	■			■	Pág. 58
MLED-60-14.4W-5050	■		■	■	■		■	Pág. 60
MLED-60-IP68-5050	■		■	■	■		■	Pág. 62
MLED-120-28.8W-5	■		■	■	■		■	Pág. 64
REGLED-15W-TLED	■	■	■	■	<b>PCB DE 22 mm</b>		■	Pág. 66
TLED-30-5050/RGB	■		■	■	■		■	Pág. 70
TLED-30-IP68-12V/RGB	■		■	■	■		■	Pág. 72
TCH-LED-5050/RGB	■		■	■	■		■	Pág. 74
TLED-60-IP67-RGBW	■		■	■	<b>PCB DE 12 mm</b>		■	Pág. 76
MLED-60-IP45-5050-127V-CD	■		■	■	■		■	Pág. 78
MLED-60-IP45-127V-CD	■		■	■	■		■	Pág. 78

GUÍA PARA LA IDENTIFICACIÓN DE Tiras flexibles de LED

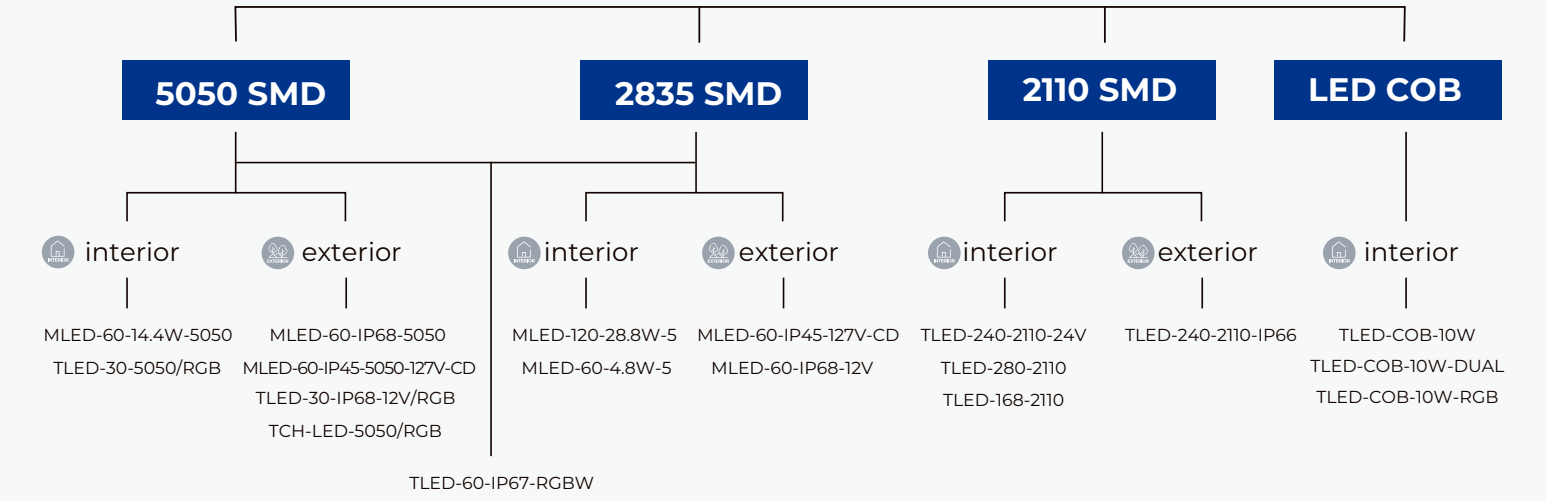

Dimensiones del LED

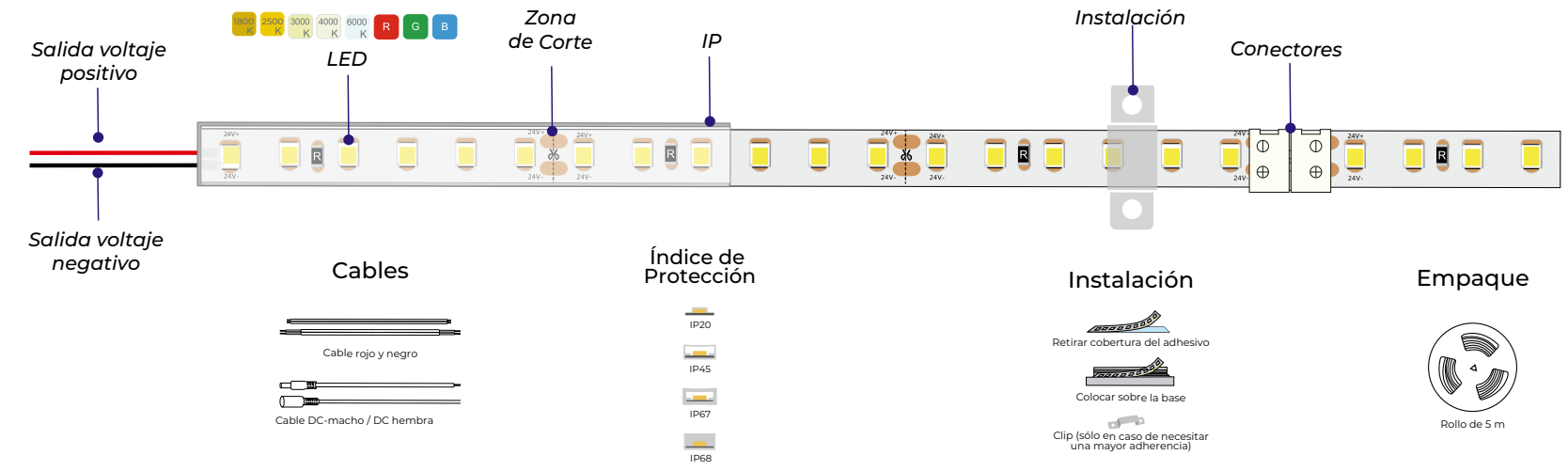

# TLED-168-2110



## TIRA FLEXIBLE DE LED 2110 SMD DE 4 MM

- Uso: Interior
- Longitud: 5 metros
- Fuente de luz: LED 2110 SMD
- LED por metro: 168 LEDS
- Ángulo de iluminación: 120°
- Potencia máxima: 10 W/m | 50 W/5m
- Corte: Cada 4 cm
- Tiempo de vida: 35,000 horas
- Índice de protección: IP20
- Atenuable: Sí
- Alimentación: 24V
- Conector: Cables sin conector
- Temperaturas disponibles:

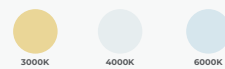

PRODUCTO	TEMPERATURA DE COLOR	LÚMENES TOTALES	EFICACIA LUMINOSA
TLED-168-2110/3000K	3000 K	4350 lm	87 lm/W
TLED-168-2110/4000K	4000 K	4800 lm	96 lm/W
TLED-168-2110/6000K	6000 K	4800 lm	96 lm/W

\*Para más información acerca de controladores compatibles, ir a la página 93, 94 y 95.

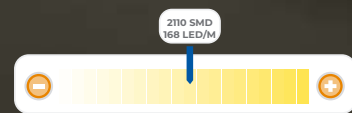
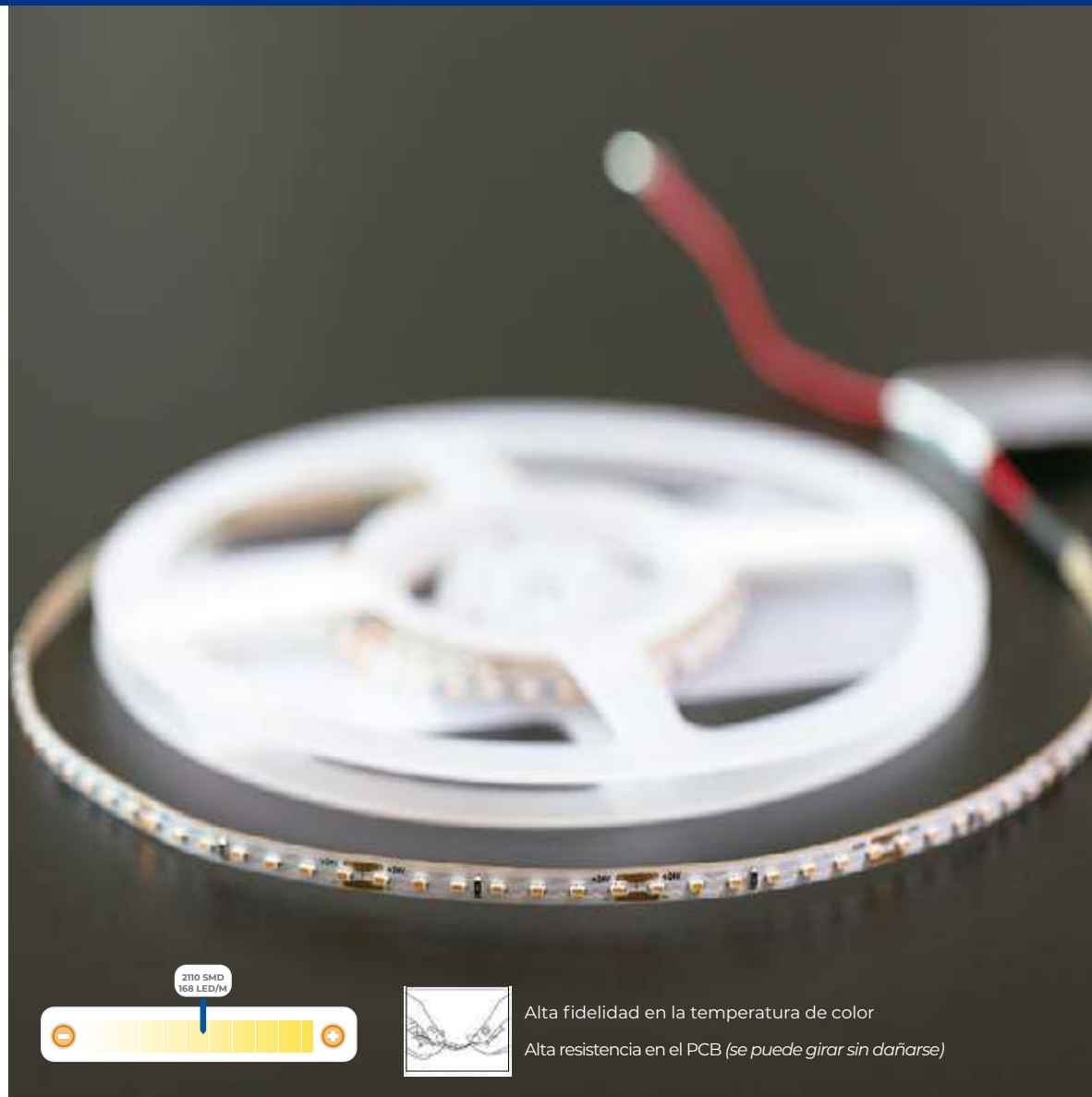

Alta fidelidad en la temperatura de color  
Alta resistencia en el PCB (se puede girar sin dañarse)



ESPECIAL PARA PERFIL MINIATURA

Ideal para perfil:

PLMX-250-0907-PC  
Página 118

PLMX-250-0607-PC  
Página 119

# TLED-240-2110-IP66



## TIRA FLEXIBLE DE LED 2110 SMD

- Uso: Exterior
- Longitud: 5 metros
- Fuente de luz: LED 2110 SMD
- LED por metro: 240 LEDS
- Ángulo de iluminación: 120°
- Potencia máxima: 19.2 W/m | 96 W/5m
- Corte: Cada 2.5 mm
- Tiempo de vida: 35,000 horas
- Índice de protección: IP66
- Atenuable: Sí
- Alimentación: 24V
- Conector: Cable sin conector
- Temperaturas disponibles:



PRODUCTO	TEMPERATURA DE COLOR	LÚMENES/M	EFICACIA LUMINOSA
TLED-240-2110-IP66/1800K	1800 K	1075 lm	56 lm/W
TLED-240-2110-IP66/3000K	3000 K	1382 lm	72 lm/W
TLED-240-2110-IP66/6000K	6000 K	1498 lm	76 lm/W

\*Para más información acerca de controladores compatibles, ir a la página 93, 94 y 95.

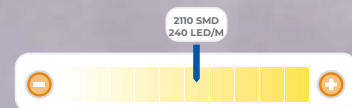

Alta fidelidad en la temperatura de color  
Alta resistencia en el PCB (se puede girar sin dañarse)

ESPACIOS  
IDEALES  
\*sugerencia de aplicación



### TLED-2110-IP66-1

Conector para tira 2110 IP66  
Terminado: Plástico  
Dimensiones: 25\* 7.5\* 16 mm



# TLED-280-2110



## TIRA FLEXIBLE DE LED 2110 SMD

- Uso: Interior
- Longitud: 5 metros
- Fuente de luz: LED 2110 SMD
- LED por metro: 280 LEDs
- Ángulo de iluminación: 120°
- Potencia máxima: 19 W/m | 95 W/5m
- Corte: Cada 2.5 cm
- Tiempo de vida: 35,000 horas
- Índice de protección: IP20
- Atenuable: Sí
- Alimentación: 24V
- Conector: Cable sin conector
- Temperaturas disponibles:

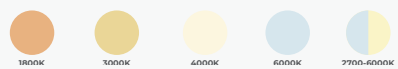

PRODUCTO	TEMPERATURA DE COLOR	LÚMENES TOTALES	EFICACIA LUMINOSA
TLED-280-2110/1800K	1800 K	7775 lm	81 lm/W
TLED-280-2110/3000K	3000 K	7970 lm	83 lm/W
TLED-280-2110/4000K	4000 K	8830 lm	92 lm/W
TLED-280-2110/6000K	6000 K	8830 lm	92 lm/W
TLED-280-2110/DUAL	2700-6000K	8640 lm	90 lm/W

\*Para más información acerca de controladores compatibles, ir a la página 93, 94 y 95.

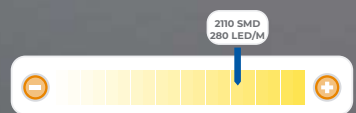

Alta fidelidad en la temperatura de color  
Alta resistencia en el PCB (se puede girar sin dañarse)

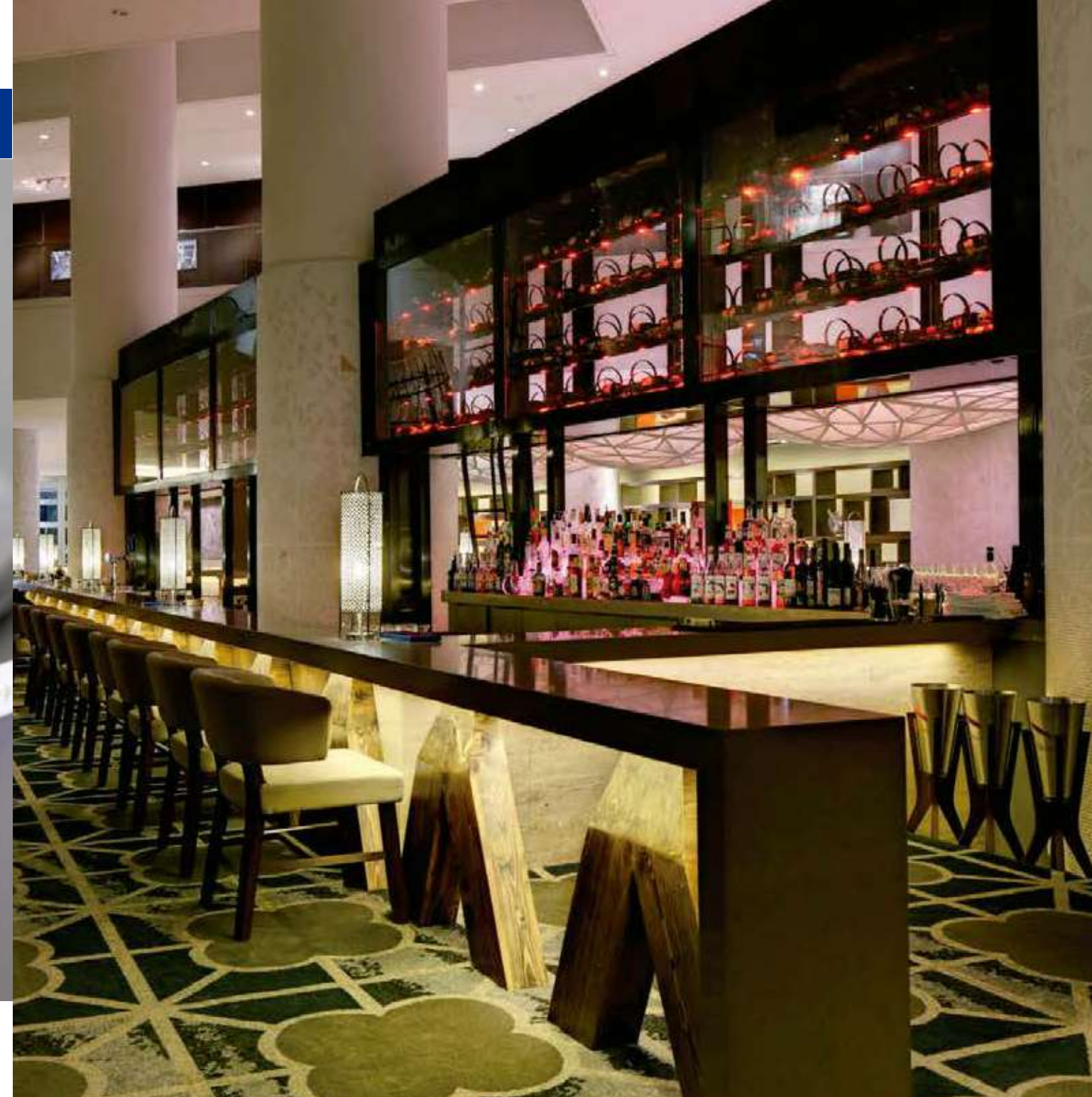

### TLED-2110-IP66-1

Conector para tira 2110 IP66  
Terminado: Plástico  
Dimensiones: 25\* 7.5\* 16 mm

# TLED-COB-10W



## TIRA LED COB BAJO VOLTAJE

PRODUCTO NUEVO

- Uso: Interior
- Longitud: 5 metros
- Fuente de luz: LED COB
- LED por metro: 480 LEDS x metro
- Ángulo de iluminación: 180°
- Potencia máxima: 6 W/m | 30 W/5m
- Corte: Cada 5 cm
- Tiempo de vida: 45,000 horas
- Índice de protección: IP20
- Atenuable: Sí
- Alimentación: 24V
- Conector: Cable sin conector
- Temperaturas disponibles:



PRODUCTO	TEMPERATURA DE COLOR	LÚMENES TOTALES	EFICACIA LUMINOSA
TLED-COB-10W/BC	Blanco Cálido <span style="background-color: #fff9c4;">3000K 300K</span>	1000 lm	166.4 lm/W
TLED-COB-10W/BN	Blanco Neutro <span style="background-color: #fff9c4;">4000K 300K</span>	1000 lm	166.4 lm/W
TLED-COB-10W/LD	Luz de Día <span style="background-color: #fff9c4;">6500K 300K</span>	1000 lm	166.4 lm/W

\*Para más información acerca de controladores compatibles, ir a la página 93, 94 y 95.

Podrás consultar el diagrama de conexión de esta tira LED en la página: 85

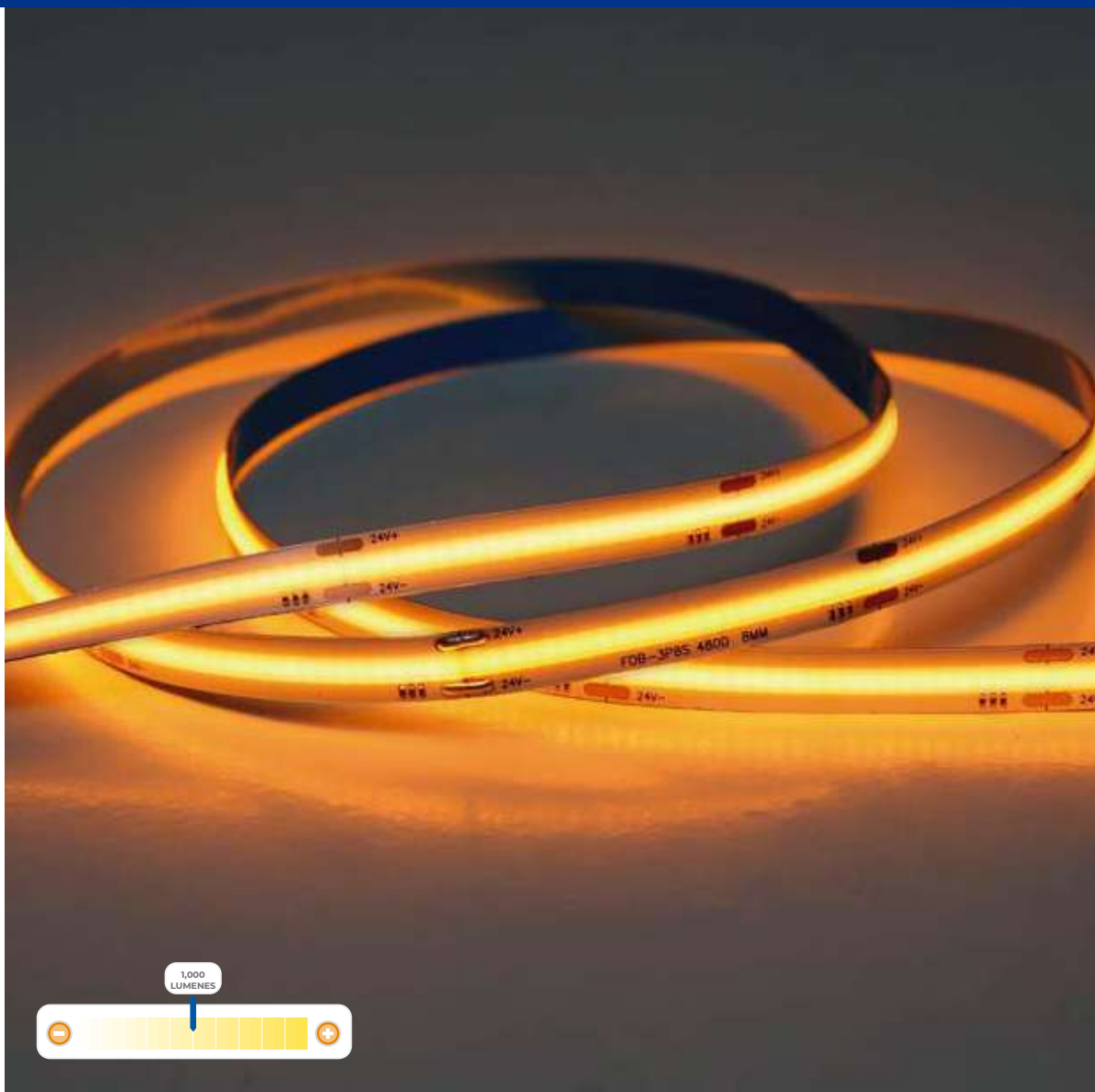

ESPACIOS IDEALES  
\*Sugerencia de aplicación

Ideal para:

PERFIL ORIZZONTE  
Página 105



# TLED-COB-10W-DUAL



## TIRA LED COB BAJO VOLTAJE

PRODUCTO NUEVO

- Uso: Interior
- Longitud: 5 metros
- Fuente de luz: LED COB
- LED por metro: 840 LEDS x metro
- Ángulo de iluminación: 180°
- Potencia máxima: 10 W/m | 50 W/5m
- Corte: Cada 5 cm
- Tiempo de vida: 45,000 horas
- Índice de protección: IP20
- Atenuable: Sí
- Alimentación: 24V
- Conector: Cable sin conector
- Temperaturas disponibles:

TEMPERATURA  
2700-6000K

PRODUCTO	TEMPERATURA DE COLOR	LÚMENES TOTALES	EFICACIA LUMINOSA
TLED-COB-10W/DUAL	2700-6000K	5000 lm	100 lm/W

\*Para más información acerca de controladores compatibles, ir a la página 93, 94 y 95.

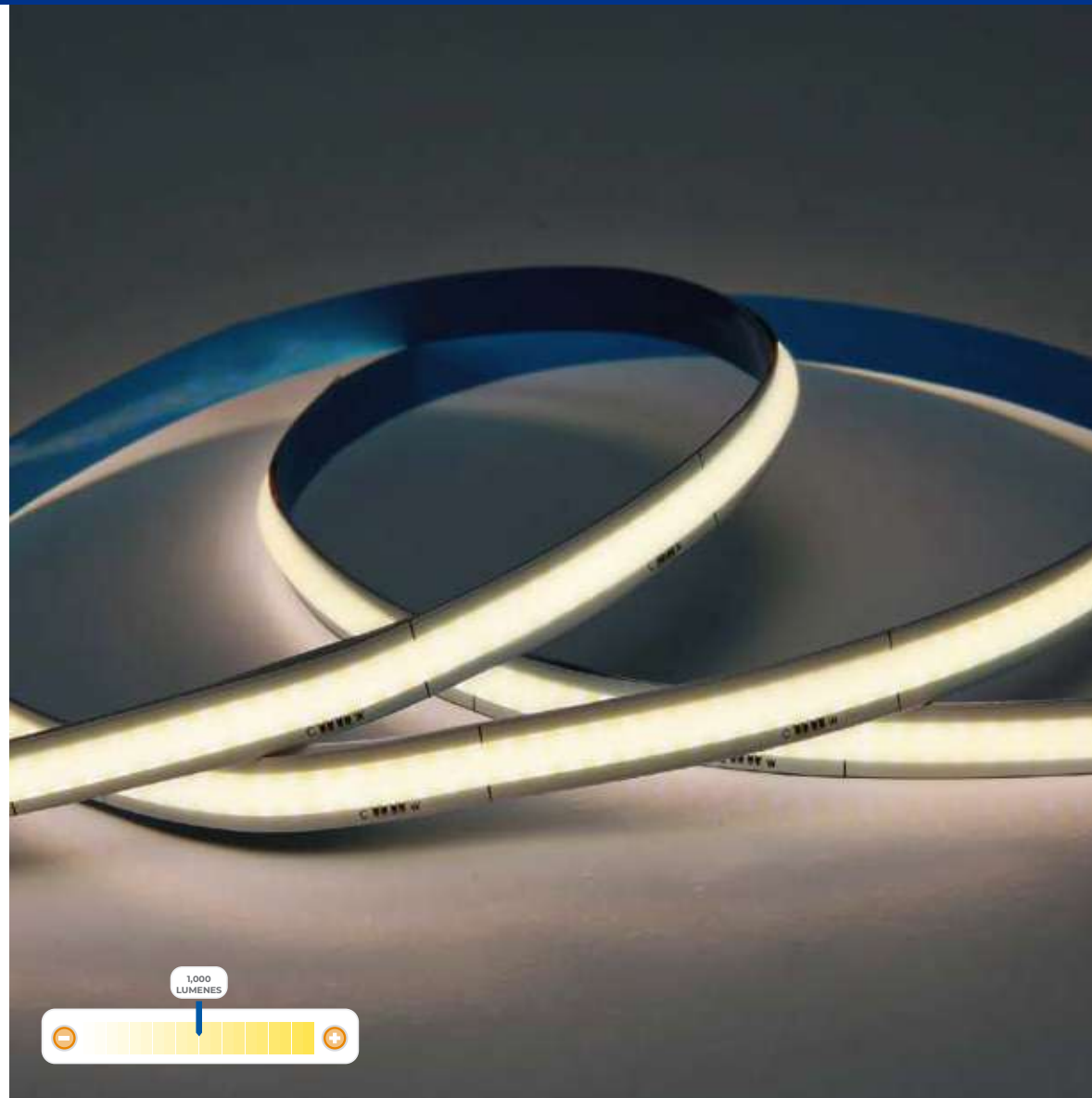

ESPACIOS IDEALES  
\*Sugerencia de aplicación



Ideal para:

PERFIL ORIZZONTE  
Página 105



TIRAS FLEXIBLES DE LED

51



# TLED-COB-15W-RGB



PRODUCTO NUEVO

## TIRA LED COB BAJO VOLTAJE

- Uso: Interior
- Longitud: 5 metros
- Fuente de luz: LED COB
- LED por metro: 420 LEDS x metro
- Ángulo de iluminación: 180°
- Potencia máxima: 15 W/m | 75 W/5m
- Corte: Cada 5 cm
- Tiempo de vida: 45,000 horas
- Índice de protección: IP20
- Atenuable: Sí
- Alimentación: 24V
- Controlador compatible: C-RGBW-TUYA
- Temperaturas disponibles:



PRODUCTO	TEMPERATURA DE COLOR	LÚMENES TOTALES	EFICACIA LUMINOSA
TLED-COB-15W/RGB	RGB	N/A	N/A

\*Para más información acerca de controladores compatibles, ir a la página 93, 94 y 95.

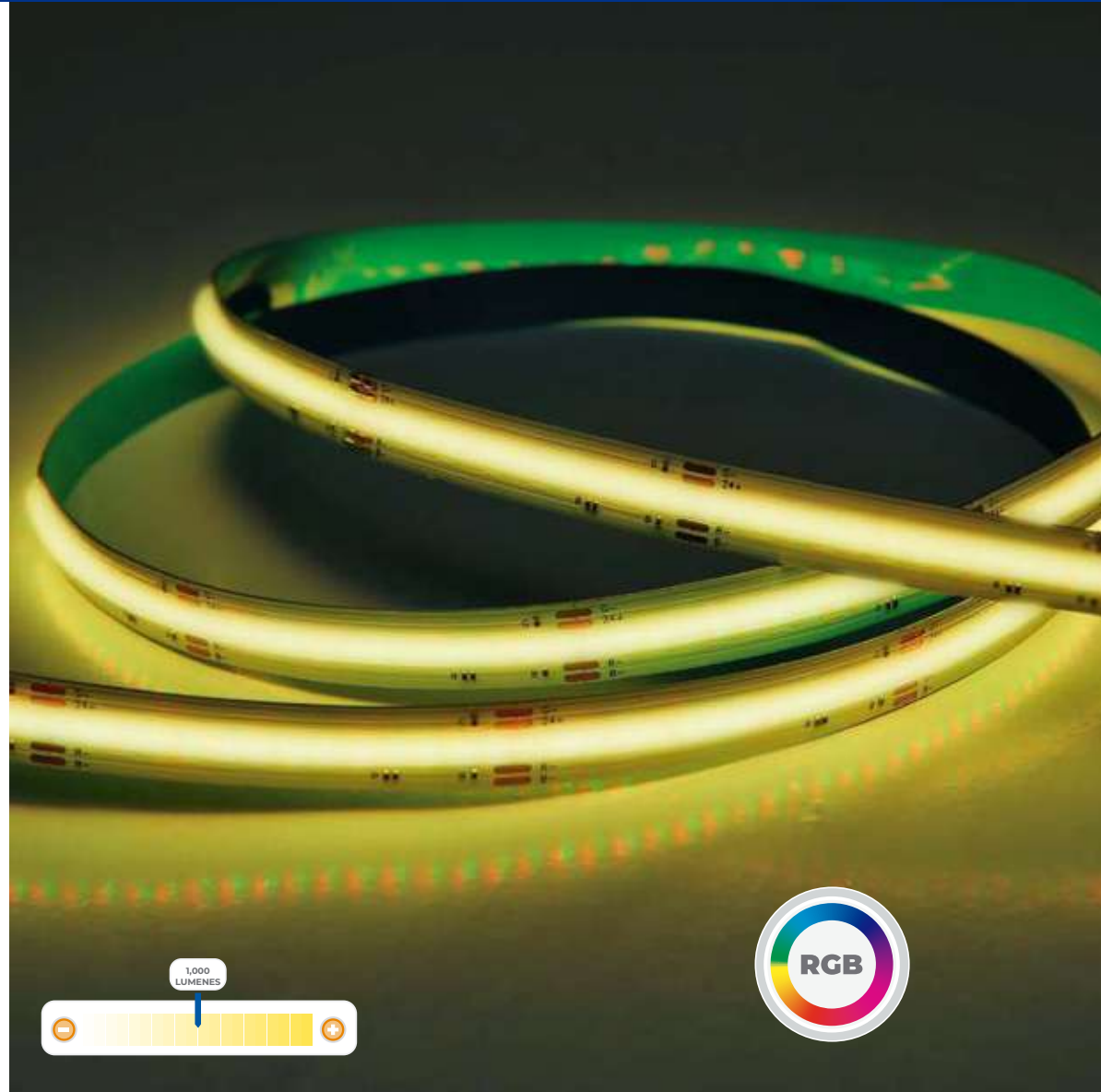

ESPACIOS IDEALES  
\*Sugerencia de aplicación



Ideal para:

PERFIL ORIZZONTE  
Página 105



# MLED-60-4.8W-5



## TIRA FLEXIBLE DE LED 2835 SMD

- Uso: Interior
- Longitud: 5 metros
- Fuente de luz: LED 2835 SMD
- LED por metro: 60 LEDs
- Ángulo de iluminación: 120°
- Potencia máxima: 3 W/m | 15 W/5m
- Corte: Cada 5 cm
- Tiempo de vida: 30,000 horas
- Índice de protección: IP20
- Atenuable: Sí
- Alimentación: 12V
- Conector: Plug-in
- Temperaturas disponibles:



PRODUCTO	TEMPERATURA DE COLOR	LÚMENES TOTALES	EFICACIA LUMINOSA
MLED-60-4.8-5/2500K	2500 K	2300 lm	153 lm/W
MLED-60-4.8-5/BC	Blanco Cálido	1750 lm	115 lm/W
MLED-60-4.8-5/LD	Luz de Día	2000 lm	133 lm/W

\*Para más información acerca de controladores compatibles, ir a la página 93, 94 y 95.

Podrás consultar el diagrama de conexión de esta tira LED en la página: 82 y 83

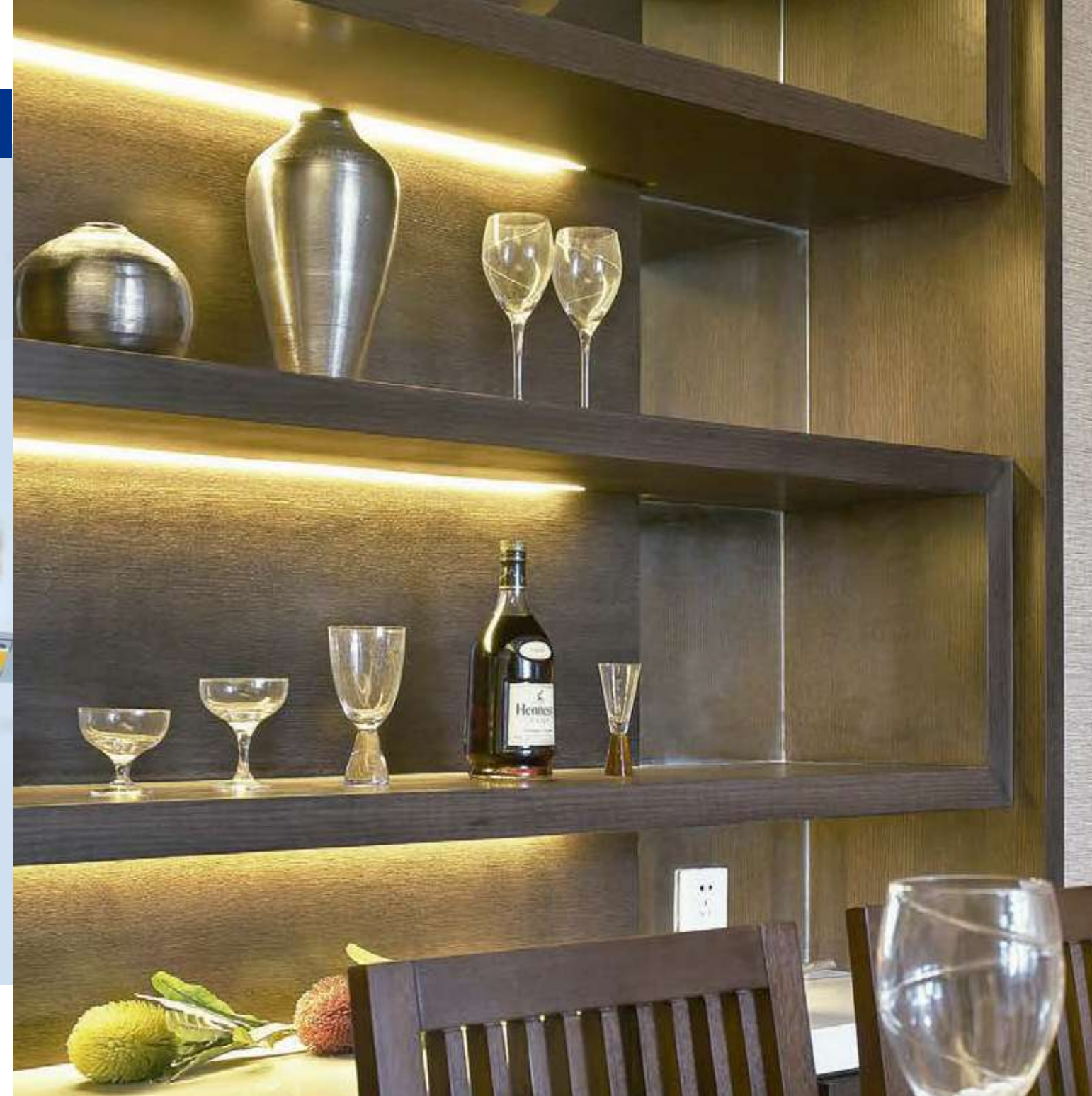
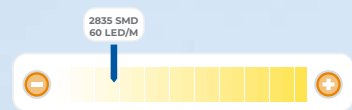

- CON-X-3528
- MLED-60-1
- MLED-60-2
- MLED-60-3
- MLED-60-4-3528
- MLED-60-5-3528
- MLED-60-6WP
- MLED-GF
- MLED-60-KSILICON
- TLED-CON-T
- TLED-CON-H

# MLED-60-IP68-12V



## TIRA FLEXIBLE DE LED 2835 SMD

- Uso: Sumergible
- Longitud: 5 metros
- Fuente de luz: LED 2835 SMD
- LED por metro: 60 LEDS
- Ángulo de iluminación: 120°
- Potencia máxima: 4 W/m | 20 W/5m
- Corte: Cada 5 cm
- Tiempo de vida: 30,000 horas
- Índice de protección: IP68
- Atenuable: Sí
- Alimentación: 12V
- Conector: Plug-in
- Temperaturas disponibles:



PRODUCTO	TEMPERATURA DE COLOR	LÚMENES TOTALES	EFICACIA LUMINOSA
MLED-60-IP68-12V/BC	Blanco Cálido 3000K±300K	1100 lm	55 lm/W
MLED-60-IP68-12V/LD	Luz de Día 6500K±300K	1000 lm	50 lm/W

\*Para más información acerca de controladores compatibles, ir a la página 93, 94 y 95.

Podrás consultar el diagrama de conexión de esta tira LED en la página: 82 y 83

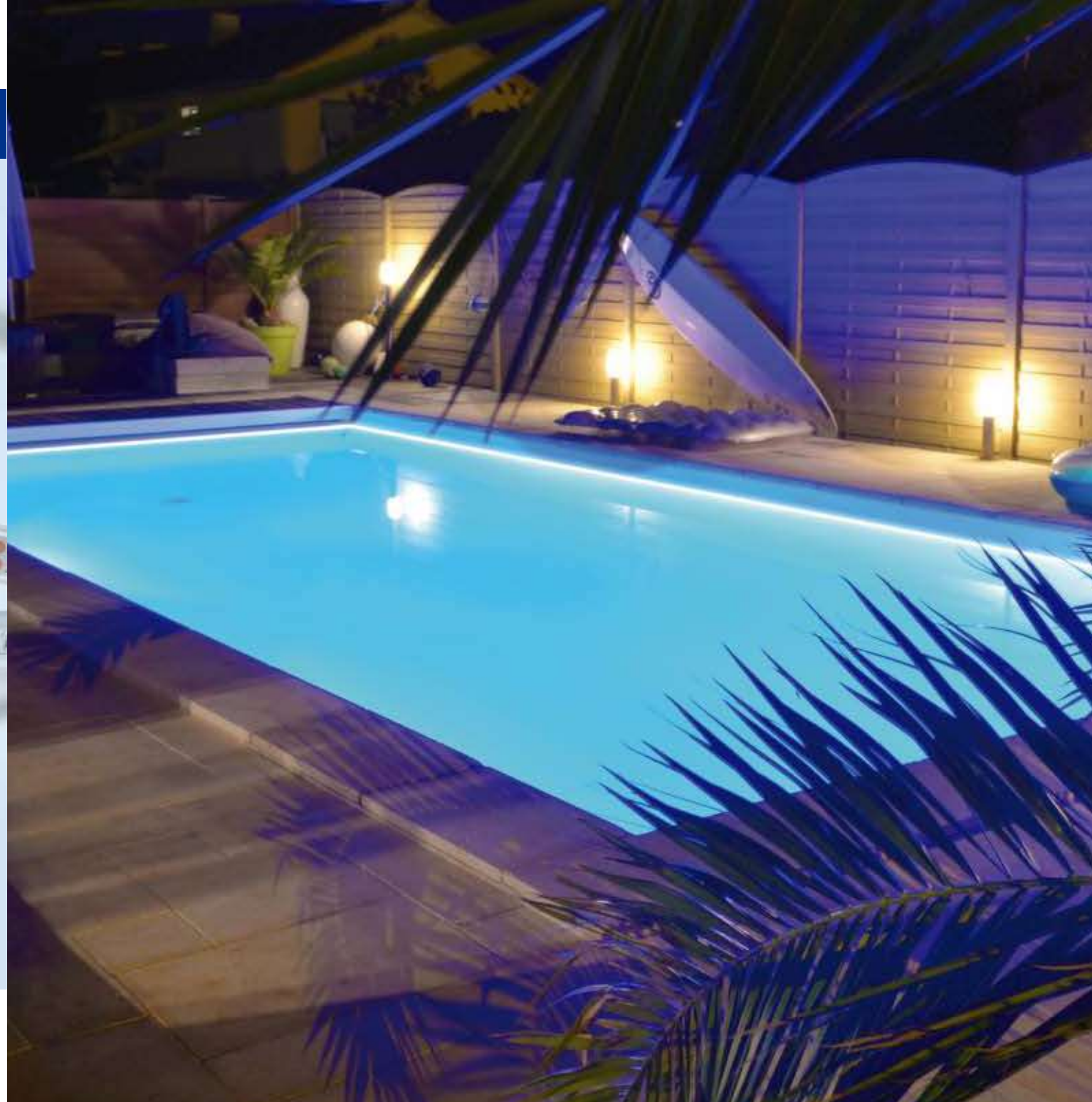

CMLED-IP-TCT



MLED-60-2



MLED-60-3



CMLED-IP-CP



CMLED-IP-TT



MLED-60-6WP



MLED-GF



MLED-60-KSILICON



TLED-CON-T



TLED-CON-H

# TLED-2835-IP66-SS



## TIRA LED en forma de S

- Uso: Exterior
- Longitud: 5 metros
- Fuente de luz: LED 2835 SMD
- LED por metro: 60 LEDS
- Ángulo de iluminación: 120°
- Potencia máxima: 3 W/m | 15 W/5m
- Corte: Cada 10 cm
- Tiempo de vida: 30,000 horas
- Índice de protección: IP66
- Atenuable: Sí
- Alimentación: 12V
- Conector: Cables sin conector
- Temperaturas disponibles:



7000K±300K

PRODUCTO	TEMPERATURA DE COLOR	LÚMENES TOTALES	EFICACIA LUMINOSA
TLED-2835-IP66-SS	Luz de Día 7000K±300K	7770 lm	518 lm/W

\*Para más información acerca de controladores compatibles, ir a la página 93, 94 y 95.

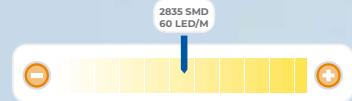

ESPACIOS IDEALES  
\*sugerencia de aplicación



# MLED-60-14.4W-5050



## TIRA FLEXIBLE DE LED 5050 SMD

- Uso: Interior
- Longitud: 5 metros
- Fuente de luz: LED 5050 SMD
- LED por metro: 60 LEDS
- Ángulo de iluminación: 120°
- Potencia máxima: 14.4 W/m | 72 W/5m
- Corte: Cada 5 cm
- Tiempo de vida: 30,000 horas
- Índice de protección: IP20
- Atenuable: Sí
- Alimentación: 12V
- Conector: Plug-in
- Temperaturas disponibles:



PRODUCTO	TEMPERATURA DE COLOR	LÚMENES TOTALES	EFICACIA LUMINOSA
MLED-60-14.4W-5050/BC	Blanco Cálido 3000K/2300K	4400 lm	61 lm/W
MLED-60-14.4W-5050/LD	Luz de Día 6500K/2300K	4100 lm	57 lm/W

\*Para más información acerca de controladores compatibles, ir a la página 93, 94 y 95.

Podrás consultar el diagrama de conexión de esta tira LED en la página: 83 y 84



- CON-X-5050
- MLED-60-1-5050
- MLED-60-2-5050
- MLED-60-3
- MLED-60-4-5050
- MLED-60-5-5050
- MLED-60-6WP
- MLED-GF
- MLED-60-KSILICON
- TLED-CON-T
- TLED-CON-H



# MLED-60-IP68-5050



## TIRA FLEXIBLE DE LED 5050 SMD

Uso: Sumergible

Longitud: 5 metros

Fuente de luz: LED 5050 SMD

LED por metro: 60 LEDS

Ángulo de iluminación: 120°

Potencia máxima: 5 W/m | 25 W/5m

Corte: Cada 5 cm

Tiempo de vida: 30,000 horas

Índice de protección: IP68

Atenuable: Sí

Alimentación: 12V

Conector: Plug-in

Temperaturas disponibles:



PRODUCTO	TEMPERATURA DE COLOR	LÚMENES TOTALES	EFICACIA LUMINOSA
MLED-60-IP68-5050/BC	Blanco Cálido 3000K-3300K	3000 lm	120 lm/W
MLED-60-IP68-5050/LD	Luz de Día 6500K-3300K	2850 lm	114 lm/W

\*Para más información acerca de controladores compatibles, ir a la página 93, 94 y 95.

Podrás consultar el diagrama de conexión de esta tira LED en la página: 84



CMLED-IP-TCT-5050



MLED-60-2-5050



MLED-60-3



CMLED-IP-CP-5050



CMLED-IP-TT-5050



MLED-60-6WP



MLED-GF



MLED-60-KSILICON



TLED-CON-T



TLED-CON-H

# MLED-120-28.8W-5



## TIRA FLEXIBLE DE LED 2835 SMD

- Uso: Interior
- Longitud: 5 metros
- Fuente de luz: LED 2835 SMD
- LED por metro: 120 LEDs
- Ángulo de iluminación: 120°
- Potencia máxima: 28 W/m | 140 W/5m
- Corte: Cada 2.5 cm
- Tiempo de vida: 30,000 horas
- Índice de protección: IP20
- Atenuable: Sí
- Alimentación: 12V
- Conector: Cables sin conector
- Temperaturas disponibles:



PRODUCTO	TEMPERATURA DE COLOR	LÚMENES TOTALES	EFICACIA LUMINOSA
MLED-120-28.8W-5/BC	Blanco Cálido <span>3000K &amp; 3300K</span>	7500 lm	54 lm/W
MLED-120-28.8W-5/LD	Luz de Día <span>6500K &amp; 3300K</span>	7500 lm	54 lm/W

\*Para más información acerca de controladores compatibles, ir a la página 93, 94 y 95.

Podrás consultar el diagrama de conexión de esta tira LED en la página: 85 y 86



ESPACIOS IDEALES  
\*Sugerencia de aplicación



CON-X-5050



MLED-60-1-2835



MLED-60-2-2835



MLED-60-3



MLED-60-4-2835



MLED-60-5-2835



MLED-60-6WP



MLED-GF



MLED-60-KSILICON



TLED-CON-T



TLED-CON-H

# REGLED-15W-TLED



PRODUCTO NUEVO

## REGLETA TIPO TIRA LED

- Uso: Exterior
- Longitud: 5 metros
- Fuente de luz: LED 2835 SMD con óptica
- LED por metro: 42 LEDS
- Ángulo de iluminación: 15°
- Potencia máxima: 15 W/m | 75 W/5m
- Corte: Cada 17 cm
- Tiempo de vida: 45,000 horas
- Índice de protección: IP67
- Atenuable: Sí
- Alimentación: 24V
- Conector: Cable conector especial
- Temperaturas disponibles:

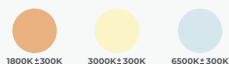

PRODUCTO	TEMPERATURA DE COLOR	LÚMENES TOTALES	EFICACIA LUMINOSA
REGLED-15W-TLED-1800K	1800K	7000 lm	93.3 lm/W
REGLED-15W-TLED-3000K	Blanco Cálido	7000 lm	93.3 lm/W
REGLED-15W-TLED-6500K	Luz de Día	7000 lm	93.3 lm/W

\*Para más información acerca de controladores compatibles, ir a la página 93, 94 y 95.

Podrás consultar el diagrama de conexión de esta tira LED en la página: 90 y 91

## - Regleta Flexible -

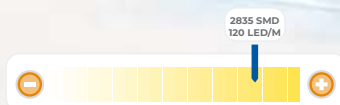

ESPACIOS IDEALES  
\*Sugerencia de aplicación



TIRAS FLEXIBLES DE LED

67



TIRAS FLEXIBLES DE LED

66



## LÍNEA DE TIRAS LED DE BAJA ESPECIFICACIÓN

Para una iluminación indirecta, integra tiras flexibles de LED de la línea Hábitat. Una opción sutil y funcional que aporta una luz ambiental y además acentúa los pequeños detalles de forma muy económica. La variedad en las tiras flexibles de LED permite su uso en interiores y exteriores.

Por su flexibilidad y tamaño resulta fácil su colocación en esquinas y lugares estrechos. Se recomienda su uso en cajillos, nichos o contornos de cualquier tipo de muebles.

**t/H**  
**HÁBITAT**

### INTERIOR



#### H-TLED-120-2835

Tira flexible de LED 2835 SMD 12V  
IP20: uso interior, 120 LED/M

Requiere driver de 12V



#### H-TLED-60-2835

Tira flexible de LED 2835 SMD 12V  
IP20: uso interior, 60 LED/M

Requiere driver de 12V



#### H-TLED-60-5050

Tira flexible de LED 5050 SMD 12V  
IP20: uso interior, 60 LED/M

Requiere driver de 12V



### EXTERIOR



#### H-TLED-60-IP65-2835

Tira flexible de LED 2835 SMD 12V  
IP65: uso exterior, 60 LED/M

Requiere driver de 12V



#### H-TLED-60-IP65-5050

Tira flexible de LED 5050 SMD 12V  
IP65: uso exterior, 60 LED/M

Requiere driver de 12V



PRODUCTO	TEMPERATURA DE COLOR	LEDS	IP	LONGITUD	LÚMENES TOTALES	POTENCIA	EFICACIA LUMINOSA	VOLTS	ÁNGULO DE ILUMINACIÓN	CORTE	TIEMPO DE VIDA
H-TLED-120-2835/BC	Blanco Cálido <span>3000K±300K</span>	120	IP20	5m	5800 lm	10 W/m   50 W/5m	117.6 lm/W	12 V	120°	Cada 2.5 cm	15,000 horas
H-TLED-120-2835/LD	Luz de Día <span>6500K±300K</span>	120	IP20	5m	6250 lm	10 W/m   50 W/5m	125 lm/W	12 V	120°	Cada 2.5 cm	15,000 horas
H-TLED-60-2835/BC	Blanco Cálido <span>3000K±300K</span>	60	IP20	5m	2500 lm	5 W/m   25 W/5m	100 lm/W	12 V	120°	Cada 5 cm	15,000 horas
H-TLED-60-2835/LD	Luz de Día <span>6500K±300K</span>	60	IP20	5m	2250 lm	5 W/m   25 W/5m	90 lm/W	12 V	120°	Cada 5 cm	15,000 horas
H-TLED-60-5050/BC	Blanco Cálido <span>3000K±300K</span>	60	IP20	5m	2250 lm	10 W/m   50 W/5m	45 lm/W	12 V	120°	Cada 5 cm	15,000 horas
H-TLED-60-5050/LD	Luz de Día <span>6500K±300K</span>	60	IP20	5m	2000 lm	10 W/m   50 W/5m	40 lm/W	12 V	120°	Cada 5 cm	15,000 horas
H-TLED-60-IP65-2835/BC	Blanco Cálido <span>3000K±300K</span>	60	IP65	5m	2250 lm	5 W/m   25 W/5m	90 lm/W	12 V	120°	Cada 5 cm	15,000 horas
H-TLED-60-IP65-2835/LD	Luz de Día <span>6500K±300K</span>	60	IP65	5m	1750 lm	5 W/m   25 W/5m	70 lm/W	12 V	120°	Cada 5 cm	15,000 horas
H-TLED-60-IP65-5050/BC	Blanco Cálido <span>3000K±300K</span>	60	IP65	5m	2000 lm	10 W/m   50 W/5m	40 lm/W	12 V	120°	Cada 5 cm	15,000 horas
H-TLED-60-IP65-5050/LD	Luz de Día <span>6500K±300K</span>	60	IP65	5m	1500 lm	10 W/m   50 W/5m	30 lm/W	12 V	120°	Cada 5 cm	15,000 horas

# TLED-30-5050-RGB



## TIRA FLEXIBLE DE LED 2835 SMD

- Uso: Interior
- Longitud: 5 metros
- Fuente de luz: LED 5050 SMD
- LED por metro: 30 LEDS
- Ángulo de iluminación: 120°
- Potencia máxima: 5 W/m | 25 W/5m
- Corte: Cada 10 cm
- Tiempo de vida: 30,000 horas
- Índice de protección: IP20
- Atenuable: Sí
- Alimentación: 12V
- Conector: Cable sin conector
- Temperaturas disponibles:



PRODUCTO	TEMPERATURA DE COLOR	LÚMENES TOTALES	EFICACIA LUMINOSA
TLED-30-5050/RGB	RGB	N/A	30 lm/W

\*CONTROLADOR INDISPENSABLE

\*Para más información acerca de controladores compatibles, ir a la página 93, 94 y 95.

Podrás consultar el diagrama de conexión de esta tira LED en la página: 86 y 87

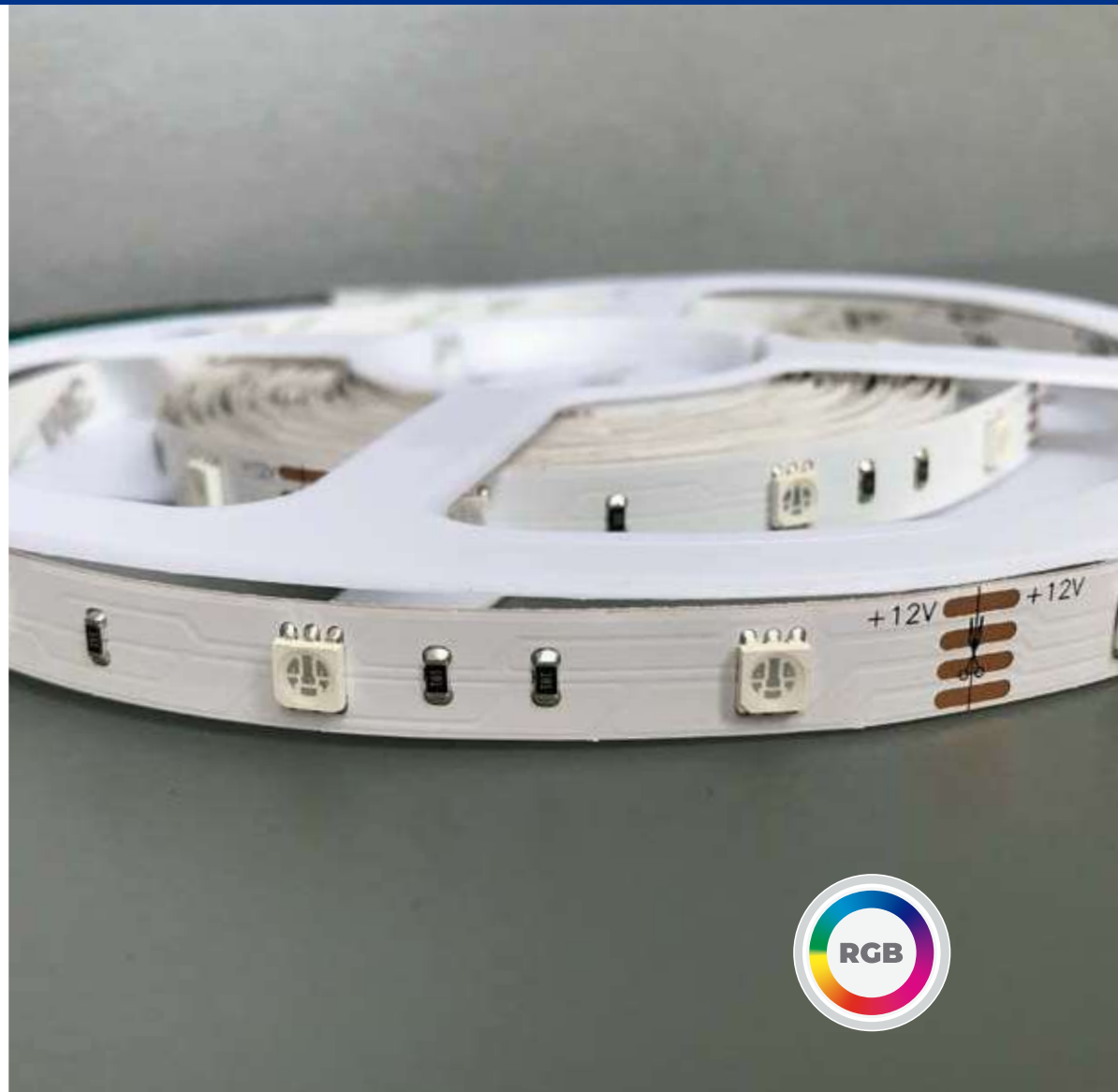

CON-X-RGB



MLED-60-1-RGB



MLED-60-4-RGB



MLED-60-5-RGB



MLED-GF



MLED-60-6WP-RGB



TIRAS FLEXIBLES DE LED



TIRAS FLEXIBLES DE LED

# TLED-30-IP68-12V/RGB



## TIRA FLEXIBLE DE LED 5050 SMD

- Uso: Exterior
- Longitud: 5 metros
- Fuente de luz: LED 5050 SMD
- LED por metro: 30 LEDS
- Ángulo de iluminación: 120°
- Potencia máxima: 5 W/m | 25 W/5m
- Corte: Cada 10 cm
- Tiempo de vida: 30,000 horas
- Índice de protección: IP68
- Atenuable: Sí
- Alimentación: 12V
- Conector: Cable sin conector
- Temperaturas disponibles:



PRODUCTO	TEMPERATURA DE COLOR	LÚMENES TOTALES	EFICACIA LUMINOSA
TLED-30-IP68-12V/RGB	RGB	N/A	23 lm/W

\*CONTROLADOR INDISPENSABLE

\*Para más información acerca de controladores compatibles, ir a la página 93, 94 y 95.

Podrás consultar el diagrama de conexión de esta tira LED en la página: 86 y 87



CMLED-IP-TCT-RGB



CMLED-IP-CP-RGB



CMLED-IP-TT-RGB



MLED-GF



MLED-60-6WP-RGB



MLED-60-7-KSILICON

# TCH-LED-5050/RGB



## TIRA FLEXIBLE DE LED 5050 SMD RGB CHASING

- Uso: Exterior
- Longitud: 5 metros
- Fuente de luz: LED 5050 SMD
- LED por metro: 30 LEDS
- Ángulo de iluminación: 120°
- Potencia máxima: 4 W/m | 20 W/5m
- Corte: Cada 10 cm
- Tiempo de vida: 30,000 horas
- Índice de protección: IP45
- Atenuable: Sí
- Alimentación: 12V
- Conector: Cable sin conector
- Temperaturas disponibles:



PRODUCTO	TEMPERATURA DE COLOR	LÚMENES TOTALES	EFICACIA LUMINOSA
TCH-LED-5050/RGB	DINÁMICO	N/A	25 lm/W

\*CONTROLADOR INDISPENSABLE

\*Para más información acerca de controladores compatibles, ir a la página 93, 94 y 95.

Podrás consultar el diagrama de conexión de esta tira LED en la página: 83



MLED-60-1-TCH



MLED-60-4-TCH



MLED-60-5-TCH



MLED-GF



MLED-60-6WP-RGB



MLED-60-7-KSILICON

# TLED-60-IP67-RGBW



## TIRA FLEXIBLE RGBW CON 30 LED 5050 Y 30 LED 2835

- Uso: Exterior
- Longitud: 5 metros
- Fuente de luz: LED 5050 SMD | LED2835 SMD
- LED por metro: 30 DE 5050 Y 30 DE 2835
- Ángulo de iluminación: 120°
- Potencia máxima: 6 W/m | 30 W/5m
- Corte: Cada 10 cm
- Tiempo de vida: 30,000 horas
- Índice de protección: IP67
- Atenuable: Sí
- Alimentación: 12V
- Conector: Cables sin conector
- Temperaturas disponibles:

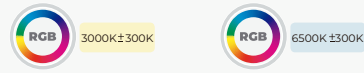

PRODUCTO	TEMPERATURA DE COLOR	LÚMENES TOTALES	EFICACIA LUMINOSA
TLED-60-IP67-RGBW/BC	3000K±300K	2250 lm	75 lm/W
TLED-60-IP67-RGBW/LD	6500K±300K	2250 lm	75 lm/W

\*CONTROLADOR INDISPENSABLE

\*Para más información acerca de controladores compatibles, ir a la página 93, 94 y 95.

Podrás consultar el diagrama de conexión de esta tira LED en la página: 88 y 89

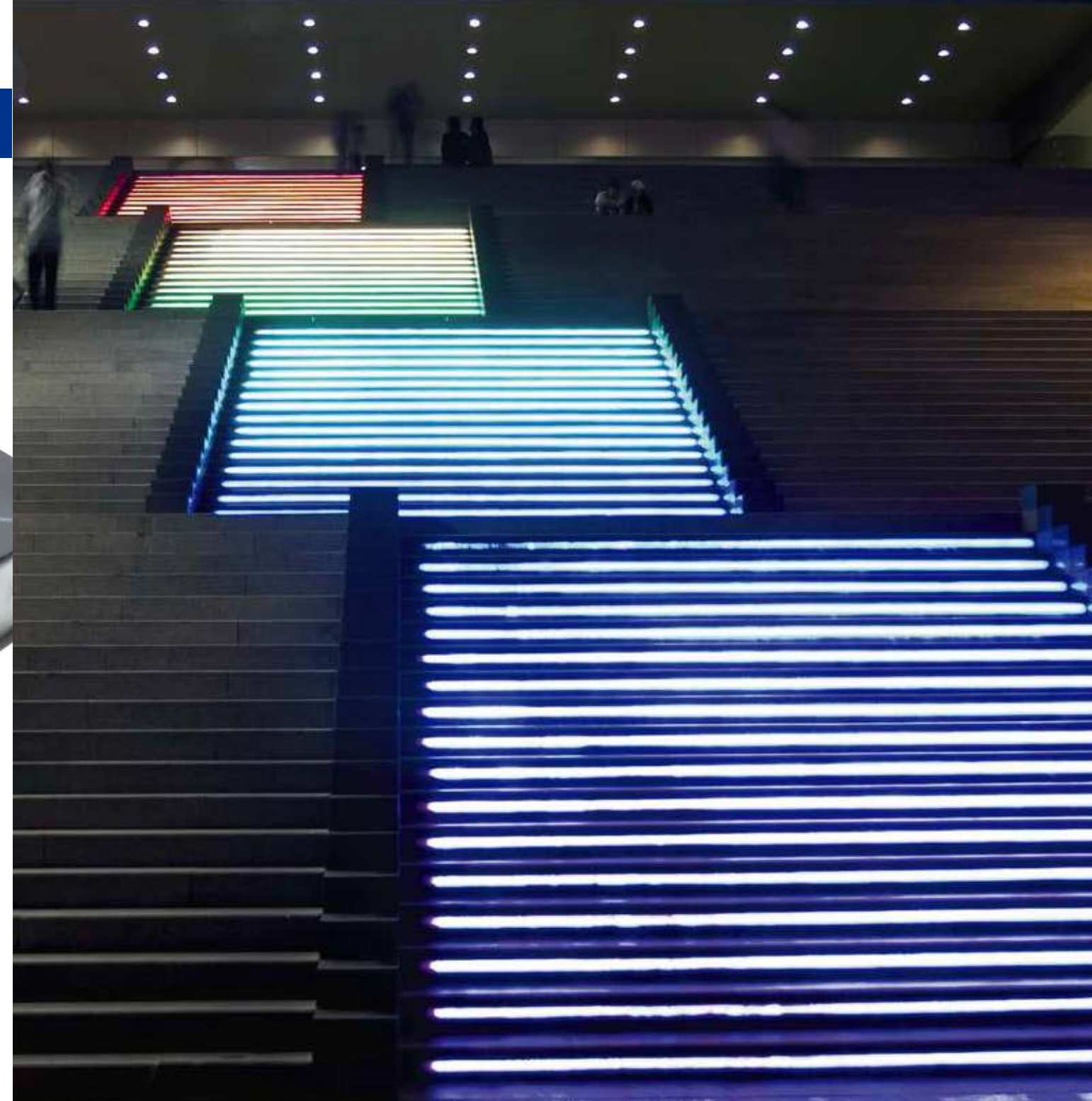

MLED-60-1-RGBW



MLED-60-4-RGBW



MLED-60-5-RGBW



# MLED-60-IP45-127-CD

## MLED-60-IP45-5050-127-CD



### TIRA FLEXIBLE DE LED 2835 SMD

### TIRA FLEXIBLE DE LED 5050 SMD

Uso: Exterior

Longitud: 5 metros

Fuente de luz: LED 2835 SMD | LED 5050 SMD

LED por metro: 60 LEDS

Ángulo de iluminación: 120°

Potencia máxima: 12 W/m | 60 W/5m

13 W/m | 65 W/5m

Corte: Cada 50 cm

Tiempo de vida: 30,000 horas

Índice de protección: IP45

Atenuable: Sí

Alimentación: 127V

Conector: Conector especial de clavija incluida

Temperaturas disponibles:



PRODUCTO	TEMPERATURA DE COLOR	LÚMENES TOTALES	EFICACIA LUMINOSA
MLED-60-IP45-127V-CD/BC	Blanco Cálido 3000K 1300K	1850 lm	30.8 lm/W
MLED-60-IP45-127V-CD/LD	Luz de Día 6500K 1300K	1650 lm	27.5 lm/W
MLED-60-IP45-127V-CD/AMB	Ámbar	160 lm	2.6 lm/W
MLED-60-IP45-5050-127V-CD/2500K	2500K 2500K 1300K	4500 lm	70 lm/W
MLED-60-IP45-5050-127V-CD/BC	Blanco Cálido 3000K 1300K	4800 lm	73.8 lm/W
MLED-60-IP45-5050-127V-CD/LD	Luz de Día 6500K 1300K	5200 lm	80 lm/W
MLED-60-IP45-5050-127V-CD/AMB	Ambar	400 lm	6 lm/W

\*Para más información acerca de controladores compatibles, ir a la página 93, 94 y 95.

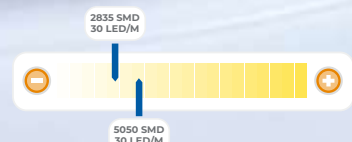

MLED-GF



MLED-60-7-KSILICON



MLED-127V-IP45-FP-CD



TIRAS FLEXIBLES DE LED

79

\*Accesorios no incluidos



TIRAS FLEXIBLES DE LED

78

# ESCALA DE COLOR

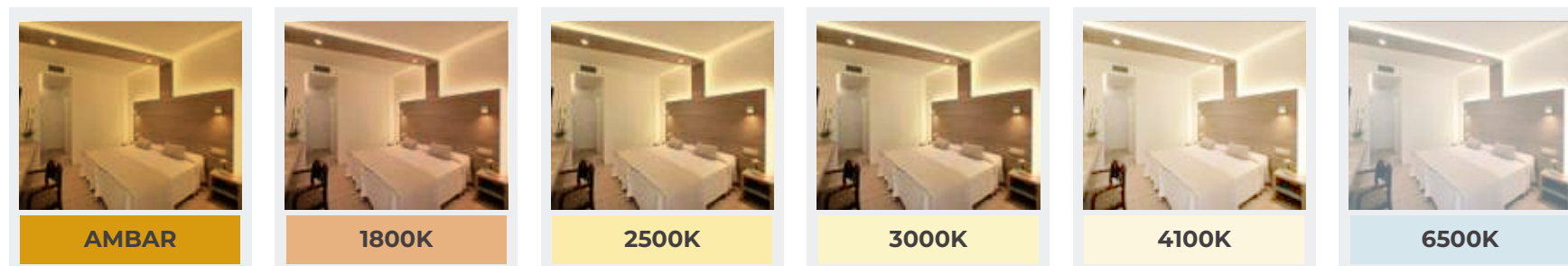

TEMPERATURA DE COLOR	GRADOS KELVIN	DESCRIPCIÓN	ASOCIACIÓN	ESPACIOS RECOMENDADOS
ÁMBAR	ÁMBAR	Usualmente son luces de color amarillas o muy anaranjadas, como la luz de una vela, una llama de fuego o una puesta de sol.	Estados de ánimo de relajación, incita al descanso y al sueño.	Ambientes relajantes. Estancias y salas de estar de cabañas y casas de playa. En restaurantes, pubs y bares con ambientes románticos o íntimos.
BLANCO CÁLIDO	3000 K	Luz levemente anaranjada, como la del sol de la tarde. De este color son la mayoría de las bombillas incandescentes tradicionales.	Ambientes de descanso, esparcimiento y lectura, tanto en hogares como en lugares públicos. Es un tono de luz que tranquiliza.	Restaurantes, cafés y tiendas de carácter hogareños. En dormitorios, salas de tv, terrazas, jardines y el hogar en general. En hoteles y espacios públicos relajados como pasillos y recepciones.
BLANCO NEUTRO	4100 K	Luz blanca bastante neutra y sin color aparente, como la del sol en la mañana.	Espacios públicos, áreas de trabajo e iluminación comercial. Su tono neutro, levanta el ánimo, mejora la productividad y realiza los colores de los objetos.	Tiendas comerciales, cocinas y baños de hogar, restaurantes, espacios públicos dinámicos y concurridos, auditorios y salones de eventos. En estacionamientos, bibliotecas y áreas de lectura intensa. En oficinas y estaciones de trabajo.
LUZ DE DÍA	6500 K	Luz muy blanca y levemente azulada, como la del sol a pleno día. De este color son la mayoría de tubos fluorescentes tradicionales.	Áreas de trabajo industrial, áreas de trabajo con alimentos, vitrinas de comida u oficinas donde se requiere mucha productividad y atención.	Cocinas industriales, vitrinas de comida y vitrinas refrigeradas. Almacenes industriales. Frigoríficos. En oficinas grandes y muy activas, baños públicos, linternas y focos proyectores de canchas y estacionamientos.

# CONEXIÓN CON DRIVER PLUG-IN

## TIRA DE UN SOLO COLOR

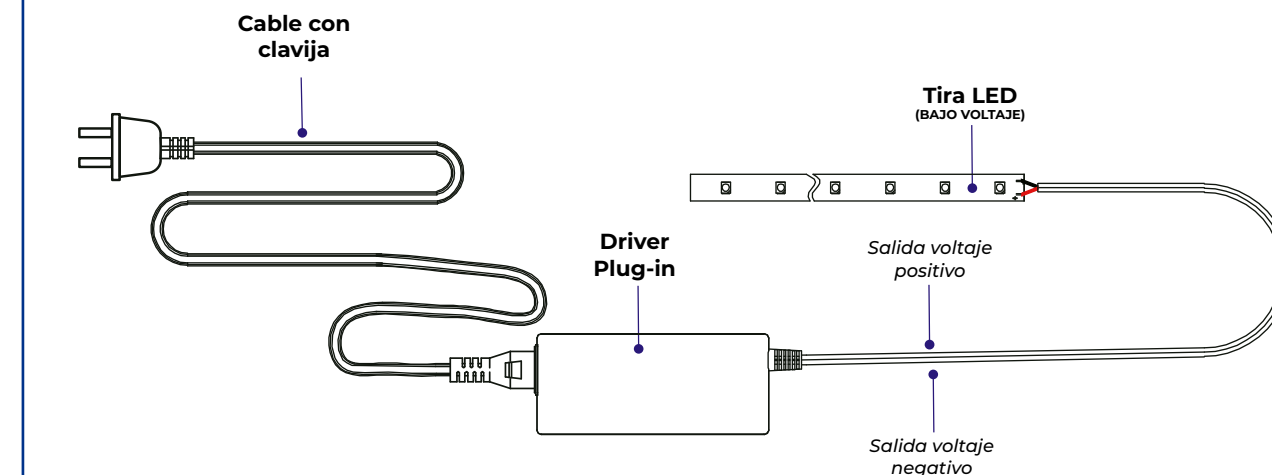

# CONEXIÓN CON DRIVER

## TIRA RGB / RGBW

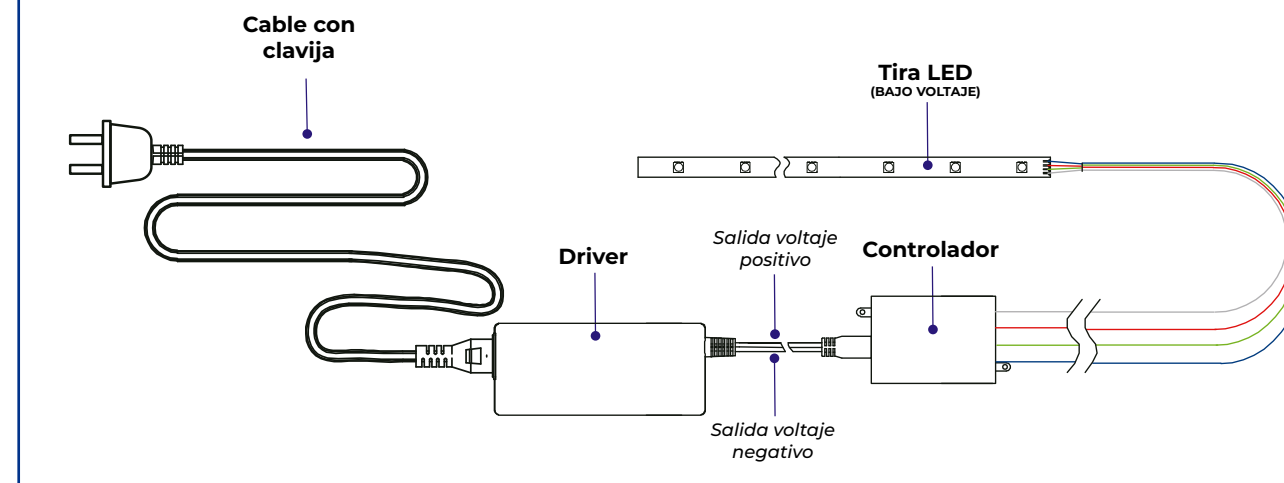

# DIAGRAMAS DE CRECIMIENTO PARA TIRAS FLEXIBLES DE LED

MLED-60-4.8W-5  
MLED-60-IP68-12V

Conexión en serie: Máx. 10 m.

Total = 10 m máximo ó 2 tiras  
Driver: 48W

NOTA: El modelo del driver requerido se determina en base a los Watts totales de las tiras conectadas.

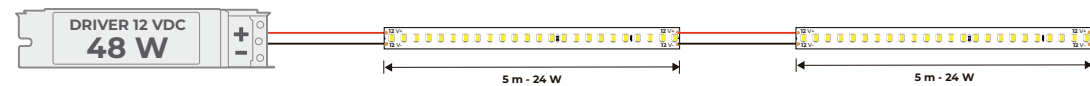

MLED-60-4.8W-5  
MLED-60-IP68-12V

Conexión en paralelo: Máx. 104 m.

Total = 104 m máximo ó 20.8 tiras  
Driver: 500 w

NOTA: El modelo del driver requerido se determina en base a los Watts totales de las tiras conectadas.

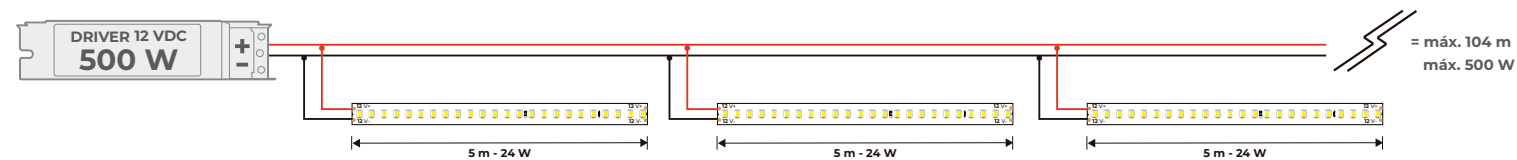

MLED-60-4.8W-5  
MLED-60-IP68-12V

Con controlador de efectos de luz y efectos (sincronizados)  
Conexión en paralelo: Máx. 22.5 m

Total = 22.5 m máximo ó 4.5 tiras  
Driver: 150 w

NOTA: El modelo del driver requerido se determina en base a los Watts totales de las tiras conectadas.

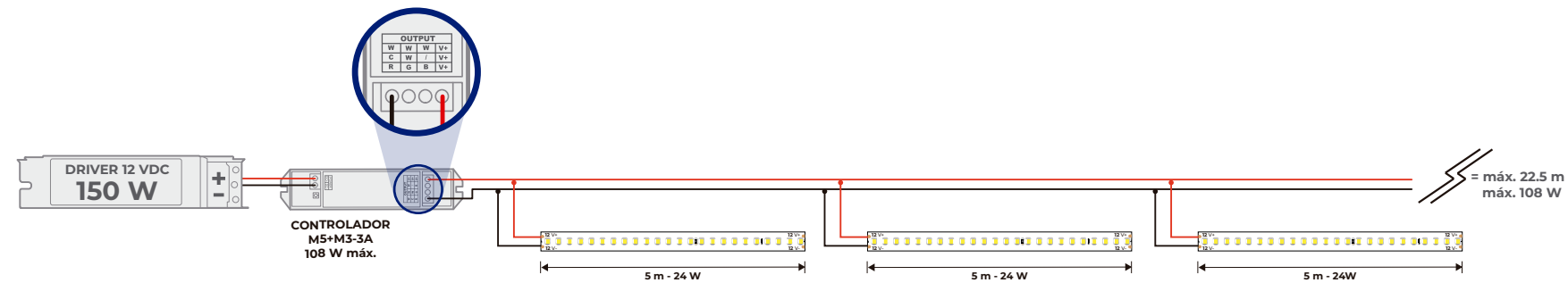

Con controlador de efectos de luz y efectos (sincronizados)  
Conexión para tira digital

Total = 20.8 m máximo ó 4.1 tiras  
Driver: 50 w

NOTA: El modelo del driver requerido se determina en base a los Watts totales de las tiras conectadas.

TCH-LED-5050/RGB

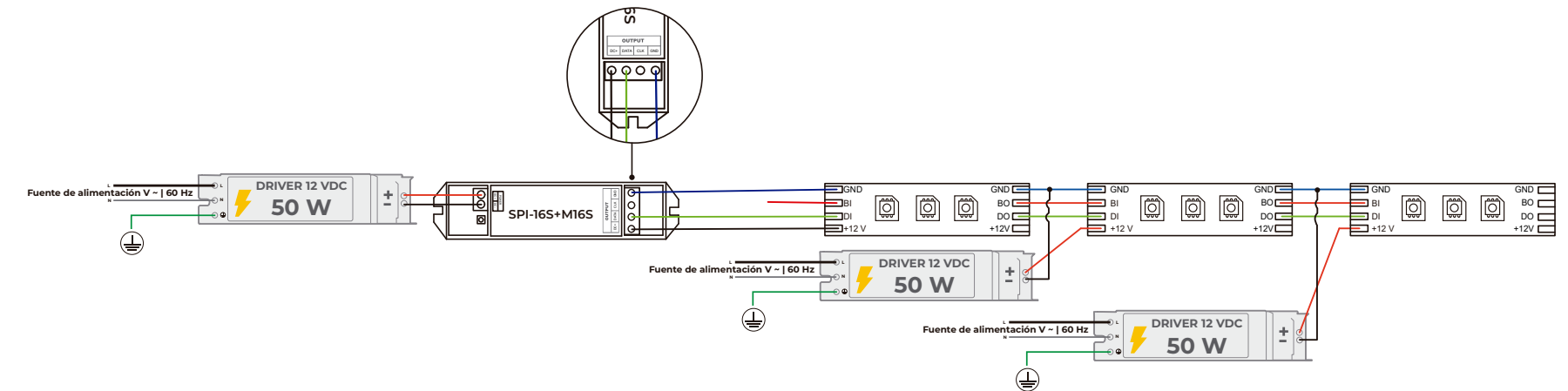

Conexión en paralelo: metros ilimitados con controlador de efectos de luz y efectos (sincronizados)

Total = crecimiento ilimitado  
Driver: 360 w

NOTA: El modelo del driver requeridos para alimentar cada amplificador es determinado por los watts totales de las tiras conectadas a cada amplificador

MLED-60-4.8W-5  
MLED-60-IP68-12V

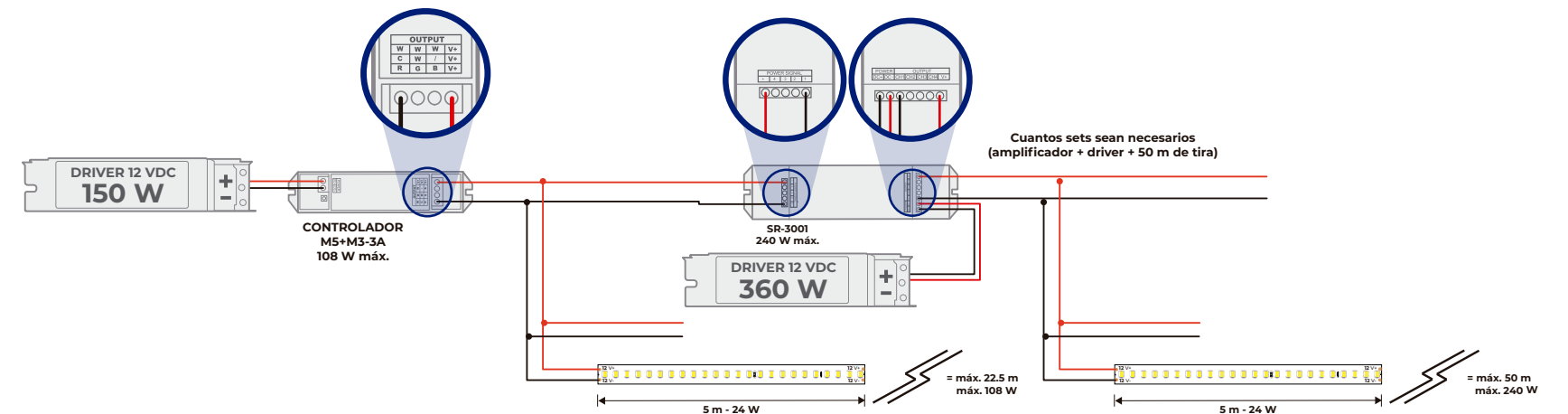

Conexión en serie: Máx. 5 m

Total = 5 m máximo ó 1 tira  
Driver: 72 W

NOTA: El modelo del driver requerido se determina en base a los Watts totales de las tiras conectadas.

MLED-60-14.4W-5050  
MLED-60-IP68-5050

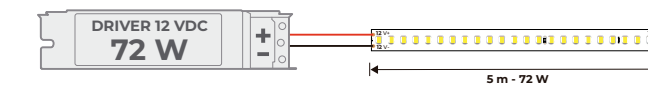

**MLED-60-14.4W-5050**  
**MLED-60-IP68-5050**

Conexión en paralelo: Máx. 34 m

**Total = 34 m máximo ó 6.8 tiras**  
**Driver: 500 W**

*NOTA: El modelo del driver requerido se determina en base a los Watts totales de las tiras conectadas.*

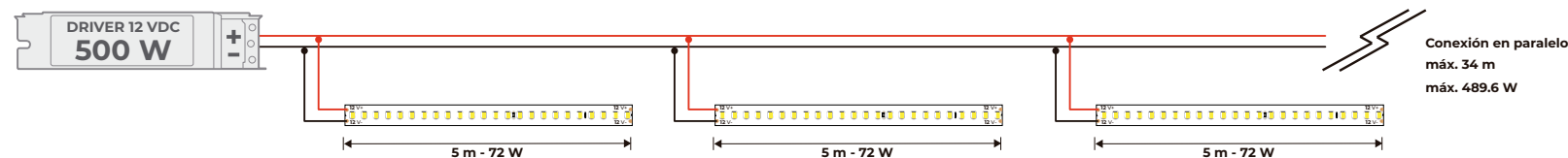

**MLED-60-14.4W-5050**  
**MLED-60-IP68-5050**

Con controlador de efectos de luz y efectos (sincronizados)  
Conexión en paralelo: Máx. 7.5 m

**Total = 7.5 m máximo ó 1.5 tiras**  
**Driver: 150 W**

*NOTA: El modelo del driver requerido se determina en base a los Watts totales de las tiras conectadas.*

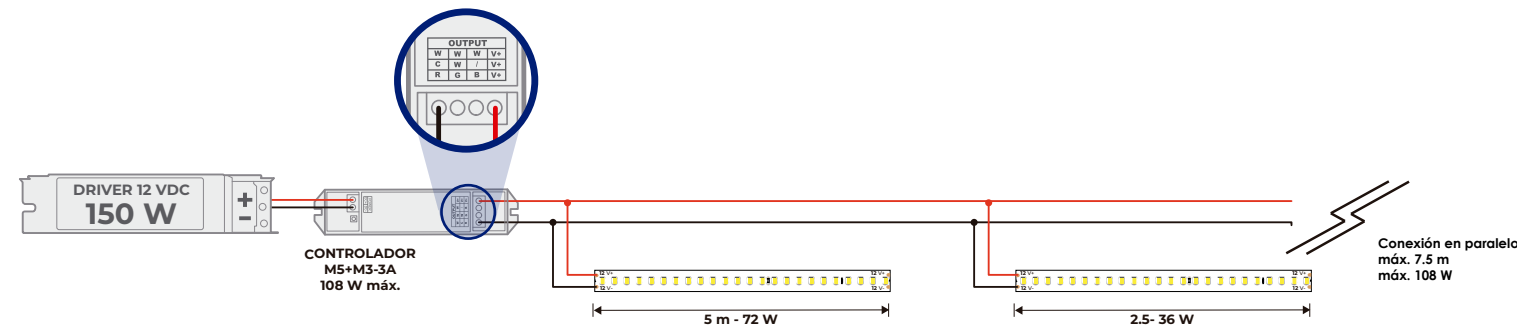

**MLED-60-14.4W-5050**  
**MLED-60-IP68-5050**

Con controlador de efectos de luz y efectos (sincronizados)  
Conexión en paralelo: metros ilimitados

**Total = crecimiento ilimitado**  
**Driver: 360 W**

*NOTA: El modelo del driver requeridos para alimentar cada amplificador es determinado por los watts totales de las tiras conectadas a cada amplificador*

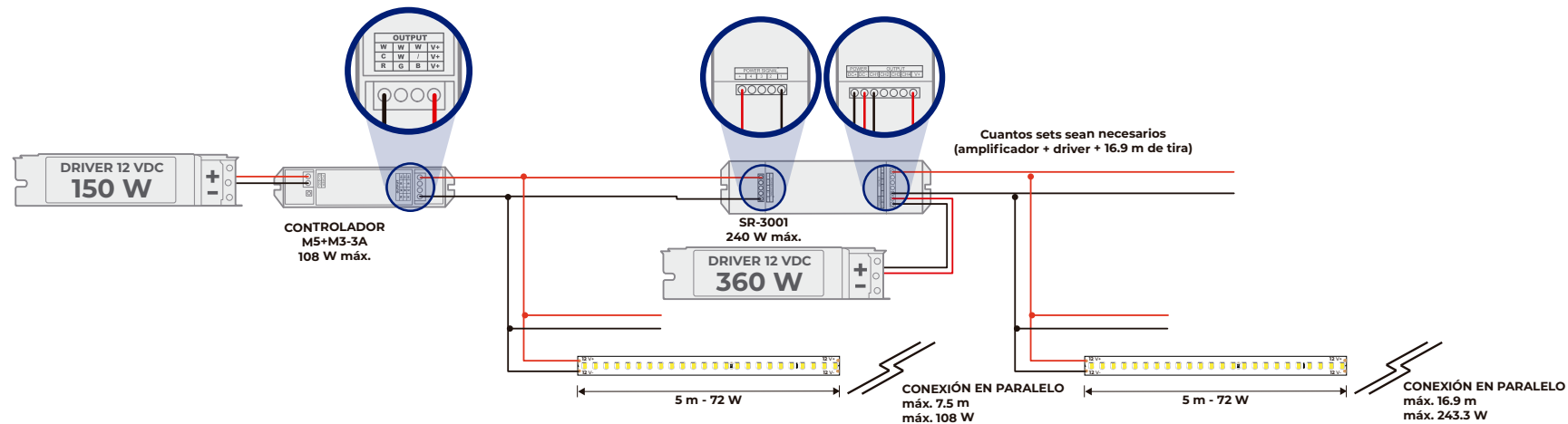

**MLED-120-28.8W-5**

Conexión en serie: Máx. 5 m

**Total = 5 m máximo ó 1 tira**  
**Driver: 150 W**

*NOTA: El modelo del driver requerido se determina en base a los Watts totales de las tiras conectadas.*

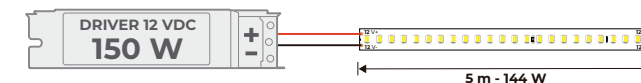

**MLED-120-28.8W-5**

Conexión en paralelo: Máx. 17 m

**Total = 17 m máximo ó 3.4 tiras**  
**Driver: 500 W**

*NOTA: El modelo del driver requerido se determina en base a los Watts totales de las tiras conectadas.*

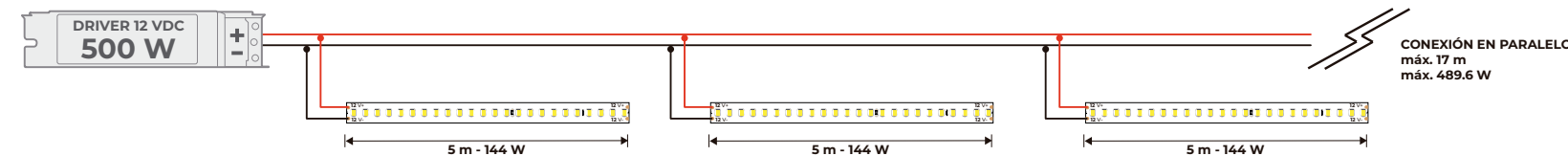

**MLED-120-28.8W-5**

Con controlador de efectos de luz y efectos (sincronizados)

**Total = 3.75 m máximo**  
**Driver: 150 W**

*NOTA: El modelo del driver requerido se determina en base a los Watts totales de las tiras conectadas.*

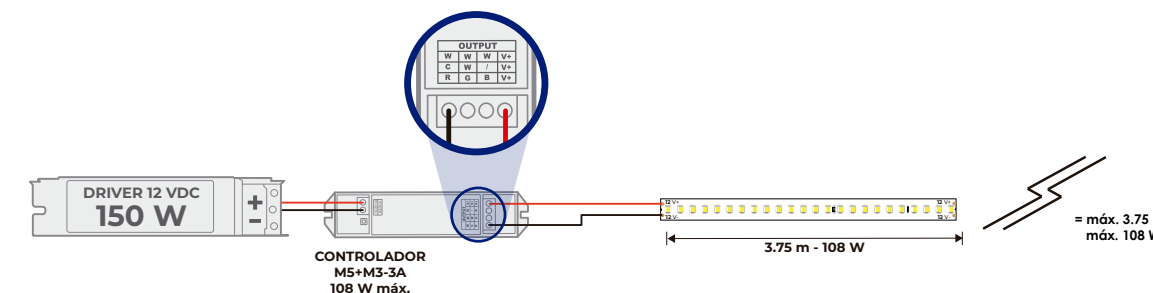

**TLED-COB-10W**

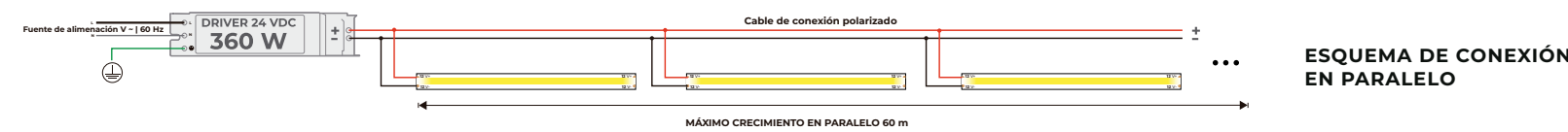
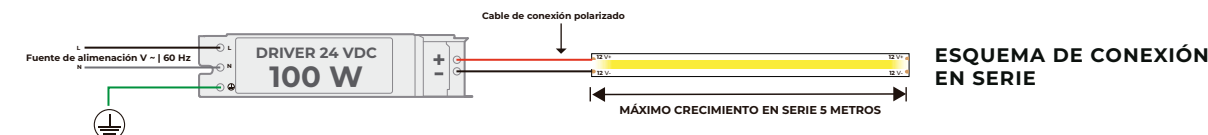

**MLED-120-28.8W-5**

Con controlador de efectos de luz y efectos (sincronizados)  
Conexión en paralelo: metros ilimitados

**Total = crecimiento ilimitado**  
Driver: 360 W

NOTA: El modelo del driver requerido para alimentar cada amplificador es determinado por los watts totales de las tiras conectadas a cada amplificador

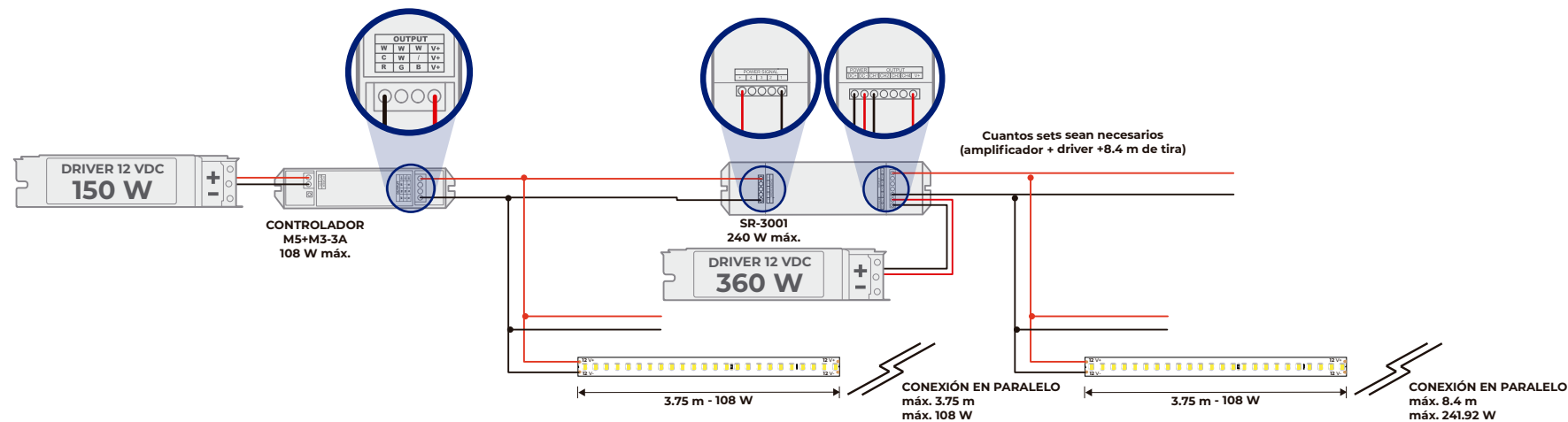

**TLED-30-5050/RGB  
TLED-30-IP68-12V/RGB**

Con controlador de efectos de luz y efectos (sincronizados)

**Total = 14.5 m máximo ó 2.9 tiras**  
Driver: 150 W

NOTA: El modelo del driver requerido se determina en base a los Watts totales de las tiras conectadas.

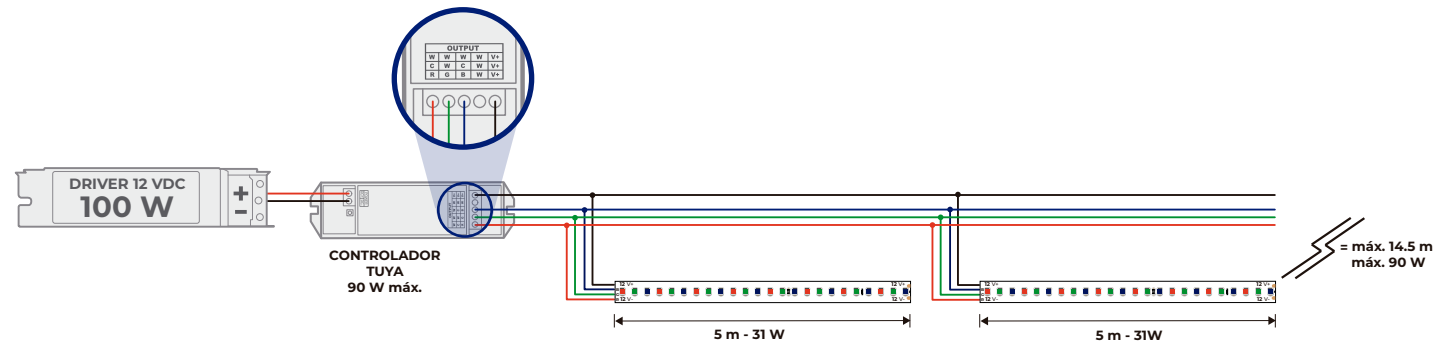

**TLED-30-5050/RGB  
TLED-30-IP68-12V/RGB**

Con controlador de efectos de luz y efectos (sincronizados)

**Total = 10 m máximo ó 2.9 tiras**  
Driver: 150 W

NOTA: El modelo del driver requerido se determina en base a los Watts totales de las tiras conectadas.

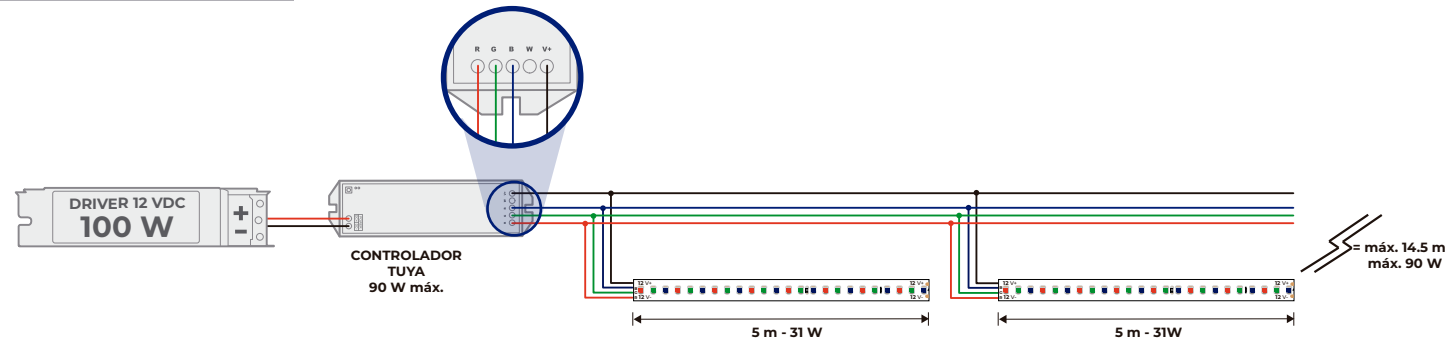

Con controlador de efectos de luz y efectos (sincronizados)  
Conexión en paralelo: Metros ilimitados

**Total = Crecimiento ilimitado**  
Driver: 200 W

NOTA: El modelo del driver requerido para alimentar cada alimentador es determinado por los Watts totales de las tiras conectadas a cada amplificador.

**TLED-30-5050/RGB  
TLED-30-IP68-12V/RGB**

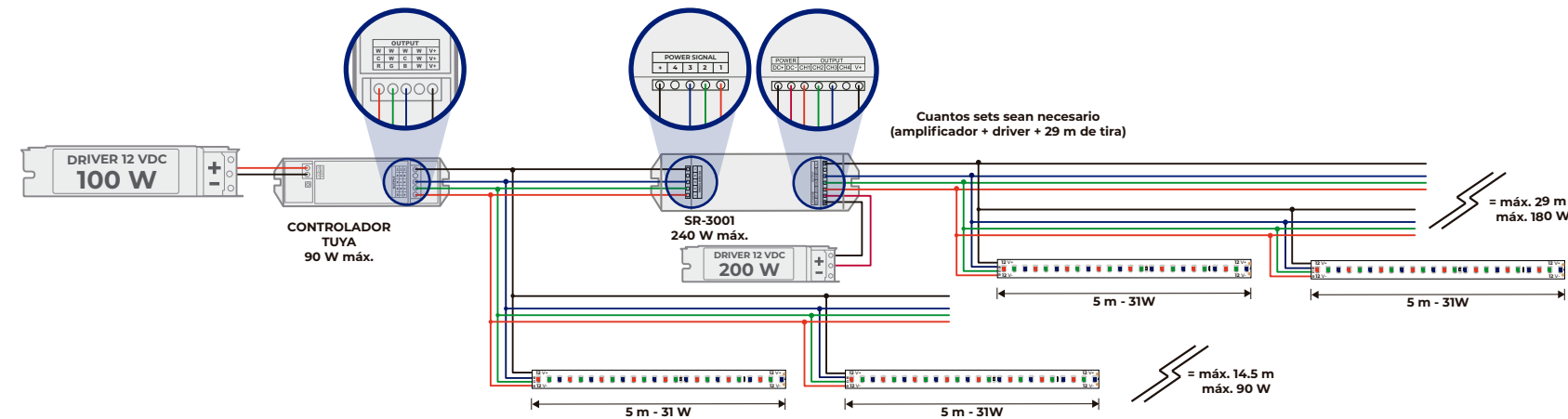

**TLED-30-5050/RGB  
TLED-30-IP68-12V/RGB**

Con controlador de efectos de luz y efectos (sincronizados)  
Conexión en paralelo: Metros ilimitados

**Total = Crecimiento ilimitado**  
Driver: 200 W

NOTA: El modelo del driver requerido para alimentar cada alimentador es determinado por los Watts totales de las tiras conectadas a cada amplificador.

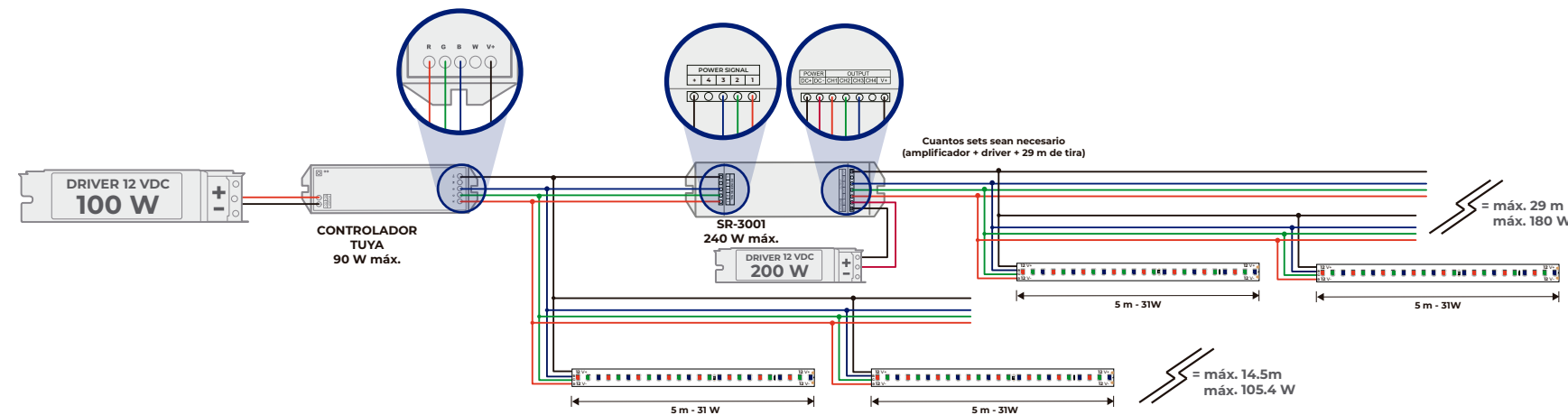

TLED-60-IP67-RGBW

Con controlador de efectos de luz y efectos (sincronizados)

Total = 19.3 m máximo ó 3.8 tiras  
Driver: 150 W

NOTA: El modelo del driver requerido se determina en base a los Watts totales de las tiras conectadas.

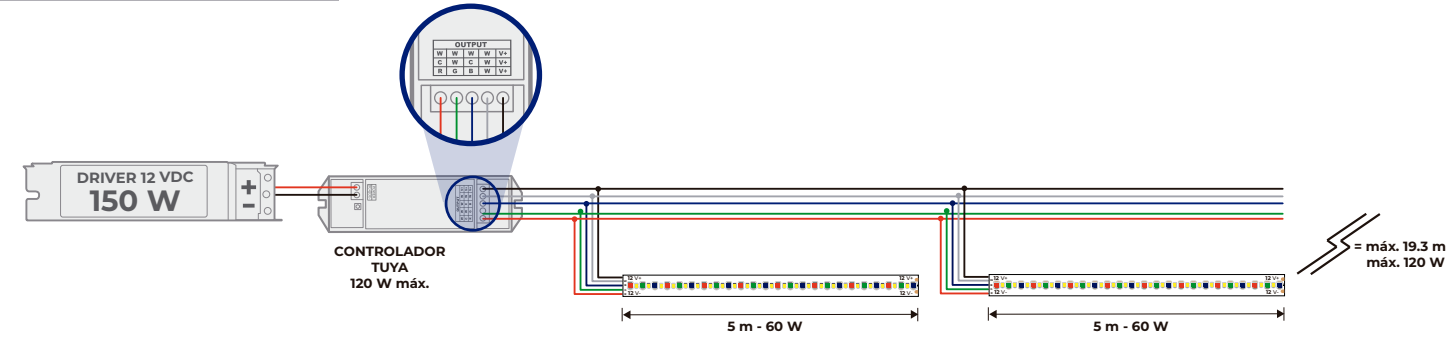

TLED-60-IP67-RGBW

Con controlador de efectos de luz y efectos (sincronizados)  
Conexión en paralelo: Metros ilimitados

Total = Crecimiento ilimitado  
Driver: 360 W

NOTA: El modelo del driver requerido para alimentar cada alimentador es determinado por los Watts totales de las tiras conectadas a cada amplificador.

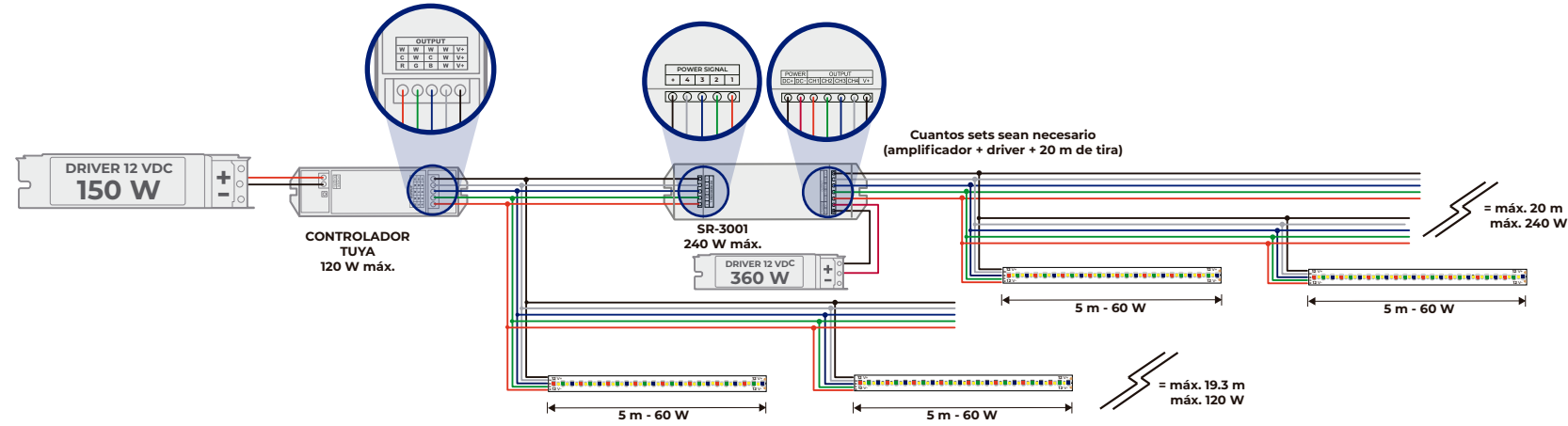

TLED-60-IP67-RGBW

Con controlador de efectos de luz y efectos (sincronizados)

Total = 10 m máximo ó 2 tiras  
Driver: 150 W

NOTA: El modelo del driver requerido se determina en base a los Watts totales de las tiras conectadas.

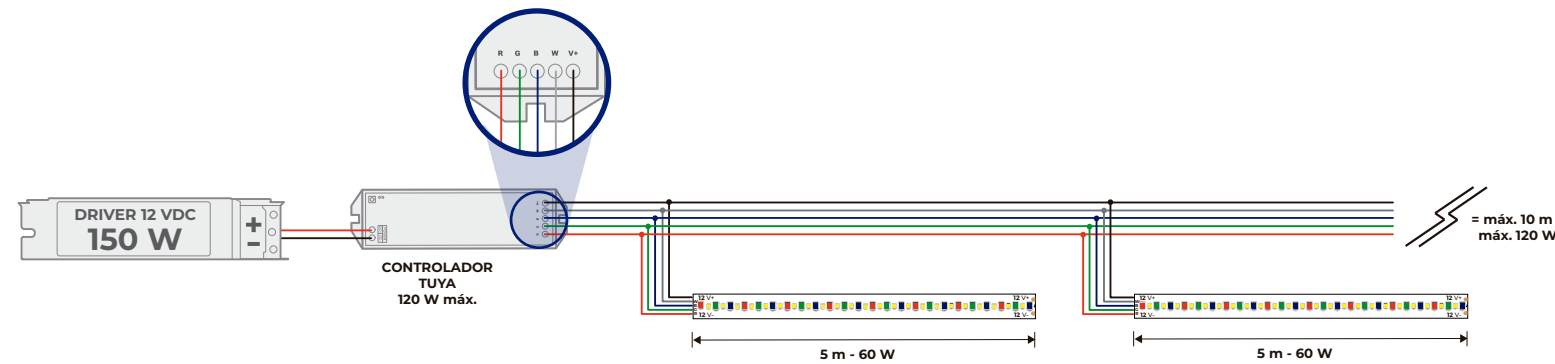

Con controlador de efectos de luz y efectos (sincronizados)  
Conexión en paralelo: Metros ilimitados

Total = Crecimiento ilimitado  
Driver: 360 W

NOTA: El modelo del driver requerido para alimentar cada alimentador es determinado por los Watts totales de las tiras conectadas a cada amplificador.

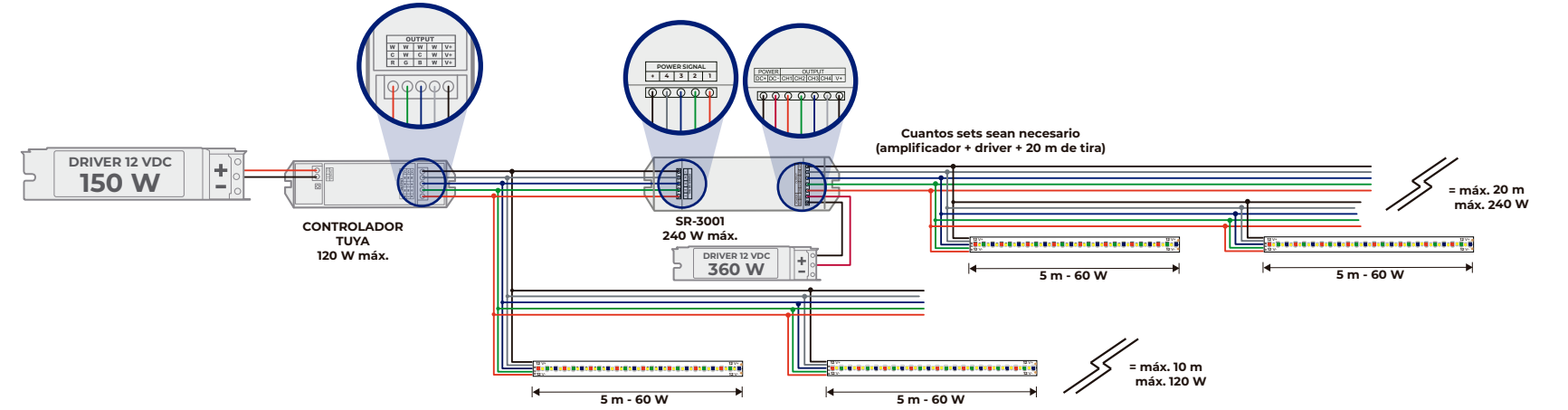

Conexión en serie: Máx. 5 m

Total = 5 m máximo ó 1 tira  
Driver: 100 W

NOTA: El modelo del driver requerido se determina en base a los Watts totales de las tiras conectadas.



TLED-280-2110

Diagrama de conexión de DIMLED-0-10v en combinación con SR-2006 para atenuar tiras de led de bajo voltaje

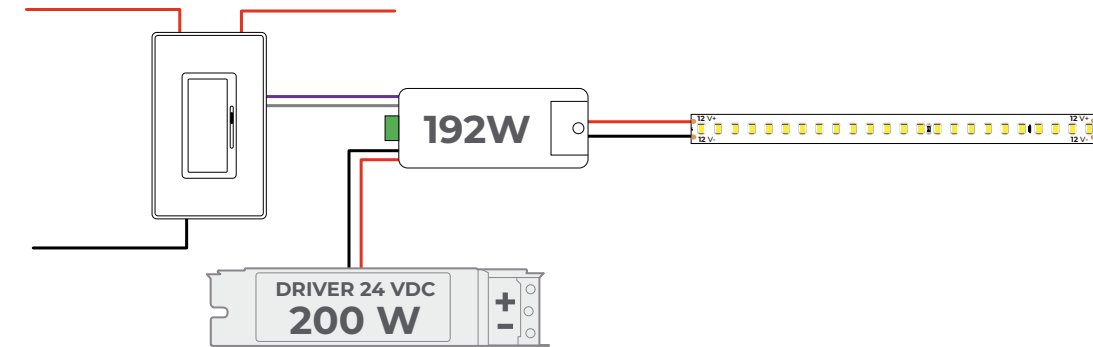

SR-2006

**REGLED-15W-TLED**

Conexión en serie: Máx 5 m.

Total = 5 m máximo  
Driver: 100 w

NOTA: El modelo del driver requerido se determina en base a los Watts totales de las tiras conectadas.

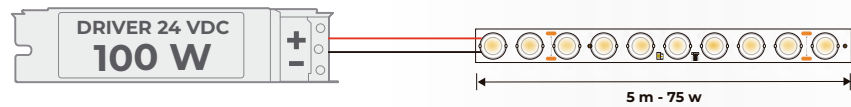

**REGLED-15W-TLED**

Conexión en paralelo: Máx 24 m.

Total = 24 m máximo  
Driver: 360 w

NOTA: El modelo del driver requerido se determina en base a los Watts totales de las tiras conectadas.

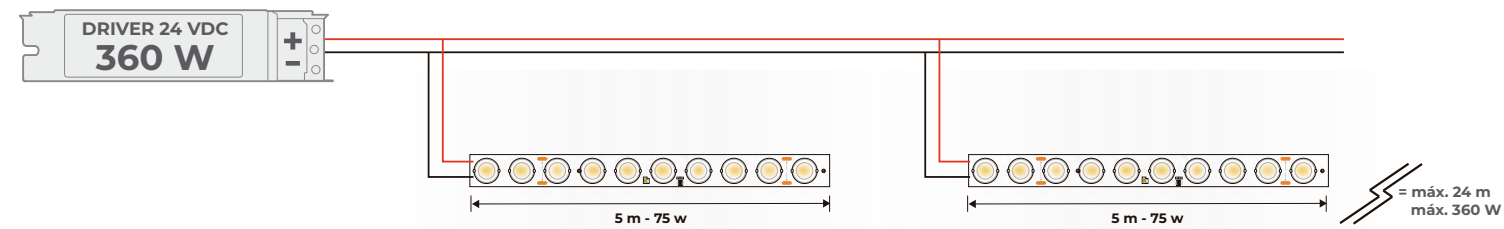

**REGLED-15W-TLED**

Conexión en paralelo: Máx 13 m.

Total = 13 m máximo  
Driver: 200 w

NOTA: El modelo del driver requerido se determina en base a los Watts totales de las tiras conectadas.

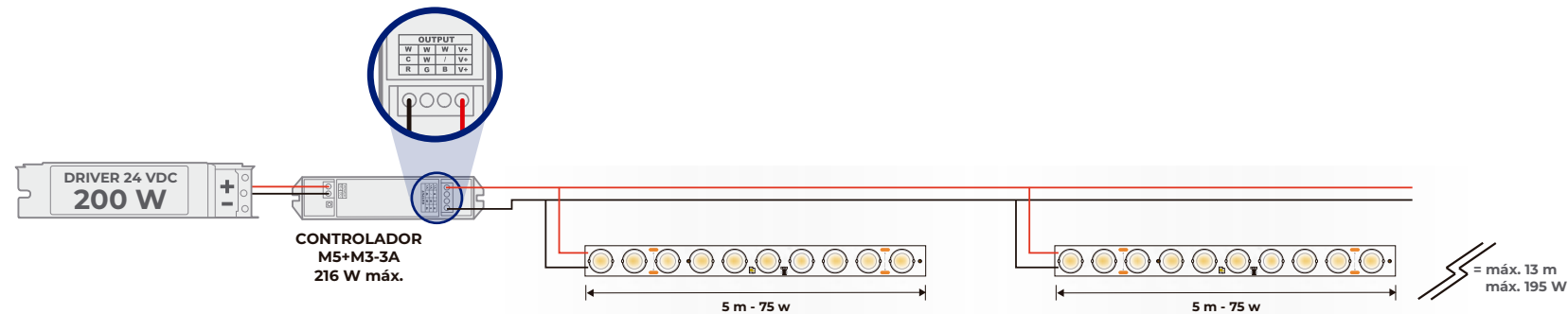

Conexión en paralelo

Total = 24 m máximo  
Driver: 200 w

NOTA: El modelo del driver requerido se determina en base a los Watts totales de las tiras conectadas.

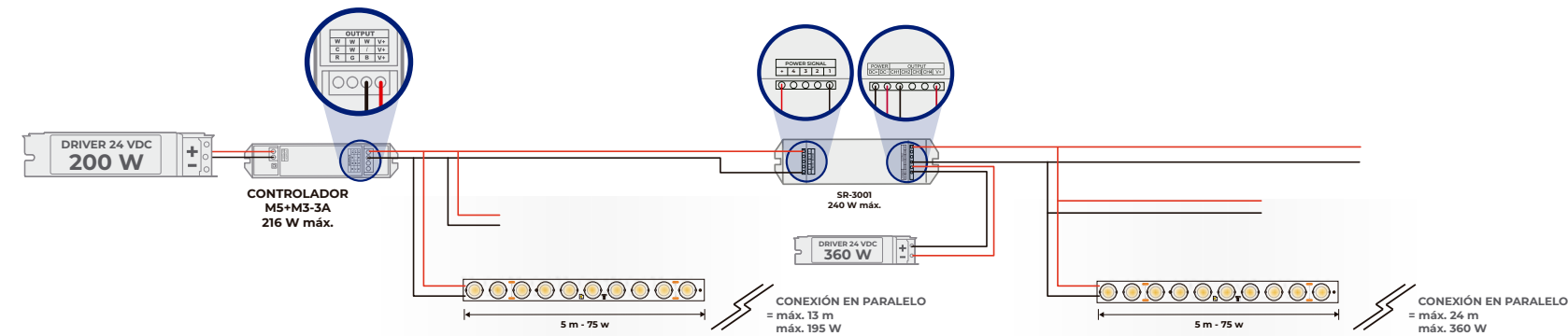

Conexión en serie: 50 m. máximo

Total = 50 m máximo  
Driver: 360 w

NOTA: El modelo del driver requerido se determina en base a los Watts totales de las tiras conectadas.

**TLED-90-2835**

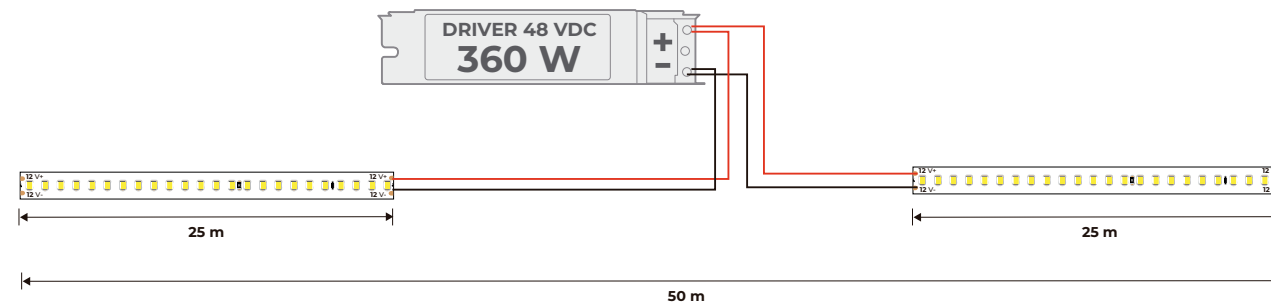

Conexión en paralelo: 50 m.

Total = 50 m máximo  
Driver: 360 w

NOTA: El modelo del driver requerido se determina en base a los Watts totales de las tiras conectadas.

**TLED-90-2835**

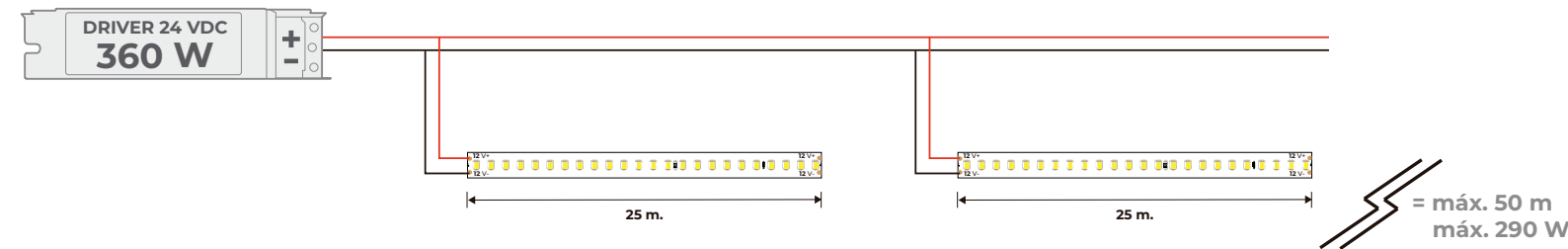

# CONTROLADORES Y DRIVERS



Aquí podrás consultar más detalles de cada producto de controladores y drivers.

## CONTROL BÁSICO PARA TIRAS DE LED



### M5+M3-3A

Controlador 12V para tiras dual o monocromáticas incluye control remoto  
Salida: 3A en 3 canales (máx. 9A)  
Control remoto radiofrecuencia: 15 m

V 12-24 V $\overline{=}$

W 108-216 W



### SR-3001

Repetidor de señal para tiras de bajo voltaje

Voltaje de entrada: 12-36 V $\overline{=}$   
Corriente de salida: 4x5A  
Poder de salida: 4x(60-180)W

V 12-36 V $\overline{=}$

## CONTROLADORES PARA TIRA DE LED DIGITAL RGB CHASING DE 12 V



### DMX-SPI-202

Controlador SPI para tira LED digital 12V controla hasta 1024 pixeles compatible con DMX (para proyectos)

Alimentación: 12 V  
Aislamiento: Clase 3  
Dimensiones: 175x44x30 mm

! Para uso con TIRA CHASING - Pág. 74  
Diagrama de conexión - Pág. 83

V 5-24 V $\overline{=}$

W 144-288 W

A 20 A

IP20



### DMX-SPI-203+M203

Controlador SPI para tira LED digital 12V controla hasta 1024 pixeles compatible con DMX.  
Incluye control remoto (para proyectos)

Alimentación: 12 V

! Para uso con TIRA CHASING - Pág. 74  
Diagrama de conexión - Pág. 83



### SPI-16S+M16S

Controlador SPI para tira LED digital 12V  
Incluye control remoto

Alimentación: 12-24 V $\overline{=}$   
Corriente Máx: 3A x Ch máx. 9A  
Potencia: 0-36 W x Ch | 0-72 x Ch

! Para uso con TIRA CHASING - Pág. 74  
Diagrama de conexión - Pág. 83





C-RGBW-TUYA



PRODUCTO NUEVO



CONTROLADOR TUYA  
**RGBW**  
 Incluye control remoto  
 Salida: 2A por canal (máx. 10A)

V 12-24 V<sub>~</sub>

MAX W 120-240 W

! Para uso con TIRAS RGB/RGBW - REFLECTORES - SUBACUÁTICOS



TIRA LED RGB/RGBW

REFLECTORES RGB/RGBW

SUBACUÁTICOS RGB/RGBW

CONTROLADORES

DMX PARA REFLECTORES, TIRAS Y LUMINARIOS ACUÁTICOS

PRODUCTO	VOLTAJE	CORRIENTE	INDICE DE PROTECCIÓN
SR-2812-US3	100 - 240 V <sub>~</sub>	-	IP20
SR-2834B-DMX	100 - 240 V <sub>~</sub>	<15mA	IP20



SR-2812-US3

Controlador RGBW touch para sistema DMX 512

! Para uso con REFLECTORES RGB - Pág. 146

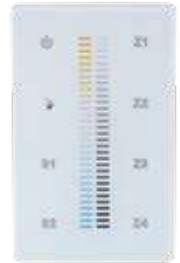

SR-2834B-DMX

Panel touch dual para control de dispositivos DMX512  
 Dimensiones: 72x120x41 mm

! Para uso con REFLECTORES - Pág. 146

DECODIFICADORES MONOCROMÁTICOS Y RGB

PRODUCTO	VOLTAJE	POTENCIA	INDICE DE PROTECCIÓN
AMPL-DMX-RGB	12 V REQUIERE DRIVER (NO INCLUIDO)	-	IP20
SR-2102B	12 - 36	4x(6-180)W	IP67



AMPL-DMX-RGB

Amplificador con protocolo DMX512 para luminarias RGB

! Para uso con REFLECTORES - Pág. 146



SR-2102B

Decodificador protocolo DMX512 para luminarias RGBW

! Para uso con REFLECTORES - Pág. 146



MLED-CONTROL-CCT-127V

Controlador para manguera de alto voltaje CCT



MLED-CONTROL-RGB-127V

Controlador para manguera de alto voltaje RGB

PRODUCTO	VOLTAJE	POTENCIA	CORRIENTE	FRECUENCIA	INDICE DE PROTECCIÓN
MLED-CONTROL-CCT-127	110 - 127 V <sub>~</sub> REMOTO BATERIA CR2032 3V	220 W	1A POR CIRCUITO	50/60 Hz	IP44
MLED-CONTROL-RGB-127V	110 - 127 V <sub>~</sub> REMOTO BATERIA CR2032 3V	220 W	1A POR CIRCUITO	50/60 Hz	IP44

# DRIVERS DE PLUG-IN

de voltaje constante para productos de 12 V



## DRIVERLED-12V-12W-PI

Driver de 12W para contacto plug-in

Voltaje de entrada: 110-240 V~  
Voltaje de salida: 12 V<sup>DC</sup>  
Corriente de salida máx.: 1 A  
Potencia máxima: 12 W  
Dimensiones: 74x27x42 mm



## MLED-60-24W/CONTROL

Driver de 24W para contacto plug-in

Voltaje de entrada: 110-240 V~  
Voltaje de salida: 12 V<sup>DC</sup>  
Corriente de salida máx.: 2 A  
Potencia máxima: 24 W  
Dimensiones: 80x52x45 mm



## DRIVERLED-12V-48W-PI

Driver de 48W para contacto plug-in

Voltaje de entrada: 110-240 V~  
Voltaje de salida: 12 V<sup>DC</sup>  
Corriente de salida máx.: 4 A  
Potencia máxima: 48 W  
Dimensiones: 120x55x36 mm



## DRIVERLED-12V-72W-PI

Driver de 72W para contacto plug-in

Voltaje de entrada: 110-240 V~  
Voltaje de salida: 12 V<sup>DC</sup>  
Corriente de salida máx.: 6 A  
Potencia máxima: 72 W  
Dimensiones: 120x60x39 mm

# DRIVERS PARA PROYECTO

de voltaje constante para productos de 12 V



## DRIVERLED-12V-15W-PR

Driver de 15W para proyecto  
(aluminio)

Voltaje de entrada: 110-240 V~  
Voltaje de salida: 12 V<sup>DC</sup>  
Corriente de salida máx.: 1.25 A  
Potencia máxima: 15 W  
Dimensiones: 71x40x30 mm



## DRIVERLED-12V-50W-PR

Driver de 50W para proyecto  
(aluminio)

Voltaje de entrada: 110-240 V~  
Voltaje de salida: 12 V<sup>DC</sup>  
Corriente de salida máx.: 4.17 A  
Potencia máxima: 50 W  
Dimensiones: 170x46x40 mm



## DRIVERLED-12V-100W-PR

Driver de 100W para proyecto  
(aluminio)

Voltaje de entrada: 110-240 V~  
Voltaje de salida: 12 V<sup>DC</sup>  
Corriente de salida máx.: 7.65 A  
Potencia máxima: 100 W  
Dimensiones: 190x45x35 mm



## DRIVERLED-12V-150W-PR

Driver de 150W para proyecto  
(aluminio)

Voltaje de entrada: 110-240 V~  
Voltaje de salida: 2 x 12 V<sup>DC</sup>  
Corriente de salida máx.: 12.5 A  
Potencia máxima: 150 W  
Dimensiones: 190x45x35 mm



## DRIVERLED-12V-200W-PR

Driver de 200W para proyecto  
(aluminio)

Voltaje de entrada: 110-240 V~  
Voltaje de salida: 12 V<sup>DC</sup>  
Corriente de salida máx.: 16.5 A  
Potencia máxima: 200 W  
Dimensiones: 190x45x35 mm  
Nota: Con switch seleccionador de voltaje



## DRIVERLED-12V-360W-PR

Driver de 360W para proyecto  
(aluminio)

Voltaje de entrada: 110-240 V~  
Voltaje de salida: 3 x 12 V<sup>DC</sup>  
Corriente de salida máx.: 27 A  
Potencia máxima: 360 W  
Dimensiones: 200x110x50 mm  
Nota: Con switch seleccionador de voltaje



## DRIVERLED-12V-500W-PR

Driver de 500W para proyecto  
(aluminio)

Voltaje de entrada: 110-240 V~  
Voltaje de salida: 12 V<sup>DC</sup>  
Corriente de salida máx.: 41.6 A  
Potencia máxima: 500 W  
Dimensiones: 240x125x65 mm  
Nota: Con switch seleccionador de voltaje

## DRIVERS PARA EXTERIOR

de voltaje constante para productos de 12 V



### DRIVERLED-12V-36W-IP66

Driver de 36W para proyecto IP66  
 Voltaje de entrada: 110-240 V~  
 Voltaje de salida: 12 V<sub>m</sub>  
 Corriente de salida máx.: 2.25 A  
 Potencia máxima: 36 W  
 Dimensiones: 134x61x32 mm



### DRIVERLED-12V-100W-IP66

Driver de 100W para proyecto IP66  
 Voltaje de entrada: 110-240 V~  
 Voltaje de salida: 2 x 12 V<sub>m</sub>  
 Corriente de salida máx.: 8.3 A  
 Potencia máxima: 100 W  
 Dimensiones: 210x72x45 mm



### DRIVERLED-12V-200W-IP66

Driver de 200W para proyecto IP66  
 Voltaje de entrada: 110-240 V~  
 Voltaje de salida: 12 V<sub>m</sub>  
 Corriente de salida máx.: 16.5 A  
 Potencia máxima: 200 W  
 Dimensiones: 235x126x57 mm



PRODUCTO NUEVO

### DRIVERLED-48V-360W-PR

Driver 48 V DC, 48 Watts, IP20, uso interior, proyectos.

Alimentación: 110 - 240 V~ | 60 Hz | 5.5 - 2.3 A  
 Salida: 48 V DC | 7.5 A  
 Potencia: 360 W  
 Conmutador de voltaje: 110 - 240 V~ con switch seleccionador  
 Enfriamiento: Convección forzada (ventilador incluido)  
 Dimensiones: 21.5x11.5x5 cm

- Driver especial para **tiras de interior**.
- Ayuda a alimentar hasta 50 m de la nueva **tira de LED TLED-90-2835** (pág. 128).
- La **distancia** de una manguera tradicional, ahora con las **ventajas de una tira LED**.
- Instalación en largas distancias, a bajo voltaje (48V) para mayor seguridad y eficiencia.

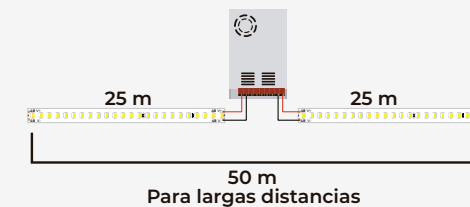

## DRIVERS PARA PROYECTOS

de voltaje constante 24 V



### DRIVERLED-24V-360W-PR

Driver de 360W para proyecto de 24 V (aluminio)  
 Voltaje de entrada: 100-277 V~ | 60 Hz  
 Voltaje de salida: 24 V<sub>m</sub>  
 Corriente de salida máx.: 13.5 A  
 Potencia máxima: 360 W  
 Dimensiones: 215x115x50 mm  
 Nota: Con switch seleccionador de voltaje



### DRIVERLED-24V-200W-PR

Driver de 200W para proyecto de 24 V (aluminio)  
 Voltaje de entrada: 100-277 V~ | 60 Hz  
 Voltaje de salida: 24 V<sub>m</sub>  
 Corriente de salida máx.: 7.6 A  
 Potencia máxima: 200 W  
 Dimensiones: 215x115x50 mm  
 Nota: Con switch seleccionador de voltaje



### DRIVERLED-24V-100W-PR

Driver de 100W para proyecto de 24 V (aluminio)  
 Voltaje de entrada: 100-277 V~ | 60 Hz  
 Voltaje de salida: 24 V<sub>m</sub>  
 Corriente de salida máx.: 3.75 A  
 Potencia máxima: 100 W  
 Dimensiones: 190x50x37 mm



### DRIVERLED-24V-200W-IP67

Driver 24 V DC, 200 Watts, IP67, uso exterior, proyectos.  
 Alimentación: 110 - 240 V~ | 60 Hz | 2.9- 1.55 A  
 Salida: 24 V DC | 8.3 A  
 Potencia: 200 W  
 Enfriamiento: Convección forzada (ventilador no incluido)  
 Dimensiones: 22x6.4x3 cm



### DRIVERLED-24V-100W-IP67

Driver 24 V DC, 100 Watts, IP67, uso exterior, proyectos.  
 Alimentación: 100 - 277 V~ | 60 Hz | 1.5 - 1.1 A  
 Salida: 24 V DC | 4.16 A  
 Potencia: 100 W  
 Enfriamiento: Convección forzada (ventilador no incluido)  
 Dimensiones: 20x5.3x2 cm



### DRIVERLED-24V-36W-IP67

Driver 24 V DC, 42 Watts, IP67, uso exterior, proyectos.  
 Alimentación: 100 - 277 V~ | 60 Hz | 0.56 - 0.23 A  
 Salida: 24 V DC | 1.5 A  
 Potencia: 42 W  
 Enfriamiento: Convección forzada (ventilador no incluido)  
 Dimensiones: 20x3x2 cm

## DRIVERS PARA EXTERIOR

de voltaje constante para productos de 24 V

# PERFILES LINEALES



Aquí podrás consultar más detalles de cada producto de perfiles lineales.

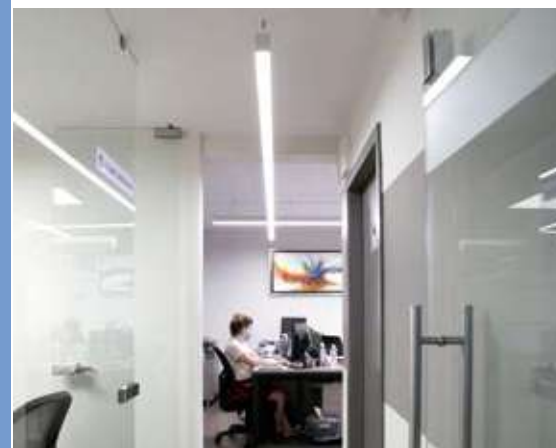

# REINVENTAMOS LA PERFILERÍA

A lo largo de este tiempo, en TLapps trabajamos en rediseñar la perfilería que tenemos disponible con el objetivo de lanzar al mercado productos con una mayor ventaja competitiva y de calidad destacada.

Todos nuestros perfiles permiten crear luminarios lineales únicos que ofrecen una forma diferente de iluminación y decoración ya que junto a una tira LED se pueden lograr líneas finas de luz continua por el difuminado de las cubiertas. Ahora, logramos que su fabricación sea totalmente hecha en México, con esto desarrollamos una mejor variedad en nuestros acabados y medidas, además garantizamos la calidad e inventario.



En TLapps apostamos por nuestro país y su capacidad técnica para la manufactura, por lo que estamos muy contentos de iniciar esta nueva etapa que se traducirá en la consolidación de uno de los aspectos que incluimos en nuestra visión, la de fortalecer nuestra empresa con operaciones de clase mundial que satisfagan las necesidades de nuestros mercados.

## Estas son las mejoras que encontrarás en nuestra línea de perfiles.

### Medida Ideal

Logramos un largo de 2.5 metros en algunos perfiles, una medida ideal para transportar e instalar, ya que al ser más largo que la medida estándar podremos cubrir más distancia con menos cantidad de piezas, ayudando a disminuir costos. Esta medida de 2.5 m. es un múltiplo del largo de las tiras LED, lo que disminuye la merma que se puede generar en los proyectos.

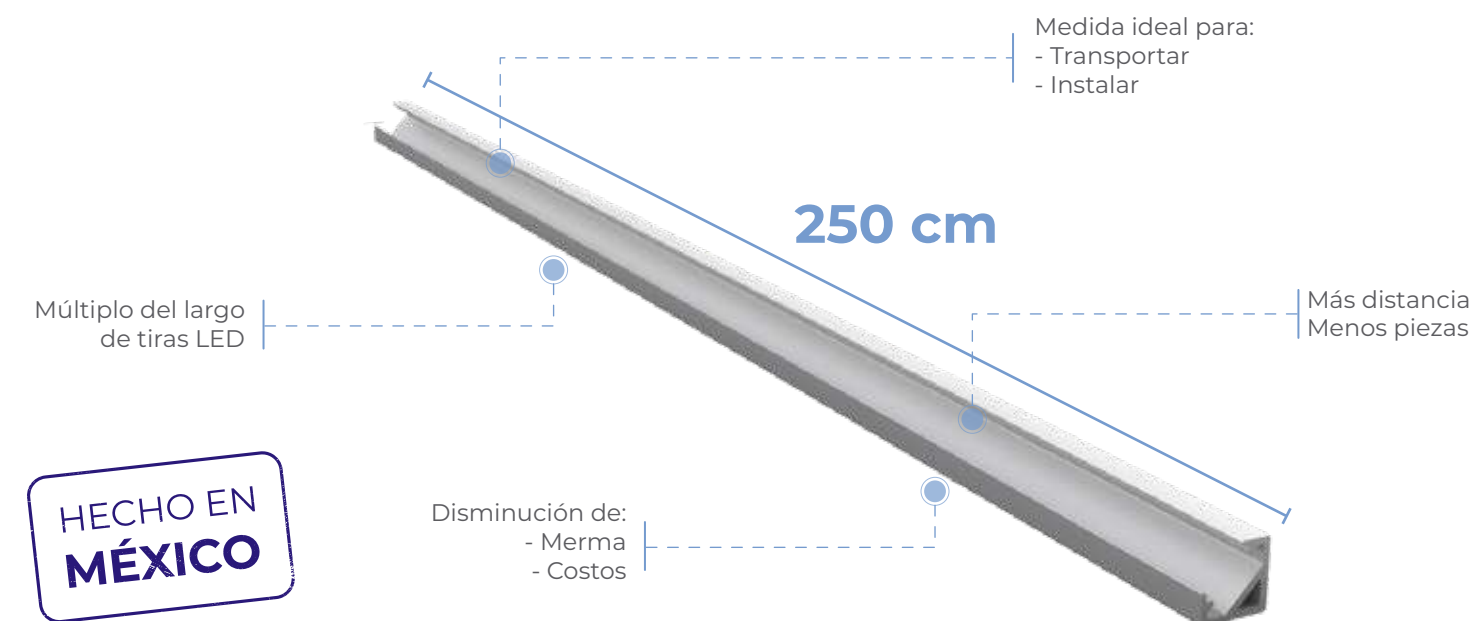

**Terminados:**

Ampliamos la gama de terminados y colores, entre ellos: aluminio, madera oscuro, madera nogal, negro, negro brillante, negro rugoso, blanco, gris y champagne. Esta diversidad en colores, sumada a los tipos de instalación como son empotrado, suspendido o sobrepuesto, con modelos para exterior o interior, permite como resultado, infinitas combinaciones.

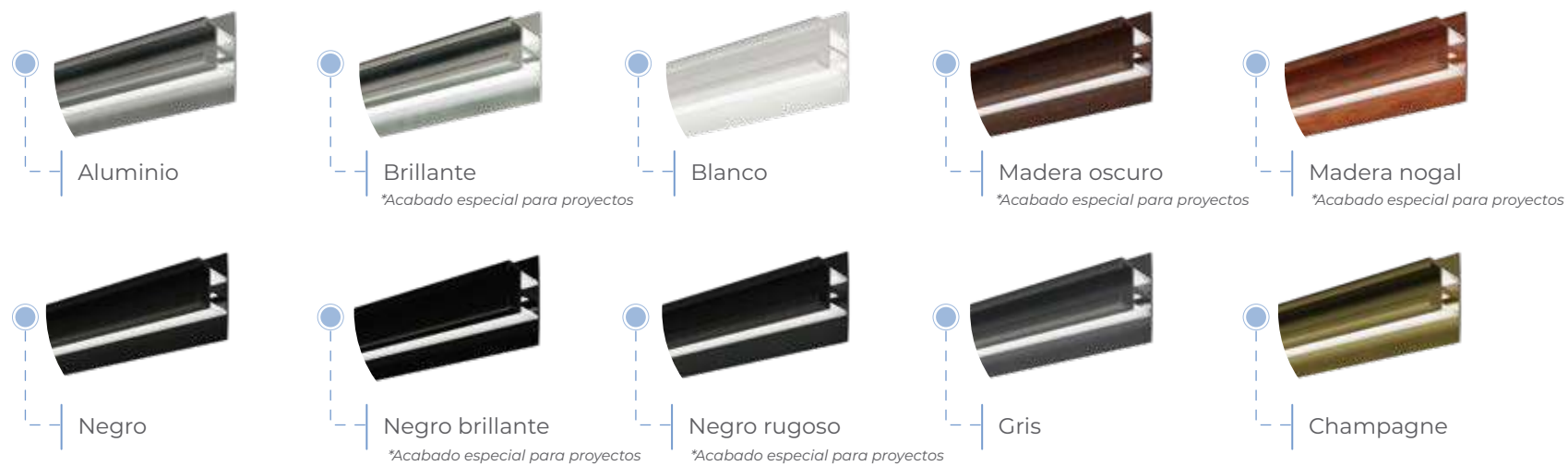

**Rediseñamos el producto:**

Esto es ideal con las necesidades que detectamos en el mercado. Los perfiles lineales pueden ser cortados en ángulo y hacer uniones, son ideales para proteger las tiras LED y garantizar así una mayor durabilidad, gracias a la disipación de calor. Además un perfil lineal siempre brindará calidad y gran atractivo visual en los terminados.



USO SUGERIDO  
TIRA LED **TLED-COB-10W**  
Página 48, 50 y 52



**ORIZZONTE**

**PERFIL SUSPENDIDO PARA TIRA LED**

Perfil para la suspensión de una tira LED, lo que proporciona una aplicación elegante y minimalista a tus espacios. Debido a sus tensores especiales se puede enfocar la iluminación, proporcionando iluminación directa o indirecta.

PRODUCTO NUEVO



CÓDIGO	DIMENSIONES	TERMINADO	FLEJE	USO	FUENTE DE LUZ	LARGO TOTAL	IP
orizzonte	96x32x21.5 mm BASE	Base de Poliuretano automotriz	Acero	Interior	Tira LED (No incluida)	5, 10 y 15 metros	IP20

**ORIZZONTE-5**

Perfil suspendido para tira LED de 5 metros.

**ORIZZONTE-10**

Perfil suspendido para tira LED de 10 metros.

**ORIZZONTE-15**

Perfil suspendido para tira LED de 15 metros.

**DIMENSIONES**

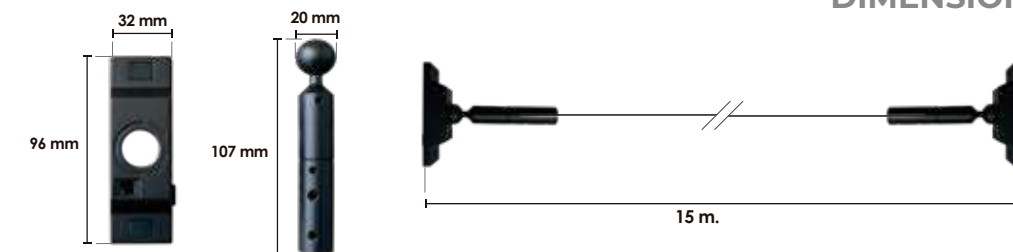

**INSTALACIÓN**

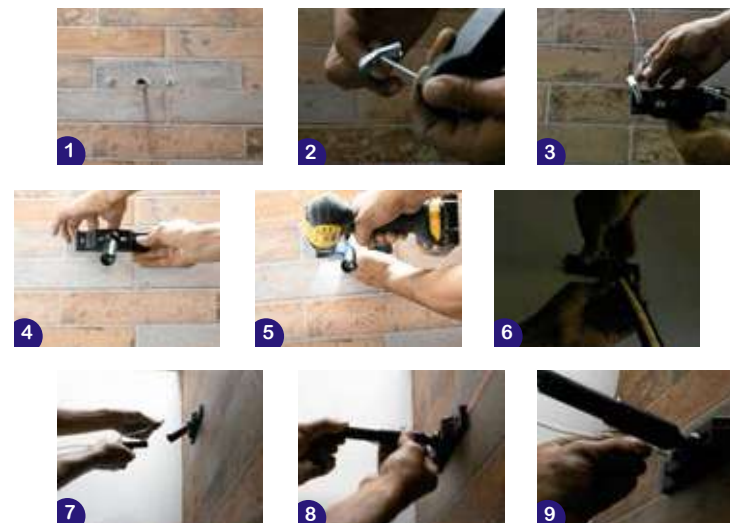

# PLMX-250-1913-S

## Perfil lineal de aluminio para sobreponer

La característica principal que este perfil nos otorga es que se puede elegir entre el color del perfil, el color y la forma de la cubierta, armando así un producto que se adapte a sus necesidades. Por su sencilla instalación se puede colocar sobre una gran variedad de superficies.

PRODUCTO NUEVO

CÓDIGO	DIMENSIONES	TERMINADO	CUBIERTA	COLOR	USO	FUENTE DE LUZ	LARGO TOTAL	IP
PLMX-250-1913-S	1948x1379 mm	Aluminio / Policarbonato	Policarbonato claro / oscuro	Aluminio, blanco, gris, negro, champagne	Interior	Tira LED (No incluida)	250 cm	IP20

- PLMX-250-1913-S-AL**  
Perfil lineal de aluminio para sobreponer en color aluminio
- PLMX-250-1913-S-NG**  
Perfil lineal de aluminio para sobreponer en color negro
- PLMX-250-1913-S-GR**  
Perfil lineal de aluminio para sobreponer en color gris

- PLMX-250-1913-S-BN**  
Perfil lineal de aluminio para sobreponer en color blanco
- PLMX-250-1913-S-CH**  
Perfil lineal de aluminio para sobreponer en color champagne

### DIMENSIONES

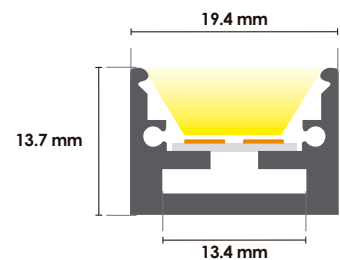

### INSTALACIÓN

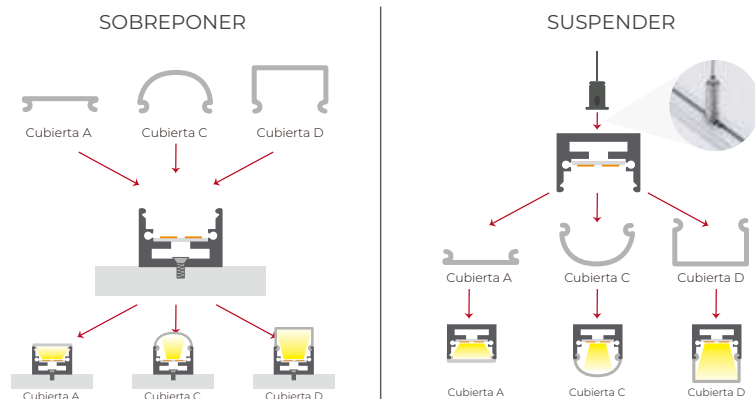

### Cubierta versión A para perfil 1913 plana

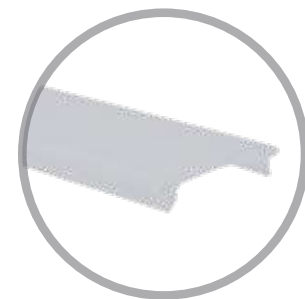

- PLMX-250-A-PCNG**  
Cubierta para perfil lisa
- PLMX-250-A-PC**  
Cubierta para perfil lisa

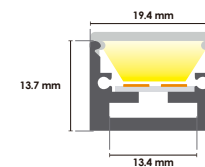

### ACCESORIOS



**PLMX-250-1A-B**  
Juego de tapas para perfil para cubierta A en blanco  
Terminado: Plástico



**PLMX-250-1A-N**  
Juego de tapas para perfil para cubierta A en negro  
Terminado: Plástico



**PLMX-250-1A-G**  
Juego de tapas para perfil para cubierta A en gris  
Terminado: Plástico

### Cubierta versión C para perfil 1913 medio círculo



- PLMX-250-C-PCNG**  
Cubierta para perfil de medio círculo en negro
- PLMX-250-C-PC**  
Cubierta para perfil de medio círculo

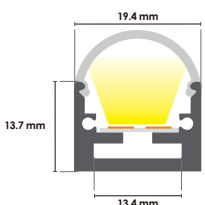

### ACCESORIOS



**PLMX-250-1C-B**  
Juego de tapas para perfil para cubierta C en blanco  
Terminado: Plástico



**PLMX-250-1C-N**  
Juego de tapas para perfil para cubierta C en negro  
Terminado: Plástico



**PLMX-250-1C-G**  
Juego de tapas para perfil para cubierta C en gris  
Terminado: Plástico

### Cubierta versión R para perfil 1913 rectangular



- PLMX-250-R-PCNG**  
Cubierta para perfil rectangular en negro
- PLMX-250-R-PC**  
Cubierta para perfil rectangular

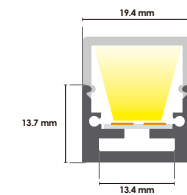

### ACCESORIOS



**PLMX-250-1R-B**  
Juego de tapas para perfil para cubierta R en blanco  
Terminado: Plástico



**PLMX-250-1R-N**  
Juego de tapas para perfil para cubierta R en negro  
Terminado: Plástico



**PLMX-250-1R-G**  
Juego de tapas para perfil para cubierta R en gris  
Terminado: Plástico

### ACCESORIOS GENERALES



**PLMX-ACC-SP-LG**  
Accesorio para suspender perfil ligero



**PLMX-250-1**  
Accesorio de conexión recto  
Terminado: Metal



**PLMX-250-2**  
Accesorio de conexión a 90° horizontal  
Terminado: Metal



**PLMX-250-3**  
Accesorio de conexión a 90° vertical  
Terminado: Metal



**PLMX-250-4**  
Accesorio de conexión a 45° horizontal  
Terminado: Metal



**PLMX-250-5**  
Accesorio de conexión a 45° vertical  
Terminado: Metal

## PL-200-1930-AL

### Perfil lineal para clóset

Este perfil está diseñado como soporte para colgar prendas idealmente dentro de un clóset e iluminar a la vez. Brinda una extraordinaria iluminación vanguardista y funcional. Se puede instalar con sensor para encendido y apagado.



CÓDIGO	DIMENSIONES	TERMINADO	CUBIERTA	USO	FUENTE DE LUZ	LARGO TOTAL	IP
PL-200-1930-AL	19x30 mm	Aluminio	Policarbonato difusa	Interior	Tira LED (No incluida)	200 cm	IP20

### DIMENSIONES

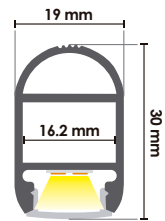

### INSTALACIÓN



### ACCESORIOS



### APAGADO

### ENCENDIDO

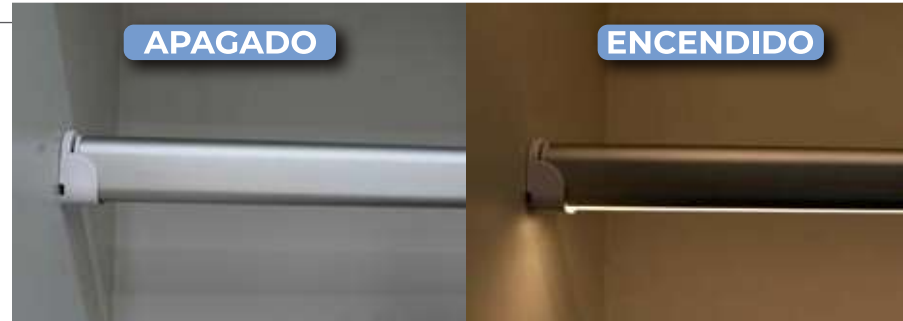

## PLMX-250-2613

### Perfil rectangular lineal para empotrar

El tamaño y sus características permiten que este perfil pueda conectarse de diferentes maneras para formar figuras.



CÓDIGO	DIMENSIONES	TERMINADO	CUBIERTA	COLOR	USO	FUENTE DE LUZ	LARGO TOTAL	IP
PLMX-250-2613	26.4x13.7 mm	Aluminio / Policarbonato	Policarbonato claro/oscuro	Aluminio, blanco, gris, negro, champagne	Interior	Tira LED (No incluida)	250 cm	IP20



### DIMENSIONES

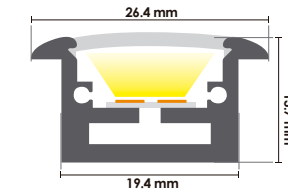

\*Compatible con los 3 tipos de cubierta

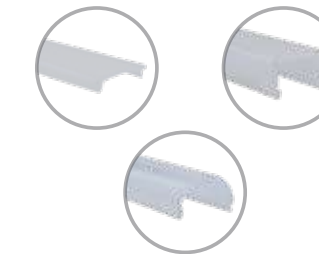

### INSTALACIÓN

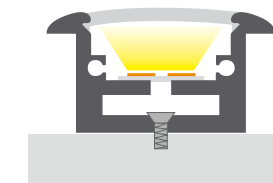

### ACCESORIOS







# PL-200-5252

## Perfil lineal tipo barandal

Este perfil cuenta con un diseño de pasamanos, ideal para un hogar moderno o un área comercial. Manejamos distintos colores que crean un abanico de opciones para combinar con el espacio. Este perfil redondo de 52 mm cuenta con luz LED en la parte inferior para crear una sutil iluminación.

CÓDIGO	DIMENSIONES	TERMINADO	COLOR	USO	FUENTE DE LUZ	LARGO TOTAL	IP
PL-200-5252	R 52 mm	Aluminio	Aluminio, blanco, y negro	Interior y exterior	Tira LED (No incluida)	200 cm	IP20

- 

**PL-200-5252-AL**  
Perfil lineal de aluminio tipo barandal
- 

**PL-200-5252-NG**  
Perfil lineal de aluminio tipo barandal negro
- 

**PL-200-5252-BC**  
Perfil lineal de aluminio tipo barandal blanco

### DIMENSIONES



### INSTALACIÓN



## ACCESORIOS



**PL-200-5252-1**  
Tapa fin para perfil tipo barandal sin salida  
Terminado: Silicón



**PL-200-5252-2**  
Tapa fin para perfil tipo barandal con salida  
Terminado: Silicón



**PL-200-5252-3**  
Soporte para perfil tipo barandal  
Terminado: Aluminio



**PL-200-5252-4**  
Conector a 90° para perfil tipo barandal  
Terminado: Metal



**PL-200-5252-5**  
Conector a desnivel para perfil tipo barandal  
Terminado: Metal

**PL-200-5252-BC3**

**PL-200-5252-NG3**

**PL-200-5252-BC4**

**PL-200-5252-NG4**

**PL-200-5252-BC5**

**PL-200-5252-NG5**



**PL-200-5252-6**  
Conector a 135° para perfil tipo barandal  
Terminado: Metal



**PL-200-5252-7**  
Conector recto para perfil tipo barandal  
Terminado: Metal



**PL-200-5252-8**  
Tapa fin general para perfil tipo barandal sin salida  
Terminado: Metal

**PL-200-5252-BC6**

**PL-200-5252-NG6**

**PL-200-5252-BC7**

**PL-200-5252-NG7**

**PL-200-5252-BC8**

**PL-200-5252-NG8**



## PLMX-250-2212

**Perfil lineal\* para empotrar en piso color aluminio.**

\*Este perfil no viene sellado de fabrica

Este perfil posee alta resistencia a la intemperie y al tránsito peatonal. Su diseño permite empotrarse a nivel de piso y cuenta con un difusor de especial densidad y alta resistencia, que además crea una perfecta distribución lumínica y alto confort visual.

CÓDIGO	DIMENSIONES	TERMINADO	CUBIERTA	COLOR	USO	FUENTE DE LUZ	LARGO TOTAL	IP
PLMX-250-2212	22x12.5 mm	Aluminio/ Policarbonato	Policarbonato claro	Aluminio, blanco, gris, negro, champagne	Interior y exterior*	Tira LED (No incluida)	250 cm	IP20

- 
**PLMX-250-2212-AL**  
 Perfil lineal de aluminio, para empotrar en piso color aluminio
- 
**PLMX-250-2212-NG**  
 Perfil lineal de aluminio, para empotrar en piso color negro
- 
**PLMX-250-2212-GR**  
 Perfil lineal de aluminio, para empotrar en piso color gris
- 
**PLMX-250-2212-BN**  
 Perfil lineal de aluminio, para empotrar en piso color blanco
- 
**PLMX-250-2212-CH**  
 Perfil lineal de aluminio, para empotrar en piso color champagne

### DIMENSIONES

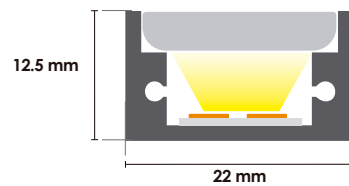

### INSTALACIÓN



### ACCESORIOS

- 
**PLMX-250-1A-B**  
 Juego de tapas para perfil para cubierta A en blanco  
 Terminado: Plástico
- 
**PLMX-250-2212-2**  
 Grapa de sugestión para perfil  
 Terminado: Plástico
- 
**PLMX-250-2212-3**  
 Juego de tapas fin para perfil de empotrar en negro  
 Terminado: Plástico
- 
**PLMX-250-2212-4**  
 Juego de tapas fin para perfil de empotrar en gris  
 Terminado: Plástico



APAGADO

ENCENDIDO

APAGADO

ENCENDIDO

## PLMX-250-1806

**Perfil lineal de aluminio flexible**

La característica principal de este perfil es su flexibilidad, se puede ajustar a cualquier forma curva con un radio mínimo de 6 pulgadas, se puede doblar fácilmente con la mano o con herramientas para lograrlo, pues es bastante sencillo.



CÓDIGO	DIMENSIONES	TERMINADO	COLOR	USO	FUENTE DE LUZ	LARGO TOTAL	IP
PLMX-250-1806	18x4.3 mm	Aluminio/ Policarbonato	Aluminio, blanco, gris, negro, champagne	Interior	Tira LED (No incluida)	250 cm	IP20

- 
**PLMX-250-1806-AL**  
 Perfil lineal de aluminio flexible en color aluminio
- 
**PLMX-250-1806-NG**  
 Perfil lineal de aluminio flexible en color negro
- 
**PLMX-250-1806-GR**  
 Perfil lineal de aluminio flexible en color gris
- 
**PLMX-250-1806-BN**  
 Perfil lineal de aluminio flexible en color blanco
- 
**PLMX-250-1806-CH**  
 Perfil lineal de aluminio flexible en color champagne

### DIMENSIONES

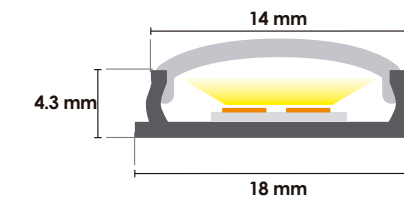

### INSTALACIÓN



### ACCESORIOS

- 
**PLMX-250-1806-1**  
 Juego de tapas finales para perfil flexible en blanco  
 Terminado: Plástico
- 
**PLMX-250-1806-2**  
 Juego de tapas finales para perfil flexible en negro  
 Terminado: Plástico
- 
**PLMX-250-1806-3**  
 Juego de tapas finales para perfil flexible en gris  
 Terminado: Plástico
- 
**PLMX-250-1806-4**  
 Grapa para perfil lineal flexible  
 Terminado: Metal

## PLMX-250-1111-PC

### Perfil lineal para esquina miniatura

La gran ventaja de este perfil se encuentra en que puede caber en espacios reducidos por lo cual tenemos áreas infinitas para su uso. Tiene un tipo de iluminación angular de trabajo o de detalle. Podemos potenciar su uso con la amplia variedad de tiras LED disponibles para este perfil.

PRODUCTO NUEVO



CÓDIGO	DIMENSIONES	TERMINADO	CUBIERTA	USO	FUENTE DE LUZ	LARGO TOTAL	IP
PLMX-250-1111-PC	11x11 mm	Policarbonato	N/A	Interior	Tira LED (No incluida)	250 cm	IP20

#### DIMENSIONES

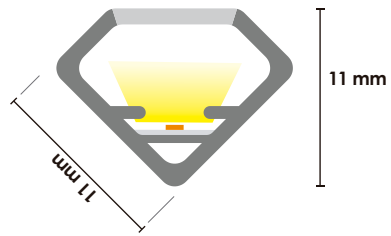

#### INSTALACIÓN

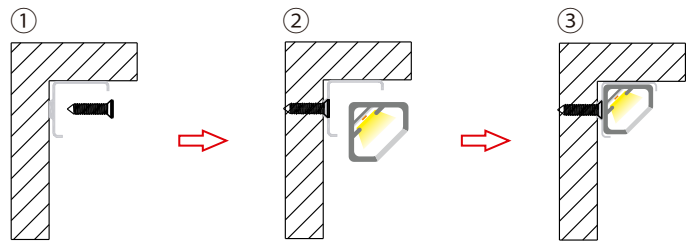

#### ACCESORIOS



**PLMX-250-1111-1-B**

Juego de tapas para perfil de esquina miniatura en blanco  
Terminado: Plástico



**PLMX-250-1111-1-N**

Juego de tapas para perfil de esquina miniatura en negro  
Terminado: Plástico



**PLMX-250-1111-1-G**

Juego de tapas para perfil de esquina miniatura en gris  
Terminado: Plástico



**PLMX-250-1111-2**

Grapa para perfil de esquina miniatura  
Terminado: Plástico

## PLMX-250-2020C-PP

### Perfil plástico circular

Este perfil con iluminación radial por su diseño, genera una luz uniforme, potente y sin puntos visibles. Estos son algunos usos ideales para este perfil: marcaje de escalones, iluminar vitrinas y estantes, bajos de armarios o cocinas, etc.

PRODUCTO NUEVO



CÓDIGO	DIMENSIONES	TERMINADO	CUBIERTA	USO	FUENTE DE LUZ	LARGO TOTAL	IP
PLMX-250-2020C-PP	19.2x20.5 mm	Plástico	Policarbonato difusa	Interior y exterior	Tira LED (No incluida)	250 cm	IP20

#### DIMENSIONES

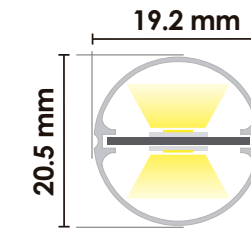

#### INSTALACIÓN

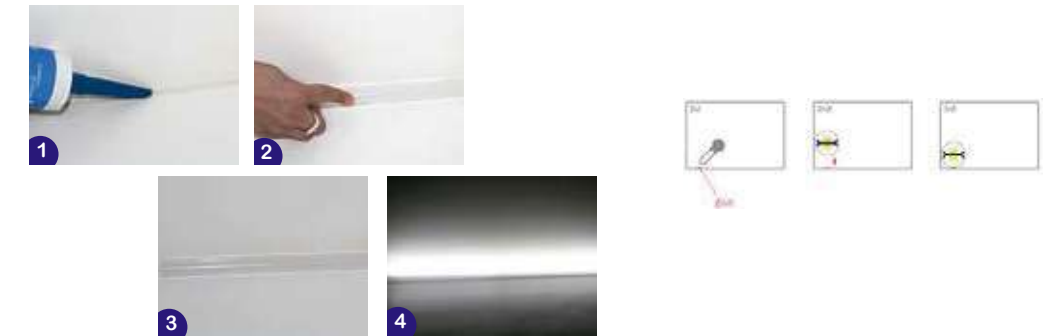

#### ACCESORIOS



**PLMX-250-2020C-1**

Juego de tapas para perfil circular de plástico  
Terminado: Plástico



**PLMX-250-2020C-2**

Grapa para perfil plástico circular  
Terminado: Plástico

APAGADO

ENCENDIDO

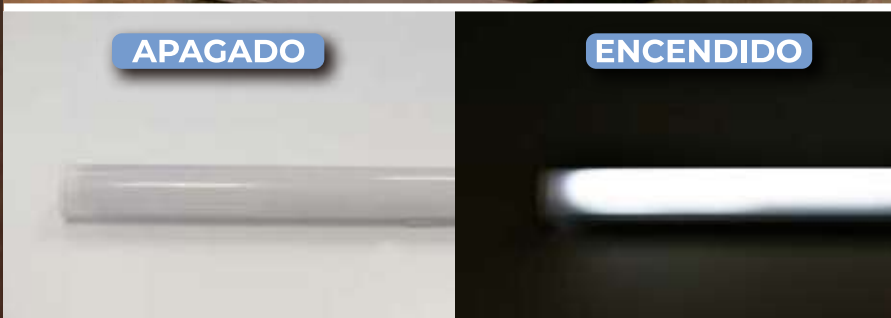

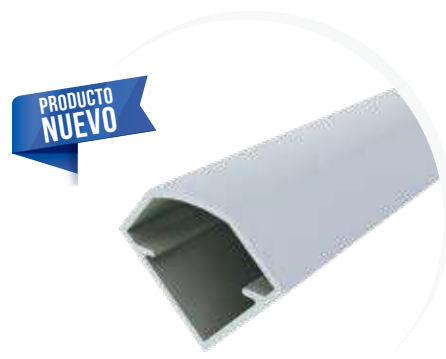

## PLMX-250-2020E-PP

### Perfil plástico para esquina

Este perfil es adecuado para distintas aplicaciones de decoración con líneas de luz, empotradas en esquinas sobre cualquier tipo de material, por ejemplo: marcaje de escalones, iluminación de vitrinas y estantes, bajos de armarios o cocinas, soluciones estéticas en baños, barandillas, etc.

CÓDIGO	DIMENSIONES	TERMINADO	CUBIERTA	USO	FUENTE DE LUZ	LARGO TOTAL	IP
PLMX-250-2020E-PP	30x30 mm	Plástico	SIN cubierta	Interior y exterior	Tira LED (No incluida)	250 cm	IP20

### DIMENSIONES

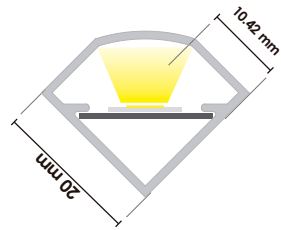

### INSTALACIÓN



### ACCESORIOS



**PLMX-250-2020E-1**

Juego de tapas para perfil triangular de plástico

Terminado: Plástico



**PLMX-250-2020E-2**

Grapa para perfil plástico triangular

Terminado: Plástico



APAGADO

ENCENDIDO

ENCENDIDO

APAGADO

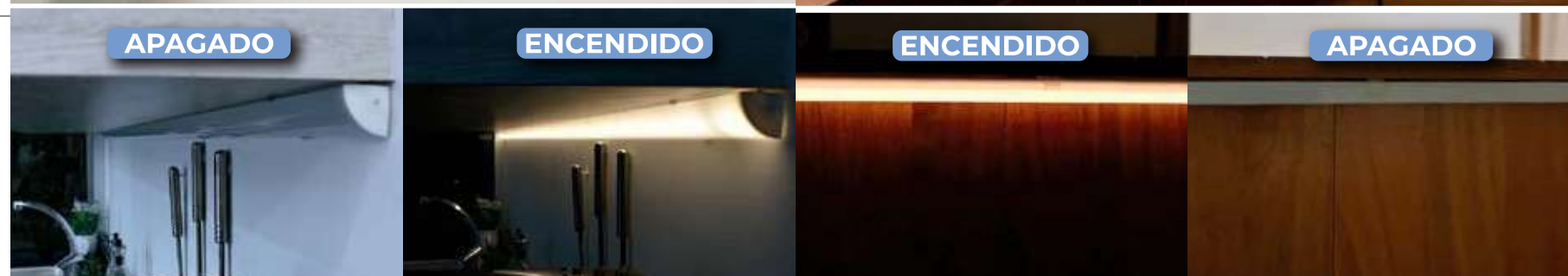

## PLMX-250-2319-PP

### Perfil plástico rectangular

Este perfil genera una luz uniforme, potente y sin puntos visibles. Algunos usos ideales son: marcaje de escalones, iluminación de vitrinas y estantes, bajos de armarios o cocinas, etc.



CÓDIGO	DIMENSIONES	TERMINADO	CUBIERTA	USO	FUENTE DE LUZ	LARGO TOTAL	IP
PLMX-250-2319-PP	23.2x19.2 mm	Plástico	Polycarbonato difusa	Interior y exterior	Tira LED (No incluida)	250 cm	IP20

### DIMENSIONES

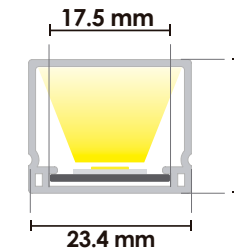

### INSTALACIÓN



### ACCESORIOS



**PLMX-250-2319-1**

Juego de tapas para perfil rectangular de plástico

Terminado: Plástico



**PLMX-250-2319-2**

Grapa para perfil plástico rectangular

Terminado: Plástico



## PLMX-250-0907-PC

### Perfil lineal miniatura de plástico para empotrar

Este perfil es el ideal para empotrar sobre muebles de madera ya que su diseño cubre las líneas de inserción, dejando un diseño limpio con tan solo 7 mm de altura. Posee un diseño elegante y delgado, ideal para aplicaciones decorativas.

CÓDIGO	DIMENSIONES	TERMINADO	CUBIERTA	COLOR	USO	FUENTE DE LUZ	LARGO TOTAL	IP
PLMX-250-0907-PC	8.5 x 7 mm	Polycarbonato	Polycarbonato claro	Gris	Interior	Tira LED (No incluida)	250 cm	IP20

#### DIMENSIONES

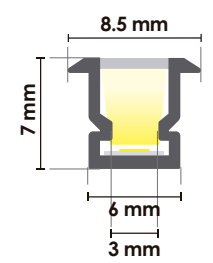

#### INSTALACIÓN



#### ACCESORIOS



**PLMX-250-0907-1**  
Juego de tapas finales para perfil miniatura para empotrar  
Terminado: Plástico



**PLMX-250-MINI-3**  
Grapa para perfil miniatura  
Terminado: Metal



COMPATIBILIDAD IDEAL CON TIRA LED **TLED-168-2110**  
Página 42

APAGADO

ENCENDIDO

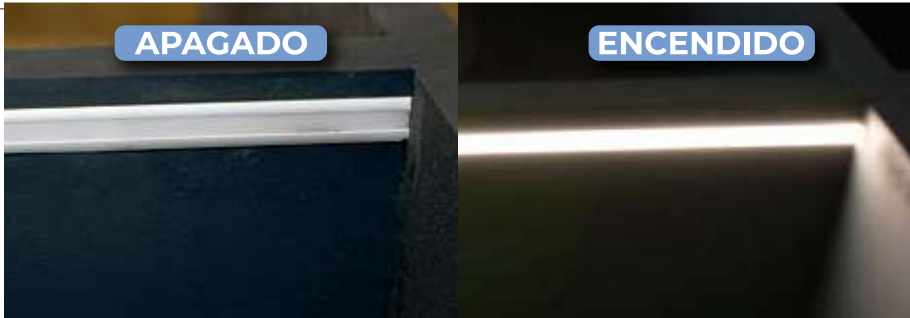

COMPATIBILIDAD IDEAL CON TIRA LED **TLED-168-2110**  
Página 42

## PLMX-250-0607-PC

### Perfil lineal miniatura de plástico

Este perfil es el ideal para empotrar sobre muebles de madera, logrando detalles finos. Posee un diseño elegante y delgado, ideal para aplicaciones decorativas. Compatibilidad con tiras LED de 4 mm de ancho.

CÓDIGO	DIMENSIONES	TERMINADO	CUBIERTA	COLOR	USO	FUENTE DE LUZ	LARGO TOTAL	IP
PLMX-250-0607-PC	6x7 mm	Polycarbonato	Polycarbonato claro	Gris	Interior	Tira LED (No incluida)	250 cm	IP20

#### DIMENSIONES

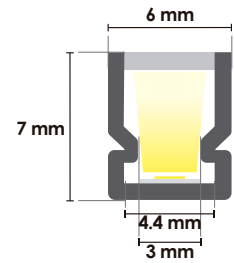

#### INSTALACIÓN



#### ACCESORIOS



**PLMX-250-0607-1**  
Juego de tapas finales para perfil miniatura  
Terminado: Plástico



**PLMX-250-MINI-3**  
Grapa para perfil miniatura  
Terminado: Plástico



## PL-200-1919U-AL

### Perfil lineal de aluminio para esquina con difusor

El tamaño de este perfil lo hace ideal para instalarse en muebles o estructuras discretas, pero sobre todo para colocarse en esquinas donde se requiera una iluminación mesurada. Ideal en el diseño de interiores, mobiliario e iluminación ambiental.

CÓDIGO	DIMENSIONES	TERMINADO	CUBIERTA	USO	FUENTE DE LUZ	LARGO TOTAL	IP
PL-200-1919U-AL	18.3x18.3 mm	Aluminio	Polycarbonato difusa	Interior	Tira LED (No incluida)	200 cm	IP20

### DIMENSIONES

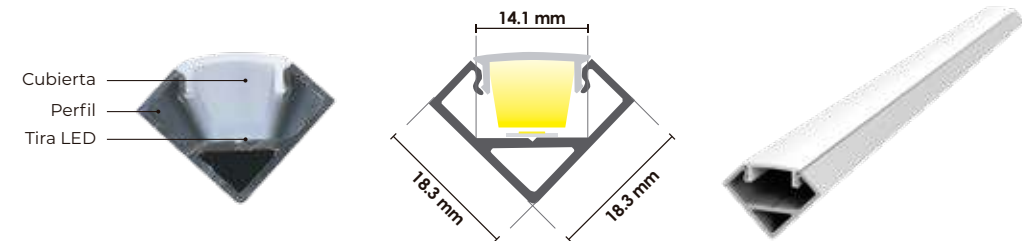

### INSTALACIÓN



### ACCESORIOS

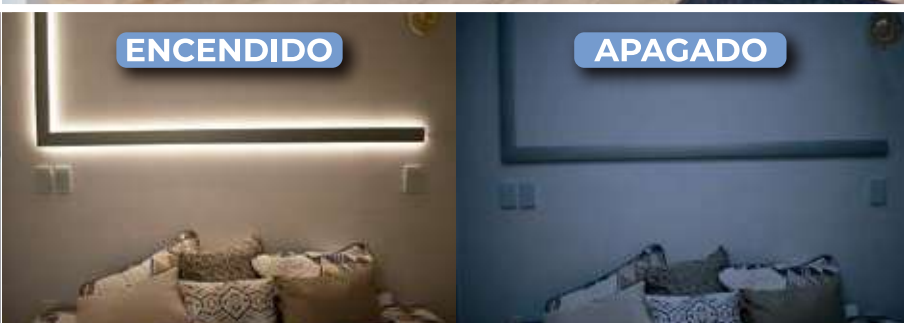
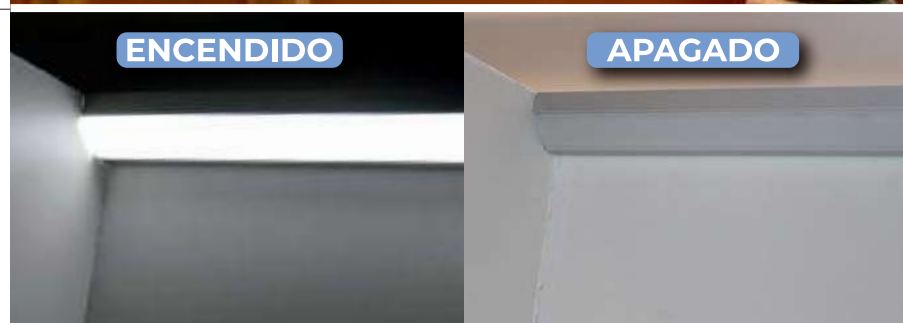

Sustituye el cajillo de tablaroca

INSTALACIÓN ESPECIAL

## PL-200-7024-AL

### Perfil lineal de aluminio modular de sobrepone de doble línea para LED

Este perfil cuenta con un diseño especial de doble luz, pues incorpora espacios para colocar dos tiras LED logrando un efecto de iluminación único. Crea zonas de iluminación indirecta en cualquier espacio, oficinas, residencias, hoteles, etc. Desarrolla un ambiente moderno y con estilo.

CÓDIGO	DIMENSIONES	TERMINADO	CUBIERTA	USO	FUENTE DE LUZ	LARGO TOTAL	IP
PL-200-7024-AL	70x24.1 mm	Aluminio	Polycarbonato difusa	Interior	Tira LED (No incluida)	200 cm	IP20



### DIMENSIONES

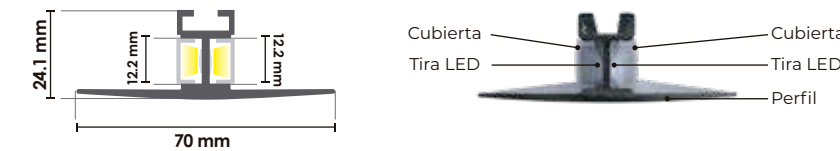

### INSTALACIÓN

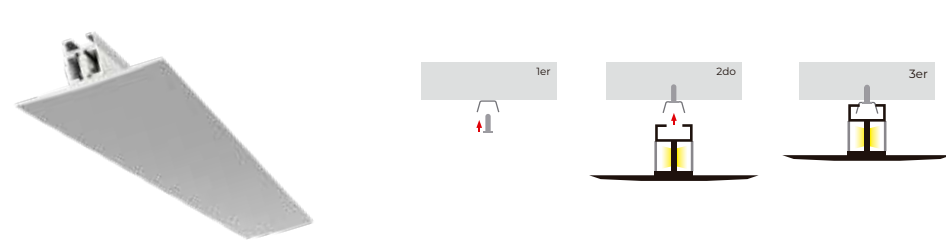

### ACCESORIOS





# PLMX-250-8452

## Perfil lineal con disipador de calor y cubierta PC

Este perfil lineal lo clasificamos como multiusos debido a que se puede empotrar, suspender y sobreponer. Perfecto para crear figuras que armonicen con nuestros espacios e iluminen de manera eficiente y vanguardista.

CÓDIGO	DIMENSIONES	TERMINADO	DIFUSOR	USO	FUENTE DE LUZ	LARGO TOTAL	IP
PLMX-250-8452	70.4x52 mm	Aluminio	Polycarbonato	Interior	Tira LED (No incluida)	250 cm	IP20

- 
**PLMX-250-8452-AL**  
 Perfil lineal multiusos en color aluminio
- 
**PLMX-250-8452-NG**  
 Perfil lineal multiusos en color negro
- 
**PLMX-250-8452-GR**  
 Perfil lineal multiusos en color gris
- 
**PLMX-250-8452-BN**  
 Perfil lineal multiusos en color blanco
- 
**PLMX-250-8452-CH**  
 Perfil lineal multiusos en color champagne

### INSTALACIÓN

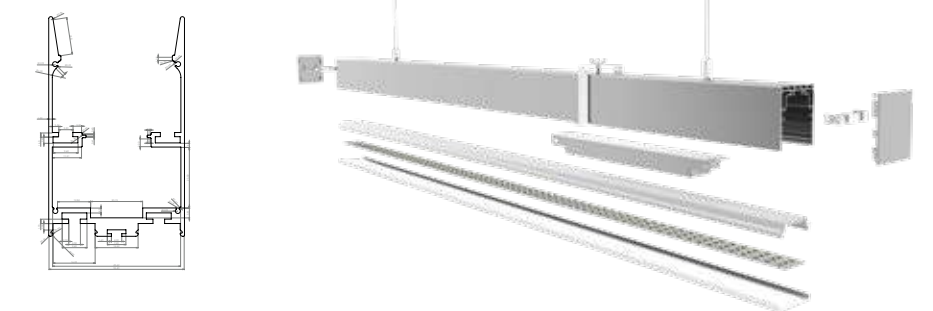







### CUBIERTAS

- 
**PLMX-250-8452-C1**  
 Cubierta completa para perfil multiusos
- 
**PLMX-250-8452-C2**  
 Cubierta antideslumbrante para perfil multiusos
- 
**PLMX-250-8452-C1-N**  
 Cubierta completa para perfil multiusos en negro
- 
**PLMX-250-8452-C2-N**  
 Cubierta antideslumbrante para perfil multiusos en negro



### ACCESORIOS

- 
**PLMX-250-8452-1-B**  
 Juego de tapas para perfil multiusos en color blanco
- 
**PLMX-250-8452-1-G**  
 Juego de tapas para perfil multiusos en color gris
- 
**PLMX-250-8452-1-N**  
 Juego de tapas para perfil multiusos en color negro
- 
**PLMX-250-8452-4**  
 Accesorio de unión para perfil multiusos a 180°
- 
**PLMX-250-8452-5**  
 Accesorio de unión para perfil multiusos a 90°
- 
**PLMX-250-8452-6**  
 Accesorio de unión para perfil multiusos a 60°
- 
**PLMX-250-8452-7**  
 Accesorio de unión para perfil multiusos a 45°
- 
**PLMX-250-8452-8**  
 Accesorio de unión para perfil multiusos a 30°
- 
**PLMX-250-8452-9**  
 Accesorio de unión para perfil multiusos a 90° en vertical
- 
**PLMX-250-8452-10**  
 Accesorio de unión para perfil multiusos a 60° en vertical
- 
**PLMX-250-8452-11**  
 Accesorio de unión para perfil multiusos a 45° en vertical
- 
**PLMX-250-8452-12**  
 Accesorio de unión para perfil multiusos a 30° en vertical
- 
**PLMX-ACC-SP**  
 Accesorio para suspender perfil



## PLMX-250-6113

### Perfil lineal para empotrar en tablaroca

El diseño de este perfil se empotra totalmente a la superficie sin dejar ningún tipo de bisel, con lo cuál logra fusionar la iluminación con el espacio. Debido a que el perfil cuenta con un interior muy amplio que le permite distribuir la luz de manera uniforme, el resultado final es una excelente iluminación que parece emerger de muros y techos.

CÓDIGO	DIMENSIONES	TERMINADO	CUBIERTA	COLOR	USO	FUENTE DE LUZ	LARGO TOTAL	IP
PLMX-250-6113	61x13.7 mm	Aluminio/ Policarbonato	Policarbonato claro/oscuro	Aluminio, blanco, gris, negro, champagne	Interior	Tira LED (No incluida)	250 cm	IP20

- PLMX-250-6113-AL**  
Perfil lineal de aluminio para empotrar en tablaroca en color aluminio
- PLMX-250-6113-NG**  
Perfil lineal de aluminio para empotrar en tablaroca en color negro
- PLMX-250-6113-GR**  
Perfil lineal de aluminio para empotrar en tablaroca en color gris
- PLMX-250-6113-BN**  
Perfil lineal de aluminio para empotrar en tablaroca en color blanco
- PLMX-250-6113-CH**  
Perfil lineal de aluminio para empotrar en tablaroca en color champagne

### DIMENSIONES

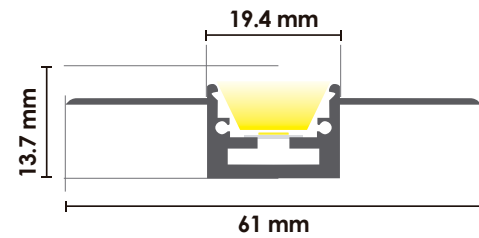

### INSTALACIÓN

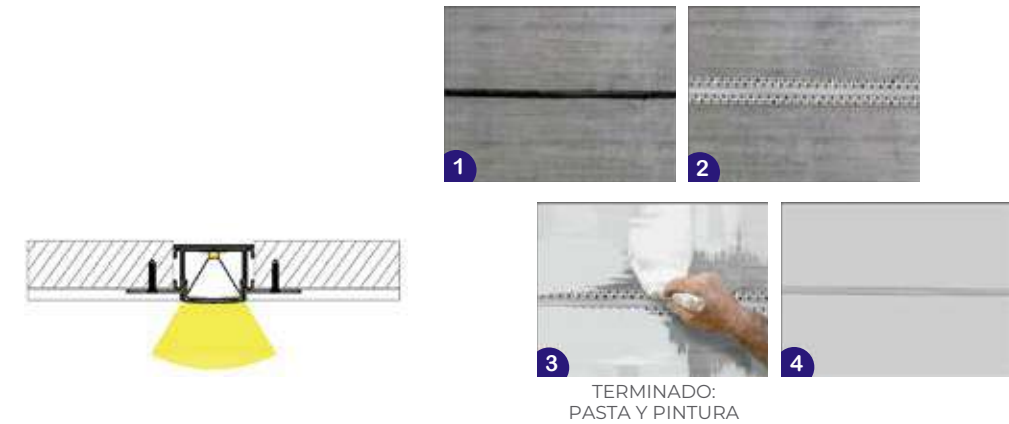

## INSTALACIÓN ESPECIAL



APAGADO

ENCENDIDO

### Cubierta **versión A** para perfil 1913 plana



● PLMX-250-A-PCNG  
Cubierta para perfil lisa

● PLMX-250-A-PC  
Cubierta para perfil lisa



### ACCESORIOS



**PLMX-250-1A-B**  
Juego de tapas para perfil para cubierta A en blanco  
Terminado: Plástico



**PLMX-250-1A-N**  
Juego de tapas para perfil para cubierta A en negro  
Terminado: Plástico



**PLMX-250-1A-G**  
Juego de tapas para perfil para cubierta A en gris  
Terminado: Plástico

### Cubierta **versión C** para perfil 1913 medio círculo



● PLMX-250-C-PCNG  
Cubierta para perfil de medio círculo en negro

● PLMX-250-C-PC  
Cubierta para perfil de medio círculo



### ACCESORIOS



**PLMX-250-1C-B**  
Juego de tapas para perfil para cubierta C en blanco  
Terminado: Plástico



**PLMX-250-1C-N**  
Juego de tapas para perfil para cubierta C en negro



**PLMX-250-1C-G**  
Juego de tapas para perfil para cubierta C en gris

### Cubierta **versión R** para perfil 1913 rectangular



● PLMX-250-R-PCNG  
Cubierta para perfil rectangular en negro

● PLMX-250-R-PC  
Cubierta para perfil rectangular



### ACCESORIOS



**PLMX-250-1R-B**  
Juego de tapas para perfil para cubierta R en blanco  
Terminado: Plástico



**PLMX-250-1R-N**  
Juego de tapas para perfil para cubierta R en negro  
Terminado: Plástico



**PLMX-250-1R-G**  
Juego de tapas para perfil para cubierta R en gris  
Terminado: Plástico

### ACCESORIOS GENERALES



**PLMX-ACC-SP-LG**  
Accesorio para suspender perfil ligero



**PLMX-250-1**  
Accesorio de conexión recto  
Terminado: Metal



**PLMX-250-2**  
Accesorio de conexión a 90° horizontal  
Terminado: Metal



**PLMX-250-3**  
Accesorio de conexión a 90° vertical  
Terminado: Metal



**PLMX-250-4**  
Accesorio de conexión a 45° horizontal  
Terminado: Metal



**PLMX-250-5**  
Accesorio de conexión a 45° vertical  
Terminado: Metal



# INSTALACIÓN GENERAL PARA PERFILES



Fusiona la iluminación con la arquitectura de una manera sencilla, elegante y accesible creando sistemas de iluminación lineal para cualquier espacio.

## PERSONALIZA

PERFIL  
+  
TIRA LED  
+  
DRIVER  
+  
CONTROLADOR

## VENTAJAS

- ✓-EMPOTRADO
- ✓-CORTE A MEDIDA
- ✓-DISIPADOR DE CALOR
- ✓-SOBREPUESTO
- ✓-ILUMINACIÓN SIN PUNTOS VISIBLES
- ✓-CALIDAD DE TERMINADOS
- ✓-COLGANTE
- ✓-PROTECCIÓN PARA TIRAS LED
- ✓-MAYOR DURABILIDAD

# MANGUERAS DE LED



Aquí podrás consultar más detalles de cada producto de mangueras de LED.

# TLED-90-2835



PRODUCTO NUEVO

## TIRA FLEXIBLE DE LED 2835 SMD PARA LARGAS DISTANCIAS

- Uso: Interior
- Longitud: 25 metros
- Fuente de luz: LED 2835 SMD
- LED por metro: 90 LEDS
- Ángulo de iluminación: 120°
- Potencia máxima: 5.8 W/m | 145 W/25m
- Corte: Cada 16.7 cm
- Tiempo de vida: 30,000 horas
- Índice de protección: IP20
- Alimentación: 48V
- Conector: N/A

Temperaturas disponibles:



PRODUCTO	TEMPERATURA DE COLOR	LÚMENES TOTALES	EFICACIA LUMINOSA
TLED-90-2835/BC	Blanco Cálido <span style="color: yellow;">3000K±300K</span>	18000 lm	124 lm/W
TLED-90-2835/LD	Luz de Día <span style="color: lightblue;">6500K±300K</span>	18000 lm	124 lm/W
TLED-90-2835/BN	Blanco Neutro <span style="color: lightyellow;">4000K±300K</span>	18000 lm	124 lm/W

\*Para más información acerca de controladores compatibles, ir a la página 95, 96 y 97.

Podrás consultar el diagrama de conexión de esta tira LED en la página: 91

¡IMPORTANTE! Leer recomendaciones de uso de este producto: página 142



ESPACIOS IDEALES  
\*Sugerencia de aplicación



OFICINAS



COMERCIOS



RESTAURANTES



HOTELES



Se recomienda el uso del driver DRIVERLED-48V-360W-PR (Pág. 99)

# MLED-3528SMD-127V MLED-3528SMD-127V-10M



## MANGUERA PLANA DE LED 2835 SMD

Uso: Exterior  
 Longitud: 10 y 25 metros  
 Fuente de luz: LED 2835 SMD  
 LED por metro: 60 LEDS  
 Ángulo de iluminación: 120°  
 Potencia máxima: 6 W/m | 60 W/10m  
 6 W/m | 150 W/25m  
 Corte: Cada 50 cm  
 Tiempo de vida: 30,000 horas  
 Índice de protección: IP65  
 Atenuable: Sí  
 Alimentación: 127V  
 Temperaturas disponibles:



PRODUCTO	TEMPERATURA DE COLOR	LÚMENES TOTALES	EFICACIA LUMINOSA
MLED-3528SMD-127V/BC	Blanco Cálido <span style="background-color: #fff9c4;">3000K-3300K</span>	6175 lm	41.15 lm/W
MLED-3528SMD-127V/LD	Luz de Día <span style="background-color: #e1f5fe;">6500K-3300K</span>	5925 lm	39.5 lm/W
MLED-3528SMD-127V-10M/BC	Blanco Cálido <span style="background-color: #fff9c4;">3000K-3300K</span>	2470 lm	41.15 lm/W
MLED-3528SMD-127V-10M/LD	Luz de Día <span style="background-color: #e1f5fe;">6500K-3300K</span>	2370 lm	39.5 lm/W

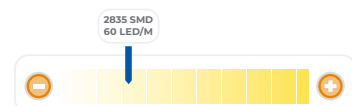

**¡IMPORTANTE!** Leer recomendaciones de uso de este producto: página 142

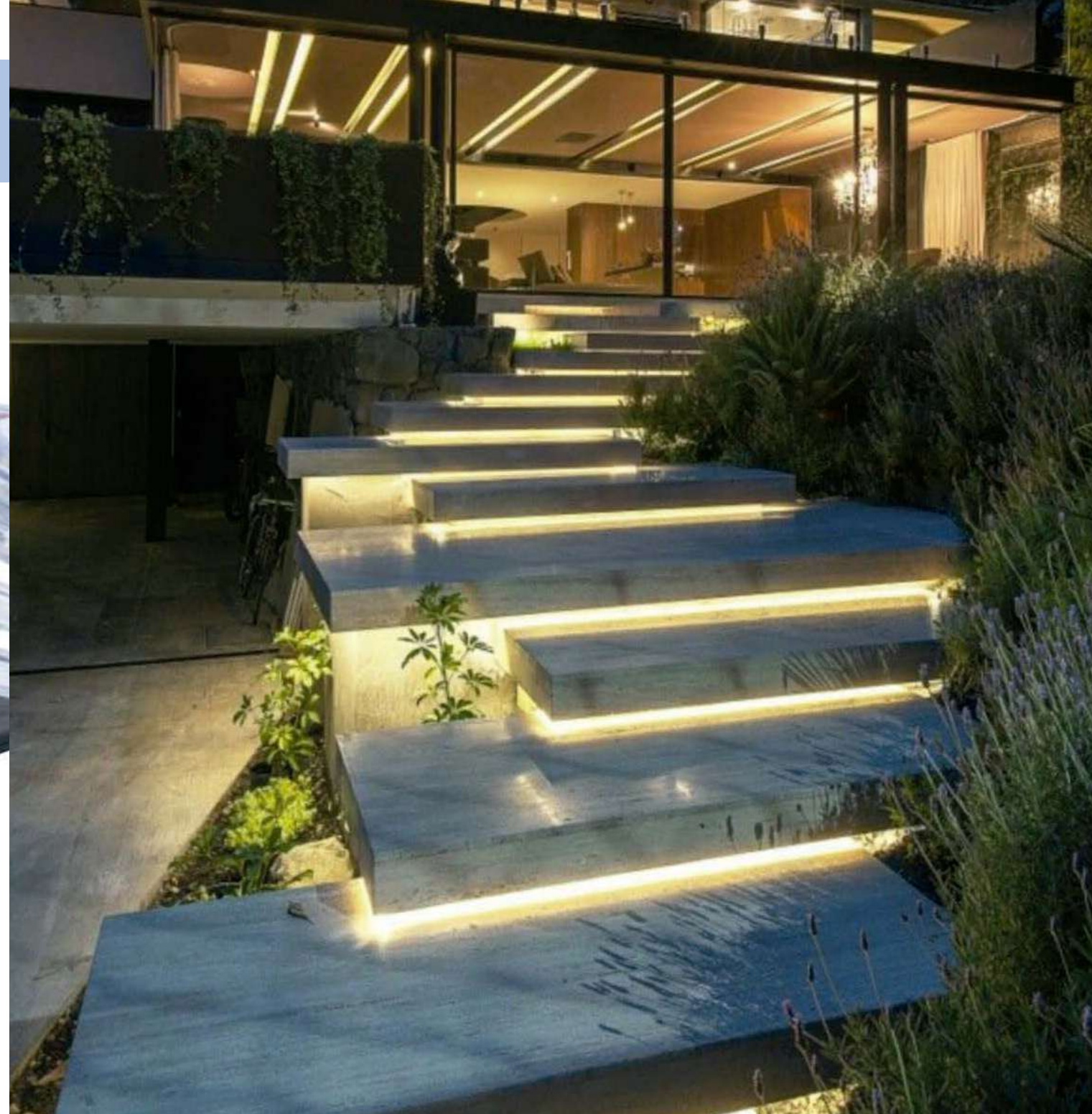

MLED-1-SMD



MLED-2-SMD



MLED-3-SMD



MLED-4-SMD



MLED-5-SMD



MLED-6-SMD

CONTROL DE ENCENDIDO Y APAGADO



TEMPORIZADOR  
TTME-158  
Página 174

# MLED-5050SMD-127V MLED-5050SMD-127V-10M



## MANGUERA PLANA DE LED 5050 SMD

- Uso: Exterior
- Longitud: 10 y 25 metros
- Fuente de luz: LED 5050 SMD
- LED por metro: 60 LEDS
- Ángulo de iluminación: 120°
- Potencia máxima: 10 W/m | 100 W/10m  
10 W/m | 250 W/25m
- Corte: Cada 50 cm
- Tiempo de vida: 30,000 horas
- Índice de protección: IP65
- Atenuable: Sí
- Alimentación: 127V
- Temperaturas disponibles:

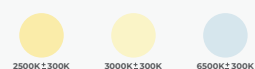

PRODUCTO	TEMPERATURA DE COLOR	LÚMENES TOTALES	EFICACIA LUMINOSA
MLED-5050SMD-127V/2500K	2500K	13195 lm	52.7 lm/W
MLED-5050SMD-127V/BC	Blanco Cálido	16750 lm	67 lm/W
MLED-5050SMD-127V/LD	Luz de Día	16800 lm	67.2 lm/W
MLED-5050SMD-10M-127V/BC	Blanco Cálido	6700 lm	67 lm/W
MLED-5050SMD-10M-127V/LD	Luz de Día	6720 lm	67.2 lm/W

**!** ¡IMPORTANTE! Leer recomendaciones de uso de este producto: página 142

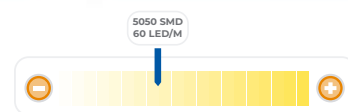

MLED-1-5050SMD



MLED-2-5050SMD



MLED-3-5050SMD



MLED-5-5050SMD



MLED-6-5050SMD

CONTROL DE ENCENDIDO Y APAGADO



TEMPORIZADOR  
TTME-158  
Página 174



# MLED-NEON-10-127V

# MLED-NEON-20-127V



## MANGUERA NEON DE LED 5050 SMD

Uso: Exterior  
 Longitud: 10 y 20 metros  
 Fuente de luz: LED 5050 SMD  
 LED por metro: 72 LEDS  
 Ángulo de iluminación: 180°  
 Potencia máxima: 10 W/m | 100 W/10m  
 9 W/m | 180 W/20m  
 Corte: Cada 50 cm  
 Tiempo de vida: 30,000 horas  
 Índice de protección: IP65  
 Atenuable: Sí  
 Alimentación: 127V  
 Temperaturas disponibles:



PRODUCTO	TEMPERATURA DE COLOR	LÚMENES TOTALES	EFICACIA LUMINOSA
MLED-NEON-10-127V/BC	Blanco Cálido <span style="color: yellow;">3000K-3000K</span>	2225 lm	22.2 lm/W
MLED-NEON-10-127V/LD	Luz de Día <span style="color: lightblue;">6500K-2300K</span>	2375 lm	59.4 lm/W
MLED-NEON-20-127V/BC	Blanco Cálido <span style="color: yellow;">3000K-3000K</span>	4450 lm	22.2 lm/W
MLED-NEON-20-127V/LD	Luz de Día <span style="color: lightblue;">6500K-2300K</span>	4750 lm	59.4 lm/W

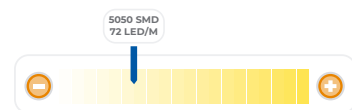

¡IMPORTANTE! Leer recomendaciones de uso de este producto: página 142



MLED-NEON-1



MLED-NEON-3



MLED-NEON-5



MLED-NEON-6



MLED-NEON-7



MLED-NEON-8



MLED-NEON-9

CONTROL DE ENCENDIDO Y APAGADO



TEMPORIZADOR  
TTME-158  
Página 174

# MLED-5M-RGB-127V MLED-10M-RGB-127V



## MANGUERA ALTO VOLTAJE RGB DE 5 Y 10 METROS

PRODUCTO  
NUEVO

- Uso: Exterior
- Longitud: 5 y 10 metros
- Fuente de luz: LED 5050 SMD
- LED por metro: 30 LEDS
- Ángulo de iluminación: 120°
- Potencia máxima: 3 W/m | 15 W/5m  
2 W/m | 20 W/10m
- Corte: Cada 50 cm
- Tiempo de vida: 30,000 horas
- Índice de protección: IP44
- Atenuable: Sí
- Alimentación: 127V
- Temperaturas disponibles:



\*CONTROLADOR INDISPENSABLE

Después del corte no se puede hacer una reconexión (el tramo cortado, se considera desecho). / En caso de daño del interior de la manguera, se necesita reemplazar todo el tramo para conectar con otra manguera. / Incluye conector hembra y macho para unirse. / Controlador NO incluido. / Conexión máxima de 25 m. en serie

¡IMPORTANTE! Leer recomendaciones de uso de este producto: página 142

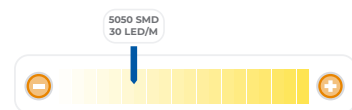

ESPACIOS  
IDEALES  
Sugerencia de aplicación



MLED-5-5050SMD



PÁGINA 92  
MLED-CONTROL-RGB-127V

CONTROL DE ENCENDIDO Y APAGADO



TEMPORIZADOR  
TTME-158  
Página 174

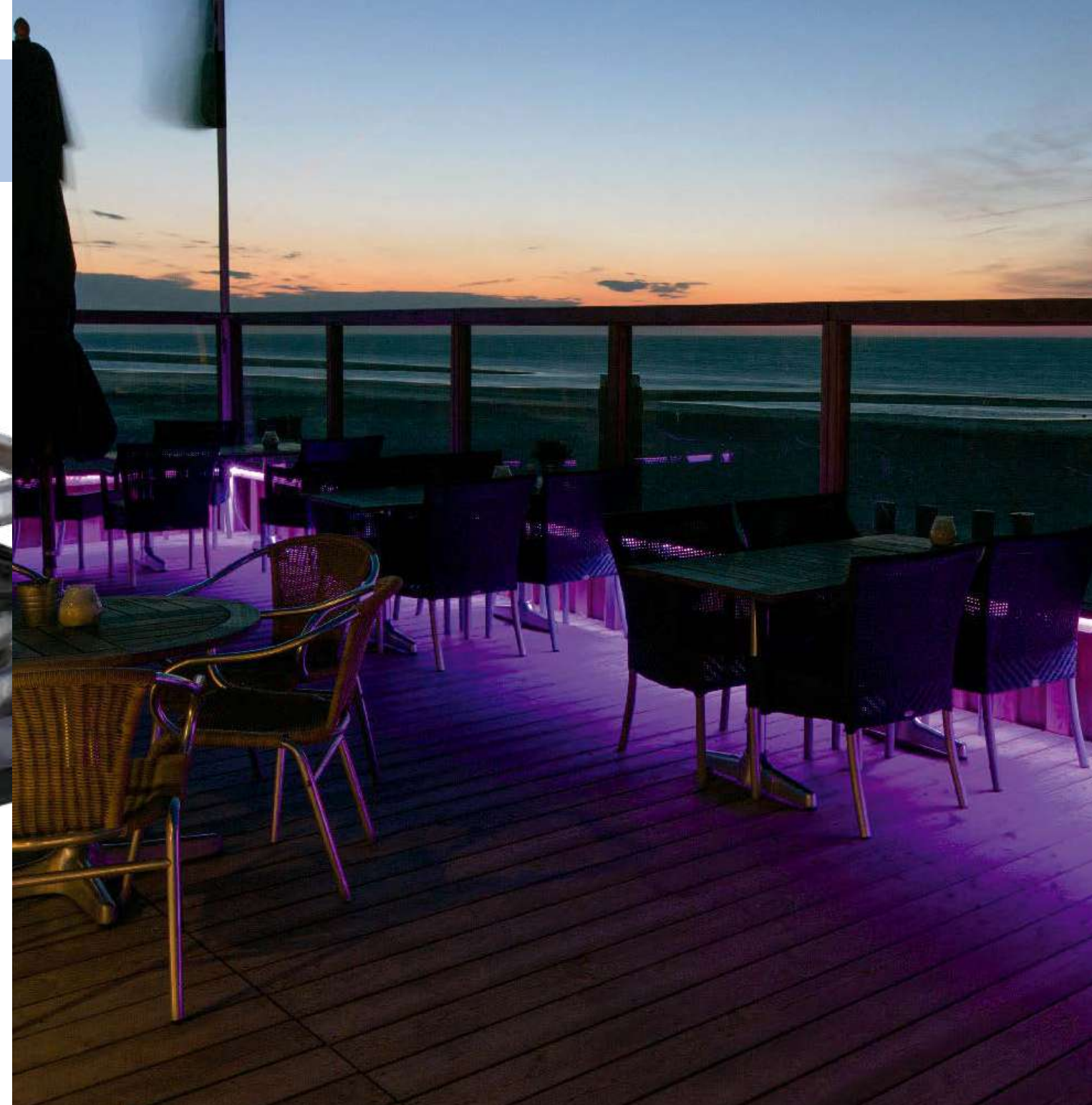

# MLED-5M-CCT-127V MLED-10M-CCT-127V



PRODUCTO NUEVO

## MANGUERA ALTO VOLTAJE CCT DE 5 Y 10 METROS

- Uso: Exterior
- Longitud: 5 y 10 metros
- Fuente de luz: LED 2835 SMD
- LED por metro: 120 LEDS
- Ángulo de iluminación: 120°
- Potencia máxima: 10 W/m | 50 W/5m  
6 W/m | 60 W/10m
- Corte: Cada 50 cm
- Tiempo de vida: 30,000 horas
- Índice de protección: IP44
- Atenuable: Sí
- Alimentación: 127V
- Temperaturas disponibles:

TEMPERATURA  
2700-6000K

PRODUCTO	TEMPERATURA DE COLOR	LÚMENES TOTALES	EFICACIA LUMINOSA
MLED-5M-CCT-127V	DUAL 2700-6000K	1500 lm	2100 lm/W
MLED-10M-CCT-127V	DUAL 2700-6000K	2100 lm	420 lm/W

**\*CONTROLADOR INDISPENSABLE**

Después del corte, no se puede hacer una reconexión. (El tramo cortado, se considera desecho) / En caso de daño del interior de la manguera, se necesita reemplazar todo el tramo para conectar con otra manguera. / Incluye conector hembra y macho para unirse. / Controlador NO incluido. / Conexión máxima de 25 m. en serie.

¡IMPORTANTE! Leer recomendaciones de uso de este producto: página 142



ESPACIOS IDEALES  
Sugerencia de aplicación



CONTROL DE ENCENDIDO Y APAGADO



TEMPORIZADOR  
TTME-158  
Página 174



## LÍNEA DE MANGUERAS DE LED DE BAJA ESPECIFICACIÓN

Si lo que buscas es dar un toque decorativo en tus exteriores, utiliza mangueras de baja especificación. Ideales para iluminar grandes extensiones a un menor costo. Protegidas además contra polvo y chorros de agua.



## LÍNEA DE MANGUERAS DE LED DE BAJA ESPECIFICACIÓN



### H-MLED-2835SMD-127V

Manguera de LED 2835 SMD 127V  
Disponible en Blanco Cálido y Luz de Día

La clavija ya incluye un rectificador de corriente, por lo cual no requiere driver.



2835SMD | 60 LED

¡IMPORTANTE! Leer recomendaciones de uso de este producto: página 142



### H-MLED-5050SMD-127V

Manguera de LED 5050 SMD 127V  
Disponible en Blanco Cálido y Luz de Día

La clavija ya incluye un rectificador de corriente, por lo cual no requiere driver.



5050SMD | 60 LED

¡IMPORTANTE! Leer recomendaciones de uso de este producto: página 142



MLED-1-SMD



MLED-2-SMD



MLED-3-SMD



MLED-4-SMD



MLED-1-5050SMD



MLED-3-5050SMD

\*Accesorios no incluidos

PRODUCTO	TEMPERATURA DE COLOR	IP	LONGITUD	LÚMENES TOTALES	EFICACIA LUMINOSA	POTENCIA	VOLTAJE	ÁNGULO DE ILUMINACIÓN	CORTE
H-MLED-2835SMD-127V/BC	Blanco Cálido <small>3000K-3300K</small>	IP65	25 m	5175 lm	41.4 lm/W	4.8 W/m   125 W/25m	127 V	120 °	Cada 50 cm
H-MLED-2835SMD-127V/LD	Luz de Día <small>6500K-8300K</small>	IP65	25 m	4815 lm	38.5 lm/W	4.8 W/m   125 W/25m	127 V	120 °	Cada 50 cm
H-MLED-5050SMD-127V/BC	Blanco Cálido <small>3000K-3300K</small>	IP65	25 m	4365 lm	29 lm/W	6 W/m   150 W/25m	127 V	120 °	Cada 50 cm
H-MLED-5050SMD-127V/LD	Luz de Día <small>6500K-8300K</small>	IP65	25 m	4225 lm	28.1 lm/W	6 W/m   150 W/25m	127 V	120 °	Cada 50 cm



# MANGUERAS DE ALTA LUMINOSIDAD

Los modelos catalogados como alto voltaje (alimentación a 127 V~), deben de seguir las siguientes indicaciones para su correcto funcionamiento.

En caso de no cumplir las recomendaciones el producto quedará fuera de garantía sin responsabilidad del distribuidor y/o fabricante:

- 1.- Deben de ser instalados en exteriores y/o lugares con buena ventilación.
- 2.- Por ningún motivo debe de instalarse en lugares confinados o áreas con altas temperaturas; una temperatura constante mayor de 40 °C ambiente puede afectar el desempeño.
- 3.- Su uso no debe de ser mayor a 10 horas continuas (con 2 horas mínimas de reposo entre lapsos de trabajo)
- 4.- Solamente encender si se encuentran totalmente extendidas; no sobreponerse, dejar una distancia mínima de 50 cm entre mangueras y no cubrir con ningún tipo de objeto.
- 5.- No se deben usar o dejar conectados los productos a 127V bajo una tormenta eléctrica, los usuarios deben cortar la alimentación en caso de mal clima.
- 6.- Utilizar exclusivamente los accesorios indicados para cada modelo. Por ningún motivo utilizar conectores, clavijas y demás ajenos al modelo.
- 7.- Para ángulos rectos, no se debe de doblar el producto, en su lugar se debe de utilizar los accesorios para esta finalidad.

## GUÍA PARA LA AUTENTIFICACIÓN DE MANGUERAS

### Alto flujo luminoso de LED

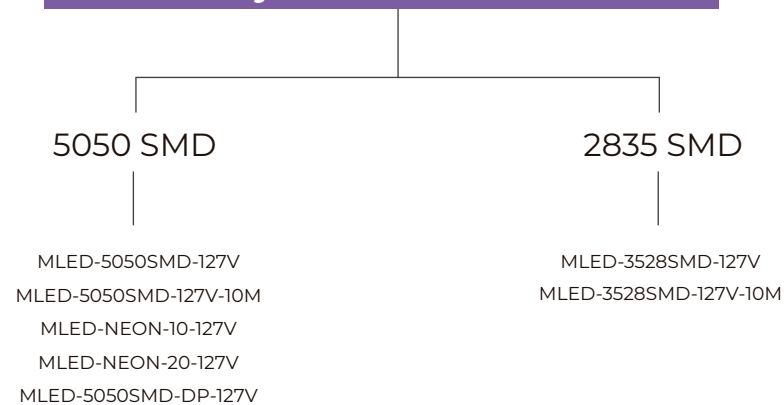

## Detalle Mangueras Alta Luminosidad

Mangueras de LED SMD de alta luminosidad

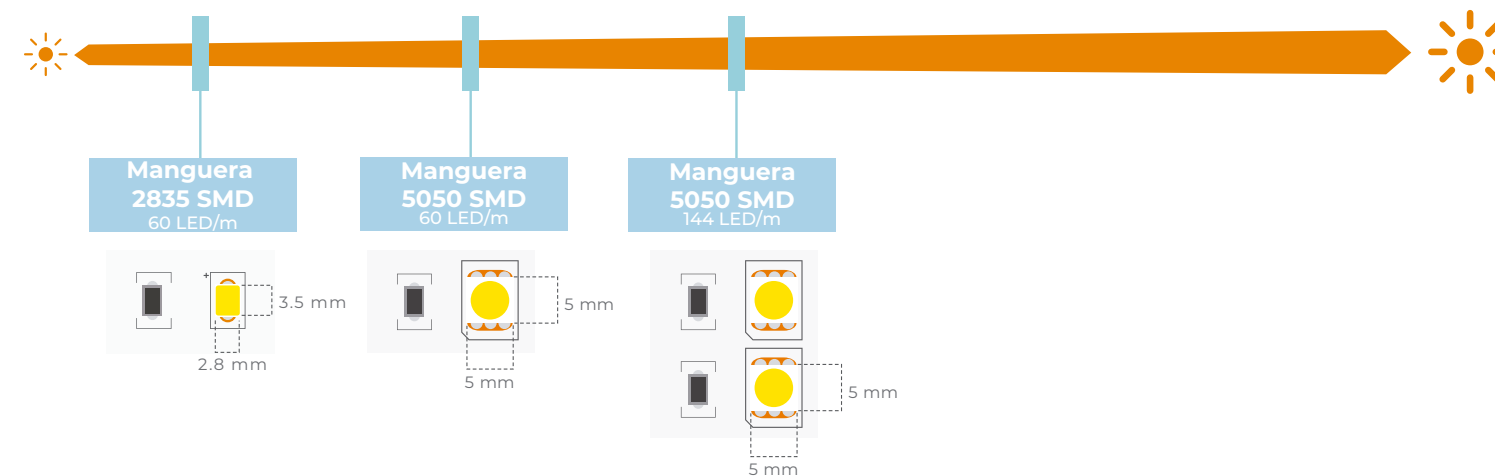

### TABLACOMPARATIVA DE MANGUERAS DE LED

MANGUERAS DE LED	ARCHIVOS .ies. DISPONIBLES	TEMPERATURA DE COLOR CONTROLADA	BASE DE LED DE COBRE	PCB DE COBRE DE DOBLE CAPA	PCB DE 10 mm	PCB DE 8 mm	PVC de alta calidad	Página donde se encuentra
MLED-3528SMD-127V	■	■	■	■	■		■	Pág. 130
MLED-5050SMD-127V	■	■	■	■		■	■	Pág. 132
MLED-NEON-10-127V		■	■	■		■	■	Pág. 134
MLED-NEON-20-127V		■	■	■		■	■	Pág. 134
MLED-5M-RGB-127V	■		■	■	■		■	Pág. 136
MLED-10M-RGB-127V	■		■	■	■		■	Pág. 136
MLED-5M-CCT-127V	■	■	■	■	■		■	Pág. 138
MLED-10M-CCT-127V	■	■	■	■	■		■	Pág. 138
TLED-90-2835	■	■	■	■	■		■	Pág. 128

Para un **mejor aislamiento en aplicaciones al exterior** se recomienda seguir estos pasos



**PASO 1**

Ubicar que el corte final de la manguera sea correcto y encienda.



**PASO 2**

Se pasa un Thermofit a través de la clavija, para sellar posteriormente.



**PASO 3**

Se alinea la manguera con los pines de la clavija y se unen.



**PASO 4**

Antes de cerrar la clavija, se recomienda colocar silicona para sellar.



**PASO 5**

Con sus respectivos tornillos, y con ayuda de un desarmador, se cierra la clavija.



**PASO 6**

Se sella todo alrededor de la clavija con silicona, esparciendo con el dedo. (Incluyendo la clavija, la unión y parte de la manguera).



**PASO 7**

Se recorre el Thermofit (que previamente habíamos colocado) hasta centrar entre la manguera y la clavija y se sella con pistola de calor, (o en su defecto, con un encendedor extremando precauciones).



**PASO 8**

¡Listo! Así debe lucir un correcto sellado de manguera LED.

**LECTURA FOTOMÉTRICA**

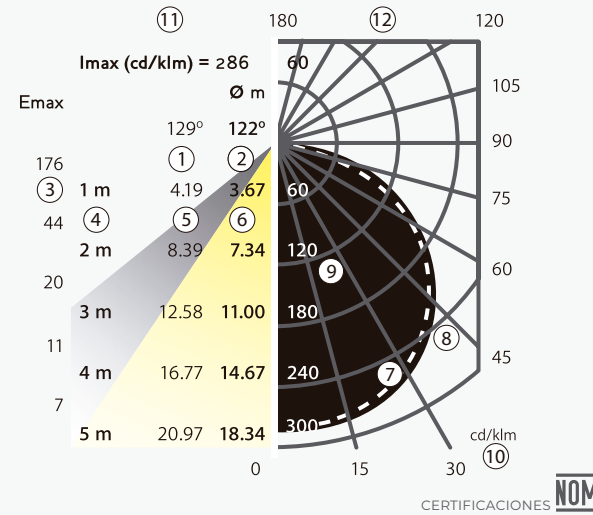

- 1) Ángulo de apertura del haz al 50% en plano vertical longitudinal.
- 2) Ángulo de apertura del haz al 50% en plano vertical transversal.
- 3) Iluminación en el nadir (luxes).
- 4) Distancia de luminario (metros).
- 5) Apertura del haz al 50% en plano longitudinal (0°).
- 6) Apertura del haz al 50% en plano transversal (90°).
- 7) Intensidad luminosa (cd/klm) en plano vertical longitudinal (0°).
- 8) Intensidad luminosa (cd/klm) en plano vertical trasnversal (90°).
- 9) Escala (cd(klm).
- 10) Dirección (grados).
- 11) Criterios de espaciamento en sentido longitudinal.
- 12) Criterios de espaciamento en sentido transversal.

**IP ÍNDICE DE GRADO DE PROTECCIÓN A LA INTEMPERIE**

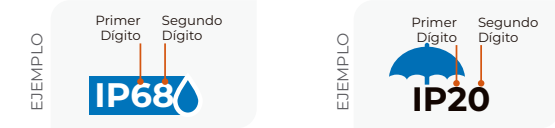

PRIMER DÍGITO: PROTECCIÓN CONTRA SÓLIDOS		
0		Sin protección
1		Protegido contra objetos sólidos de más de 50 mm (contacto involuntario de las manos)
2		Protegido contra objetos sólidos de más de 12 mm (contacto con los dedos)
3		Protegido contra objetos sólidos de más de 2.5 mm (herramienta y cables)
4		Protegido contra objetos sólidos de más de 1 mm (herramientas y pequeños cables)
5		Protegido contra ingreso limitado de polvo (no incluye materiales peligrosos)
6		Totalmente protegido contra polvo. Totalmente sellado.
SEGUNDO DÍGITO: PROTECCIÓN CONTRA LÍQUIDOS		
0		Sin protección
1		Protegido contra caídas verticales de gotas de agua o condensación.
2		Protegido contra caídas verticales de gotas de agua con una inclinación de 15° respecto a la vertical.
3		Protegido contra salpicaduras de gotas de agua con una inclinación de 60° respecto a la vertical.
4		Protegido contra salpicaduras de gotas en todas direcciones, el ingreso de cantidades limitadas de agua es permitido.
5		Protegido contra chorros de agua de baja presión, el ingreso de cantidades limitadas de agua es permitido.
6		Protegido contra potentes chorros de agua.
7		Protegido contra efectos de inmersión temporal.
8		Equipo adecuado para inmersión prolongada bajo las especificaciones de fabricante.

# REFLECTORES



Aquí podrás consultar más detalles de cada producto de reflectores.

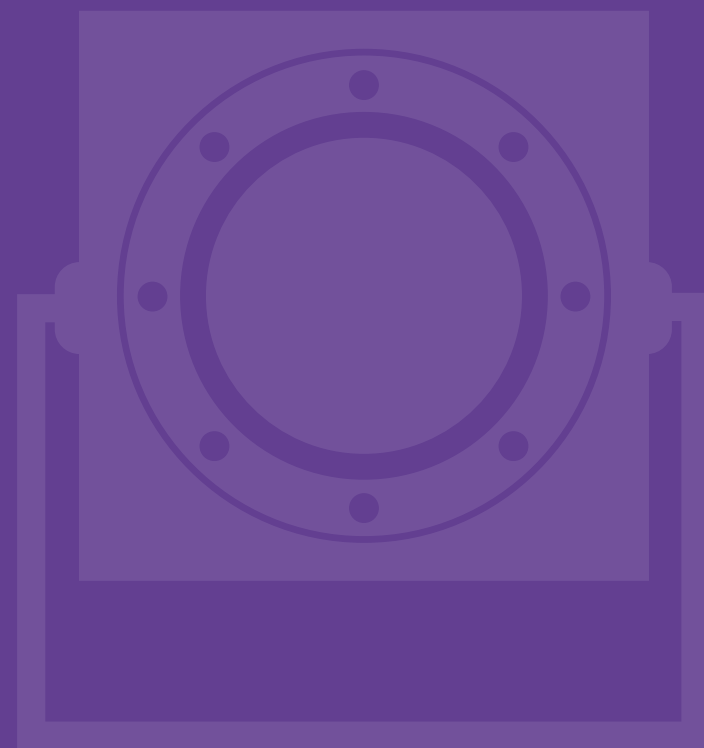

## REFLECTORES MONOCROMÁTICOS Y RGB

Utiliza reflectores para **destacar vegetación de altura, elementos arquitectónicos, puentes, fuentes, jardines, patios, fachadas, salones de fiestas, muros decorativos y más.** Elige el reflector de acuerdo a tu proyecto de iluminación y domina su espectro, color y efecto con los controladores. **Ahorra hasta un 75% de energía** por su característica LED.



**REGLED-40W-RGBW**  
Regleta RGBW controlable  
LED blanco 3000K±300K

! Para uso con CONTROLADOR C-RGBW-TUYA Pág. 94 ó M4+M4-3A - Pág. 93



**REFLED-COB-35W-IP66-BS**  
Reflector LED de alta potencia Sky Blue  
Potencia 35 W / Ángulo 20°



**REFLED-COB-35W-IP66-GY**  
Reflector LED de alta potencia Golden Yellow  
Potencia 35 W / Ángulo 20°



PRODUCTO	TEMPERATURA DE COLOR	VOLTS	POTENCIA	LUMENS/M
COB-IP66-BS	Sky Blue	100 - 240 V~	35 W	Variable
COB-IP66-GY	Golden yellow	100 - 240 V~	35 W	Variable
REGLED-40W-RGBW	RGBW	100 - 240 V~	48 W	Variable



## Hablemos de reflectores

Nuestra línea de reflectores está pensada para que sean productos ideales para iluminar cualquier espacio interior, exterior o a la intemperie, estos pueden ser por ejemplo, una fachada, un jardín, la infraestructura para eventos, muros decorativos y más.

Los reflectores que encuentras en TLapps se caracterizan por su gran durabilidad, amplia resistencia y una calidad en la iluminación inigualable.

Nuestros reflectores con tecnología LED ofrecen una fidelidad en sus colores *Blue Sky* y *Golden Yellow*, además de una alta intensidad con un consumo considerablemente bajo de energía.

Por otro lado, una opción RGB que manejamos es nuestra regleta RGBW controlable, con la que podrás lograr una amplia variedad de matices gracias a la combinación de los tres colores primarios rojo, verde y azul, así como uno adicional, blanco cálido.

Nuestros reflectores LED son ideales para iluminar grandes espacios, representando un importante ahorro de energía.



# LUMINARIOS SUMERGIBLES



Aquí podrás consultar más detalles de cada producto de luminarios sumergibles.





## AQUA-12W-REFLEC

Luminario sumergible para piscinas RGB



<b>ALIMENTACIÓN</b>	12 V	<b>AMBIENTE</b>	Bote   Jet Ski   Muelles   Alberca
<b>POTENCIA</b>	7W/RGB	<b>HORAS DE TRABAJO</b>	8 horas por día
<b>CORRIENTE</b>	1 A	<b>MONTAJE</b>	Sobrepuesto
<b>LUMENS</b>	Variable	<b>DIMENSIONES</b>	206 x 68 x 50 mm
<b>LUMENS/W</b>	50.31 lm/W	<b>MATERIAL</b>	Plástico con vidrio sellado por epoxy
<b>CRI</b>	76.1	<b>VIDRIO DE PROTECCIÓN</b>	IP68/Rohs certificado CE bajo el agua hasta 1.5 m.
<b>ÁNGULO DE ILUMINACIÓN</b>	60° a 90°	<b>COLOR DE LED</b>	RGB
<b>USO</b>	Subacuático	<b>CONTROLABLE POR</b>	Pulsos (WPM) Se pueden integrar a sistemas WIFI o DMX

**ESPACIOS IDEALES**  
\*Sugerencia de aplicación



## AQUA-20W-REFLEC

Luminario subacuático RGB controlable.



<b>ALIMENTACIÓN</b>	12 V	<b>AMBIENTE</b>	Bote   Jet Ski   Muelles   Alberca
<b>POTENCIA</b>	15W/RGB	<b>HORAS DE TRABAJO</b>	8 horas por día
<b>CORRIENTE</b>	1.7 A	<b>MONTAJE</b>	Montura por tornillos
<b>LUMENS</b>	Variable	<b>DIMENSIONES</b>	290 x 108 x 29 mm
<b>LUMENS/W</b>	61.92 lm/W	<b>MATERIAL</b>	Plástico con vidrio sellado por epoxy
<b>ÁNGULO DE ILUMINACIÓN</b>	60° a 90°	<b>VIDRIO DE PROTECCIÓN</b>	IP68/Rohs certificado CE bajo el agua hasta 1.5 m.
<b>USO</b>	Subacuático	<b>COLOR DE LED</b>	RGB
		<b>CONTROLABLE POR</b>	Pulsos (WPM) Se pueden integrar a sistemas WIFI o DMX



**ESPACIOS IDEALES**  
\*Sugerencia de aplicación



## ALED-S56

Luminario sumergible para piscinas monocromático

GARANTÍA  
2 AÑOS

ALIMENTACIÓN	12 V
POTENCIA	20 W
CORRIENTE	1.67 A
LUMENS	1000 lm
CRI	80
ÁNGULO DE ILUMINACIÓN	120°
USO	Subacuático
AMBIENTE	Alberca
DIMENSIONES	250 R x 50 mm
MATERIAL	Plástico ABS
VIDRIO DE PROTECCIÓN	Acrílico IP68
COLOR DE LED	12,000 K
TEMPERATURA DE TRABAJO	10 - 50 °C

## ALED-S56/RGB

Luminario sumergible para piscinas RGB



GARANTÍA  
2 AÑOS

ALIMENTACIÓN	12 V
POTENCIA	15 W
CORRIENTE	1.25 A
ÁNGULO DE ILUMINACIÓN	120°
USO	Subacuático
AMBIENTE	Alberca
DIMENSIONES	250 R x 50 mm
MATERIAL	Plástico ABS
VIDRIO DE PROTECCIÓN	Acrílico IP68
COLOR DE LED	RGB
TEMPERATURA DE TRABAJO	10 - 50 °C

ESPACIOS  
IDEALES  
\*Sugerencia de aplicación



PRODUCTO  
NUEVO



Luminario inalámbrico energizado por la fricción del chorro (dinamo)

## AQUA-AF90

Luminario sumergible para chorro de piscina



LUZ DE DÍA



AZUL

GARANTÍA  
2 AÑOS

AQUA-AF90-LD

AQUA-AF90-AZ

### ESPECIFICACIONES

POTENCIA MÁX.	1 W
LUMENS	50 a 80 Lm
TEMPERATURA DE COLOR	6500k (luz de día) y azul
ÍNDICE DE PROTECCIÓN	IP68
DIMENSIONES	40 X 40 X 45 mm
MATERIAL	Plástico, PC
DIÁMETRO DE BOQUILLA	4.5 cm

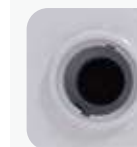



## AQUA-9W-FS

Luminario sumergible para piscinas chorro borbotante RGB



ALIMENTACIÓN	12 V ~	AMBIENTE	Fuente
POTENCIA	7 W/RGB	HORAS DE TRABAJO	8 Horas por día
CORRIENTE	0.65 A	MONTAJE	Agujero de retención de 32 mm
LUMENS	Variable	DIMENSIONES	170 x 170x 70 mm
LUMENS / W	50.31 lm/W	MATERIAL	Resina / Plástico ABS
CRI	56.2	VIDRIO DE PROTECCIÓN	IP68/Rohs certificado CE bajo el agua hasta 1.5 m.
ÁNGULO DE ILUMINACIÓN	90° a 120°	COLOR DE LED	RGB
USO	Subacuático	CONTROLABLE POR	Pulsos (WPM) Se pueden integrar a sistemas WIFI o DMX

ESPACIOS IDEALES  
\*Sugerencia de aplicación



## AQUA-T90-P56

Luminario sumergible para piscinas T90 COB



BLANCO CÁLIDO

AQUA-T90-P56-BC



LUZ DE DÍA

AQUA-T90-P56-LD

### ESPECIFICACIONES

VOLTAJE	12 V~
POTENCIA MÁX.	15 W
CORRIENTE	1.4 A
LUMENS	1300
CRI	56.2
ÍNDICE DE PROTECCIÓN	IP68
DIMENSIONES	170 X 170 X 31 mm

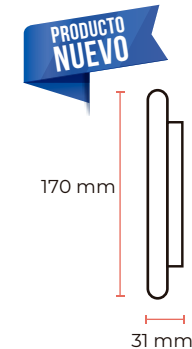

PRODUCTO NUEVO

Luminario PAR56 de reemplazo, RGB controlable



AQUA-T90-P56

### ESPECIFICACIONES

VOLTAJE	12 V~
POTENCIA MÁX.	15 W
LUMENS	Variable
ÍNDICE DE PROTECCIÓN	IP68
DIMENSIONES	170 X 170 X 31 mm
CONTROLABLE POR	Pulsos (WPM) se pueden integrar a sistemas WIFI o DMX



ESPACIOS IDEALES  
\*Sugerencia de aplicación

PRODUCTO NUEVO

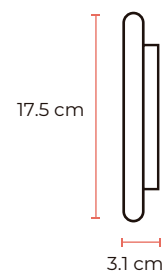

## AQUA-COB-PAR56

Luminario sumergible para piscinas PAR56 COB



AQUA-COB-PAR56-VVW



AQUA-COB-PAR56-LD



ALIMENTACIÓN	12 V	AMBIENTE	Alberca
POTENCIA	25W	HORAS DE TRABAJO	8 horas por día
CORRIENTE	.65 A	DIMENSIONES	17.5x17.5x3.1 cm
LUMENS	1500	MATERIAL	Plástico ABS
LUMENS/W	60 lm/W	TEMPERATURA DE COLOR	Luz de día y Blanco cálido
CRI	80	CONTROLABLE POR	Interruptor
ÁNGULO DE ILUMINACIÓN	120° a 150°	USO	Subacuático

ESPACIOS IDEALES  
Sugerencia de aplicación



## LUMINARIOS SUMERGIBLES

TODO PARA UNA CORRECTA INSTALACIÓN

Nuestros luminarios sumergibles cuentan con un índice de protección IP68, lo que mantiene estos productos contra ingreso total de agua, manteniendo seguros los LED y sus componentes al permanecer sumergidos dentro del agua. La iluminación acuática genera un impacto dándole vida al agua con textura, claridad y un brillo excepcional.

LUMINARIOS SUMERGIBLES



✓ Mayor protección

COMPLEMENTOS SUMERGIBLES



✓ Adecuada operación

SELLADO HERMÉTICO



✓ Completo sellado hermético



PRODUCTO NUEVO



## AQUA-HM

Housing metálico para luminarios de alberca

*Este producto funciona como complemento en el uso de luminarios acuáticos*

### ACCESORIOS



Grapas de sujeción.



SopORTE



Tornillos.

<b>DIMENSIONES</b>	22x22x8 cm
<b>MATERIAL</b>	SATINADO
<b>ÍNDICE DE PROTECCIÓN</b>	IP68
<b>COMPATIBILIDAD</b>	AQUA-COB-PAR56 y AQUA-T90-P56

ESPACIOS IDEALES  
\*Sugerencia de aplicación



PRODUCTO NUEVO

## AQUA-N-PAR56

NICHO PARA LUMINARIOS SUMERGIBLES PISCINAS

<b>DIMENSIONES</b>	28x28x17.5 cm
<b>MATERIAL</b>	PLASTICO ABS y PVC



ESPACIOS IDEALES  
\*Sugerencia de aplicación

# SELLADO HERMÉTICO



## BENEFICIOS DEL SELLADO HERMÉTICO

Un compromiso que TLapps tiene al ofrecer luminarios sumergibles, es el de aliviar la problemática del sellado y hermeticidad de dichos productos.

Es por ello, que ofrece distintas opciones que brindan una mayor protección y que aseguran una adecuada operación cuando el producto se encuentra a distintas profundidades, es decir, en inmersión total y permanente dentro del agua.

Todo esto como medida adicional al máximo nivel de hermeticidad con el que ya cuentan nuestros luminarios, pues su grado de protección IP68 impide el ingreso de partículas sólidas y líquidas.



Luminarios sumergibles sellados herméticamente



Tubos termocontráctiles para instalaciones subacuáticas

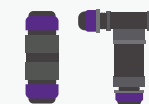

Accesorios conectores para conexiones sumergibles



UN COMPLETO SELLADO HERMÉTICO

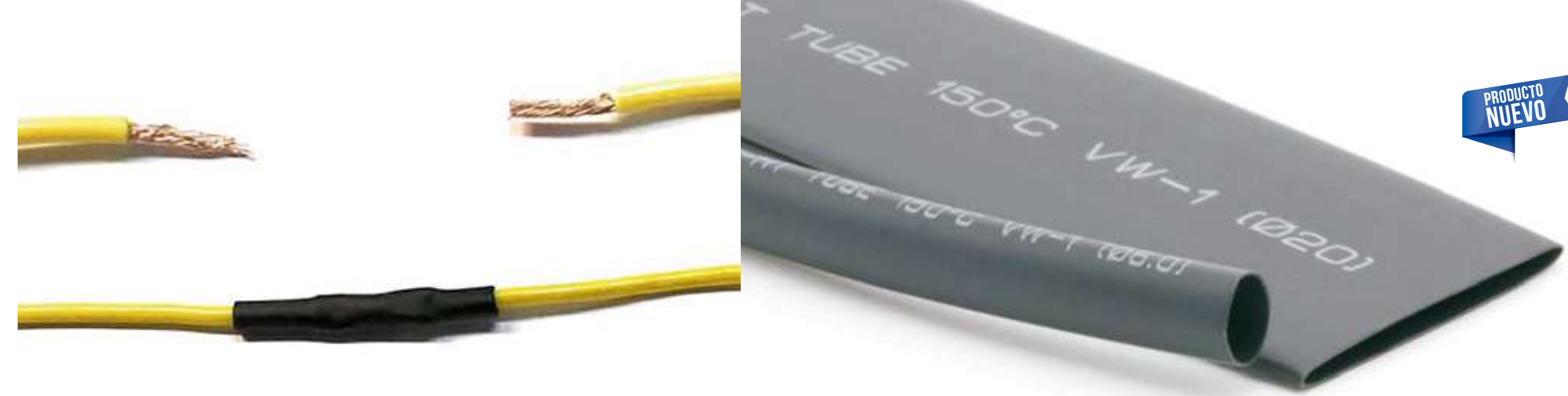

PRODUCTO NUEVO

## AQUA-TC

Termocontráctil para cable

Producto para complementar el uso de luminarios acuáticos.

DIMENSIONES	14x80x.5 cm
MATERIAL	Plástico negro
USO	Interior y exterior
ÍNDICE DE PROTECCIÓN	IP68
COMPATIBILIDAD	Cualquier producto eléctrico

Ideal para instalaciones subacuáticas por la **protección IP68** que brinda.

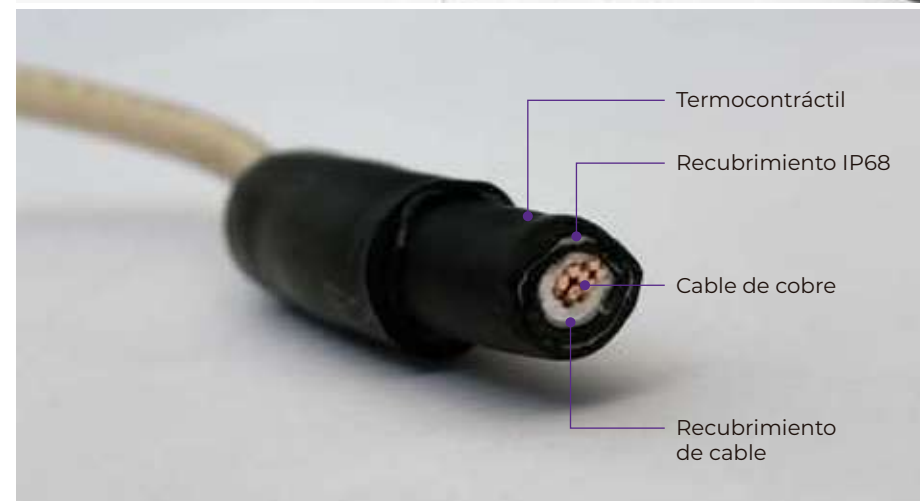

- 2 piezas de 7x Ø.48 cm
- 1 pieza de 10x Ø.95 cm
- 1 pieza de 15x Ø.15 cm

## ACCESORIOS PARA LUMINARIOS SUMERGIBLES



### CR-MF-IP68

CONECTOR RECTO IP68

Voltaje: 400V  
Corriente: 16A  
Dimensiones: 42x30x37 mm  
Material: Plástico



### CC-MF-IP68

CAJA DE CONEXIONES IP68

Voltaje: 400V  
Corriente: 32A  
Dimensiones: 131x92x37 mm  
Material: Plástico



### CT-MF-IP68

CONECTOR EN T IP68

Voltaje: 400V  
Corriente: 16A  
Dimensiones: 111x96x23.8 mm  
Material: Plástico



# ESPECIALES PARA PROYECTOS



PRODUCTO NUEVO

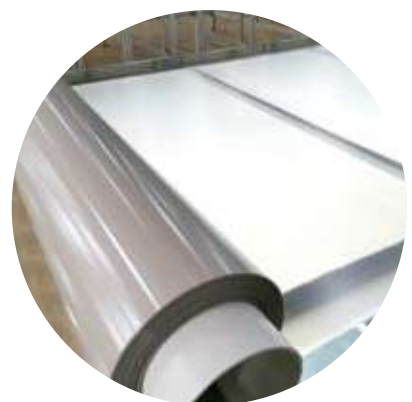

## SMART-FILM

### Película inteligente que cambia transparencia

Es una lámina autoadherible que permiten el control de la luz que los traspasa, volviéndose transparente u opacos mediante el simple accionar de un interruptor o un control remoto.

#### ESPECIFICACIONES

USO	Interior
MONTAJE	Empotrado
ALIMENTACIÓN	120-227 V AC
CARGA	600 W
DIMENSIONES	12x3.82x12 cm
ÍNDICE DE PROTECCIÓN	IP20
HUMEDAS MÁX. DE AMBIENTE	10% a 90% de humedad
DIMEO %	5-100%
CALIBRE MÁX. DE CABLE	16 AWG
TEMP. DE OPERACIÓN	-10°C a 40°C

#### CONTROL

Control instantáneo y preciso de la privacidad y de la seguridad, sin afectar la integridad arquitectónica. Control de temperatura ambiente. Ahorro de energía en iluminación y climatización.

#### PROTECCIÓN

Protección anti radiación UV, evitando la decoloración de pinturas, muebles, alfombras, objetos de arte, etc.

#### ESTÉTICO

Simple y agradable para todo tipo de proyectos. Mejor aprovechamiento del espacio, al reemplazar persianas o cortinas

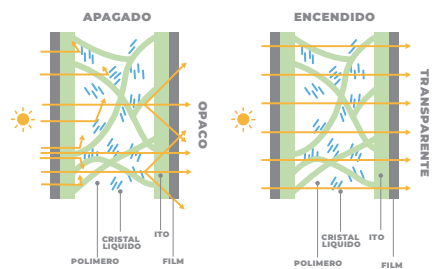

Para crear o transformar un vidrio en un vidrio inteligente se utiliza una lamina de privacidad inteligente o "Smart film", fabricada mediante la tecnología PDL (Polimer Dispersed liquid crystal).

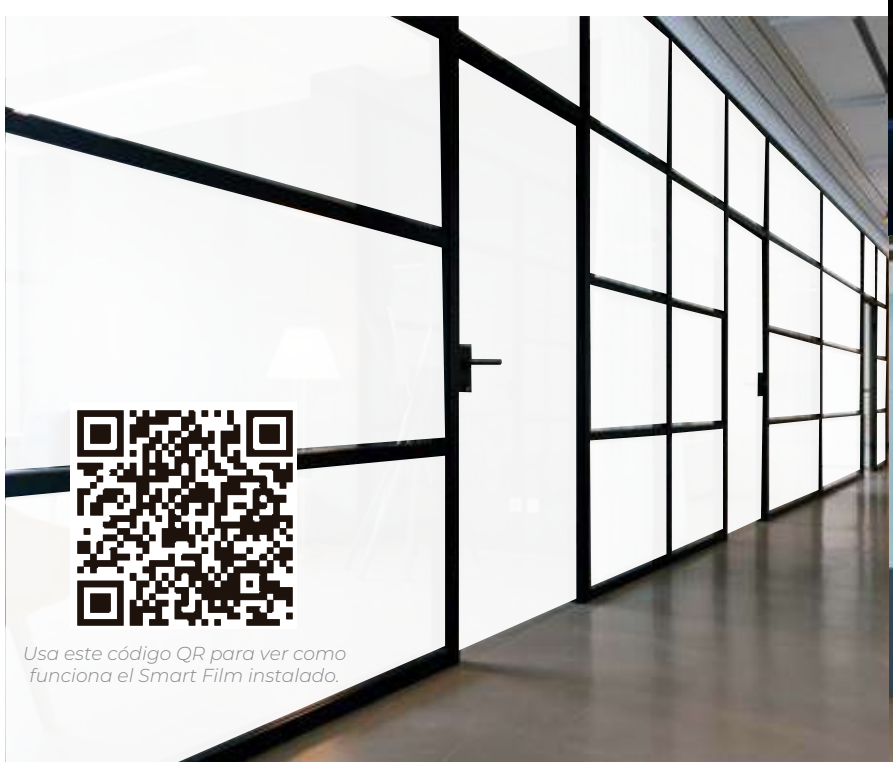

Usa este código QR para ver como funciona el Smart Film instalado.



## PL-BA

PRODUCTO NUEVO



### Perfil lineal para barandal

Permite la colocación de tiras de iluminación LED para proyectar luz dentro del perfil y hacia el canto del vidrio.

CÓDIGO	DIMENSIONES	TERMINADO	CRECIMIENTO	USO	FUENTE DE LUZ
PL-BA	L 5-5m W 0.055m   H 0.0848m	Aluminio natural anodizado	Hasta 5 metros	Interior y exterior	Tira LED (No incluida)

#### DIMENSIONES



#### ACCESORIOS



TIRAS FLEXIBLES DE LED COMPATIBLES (TCH-LED-5050/RGB)



#### TIRAS COMPATIBLES

##### INTERIOR

- TLED-168-2110
- TLED-280-2110
- TLED-COB-10W
- TLED-COB-10W-DUAL
- TLED-COB-10W-RGB
- MLED-60-4.8W-5
- MLED-60-14.4W-5050
- MLED-120-28.8W-5
- TLED-30-5050/RGB

##### EXTERIOR

- TLED-240-2110-IP66
- MLED-60-IP68-12V
- TLED-2835-IP66-SS
- MLED-60-IP68-5050
- REGLED-15W-TLED
- TLED-30-IP68-12V/RGB
- TCH-LED-5050/RGB
- TLED-60-IP67-RGBW
- MLED-60-IP45-5050-127V-CD
- MLED-60-IP45-127V-CD

# DECORATIVO



Aquí podrás consultar más detalles de cada producto de la línea decorativa.



## SER-IP44-E27-24W-LEDS14

Lámpara de exterior (serie)  
para 24 lámparas LED  
Base E27



Longitud de cable 15.85 metros  
Incluye 24 lámparas LED de 1 W

## Lámpara LED miniatura S14 de LED 2200K

Diámetro 44.4 mm  
Altura 84 mm  
127V~ 1W | Base E27



S14/LED/1W/127V/2200K

Presentación en blister  
con 2 piezas.



S14-LED-E27-1W/BC-24

Presentación con  
24 piezas



DECORATIVO

167

# MLED2-25



## MANGUERA REDONDA DE LED DE BULBO

- Uso: Exterior
- Longitud: 25 metros
- Fuente de luz: Bulbo LED
- LED por metro: 36 LEDS
- Ángulo de iluminación: 360°
- Potencia máxima: 2.4 W/m | 60 W/25m
- Corte: Cada 1 metro
- Tiempo de vida: 35,000 horas
- Índice de protección: IP65
- Atenuable: Sí
- Alimentación: 127V
- Conector: Plug in
- Temperaturas disponibles:



MLED-2H



MLED-2H-1/25



MLED-2H-2/25



MLED-2H-3/25



MLED-2H-4/25



MLED-2H-5/25



MLED-2H-6/25



MLED-2H-7/25



MLED-2H-8/25

CONTROL DE ENCENDIDO Y APAGADO



TEMPORIZADOR  
TTME-158  
Página 174



DECORATIVO

169

\*Accesorios no incluidos

¡IMPORTANTE! Leer recomendaciones de uso de este producto: página 142

ESPACIOS  
IDEALES  
\*Sugerencia de aplicación



PRODUCTO  
NUEVO



## GDL-SER-127V

### SERIE CON GUIRNALDA LED

#### ESPECIFICACIONES

VOLTAJE	127 V
POTENCIA	3.8W/5m .76W/m
CORRIENTE	.015mA
FRECUENCIA	50/60Hz
LUMENS	4-5 lumens x LED, 75 lumen x metro
TEMPERATURA DE COLOR	Luz de día, Blanco cálido Rojo, Azul y Verde.
PROTECCIÓN IP	IP44
DIMENSIONES	5000 x 6 x 12 mm
MATERIAL	PVC



DECORATIVO

170



#### LUZ DE DÍA

Serie con guirnalda  
LED luz de día

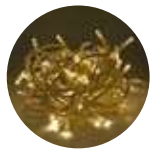

#### BLANCO CÁLIDO

Serie con guirnalda  
LED blanco cálido



#### ROJO

Serie con guirnalda  
LED rojo



#### AZUL

Serie con guirnalda  
LED azul



#### VERDE

Serie con guirnalda  
LED verde



# RETAIL

DIY/ HAGALO UD. MISMO



Aquí podrás consultar más  
detalles de cada producto  
de la línea retail.





PRODUCTO NUEVO



## CARGADOR USB

### USB-POP-C

Cargador USB tipo pop-up



#### ESPECIFICACIONES

VOLTAJE DE ENTRADA	110-240V
VOLTAJE DE SALIDA	5V
CORRIENTE DE SALIDA	2.4A
FRECUENCIA	50/60Hz
PROTECCIÓN	IP20
DIMENSIONES	48R x 79.5mm
MATERIAL	aluminio y policarbonato



#### USB-POP-C/NG

Cargador USB tipo pop-up en color negro



#### USB-POP-C/SS

Cargador USB tipo pop-up en color metálico



#### USB-POP-C/BN

Cargador USB tipo pop-up en color blanco

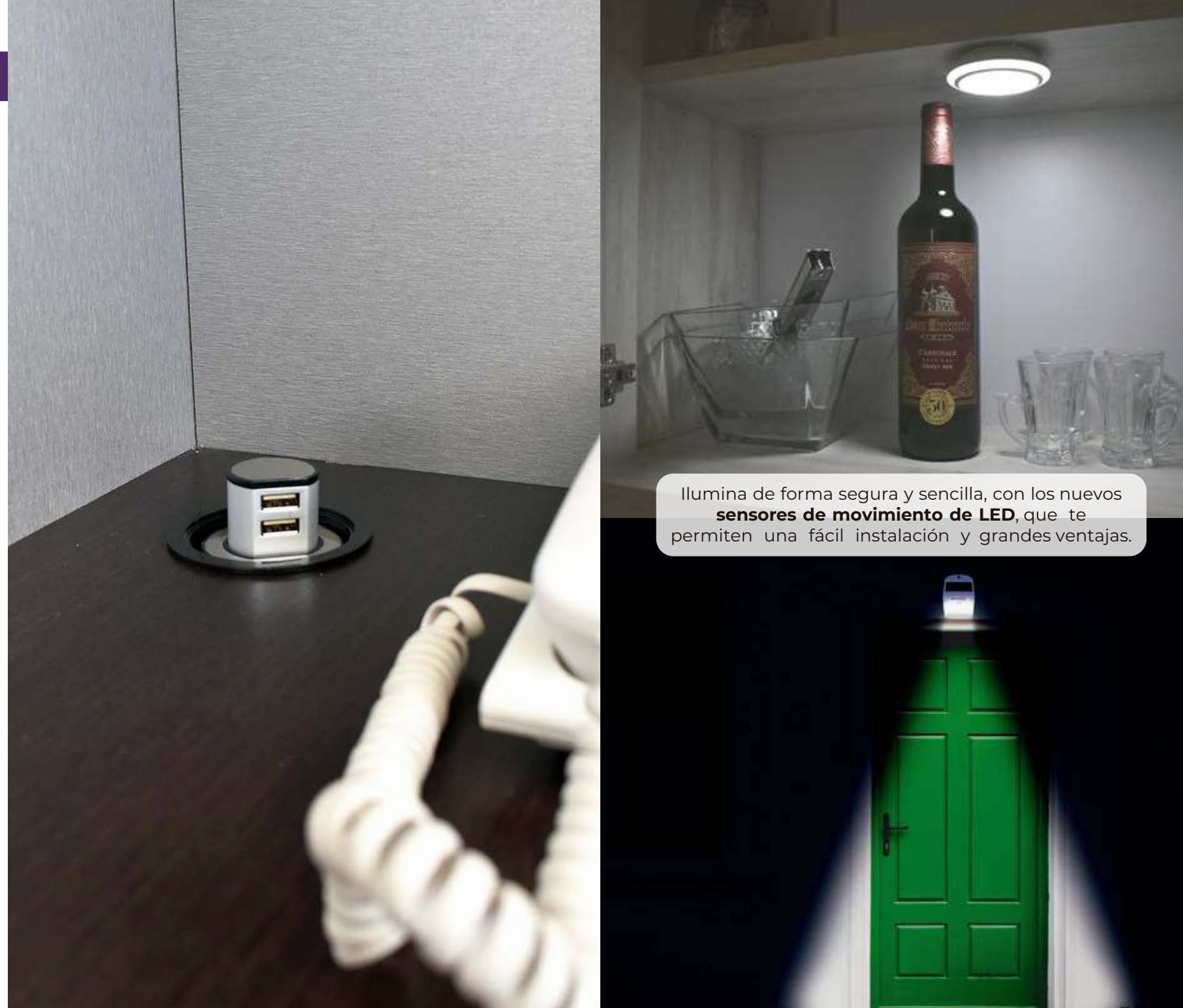

Ilumina de forma segura y sencilla, con los nuevos **sensores de movimiento de LED**, que te permiten una fácil instalación y grandes ventajas.

## SENSOR DE MOVIMIENTO LED

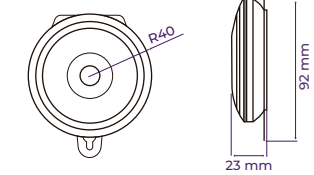

### SM-LN-BAT

Sensor con luz de cortesía  
Utiliza baterías. (Night light con sensor)  
3.7 V = | 600 mAh utiliza batería de Litio (incluida)



PRODUCTO INALÁMBRICO

PRODUCTO	TEMPERATURA DE COLOR	CONSUMO DE CORRIENTE	POTENCIA MÁXIMA	VOLTAJE
SM-LN-BAT	6500K	0.15 A	N/A	3.5 V
TSM-010-SOL	3500K	0.55 A	2 W	3.7 V

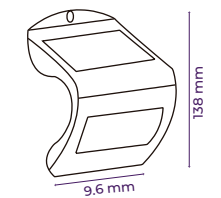

### TSM-010-SOL

Arbotante de LED solar con sensor de movimiento  
250 lm | 3000 K

Alimentación: 3.7V | 1200 mA | 2W  
Fuente de Luz: Luz LED 2W  
Uso: Exterior  
IP65



PRODUCTO INALÁMBRICO





## TEMPORIZADORES



**TTM-158**  
Temporizador (timer) mecánico



**TT-158**  
Temporizador digital



**TTME-158**  
Temporizador (timer) mecánico para exteriores, IP63

PRODUCTO	POTENCIA MÁXIMA	VOLTAJE
TTME-158	1875 W   15 A   1/2 HP	127 V~ - 60 Hz
TTM-158	1875 W   15 A   3/4 HP	127 V~ - 60 Hz
TT-158	1875 W   15 A   1/2 HP	127 V~ - 60 Hz



# CONTROLA EL ENCENDIDO APAGADO



ILUMINACIÓN RESIDENCIAL



SISTEMAS DE RIEGO



ILUMINACIÓN COMERCIAL



LUCES, BOMBAS Y OTROS DISPOSITIVOS



RETAIL

174



RETAIL

175



Accesorios incluidos:



Cable conector



Conector



Clip

# LUMINARIA T8

## T8IC-LED-18W

tubo T8 LED de 18W



### ESPECIFICACIONES

VOLTAJE DE ENTRADA	85-265vac
POTENCIA	18W
FACTOR DE POTENCIA	0.9
CORRIENTE DE ENTRADA	85ma a 127V
FRECUENCIA	50/60Hz
LUMENS	1600Lm
LUMENS/W (lm/W)	85lm/W
TEMPERATURA DE COLOR	4000k y 6500k
CRI	80
PROTECCIÓN IP	IP20
DIMENSIONES	1208 x 31 x 31mm
MATERIAL	aluminio y plástico

Se pueden conectar hasta 5 tubos T8



# SENSOR DE MOVIMIENTO LED



## SM-BDL-01

Sensor de movimiento con tira LED  
Consumo tira: 3 W | 0.25 A  
Incluye 1 sensor, 1 tira 1.2 mts y 1 driver.



Presentación en Blister



## SM-BDL-02

Sensor de movimiento con tira LED  
Consumo tira: 3 W | 0.5 A  
Incluye 2 sensores, 2 tiras 1.2 mts/cu y 1 driver.



Presentación en Blister

PRODUCTO	TEMPERATURA DE COLOR	CONSUMO DE CORRIENTE	POTENCIA MÁXIMA	VOLTAJE
SM-BDL-01	3500k	0.25 A	3 W	100-240 V~
SM-BDL-02	3500k	0.50 A	6 W	100-240 V~



# TL-RGB-1M

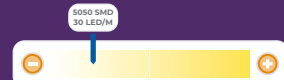

## TIRA LED RGB DE 1.5M CON SENSOR DE MOVIMIENTO

Uso: Interior

Longitud: 1.5 metros

Fuente de luz: LED 5050 SMD RGB

LED por metro: 30 LEDs

Ángulo de iluminación: 120°

Potencia máxima: 14.6 W

Alimentación: 12 V  $\square$  0.18 A

Corte: Cada 3 LED (ver zona de corte)

Tiempo de vida: 20,000 horas



**KIT completo**  
Presentación en Blister

PRODUCTO	TEMPERATURA DE COLOR	LÚMENES/LED	LÚMENES/M
TL-RGB-1M	RGB	Variable	Variable

**ESPACIOS IDEALES**  
\*Sugerencia de aplicación



CONTROLADOR DE EFECTOS



SENSOR DE MOVIMIENTO



DRIVER



ACCESORIOS PARA INSTALACIÓN

\*ACCESORIOS INCLUIDOS



RETAIL

179



RETAIL

178

# TL-RGB-2M

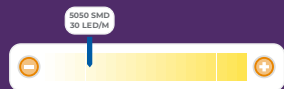

## TIRA LED RGB DE 2X1.5M CON SENSOR DE MOVIMIENTO

Uso: Interior

Longitud: 1.5 metros

Fuente de luz: LED 5050 SMD RGB

LED por metro: 30 LEDS

Ángulo de iluminación: 120°

Potencia máxima: 124 W | .30 A

Alimentación: 12 V | 0.30 A

Corte: Cada 3 LED (ver zona de corte)

Tiempo de vida: 20,000 horas

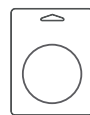

**KIT completo**  
Presentación en Blister

PRODUCTO	TEMPERATURA DE COLOR	LÚMENES/LED	LÚMENES/M
TL-RGB-2M	RGB	Variable	Variable

ESPACIOS  
**IDEALES**  
\*Sugerencia de aplicación



1 CONTROLADOR DE EFECTOS



2 SENSORES DE MOVIMIENTO



1 DRIVER



ACCESORIOS PARA INSTALACIÓN



CABLE DOBLE DE ALIMENTACIÓN

\*ACCESORIOS INCLUIDOS



RETAIL

180



RETAIL

181

# SB-TL-CT

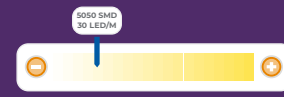

## SENSOR ALIMENTADO POR BATERÍAS CON TIRA LED DE 1M

Uso: Interior  
Longitud: 1 metro  
Fuente de luz: LED 2835 SMD  
LED por metro: 30 LEDS  
Ángulo de iluminación: 180°  
Potencia máxima: 2.4 W | 0.2 A  
Alimentación: 6 V | 0.2 A  
Corte: Cada 3 LED (ver zona de corte)  
Tiempo de vida: 20,000 horas

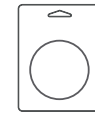

**KIT completo**  
Presentación en Blister

PRODUCTO	TEMPERATURA DE COLOR	LÚMENES/LED	LÚMENES/M
SB-TL-CT	Blanco Cálido <small>3000K±300K</small>	6 lm	80 lm

ESPACIOS IDEALES  
Sugerencia de aplicación



SENSOR DE MOVIMIENTO

\*ACCESORIOS INCLUIDOS



RETAIL

182



RETAIL

183

# TL-CI-3M

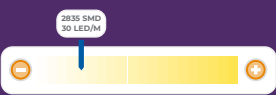

## KIT DE TIRA LED DE 3 METROS

Uso: Interior  
Longitud: 3 metros  
Fuente de luz: LED 2835 SMD  
LED por metro: 30 LEDS  
Ángulo de iluminación: 180°  
Potencia máxima: 6 W  
Alimentación: 12 V~  
Corte: Cada 3 LED (ver zona de corte)  
Tiempo de vida: 20,000 horas

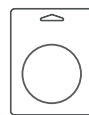

**KIT completo**  
Presentación  
en Blister

PRODUCTO	TEMPERATURA DE COLOR	LÚMENES/LED	LÚMENES/M
TL-CI-3M	Blanco Cálido 3000K & 3300K	6 lm	180 lm

ESPACIOS  
**IDEALES**  
\*Sugerencia de aplicación

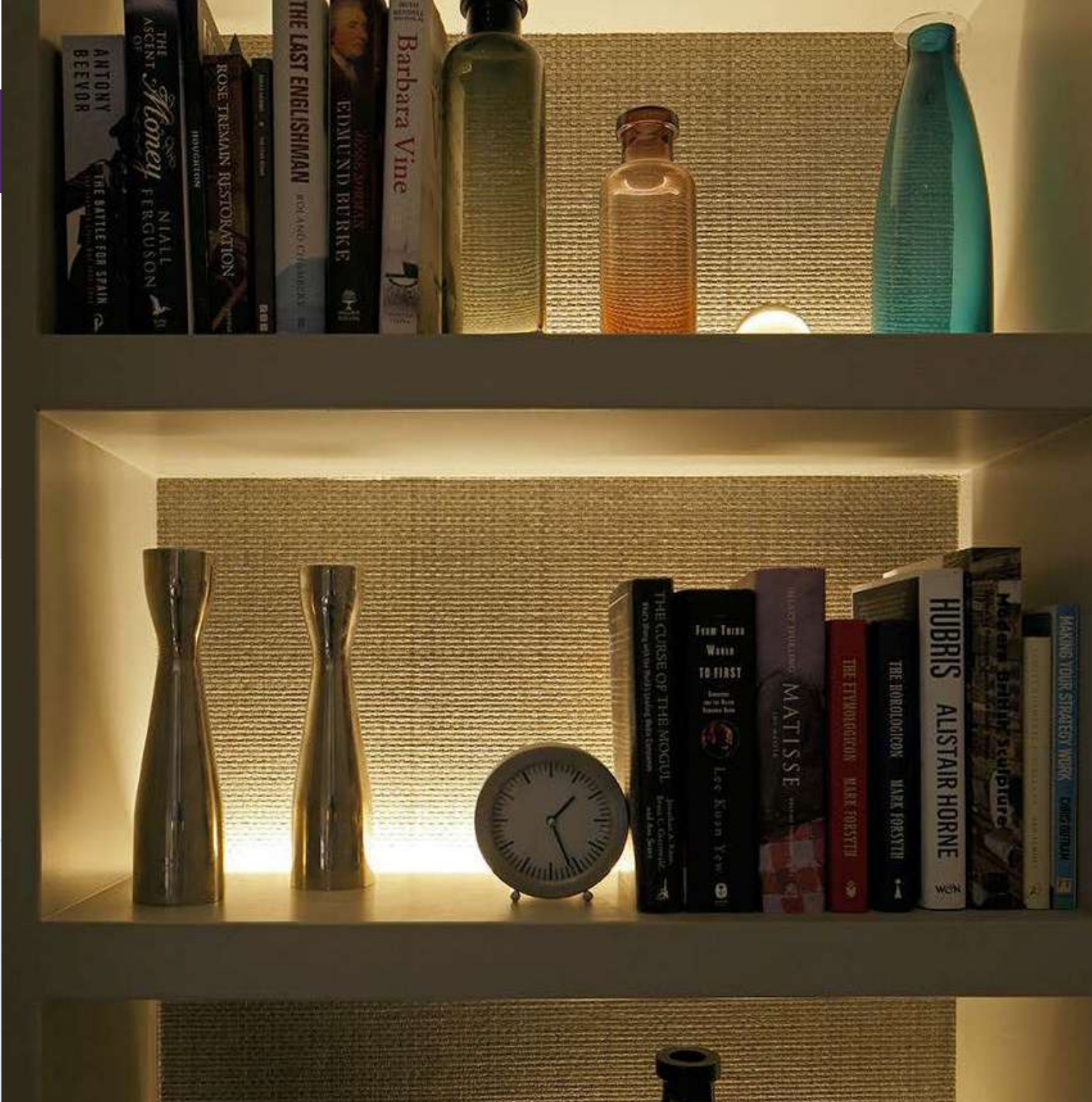

RETAIL

184



RETAIL

185

# TL-CM-5M



TEMPERATURA  
3000-6500K  
COLOR  
AJUSTABLE

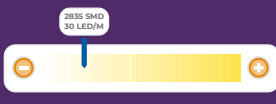

## TIRA CON CONTROLADOR DE TEMPERATURA DE COLOR DE 5M

Uso: Interior  
Longitud: 5 metros  
Fuente de luz: LED 5050 SMD  
LED por metro: 30 LEDS  
Ángulo de iluminación: 120°  
Potencia máxima: 17 W | 0.25  
Alimentación: 12 V  $\overline{\text{DC}}$  | 0.25 A  
Corte: Cada 3 LED (ver zona de corte)  
Tiempo de vida: 20,000 horas

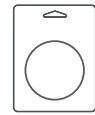

**KIT completo**  
Presentación en Blister

PRODUCTO	TEMPERATURA DE COLOR	LÚMENES/LED	LÚMENES/M
TL-CM-5M	Blanco Cálido <span>3000K-3300K</span> Luz de Día <span>6500K-3300K</span>	6 lm	180 lm

ESPACIOS  
**IDEALES**  
Sugerencia de aplicación



SALA

LIBREROS

CLOSET

COCINA

RECAMARA



CONTROLADOR DE EFECTOS



UNIDAD DE CONTROL



DRIVER

\*ACCESORIOS INCLUIDOS



RETAIL

187



RETAIL

186

# TCHK-LED-5050-RGB

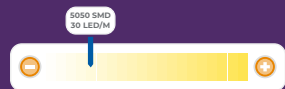

## KIT PARA TIRA FLEXIBLE DE LED 5050 SMD RGB CHASING 12V IP20

Uso: Interior

Longitud: 5 metros

Fuente de luz: LED 5050 SMD

LED por metro: 30 LEDS

Ángulo de iluminación: 120°

Potencia máxima: 24 W

Alimentación: 12 V  $\overline{\text{---}}$  | 1.7 A

Corte: Cada 3 LED (ver zona de corte)

Tiempo de vida: 20,000 horas

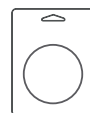

**KIT completo**  
Presentación en Blister

PRODUCTO	TEMPERATURA DE COLOR	LÚMENES/LED	LÚMENES/M
TCHK-LED-5050-RGB	RGB DINÁMICO	Variable	Variable

ESPACIOS IDEALES  
\*Sugerencia de aplicación



CONTROLADOR DE EFECTOS



UNIDAD DE CONTROL



DRIVER

\*ACCESORIOS INCLUIDOS



RETAIL

188



RETAIL

189



# TL-RGB-CI

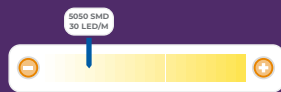

## TIRA LED RGB CON CONTROLADOR INFRARROJO

Uso: Interior

Longitud: 5 metros

Fuente de luz: LED 5050 SMD RGB

LED por metro: 30 LEDS

Ángulo de iluminación: 120°

Potencia máxima: 30 W | 4.4W/m | 0.33

Alimentación: 12 V  $\overline{\text{---}}$  | 0.33 A

Corte: Cada 3 LED (ver zona de corte)

Tiempo de vida: 20,000 horas



**KIT completo**  
Presentación en Blister

PRODUCTO	TEMPERATURA DE COLOR	LÚMENES/LED	LÚMENES/M
TL-RGB-CI	RGB	Variable	Variable

ESPACIOS IDEALES  
Sugerencia de aplicación



CONTROLADOR DE EFECTOS



UNIDAD DE CONTROL



DRIVER

\*ACCESORIOS INCLUIDOS

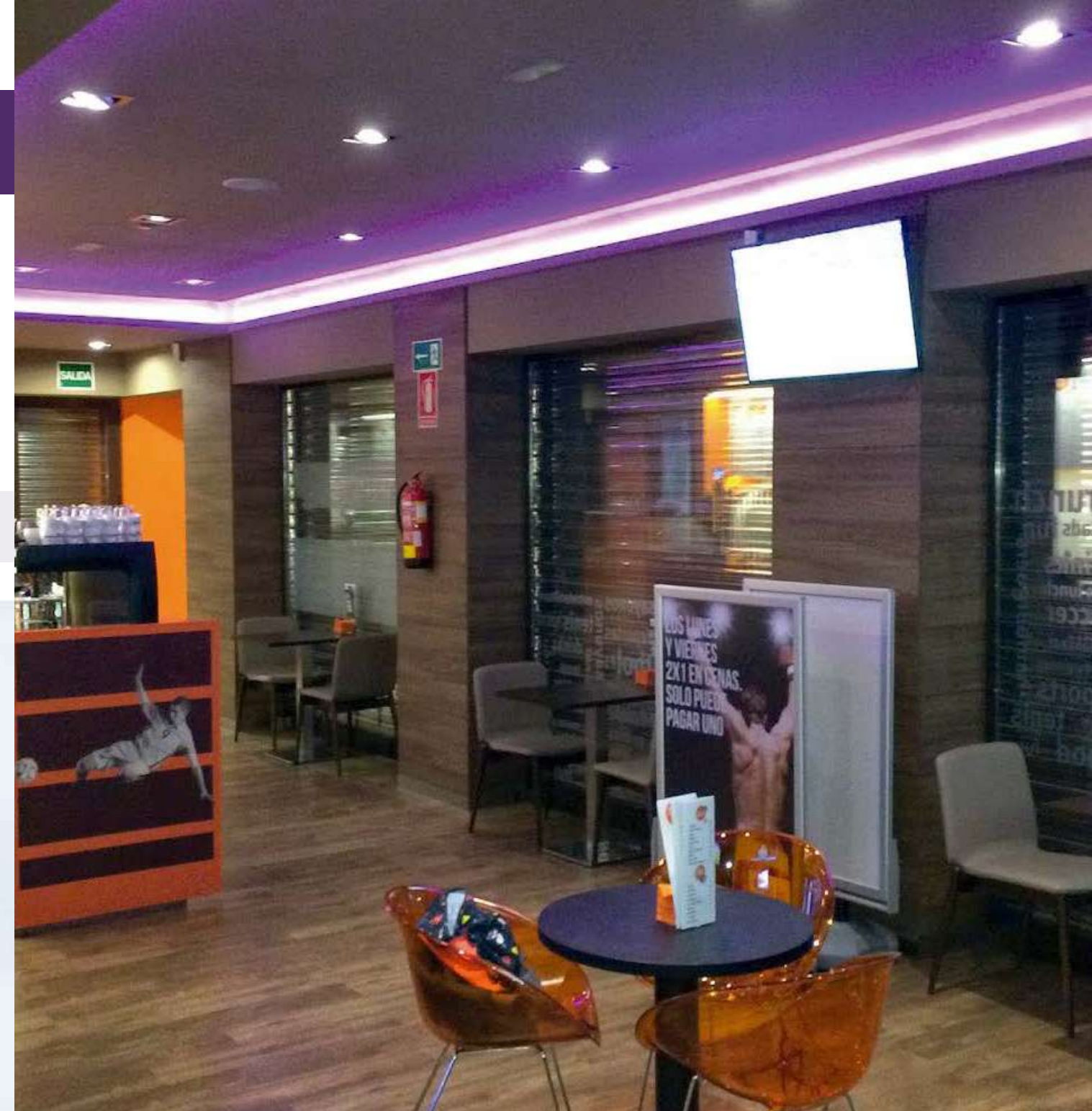

RETAIL

190



RETAIL

191

# TL-RGBW-CI

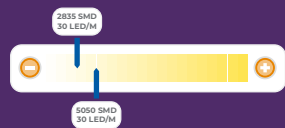

## TIRA LED RGBW CON CONTROLADOR INFRARROJO

Uso: Interior  
Longitud: 5 metros  
Fuente de luz: LED 5050 SMD RGB  
LED por metro: 60 LEDS (30 leds 5050 y 30 leds 2835)  
Ángulo de iluminación: 120°  
Potencia máxima: 35 W | 5W/m  
Alimentación: 12 V<sup>~</sup>  
Corte: Cada 3 LED (ver zona de corte)  
Tiempo de vida: 20,000 horas



**KIT completo**  
Presentación en Blister

PRODUCTO	TEMPERATURA DE COLOR	LÚMENES/LED	LÚMENES/M
TL-RGBW-CI	RGB	Variable	Variable

ESPACIOS IDEALES  
\*Sugerencia de aplicación



CONTROLADOR DE EFECTOS



UNIDAD DE CONTROL



DRIVER

\*ACCESORIOS INCLUIDOS

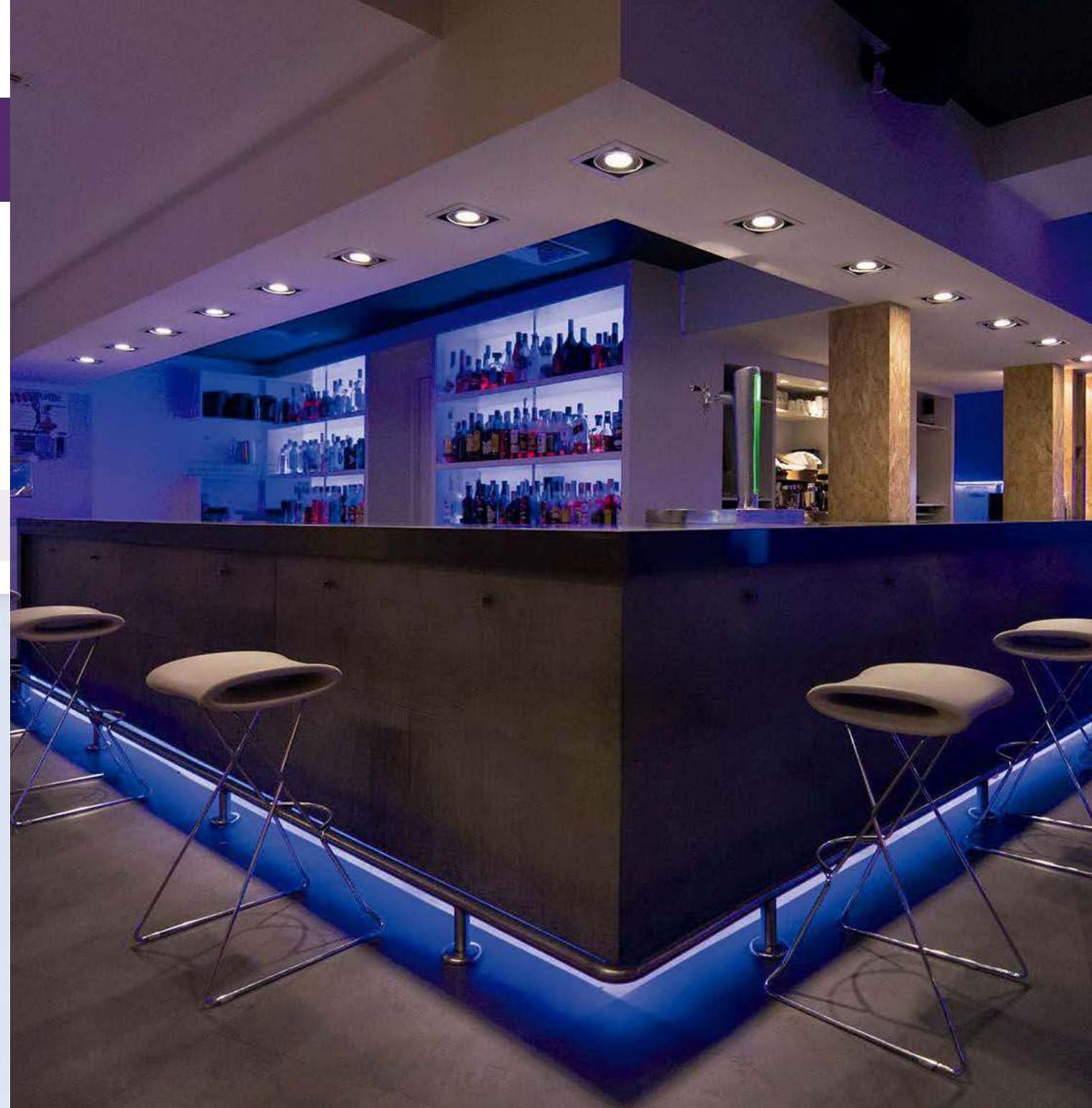

RETAIL

192



RETAIL

193



Te invita a conocer

# TL apps CITY



Elige entre GDL o CDMX para realizar una visita a nuestro showroom.

Más de 1,000 m<sup>2</sup> cubiertos de exhibición permanente, en ambientes reales, donde podrás ver lo más innovador en productos de iluminación, automatización y control.

RESIDENCIAL | HOSPITALITY | COMERCIAL | INDUSTRIAL | OFICINAS | LANDSCAPE



Agenda tu cita

AV. AVIACIÓN 5051, NAVE 5  
Col. San Juan de Ocotán, Zapopan, Jalisco.



RESIDENCIAL



CAFETERÍA

ESPACIOS  
REALES

PRODUCTO  
100%  
EN FUNCIÓN



COMERCIAL



CINE



LANDSCAPE

TODAS LAS  
VERTICALES  
EN UN SÓLO LUGAR



INDUSTRIAL



TL apps  
CITY



Presenta su nueva línea de **luminarias**



En iluminación de diseño,  
**un traje a la medida**



tecnolite<sup>®</sup>  
APLICACIONES

MÉXICO · COLOMBIA · COSTA RICA · EL SALVADOR · GUATEMALA · HONDURAS · NICARAGUA · PANAMÁ · REPÚBLICA DOMINICANA

