

CHRONO



BEDIENUNGSANLEITUNG

PAUL HEWITT
ANCHORED TO THE OCEAN

DEUTSCH

INHALTSVERZEICHNIS	SEITE
1. materialien und technologie	4
1.1 MARINIUM® Ocean Steel	4
1.2 Solaruhrwerk	4
1.3 Saphirglas	5
2. bedienelemente und funktionen	6
2.1 Start-Stopp-Funktion	7
2.2 Größeneinstellung Mesharmband	8
2.3 Uhrenarmband wechseln	9
2.4 Ladekontrollanzeige	10
2.5 Ladezeiten	11
2.6 Wasserdichtigkeit	12
3. allgemeine hinweise	13
3.1 Technische Daten	13
3.2 Betriebsbereitschaft	14
3.3 Entsorgung	14

1. materialien und technologie

1.1 MARINIUM® OCEAN STEEL

Mit MARINIUM® Ocean Steel präsentieren wir unseren eigenen Edelstahl, der vollständig recycelt ist und den höchsten Qualitätsstandards entspricht (304L und 316L Chirurgenstahl). MARINIUM® reduziert die CO₂-Emissionen unserer Produkte um mehr als 60 % und ist damit ein wichtiger Faktor bei der Verringerung unserer CO₂-Bilanz. Die metallischen Bestandteile sind überwiegend aus MARINIUM® Ocean Steel gefertigt.

1.2 SOLARUHRWERKE

Die Sonne – die Energie, die unsere Welt antreibt und in Zukunft auch alle PAUL HEWITT Uhren. Ausdauernd, schier unerschöpflich und vor allem präzise. Unsere Uhren brauchen künftig nichts außer einer natürlichen oder künstlichen Lichtquelle, um dir die Zeit anzuzeigen. Über die Solarzelle im Zifferblatt wird das einfallende Licht in die benötigte Energie umgewandelt. Und wenn mal kein Licht zur Verfügung steht? Kein Problem, denn unsere Uhren laufen und laufen und laufen. Mit bis zu 6 Monaten Dunkelgangreserve steht keinem Abenteuer etwas entgegen.

1.3 SAPHIRGLAS

Als Schutz für unsere Uhren kommt ausschließlich super kratzfestes Saphirglas in Frage. Damit werden unsere Uhren über Jahre hinweg aussehen wie am ersten Tag.

2. bedienelemente und funktionen

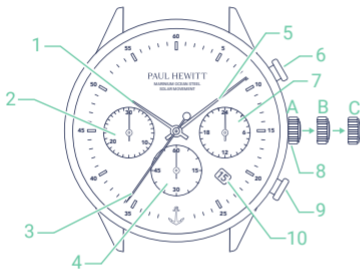

- 1 Stundenzeiger
- 2 Stoppminute
- 3 Sekundenzeiger
- 4 Stoppssekunde
- 5 Minutenzeiger
- 6 Start-Stopp-Drücker
- 7 24h-Anzeige
- 8 Krone
- 9 Rückstelldrücker
- 10 Datumsanzeige

EINSTELLUNG DER UHRZEIT

Löse die Krone und ziehe sie in die Position C. Dadurch stoppst du das Uhrwerk. Nun kannst du die gewünschte Uhrzeit durch Drehbewegungen einstellen. Um das Uhrwerk wieder zu aktivieren, drücke die Krone Richtung Gehäuse.

EINSTELLUNG DES DATUMS

Ziehe die Krone in Position B. Durch Drehbewegungen gegen den Uhrzeigersinn der Krone kannst du das Datum einstellen. Hat der Monat weniger als 31 Tage, stelle das Datum manuell auf den 1. Tag des Folgemonats ein.

2.1 START-STOPP-FUNKTION

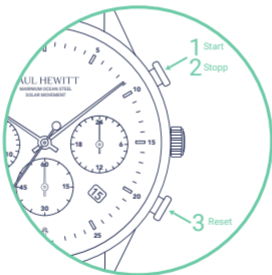

Drücke den Start-/Stopp-Drücker, um die Zeitmessung des Chronos (1)(2) zu starten oder zu stoppen. Drücke den Rücksteldrücker, um die Zeiger der Uhr in ihre Ausgangsposition zu bringen (3).

2.2 GRÖSSENEINSTELLUNG MESHARMBAND

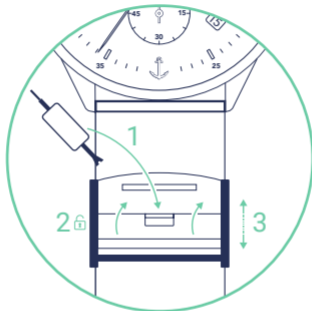

Führe ein Werkzeug oder einen anderen schmalen Gegenstand in die vorgesehene Öffnung (1). Durch eine leichte Hebelbewegung entsicherst du die Verriegelung (2). Anschließend kannst du den Schlitten ganz einfach auf die gewünschte Größe einstellen (3) und danach wieder feststellen (2).

2.3 UHRENARMBAND WECHSELN

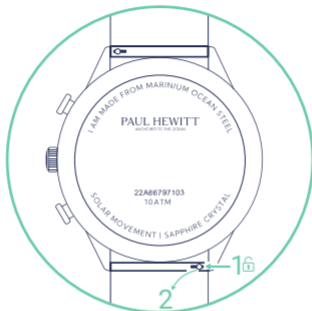

Drücke die Armbandsicherung zum Entsichern nach innen (1) und bewege gleichzeitig das Armband von der Uhr weg (2). Wechselarmbänder können danach in umgekehrter Reihenfolge wieder angebracht werden.





2.4 LADEKONTROLLANZEIGE



Um dir den Ladezustand deiner Solaruhr anzeigen zu lassen, drücke den Rücksteldrucker (1) und halte ihn für zwei Sekunden. Der Zeiger der Stoppsekunde (2) zeigt dir danach den momentanen Ladezustand an.

2.5 LADEZEITEN

Für den normalen Betrieb ist es völlig ausreichend, wenn du deine Solaruhr im Alltag trägst und sie sich durch die unterschiedlichen Lichtquellen von selbst auflädt. Die folgende Tabelle zeigt dir die verschiedenen Ladezeiten für unsere Solaruhren. Diese Ladezeiten sind abhängig von der Intensität der Lichtquelle. Bei den Angaben handelt es sich um Richtwerte.

LICHTQUELLE	BEDINGUNGEN	LADEZEIT FÜR DEN TÄGLICHEN BEDARF	LADEZEIT FÜR DEN DAUERBETRIEB	LADEZEIT VOLLSTÄNDIGE AUFLADUNG
	Direktes Sonnenlicht	2 Minuten	30 Minuten	5 Stunden
	Bewölkt	5 Minuten	1,5 Stunden	16 Stunden
	Direkte Beleuchtung durch bspw. eine Lampe	15 Minuten	4 Stunden	52 Stunden
	Indirekte Beleuchtung innerhalb von Räumen (bspw. im Büro)	69 Minuten	18 Stunden	-
	Ohne Lichteinfluss	Das Solaruhrwerk VR42 kann mit einem vollständig geladenen Akku 4 Monate laufen, ohne weiter durch Lichtquellen geladen zu werden (Dunkelgangreserve)		

2.6 WASSERDICHTIGKEIT

Die nachfolgende Tabelle zeigt, welche Tätigkeiten möglich sind, ohne dass deine Uhr dabei zu Schaden kommt. Das Betätigen der Krone an der Uhr kann die Wasserdichtigkeit beeinflussen, denn die Krone bietet nur Schutz, wenn sie fest aufgeschraubt ist oder aufsitzt. Das Aktivieren von Drückern eines Chronographen unter Wasser kann die Wasserdichtigkeit beeinflussen, da so Wasser ins Gehäuse eindringen kann. **Ganz wichtig: Krone und Drücker sollten also nicht unter Wasser genutzt werden.**

KENNZEICHNUNG	WASCHEN, REGEN, SPRITZER	DUSCHEN	SCHWIMMEN	TAUCHEN*
5 ATM	JA	NEIN	NEIN	NEIN
10 ATM	JA	JA	JA	NEIN
20 ATM	JA	JA	JA	JA

*ohne Ausrüstung

3. allgemeine hinweise

Äußere Einflüsse können die Wasserdichtigkeit deiner Uhr beeinflussen, was eventuelles Eindringen von Feuchtigkeit ermöglicht. Daher empfehlen wir dir, deine Uhr regelmäßig überprüfen zu lassen. Andere Servicearbeiten oder Armbandreparaturen solltest du ebenfalls von einem Fachmann durchführen lassen. Deine Uhr ist mit einem mehrfach von uns geprüften Qualitätsarmband ausgestattet. Solltest du dennoch dein Armband wechseln, verwende bitte ein Armband gleicher Qualität, am besten wieder ein original PAUL HEWITT Uhrenarmband. Uhr und Armband können mit einem trockenen oder leicht angefeuchtetem Tuch gereinigt werden. Achtung: Keine chemischen Reinigungsmittel (z. B. Benzin oder Farbverdünner) verwenden. Dadurch kann die Oberfläche stark beschädigt werden.

3.1 TECHNISCHE DATEN

EPSON Kaliber Cal. VR42B
Quarz Solaruhrwerk
Dunkelgangreserve bis zu 4 Monate
Betriebstemperatur -5° bis +50° C
10 ATM Wasserdichtigkeit

3.2 BETRIEBSBEREITSCHAFT

Um deine Solaruhr betriebsbereit zu halten, solltest du sie an einem möglichst hellen Platz aufbewahren. Bitte achte darauf, dass das Solar-Zifferblatt nicht dauerhaft durch Kleidungsstücke verdeckt wird, da dies die Bedienbereitschaft deiner Uhr verringern kann. Sollte der Energiespeicher entladen sein, halte deine Uhr für ein schnelles Aufladen in helles Licht. Die Aufladezeit deiner Solaruhr ist abhängig von der Intensität der Lichtquelle und der Gestaltung des Solar-Zifferblatts. Als Hilfe dienen dabei die in der Tabelle (S. 11) angegebenen Richtwerte.

Wichtig: Halte deine Solaruhr nicht zu nah an zu warme Lichtquellen! Lege deine Uhr nicht längere Zeit in direktem Sonnenlicht ab! Temperaturen über 50° C können zu Schäden an der Uhr führen!

3.3 ENTSORGUNG VON ELEKTROGERÄTEN

Das Symbol der durchgestrichenen Mülltonne soll dich daran erinnern, dass Elektronikgeräte, Batterien und Akkumulatoren nicht im Hausmüll entsorgt werden sollten. Falls du deinen Gegenstand nicht wiederverwenden oder recyceln kannst, sollte er bei einem Wertstoffhof oder einer Recycling-Anlage entsorgt oder auf eigene Kosten an uns zurückgeschickt werden.

Stand: 10/2022
Änderungen vorbehalten



PAUL HEWITT GmbH

Heiligengeistwall 12
26122 Oldenburg

Tel +49 441 379 48 930
E-Mail shop@paul-hewitt.com

www.paul-hewitt.com

PAUL HEWITT
ANCHORED TO THE OCEAN