



8704 – CROUSTY LIGHT XL
AIR FRYER – FRITEUSE DIETETIQUE
MODE D'EMPLOI

LB8704_IM_V1



Merci de nous avoir accordé votre confiance.

Avant d'utiliser votre appareil, veuillez lire attentivement ce manuel même si vous avez l'habitude d'utiliser des produits similaires. N'utilisez ce produit que conformément aux instructions décrites dans ce manuel. Conservez ce manuel d'utilisation dans un endroit sûr où vous pourrez le retrouver facilement en cas d'utilisation ultérieure.

CONSIGNES DE SECURITE

LIRE ATTENTIVEMENT AVANT EMPLOI – risque de blessure en cas de mauvaise utilisation. Une utilisation non conforme au mode d'emploi dégagerait le fabricant de toute responsabilité.

- **Cet appareil est destiné à être utilisé pour griller, cuire, décongeler, réchauffer et déshydrater des aliments.**
- Cet appareil fonctionne exclusivement à l'air chaud. Ne versez surtout pas d'huile ou de graisse dans le bac comme vous le feriez avec une friteuse classique.
- L'appareil ne convient pas à la préparation de plats contenant des liquides tels que soupe, sauces, ragouts. Ne versez aucun liquide dans l'appareil.
- Cet appareil peut être utilisé par des enfants âgés de 8 ans ou plus **s'ils sont surveillés, s'ils ont reçu des instructions sur l'utilisation de l'appareil en toute sécurité et s'ils ont conscience des dangers encourus.**
- Les appareils peuvent être utilisés par des personnes dont les capacités physiques, sensorielles ou mentales sont réduites ou qui manquent de connaissances, **si elles sont surveillées, si elles ont reçu les instructions sur l'utilisation de l'appareil en toute sécurité et si elles ont conscience des dangers encourus.**
- Ne laissez pas les enfants jouer avec l'appareil – surveillez les enfants.
- Seuls les enfants de plus de 8 ans peuvent, sous la surveillance d'un adulte, procéder au nettoyage et à l'entretien.
- Tenez l'appareil et le cordon d'alimentation hors de portée des enfants de moins de 8 ans et des animaux.
- Vérifiez que la tension du réseau corresponde bien à celle notée sur la plaque signalétique de l'appareil.
- Branchez impérativement votre appareil sur une prise de courant reliée à la terre. Le non-respect de cette obligation peut provoquer un choc électrique et entraîner éventuellement des lésions graves. Il est indispensable pour votre sécurité que la prise de terre corresponde aux normes d'installation électrique en vigueur dans votre pays. Si votre installation ne comporte pas de prise de



courant reliée à la terre, il est impératif que vous fassiez intervenir, avant tout branchement, un organisme agréé qui mettra en conformité votre installation électrique

- Déroulez complètement le cordon. En cas d'utilisation d'une rallonge, impérativement utiliser un modèle équipé d'une prise de terre et de fils de section égale ou supérieure à 1 mm².
- Ne jamais débrancher ou déplacer l'appareil en tirant sur son câble. Veiller à ce que le cordon d'alimentation ne puisse être accidentellement accroché afin d'éviter toute chute de l'appareil. Ne pas enrouler le cordon autour de l'appareil, ne pas le tordre.
- Cet appareil n'est pas destiné à être mis en fonctionnement au moyen d'une minuterie extérieure ou par un système de commande à distance séparé.
- Le câble d'alimentation ne doit jamais être à proximité d'une source de chaleur ou sur angle vif.
- Le câble d'alimentation doit être régulièrement examiné afin de détecter tout signe de défaut ou de dégradation. Si le câble d'alimentation ou la fiche sont endommagés, n'utilisez pas l'appareil. Afin d'éviter tout danger, faites-les obligatoirement remplacer par un centre service agréé.
- La prise de courant doit être facilement accessible à tout moment pour permettre de débrancher rapidement l'appareil de l'alimentation électrique.

DANGER : Risque de choc électrique !

- N'utilisez pas l'appareil dans des pièces équipées d'une baignoire, d'une douche ou d'une piscine, ni à proximité de lavabos ou de robinets. L'appareil ne doit pas être utilisé ou stocké dans un environnement humide.
- Ne jamais immerger l'appareil et son câble dans l'eau ou dans tout autre liquide ni pour son nettoyage ni pour toute autre raison. Aucune eau ne doit pénétrer la base de l'appareil.
- Ne jamais mettre le corps de l'appareil ou le tiroir au lave-vaisselle.
- N'utilisez jamais l'appareil avec les mains ou les pieds mouillés.
- Veiller à ne pas utiliser ou ranger l'appareil à l'extérieur, sous la pluie. L'entreposer dans un endroit sec.



ATTENTION : Surfaces chaudes !

- Certaines surfaces et accessoires deviennent très chauds pendant l'utilisation. Utilisez des gants de cuisine pour les manipuler. Attendez que l'appareil ait complètement refroidi avant de le transporter, de le nettoyer ou de le ranger.
- De la vapeur chaude peut s'échapper de l'appareil pendant son fonctionnement ou lors de l'ouverture du tiroir. Evitez de tenir votre tête ou vos mains au-dessus du tiroir. Evitez de placer l'appareil sous un élément mural.



AVERTISSEMENT : Risque d'incendie

- Ne pas placer l'appareil sur une surface chaude ni à proximité d'une flamme.
- Ne pas faire fonctionner l'appareil à proximité de matières combustibles. Ne pas placer de matériaux combustibles sur ou dans l'appareil (carton, papier, plastique...).
- Ne pas couvrir l'appareil pendant son fonctionnement. Les différents orifices de ventilation doivent rester libres (20 cm de distance minimum).
- Garder les ouvertures d'aération dégagées.
- En cas de feu, ne pas éteindre avec de l'eau. Etouffer les flammes à l'aide d'une couverture anti-feu ou d'un extincteur approprié.

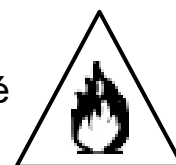

DE MANIERE GENERALE

- Placez l'appareil sur une surface stable et plane.
- Placez toujours votre appareil le plus loin possible du bord du plan de travail.
- Ne pas laisser l'appareil sans surveillance lorsque celui-ci est en marche.
- Placez l'appareil à un endroit où il ne peut pas être touché accidentellement.
- Utiliser l'appareil exclusivement pour des usages domestiques et de la manière indiquée dans le mode d'emploi.
- Cet appareil peut être utilisé dans les environnements tels que :
 - Coins cuisines réservés au personnel dans des magasins, bureaux et autres environnements professionnels
 - Fermes
 - Hôtels, motels et autres environnements à caractère résidentiel
 - Chambres d'hôtes ou environnement assimilables
- Ne pas déplacer l'appareil lorsqu'il est en marche.

- Evitez de secouer l'appareil.
- Ne pas utiliser d'accessoires autres que ceux fournis avec le produit où vous risquez d'endommager l'appareil.
- Ne pas utiliser d'ustensiles de cuisine en métal. Ils pourraient endommager le revêtement du tiroir et de la grille.
- Débranchez votre appareil dès que vous cessez de l'utiliser et lorsque vous le nettoyez.
- N'utilisez pas l'appareil si :
 - celui-ci a un cordon endommagé ou défectueux
 - il est tombé et présente des détériorations ou anomalies de fonctionnement.

Dans chacun de ces cas, l'appareil doit être envoyé au centre SAV le plus proche afin d'éviter tout danger.

- Toute intervention autre que le nettoyage et l'entretien usuel par le client doit être effectuée par un centre service agréé.
- Ne laissez aucune partie de l'emballage accessible aux enfants : risque d'absorption, d'étouffement...

VOTRE CROUSTYLIGHT XL

Panneau de contrôle

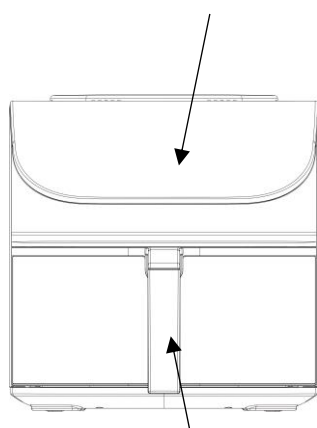

Poignée

Grille de cuisson

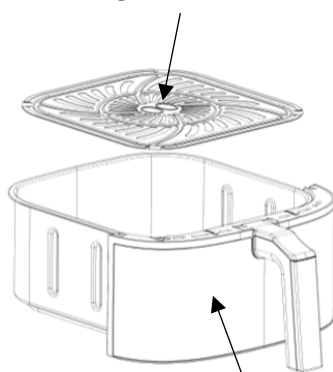

Tiroir

Entrée d'air

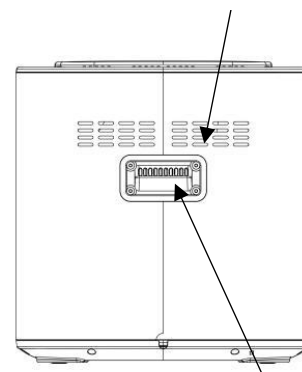

Sortie d'air

PANNEAU DE CONTROLE



	Icône d'alimentation/démarrage/pause. Le contenu de l'icône comprend : mise sous tension/démarrage/pause, appuyer longuement pendant 2 secondes pour éteindre.
- +	Icône -, Icône +
	Icône de réglage de la température
	Icône de réglage de l'heure
	Icône de menu
	Écran d'affichage numérique. Affichage de l'heure et de la température
	Témoin lumineux de température/temps

AVANT LA PREMIERE UTILISATION











- En déballant votre appareil, veillez à bien retirer tous les éléments d'emballage et autocollants.
- Veuillez lire attentivement toutes les instructions contenues dans ce manuel.
- Lavez les différentes parties de l'appareil avec une éponge humide.

- Assurez-vous que la tension indiquée sur l'appareil correspond à la tension locale (220-240V, 50/60Hz).
- L'appareil doit être utilisé pour la première fois sans aliments afin d'éliminer par la chaleur toute trace éventuelle de revêtement. Mettez l'appareil à chauffer à la température la plus élevée environ 5 minutes sans qu'aucun aliment ne soit placé à l'intérieur.
- Nettoyez à nouveau l'appareil.

FONCTIONNEMENT

Votre CroustyLight XL fonctionne grâce à la Technologie Air 360°. L'air chaud pulsé circule à grande vitesse et entoure les aliments afin de les rendre fondants à l'intérieur et croustillants à l'extérieur.

A titre indicatif, le tableau suivant vous donne une vue d'ensemble des programmes :

Fonction	Réglage de la température	Température réglable	Paramètres L'heure	Réglable L'heure
 Turbo	200°C	50-200°C	18 minutes	1-60min
 Décongéle	45°C	40-200°C	40 minutes	1-120min
 Frites	200°C	50-200°C	20 minutes	1-60min
 Viandes	200°C	50-200°C	25 minutes	1-60min
 Légumes	190°C	50-200°C	10 minutes	1-60min
 Poissons	190°C	50-200°C	20 minutes	1-60min
 Pains	160°C	50-200°C	10 minutes	1-60min
 Gâteaux	150°C	50-200°C	30 minutes	1-60min
 Desserts	90°C	50-200°C	25 minutes	1-60min
 Deshydraté	60°C	40-90°C	360 minutes	1-480min





REMARQUE : Vous pouvez ajuster la température ou le temps de cuisson en fonction de vos besoins.



Pour ajuster le temps de cuisson : Après avoir choisi un programme, appuyez sur la touche  Faites varier ensuite grâce aux touches + et -, une minute par une minute en appuyant par touches successives, 5 minutes par 5 minutes en maintenant la touche enfoncée.

Pour ajuster la température : Après avoir choisi un programme, appuyez sur la touche  Faites varier ensuite grâce aux touches + et -, 5° par 5° en appuyant par touches successives, plus rapidement en maintenant la touche enfoncée.

Cuisson assistée : Afin de vous offrir une cuisson optimale, l'appareil vous indique régulièrement quand « secouer » le tiroir. A plusieurs reprises durant la cuisson, la touche menu sélectionnée et la touche Marche-Arrêt clignotent et 5 bips retentissent : c'est le moment de retourner les aliments pour qu'ils soient tous uniformément dorés.

Utilisation : Branchez le cordon d'alimentation dans la prise. Un BIP sonore indique que l'appareil est alimenté en électricité. Après s'être allumé, le panneau de contrôle se met en veille. Le bouton  clignote.

Appuyez sur le bouton  : par défaut, le menu  clignote. Appuyez ensuite sur le bouton  pour passer au menu  Turbo

Choisissez ainsi le menu désiré. Appuyez ensuite sur les boutons  ou  pour régler le temps de cuisson et la température si nécessaire.

Une fois le réglage terminé, appuyez sur  pour lancer le processus de cuisson.

Remarque : Lorsque la CroustyLight XL fonctionne, si vous ouvrez le tiroir, le menu se met en pause. Si vous réinsérez le tiroir dans les 10 minutes, le programme choisi se poursuit. Au-delà de 10 minutes, il est nécessaire de le réinitialiser.

Une fois le temps de cuisson écoulé, l'appareil arrête de chauffer, l'écran affiche un OFF clignotant et 5 bips se font entendre. Le moteur fonctionne encore 30 secondes, fait entendre un dernier bip puis se met en veille.

Sortez le tiroir et posez-le sur une surface résistante à la chaleur.

Eteignez l'appareil en appuyant sur la touche 

Débranchez la fiche de la prise de courant.

Retirez les aliments du tiroir.

Laisser le tiroir et la grille refroidir avant de les nettoyer.

CONSEILS D'UTILISATION

- Il n'est pas nécessaire de préchauffer l'appareil.
- Ne placez pas d'aliments emballés dans l'appareil
- Veillez à ce que les aliments n'entrent pas en contact direct avec les éléments chauffants.
- Ne remplissez pas trop le tiroir afin que l'air chaud puisse circuler de manière optimale à l'intérieur. Ne le remplissez pas à plus d'un tiers.
- Pour une dorure optimale, vaporisez de l'huile sur les aliments ou mélangez-les avec un peu d'huile dans un saladier avant de les positionner dans le tiroir.
- Ne laissez pas l'appareil allumé lorsqu'il est vide (sauf lors de la première utilisation).
- Après utilisation, posez toujours le tiroir sur une surface résistante à la chaleur.

NETTOYAGE ET ENTRETIEN

- Avant de procéder au nettoyage, arrêtez l'appareil et débranchez-le.
- Nettoyez le tiroir et la grille avec du détergent et de l'eau chaude. Pour conserver le plus longtemps possible ces pièces en bon état, il est recommandé de les laver à la main et pas au lave-vaisselle. En cas de salissures tenaces, faites tremper la grille et le tiroir dans un mélange d'eau et de détergent.
- Essuyez l'extérieur de l'appareil, l'intérieur de la chambre et l'élément chauffant avec un chiffon doux et sec, n'utilisez jamais de tampons à récurer ou de produits nettoyants abrasifs.
- Laissez les pièces sécher complètement.
- Ne pas mettre l'appareil, le cordon ou la prise dans l'eau, ne pas laisser d'eau entrer dans l'appareil.

- Lorsqu'il n'est pas utilisé, le cordon d'alimentation peut être enroulé autour du airfryer. Rangez-le dans un endroit propre et sec, hors de portée des enfants et des animaux.

DEPANNAGE

Problème	Cause	Solution
L'Air Fryer ne fonctionne pas	Appareil mal branché	Branchez-le sur une prise de terre
	Tiroir mal fermé	Fermez correctement le tiroir
Les aliments ne sont pas cuits	Trop d'aliments dans le tiroir	Placez de plus petites quantités d'aliments dans le tiroir
	Température de cuisson trop basse	Augmentez la température
Aliments dorés de manière inégale	Aliments superposés ne permettant pas une circulation homogène de l'air chaud	Secouez le tiroir à plusieurs reprises durant la cuisson
	Aliments non préparés correctement	Essuyez les ingrédients et couvrez-les d'une fine couche d'huile
Fumée blanche	Les aliments sont gras	La fumée va disparaître
	Des résidus graisseux de la cuisson précédente sont présents	Veillez à nettoyer correctement l'appareil après chaque utilisation
L'écran affiche E1 ou E2	Problème de capteur	Contactez un centre service agréé
Le ventilateur ne fonctionne pas	Ventilateur bloqué	Contactez un centre service agréé
	Moteur endommagé	Contactez un centre service agréé

ELIMINATION DES APPAREILS USAGES

Ne vous débarrassez pas de cet appareil dans les systèmes de déchets municipaux. Remettez-le à un point de recyclage et de collecte d'appareils électroniques et électriques. Vérifiez le symbole sur le produit, le manuel de l'utilisateur et le packaging. Les plastiques utilisés pour construire l'appareil peuvent être recyclés conformément au logotage de l'emballage. En choisissant de recycler, vous contribuez de manière significative à la protection de notre environnement. Trouvez le point de collecte le plus proche chez votre distributeur.

