



VAPORMED



*Mighty+*  
MEDIC

de

en

fr

es

it

nl

GEBRAUCHSANWEISUNG

INSTRUCTIONS FOR USE

MODE D'EMPLOI

MODO DE EMPLEO

ISTRUZIONI PER L'USO

GEBRUIKSAANWIJZING



de	GEBRAUCHSANWEISUNG Vor Inbetriebnahme aufmerksam lesen und aufbewahren.	Seite	4
en	INSTRUCTIONS FOR USE Read carefully before using the device and save these instructions.	page	40
fr	MODE D'EMPLOI Avant d'utiliser l'appareil, lire attentivement cette notice et la conserver précieusement.	page	76
es	MODO DE EMPLEO Antes de la puesta en servicio leer atentamente estas instrucciones y guardarlas.	página	112
it	ISTRUZIONI PER L'USO Prima della messa in funzione dell'apparecchio, leggerle e conservarle con attenzione.	pagina	150
nl	GEBRUIKSAANWIJZING Vóór de ingebruikname aandachtig lezen en bewaren.	pagina	188
en	INFORMATION ON ELECTROMAGNETIC COMPATIBILITY	page	A-1

*Mighty+*

by STORZ & BICKEL

Inhaltsverzeichnis.....	Seite
<b>1 MIGHTY+ MEDIC.....</b>	<b>7</b>
1.1 Lieferumfang.....	7
1.2 Funktionselemente.....	8
1.3 Kühleinheit.....	9
1.4 Lebensdauer.....	9
1.5 Service.....	9
<b>2 Zu Ihrer Sicherheit.....</b>	<b>10</b>
2.1 Symbolerklärung MIGHTY+ MEDIC.....	10
2.2 Symbolerklärung USB Ladegerät.....	11
2.3 Zeichenerklärung.....	12
2.4 Grundlegende Regeln.....	12
2.5 Sicherheitshinweise.....	13
2.5.1 Verletzungsgefahr durch elektrischen Schlag.....	13
2.5.2 Verletzungsgefahr durch Verbrennung / Dämpfe.....	14
2.5.3 Verletzungsgefahr durch verschiedene Ursachen.....	14
<b>3 Zweckbestimmung, Nebenwirkungen, Kontraindikationen.....</b>	<b>15</b>
3.1 Zweckbestimmung.....	15
3.2 Nebenwirkungen.....	15
3.3 Kontraindikationen.....	15
<b>4 Wichtige Hinweise zu Cannabinoiden.....</b>	<b>16</b>
<b>5 Inbetriebnahme und Bedienung.....</b>	<b>18</b>
5.1 Lager- und Transportbedingungen.....	18
5.2 Auspacken.....	18
5.3 Betriebsbedingungen.....	18
5.4 Akku.....	19
5.4.1 Grundlegende Erläuterungen zur Akkuladeanzeige.....	19
5.4.2 Laden des Akkus.....	19
5.4.3 Erläuterungen zur Akkuladeanzeige während des Ladens (abhängig vom verwendeten Ladegerät).....	19
5.4.3.1 Laden mit USB Ladegerät.....	19
5.4.3.2 Schnellladen (sofern vom Ladegerät unterstützt).....	20
5.4.3.3 Laden mit leistungsschwachem Ladegerät.....	20
5.4.4 Ende des Ladevorgangs.....	20

<b>Inhaltsverzeichnis</b>	<b>Seite</b>
5.5	Netzbetrieb (nur mit USB-C Supercharger möglich)..... 20
5.6	Kräutermühle..... 21
5.7	Befüllen der Füllkammer..... 21
5.8	Dosierkapseln (zur Einmalbenutzung) ..... 22
5.8.1	Dosierkapseln mit Magazin..... 22
5.8.1.1	Befüllen der Dosierkapsel mit Hilfe des Magazindeckels ..... 22
5.8.1.2	Befüllen des Magazins mit Dosierkapseln..... 23
5.8.2	Einsetzen der Dosierkapsel in die Füllkammer... 23
5.9	Aufheizen ..... 24
5.9.1	Display ..... 24
5.9.2	Werkseinstellungen ..... 24
5.9.3	Einschalten ..... 24
5.9.4	Basis-Temperatur..... 25
5.9.5	Booster-Temperatur ..... 25
5.9.6	Superbooster-Temperatur ..... 25
5.9.7	Celsius/Fahrenheit ..... 26
5.9.8	Reset auf Werkseinstellungen ..... 26
5.10	Inhalation..... 26
5.11	Ende der Inhalation ..... 27
5.12	Leeren der Füllkammer ..... 27
5.13	Aternativ: Entsorgen der Dosierkapseln ..... 27
5.14	Automatische Abschaltung ..... 27
5.15	Aufbewahrung..... 27
<b>6</b>	<b>Reinigung/Hygiene..... 28</b>
6.1	Mundstück ..... 28
6.2	Kühleinheit ..... 28
6.2.1	Zerlegen der Kühleinheit ..... 28
6.2.2	Reinigen der Kühleinheit und des Füllkammersiebs..... 30
6.2.2.1	Reinigen der Kühleinheit und des Füllkammersiebs mit Spülwasser ..... 30
6.2.2.2	Reinigen der Kühleinheit und des Füllkammersiebs mit Isopropylalkohol..... 30
6.2.3	Kontrolle der Kühleinheitteile und des Füllkammersiebs..... 31
6.2.4	Zusammenbau der Kühleinheit ..... 31

<b>Inhaltsverzeichnis</b>	<b>Seite</b>
6.3 Füllkammer	32
6.3.1 Reinigen der Füllkammer	32
6.3.2 Ausbau des Siebs	32
6.3.3 Einbau des Siebs	32
6.4 Reinigen des Verdampfers, des USB-Ladegeräts und des USB-C Kabels	33
6.5 Reinigen der Kräutermühle und des Magazins für Dosierkapseln	33
<b>7 Optionales Zubehör</b>	<b>34</b>
<b>8 Störungen</b>	<b>35</b>
8.1 Mögliche Störungen / Fehlerbehebung	35
8.2 Entsorgung	35
<b>9 Technische Daten</b>	<b>36</b>
9.1 MIGHTY+ MEDIC Verdampfer	36
9.2 USB Ladegerät	36
9.3 Technische Voraussetzungen für verwendbare Ladegeräte	36
9.4 Angaben zur elektromagnetischen Verträglichkeit	36
<b>10 Erfüllung der gesetzlichen und normativen Anforderungen</b>	<b>37</b>
<b>11 Gewährleistung, Haftung</b>	<b>37</b>
11.1 Gewährleistung	37
11.2 Haftung	38
11.3 Urheberrechtliche Bestimmungen	38

# 1 MIGHTY+ MEDIC

## 1.1 Lieferumfang

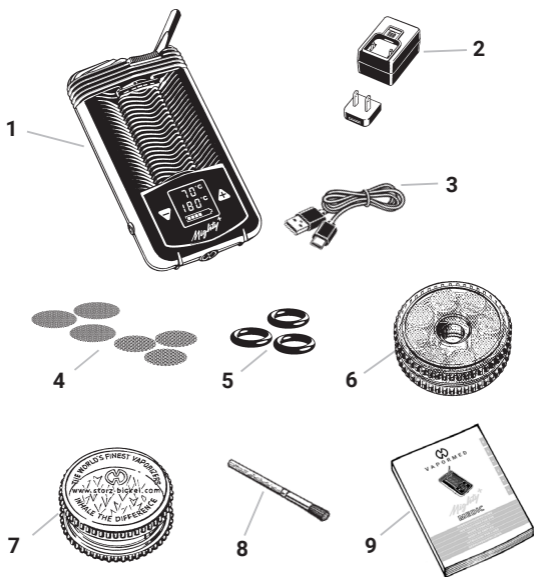

- 1 MIGHTY+ MEDIC Verdampfer
- 2 1 St. USB Ladegerät
- 3 1 St. USB-C Kabel  
(USB-Typ C Stecker  
auf USB-Typ A Stecker)
- 4 3 St. Normalsieb, klein  
3 St. Grobsieb, klein

- 5 3 St. Bodendichtring, klein
- 6 1 St. Magazin mit  
8 Dosierkapseln
- 7 1 St. Kräutermühle
- 8 1 St. Reinigungspinsel
- 9 1 St. Gebrauchsanweisung

# 1 MIGHTY+ MEDIC

## 1.2 Funktionselemente

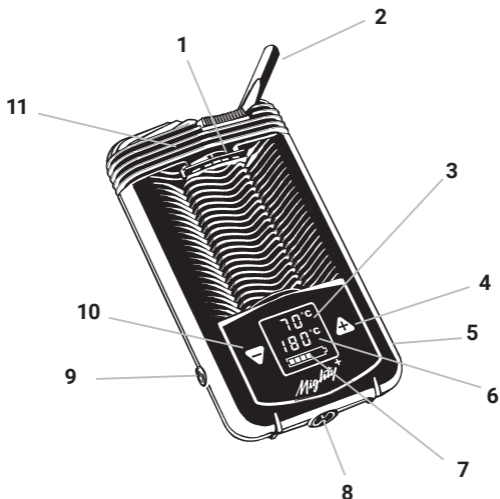

- |                           |                             |
|---------------------------|-----------------------------|
| 1 Füllkammer              | 7 Akkuladeanzeige           |
| 2 Mundstück               | 8 Füllkammerwerkzeug        |
| 3 Anzeige Ist-Temperatur  | 9 Ein-/Ausschalter (ON/OFF) |
| 4 Temperatortaste Plus    | 10 Temperatortaste Minus    |
| 5 USB-C Ladebuchse        | 11 Kühleinheit              |
| 6 Anzeige Soll-Temperatur |                             |



## 1.3 Kühleinheit

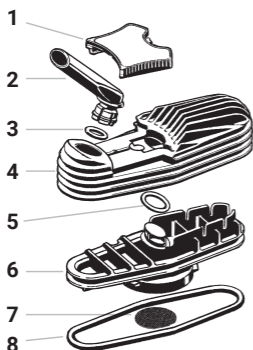

- 1 Deckelriegel
- 2 Mundstück
- 3 Mundstückdichtring
- 4 Kühleinheitdeckel
- 5 Bodendichtring, klein
- 6 Kühleinheitboden
- 7 Sieb (grobe Maschenweite)
- 8 Bodendichtring, groß

## 1.4 Lebensdauer

Der MIGHTY+ MEDIC Verdampfer hat eine zu erwartende durchschnittliche Lebensdauer von:

- ca. 1.000 Betriebsstunden
- ca. 5 Jahre

Die Akkus haben eine Lebensdauer von:

- ca. 500 Betriebsstunden
- ca. 2 Jahre

## 1.5 Service

- ▶ Bei unvollständiger Lieferung, technischen Problemen, Fragen zum Gerät und dessen Entsorgung, Austausch der Akkus sowie in Gewährleistungsfällen unser Service Center kontaktieren:

### **STORZ & BICKEL GmbH**

Service Center

In Grubenäcker 5-9

78532 Tuttlingen, Deutschland

Tel.: +49-74 61-96 97 07-0 · e-mail: [info@vapormed.com](mailto:info@vapormed.com)

- ▶ Für Serviceanfragen eine RMA (Return merchandise authorization) über unsere Homepage: [www.vapormed.com/rma](http://www.vapormed.com/rma) starten.

## 2 ZU IHRER SICHERHEIT

### 2.1 Symbolerklärung MIGHTY+ MEDIC



Gebrauchsanweisung beachten!  
(gemäß IEC 60601)



Ein-/Ausschalter (ON/OFF)



Symbol für Seriennummer - gefolgt von der Seriennummer des Medizinproduktes



Symbol für Hersteller - neben dem Symbol stehen Name und Adresse des Herstellers



Das Medizinprodukt wurde nach dem 13. August 2005 in Verkehr gebracht. Das Produkt darf nicht über den normalen Hausmüll entsorgt werden. Das Symbol der durchgestrichenen Mülltonne weist auf die Notwendigkeit der getrennten Sammlung hin. Der Verdampfer enthält einen fest eingebauten Lithium-Ionen-Akku, der bei der Entsorgung entladen sein soll.

**IP 22**

Der Verdampfer ist gegen tropfendes Wasser bis 15° Neigung geschützt (IP 22). Dennoch ist der Verdampfer vor Nässe und Regen zu schützen. Nicht im Bad oder über Wasser benutzen.



Gerät der Schutzklasse II



EU-Konformitätszeichen: Ist nach der CE-Kennzeichnung eine vierstellige Zahl angebracht, weist dies auf die Einbindung einer benannten Stelle in das Konformitätsbewertungsverfahren hin.



Symbol für Bestellnummer – gefolgt von der Bestellnummer des entsprechenden Medizinproduktes (bzw. Zusatzteils)



Sicherheit überprüft und Herstellung überwacht vom TÜV SÜD nach IEC 60601-1, CAN/CSA C22.2 No. 60601-1 und ANSI/AAMIES 60601-1.



Vorsicht! Heiße Oberfläche!

## 2 ZU IHRER SICHERHEIT



Vor Sonneneinstrahlung schützen.



Vor Nässe und Feuchtigkeit schützen.



In der Umgebung von Geräten, die das folgende Bildzeichen tragen, sind Störungen möglich.



Anwendungsteil des Typs BF  
Die Klasse „BF“ (Body Float) ist für Medizinprodukte (Anwendungsteile) mit direktem Kontakt zum Patienten.



Bandbreite der Umgebungstemperatur



Bandbreite der relativen Feuchte der Umgebungsluft



Bandbreite des atmosphärischen Drucks

INT:  
7 on/30 off

Intermittierender Betrieb

### 2.2 Symbolerklärung USB Ladegerät



Sicherheit überprüft und Herstellung überwacht vom TÜV SÜD nach EN 60335-1.



UL Recognized Component Mark: Dieses Zeichen dokumentiert, dass die entsprechenden Komponenten bei UL gelistet sind.



Gerät der Schutzklasse II

de

en

fr

es

it

nl

## 2 ZU IHRER SICHERHEIT

**RoHS** Beschränkung der Verwendung bestimmter gefährlicher Stoffe in Elektro- und Elektronikgeräten



Efficiency Level 6  
Wirkungsgrad des USB Ladegeräts



Kennzeichnung für die FCC-Zulassung  
(funktechnische Zulassung USA)



Gleichstrom

### 2.3 Zeichenerklärung

- Aufzählungszeichen
- ▶ Handlungsanweisung
- ⇒ Ergebnis

### 2.4 Grundlegende Regeln

- ▶ Diese Gebrauchsanweisung ist zum weiteren Nachschlagen aufzubewahren. Sie ist ein wesentlicher Bestandteil des Verdampfers und muss dem Benutzer zugänglich gemacht werden.
- ▶ Die aktuelle Version der Gebrauchsanweisung unter [www.vapormed.com](http://www.vapormed.com) herunterladen.
- ▶ Diese Hinweise sorgfältig und vollständig durchlesen, bevor Verdampfer, USB Ladegerät und USB-C Kabel in Betrieb genommen werden.
- ▶ Beim Gebrauch und der Wartung immer den Anweisungen dieser Gebrauchsanweisung folgen.
- ▶ Der Verdampfer ist nicht für die Anwendung bei Kindern und Jugendlichen unter 18 Jahren bestimmt. Erwachsene können den Verdampfer unter Beachtung der Gebrauchsanweisung oder nach ärztlicher Einweisung verwenden.
- ▶ Wenn der Anwender an Atemwegen oder Lunge erkrankt ist, darf das Gerät nur nach Absprache und mit Zustimmung des behandelnden Arztes angewendet werden. Die Dämpfe können je nach Dichte Atemwege und Lunge reizen, was zu Husten führen kann.
- ▶ Verdampfer nicht unbeaufsichtigt betreiben.
- ▶ Verdampfer, USB Ladegerät und USB-C Kabel nur in genügender Entfernung von Wärmequellen (Ofen, Herd, Kamin, etc.) und an einem trockenen Ort, an dem die Umgebungstemperatur nicht unter +5 °C (+41 °F) abfallen kann, lagern und benutzen.

## 2 ZU IHRER SICHERHEIT

- ▶ Verdampfer und USB Ladegerät keinen extremen Schwankungen der Umgebungstemperatur aussetzen. Durch Kondensationsfeuchte könnte die Funktionsfähigkeit gestört werden.
- ▶ Die Verwendung von Zubehör, Stromwandlern und Kabeln, die nicht vom Hersteller dieses Geräts angegeben oder geliefert werden, kann zu einer erhöhten elektromagnetischen Emissionen oder verringerte elektromagnetische Störfestigkeit dieses Geräts und zu einem unsachgemäßem Betrieb führen.
- ▶ Ausschließlich original STORZ & BICKEL Zubehör- und Ersatzteile verwenden.
- ▶ Verdampfer, USB Ladegerät und USB-C Kabel nicht ungeeignet, falsch oder unvernünftig benutzen, da der Hersteller für hieraus entstehende Schäden keine Verantwortung übernimmt.

### 2.5 Sicherheitshinweise

#### 2.5.1 Verletzungsgefahr durch elektrischen Schlag

- ▶ Verdampfer, USB Ladegerät und USB-C Kabel nach Gebrauch, vor jeder Wartungsarbeit und bei Gewitter ausschalten und vom Stromnetz trennen.
- ▶ Beachten, dass das USB-C Kabel nicht durch Knicke, Quetschungen oder Zug beschädigt wird.
- ▶ Kein Einsatz von Mehrfachsteckdosen und/oder Verlängerungskabeln. Falls absolut notwendig, nur Produkte mit Qualitätsbescheinigung (wie z. B. UL, IMQ, VDE, +S, etc.) verwenden, sofern der angegebene Leistungswert den Leistungsbedarf ( $A = \text{Ampere}$ ) der angeschlossenen Geräte überschreitet.
- ▶ Verdampfer, USB Ladegerät und USB-C Kabel nicht benutzen, sofern diese beschädigt sind. Reparaturen dürfen nur durch unser Service Center durchgeführt werden. Der Versuch, einen Schaden selbst zu beheben, führt zum Verlust der Gewährleistung. Unser Service Center ersetzt ein defektes USB Ladegerät oder USB-C Kabel.
- ▶ Verdampfer, USB Ladegerät und USB-C Kabel nicht mit Nässe und Feuchtigkeit in Kontakt bringen.
- ▶ Verdampfer, USB Ladegerät und USB-C Kabel von Haustieren (z. B. Nagetieren) und Schädlingen fernhalten.
- ▶ Verdampfer, USB Ladegerät und USB-C Kabel nicht in explosionsgefährdeter oder entzündlicher Atmosphäre benutzen.
- ▶ Der Verdampfer ist funkentstört nach DIN EN 60601-1-2. Strahlenemittierende Geräte (z. B. Mobiltelefone) sollten nicht in unmittelbarer Umgebung des Verdampfers betrieben werden. Im Zweifelsfall qualifiziertes Personal befragen. Diese Funkentstörung/EMV gilt nur in Verbindung mit unseren zertifizierten Ladegeräten.

### 2.5.2 Verletzungsgefahr durch Verbrennung / Dämpfe

- ▶ Heiße Oberflächen des Verdampfers (Füllkammer und Bereich um die Füllkammer) während des Betriebs und der Abkühlphase nicht berühren.
- ▶ Verdampfer nur mit aufgesetzter Kühleinheit benutzen.
- ▶ Heißen Verdampfer nur auf einer festen und hitzeunempfindlichen Oberfläche ablegen und darauf achten, dass dieser nicht abgedeckt wird.
- ▶ Verdampfer und USB Ladegerät nicht in der Nähe von entzündlichen Gegenständen wie z. B. Vorhängen, Tischdecken oder Papier benutzen.
- ▶ Geräteöffnungen des Verdampfers während des Betriebs und der Abkühlphase nicht zuhalten, abdecken oder verstopfen.
- ▶ Vor Einschalten des Verdampfers sicherstellen, dass alle Dämpfe, z. B. von entzündlichen Reinigungs- und Desinfektionsmitteln verdunstet sind.

### 2.5.3 Verletzungsgefahr durch verschiedene Ursachen

- ▶ Die Verpackungselemente (Plastiksäcke, Styroportteile, Kartons, etc.) dürfen Kindern nicht zugänglich gemacht werden, da sie eine potenzielle Gefahr darstellen.
- ▶ Vor der Behandlung von Erkrankungen eine ärztliche Untersuchung durchführen lassen.
- ▶ Darauf achten, dass Kleinteile des Verdampfers nicht verschluckt werden.
- ▶ Auf die Gefahr der Strangulation durch das USB-C Kabel achten.
- ▶ Auf Symptome (z. B. Husten, Kurzatmigkeit, Schmerzen im Brustkorb) während oder nach der Verwendung achten und umgehend einen Arzt aufsuchen, wenn Bedenken bezüglich der Gesundheit bestehen.

## 3 ZWECKBESTIMMUNG, NEBENWIRKUNGEN, KONTRAINDIKATIONEN

### 3.1 Zweckbestimmung

Der Verdampfer ist für die Verdampfung und anschließende Inhalation von Cannabinoiden aus Hanfblüten (*Cannabis flos*) bestimmt.

Nebenwirkungen durch die Benutzung des Geräts sind nicht bekannt.

Ziel ist die Applikation der Wirkstoffe in den menschlichen Körper über die Lungenbläschen (Alveolen) bei entsprechender medizinischer Indikation.

Er ist für die vorübergehende inhalative Applikation der von einem Arzt verordneten Cannabinoide für den Einsatz zu Hause, im Krankenhaus und in der Arztpraxis geeignet.

### 3.2 Nebenwirkungen

Nebenwirkungen durch die Benutzung des Geräts sind nicht bekannt.

### 3.3 Kontraindikationen

Es gibt keine gerätespezifischen Kontraindikationen.

Wenn der Anwender jedoch an Atemwegen oder Lunge erkrankt ist, darf das Gerät nur nach Absprache und mit Zustimmung des behandelnden Arztes angewendet werden. Die Dämpfe können je nach Dichte Atemwege und Lunge reizen, was zu Husten führen kann.

de

en

fr

es

it

nl

## 4 WICHTIGE HINWEISE ZU CANNABINOIDEN

Der Verdampfer gewährleistet eine hocheffektive, sichere und schnell wirkende Applikation von Cannabinoiden.

Cannabis kann – eine entsprechende Dosierung vorausgesetzt – eine psychotrope (berauschende) Wirkung erzeugen. Es besteht daher ein Missbrauchspotential, dem der Gesetzgeber in praktisch allen Ländern mit jeweiligen Gesetzen entgegenwirkt.

- ▶ Ausschließlich vom Arzt verschriebene und aus der Apotheke medizinische Hanfblüten (*Cannabis flos*) verwenden. Ansonsten besteht die Gefahr, mit dem Gesetz in Konflikt zu geraten.
- ▶ Beim Arzt, Apotheker oder gegebenenfalls bei den zuständigen Behörden Erkundigungen nach der aktuellen Rechtslage am Wohnort einholen.

Die Cannabispflanze oder Teile davon sind in Deutschland gemäß dem BtmG (Betäubungsmittelgesetz) verkehrs- und verschreibungsfähig.

Derzeit bekommen Patienten in praktisch allen Ländern, welche die Verwendung von Hanfblüten für medizinische Zwecke erlauben, eine bestimmte Menge an getrockneten Hanfblüten verschrieben. Diese Hanfblüten werden entweder am Stück oder bereits zerkleinert ausgeliefert und müssen vom Patienten gemäß den Anordnungen des Arztes für die Weiterverwendung portioniert und abgewogen werden. Sollten die Hanfblüten unzerkleinert vorliegen, müssen diese mit der mitgelieferten Kräutermühle zunächst zerkleinert werden.

Cannabinoiden verdampfen im Wesentlichen bei Temperaturen oberhalb von 180° C (356 °F) und bilden dann ein inhalierbares und gut lungengängiges Aerosol. Die Tröpfchen werden von den Lungenbläschen (Alveolen) aufgenommen und gelangen so in den Blutkreislauf (systemische Aufnahme).

In Studien validierte Anhaltswerte haben ergeben, dass ca. 50% der in der Hanfblüte enthaltenen Cannabinoide sich im vom Verdampfer erzeugten Aerosol wiederfinden.

Dieses Aerosol wird inhaliert und davon gelangen wiederum ca. 65% über die Lungenbläschen (Alveolen) in den Blutkreislauf (systemische Aufnahme). Der Rest wird ausgeatmet.

Die medizinisch wirksamen Cannabinoide THC (Tetrahydrocannabinol) und CBD (Cannabidiol) verhalten sich dabei gleich.



## 4 WICHTIGE HINWEISE ZU CANNABINOIDEN

Bei Beachtung der Gebrauchsanweisung und bei einer Verdampfungstemperatur von 210°C ergeben sich die folgenden, beispielhaften Anhaltswerte für Hanfblüten mit z. B. einem Cannabinoidgehalt von 19% THC und 0% CBD:

Hanfblütenmenge (Dosierkapselinhalt)	Cannabinoidgehalt der Hanfblütenportion	Cannabinoidgehalt im Aerosol (Dampf)	Cannabinoidgehalt im Blutkreislauf (systemische Bioverfügbarkeit) nach der Inhalation
50 mg	THC: 9,5 mg	ca. 5 mg	ca. 3 mg
100 mg	THC: 19 mg	ca. 9,5 mg	ca. 6 mg
150 mg	THC: 28,5 mg	ca. 14 mg	ca. 9,5 mg

Anhaltswerte für Hanfblüten mit z. B. einem Cannabinoidgehalt von 6% THC und 7,5% CBD:

Hanfblütenmenge (Dosierkapselinhalt)	Cannabinoidgehalt der Hanfblütenportion	Cannabinoidgehalt im Aerosol (Dampf)	Cannabinoidgehalt im Blutkreislauf (systemische Bioverfügbarkeit) nach der Inhalation
50 mg	THC: 3 mg CBD: ca. 3,2 mg	ca. 1,5 mg ca. 1,6 mg	ca. 1 mg ca. 1,1 mg
100 mg	THC: 6 mg CBD: ca. 7,5 mg	ca. 3 mg ca. 3,7 mg	ca. 2 mg ca. 2,3 mg
150 mg	THC: 9 mg CBD: ca. 11 mg	ca. 4,5 mg ca. 5,5 mg	ca. 3 mg ca. 3,5 mg

Um diese Werte zu erreichen, muss solange inhaliert werden, bis beim Ausatmen kein Aerosol (Dampf) mehr zu erkennen ist. Der Inhalt der Dosierkapsel ist dann aufgebraucht.

- ▶ Bei Fragen zur medizinischen Verwendung von Cannabinoiden oder Cannabis, bitte einen Arzt, Apotheker oder die Hersteller von medizinischen Hanfblüten (*Cannabis flos*) ansprechen.
- ▶ Weitere Informationen zu Cannabinoiden sind auf unserer Homepage: [www.vapormed.com](http://www.vapormed.com) zu finden.

## 5 INBETRIEBNAHME UND BEDIENUNG

### 5.1 Lager- und Transportbedingungen



Umgebungstemperatur:  
-20 °C bis +60 °C (-4 °F bis +140 °F)

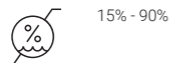

Relative Feuchte der Umgebungsluft:  
15% bis 90%

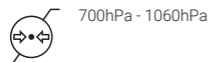

Atmosphärischer Druck:  
700 hPa bis 1060 hPa

### 5.2 Auspacken

- ▶ Verdampfer anhand Kapitel 1.1 „Lieferumfang“, Seite 7, auf dessen Vollständigkeit prüfen.
- ▶ Mundstück gemäß Angaben in Kapitel 6.1 „Mundstück“, Seite 28, vor der ersten Anwendung reinigen.
- ▶ Verdampfer, USB Ladegerät und USB-C Kabel auf äußerlich erkennbare Beschädigungen prüfen.

### 5.3 Betriebsbedingungen

Umgebungsbedingungen, bei denen die angegebene Aerosolcharakteristik gewährleistet wird:



Umgebungstemperatur:  
+5 °C bis +35 °C (+41 °F bis +95 °F)

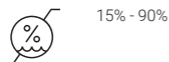

Relative Feuchte der Umgebungsluft:  
15% bis 90%

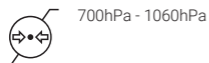

Atmosphärischer Druck:  
700 hPa bis 1060 hPa

### 5.4 Akku

#### HINWEIS

##### **Gewährleistungsverlust / Sachschaden bei selbständigem Akkuwechsel**

Beschädigung des Verdampfers durch unsachgemäßes Öffnen.

- **Akku ausschließlich durch unser Service Center austauschen lassen**



#### 5.4.1 Grundlegende Erläuterungen zur Akkuladeanzeige

- voller Akku: Anzeige aller sechs Ladestatusfelder
- fast leerer Akku: langsam blinkender Akkurahmen
- Die Akkuladung des Neuprodukts beträgt bis zu 80%.

#### 5.4.2 Laden des Akkus

- ▶ Akku vor dem ersten Gebrauch voll aufladen.
- ▶ Verdampfer über das im Lieferumfang enthaltene USB-C Kabel mit einem USB-Ladegerät oder Computer verbinden.

#### 5.4.3 Erläuterungen zur Akkuladeanzeige während des Ladens (abhängig vom verwendeten Ladegerät)

- ▶ Kapitel 9.3 „Technische Voraussetzungen für verwendbare Ladegeräte“ auf Seite 36 bezüglich der verschiedenen Ladegeräte beachten.

##### 5.4.3.1 Laden mit USB Ladegerät

- ▶ Verdampfer mit USB Ladegerät verbinden.
- ⇒ Vibration und Aufleuchten des Displays.
- ⇒ Aufsteigend blinkende Ladestatusfelder.
- ⇒ Sobald der Akku voll geladen ist, sind alle sechs Ladestatusfelder sichtbar.

### 5.4.3.2 Schnellladen (sofern vom Ladegerät unterstützt)

- ▶ Verdampfer mit USB-C Supercharger verbinden.
- ⇒ Vibration und Aufleuchten des Displays.
- ⇒ Aufsteigend schnell blinkende Ladestatusfelder.
- ⇒ Sobald der Akku voll geladen ist, sind alle sechs Ladestatusfelder sichtbar.
- ⇒ Unterstützt das angeschlossene Ladegerät ebenfalls den Passthrough-Betrieb, erscheint nach dem Anschließen für drei Sekunden die Anzeige „dct“ in der zweiten Zeile des Displays (siehe Kapitel 5.5 „Netzbetrieb“).



### 5.4.3.3 Laden mit leistungsschwachem Ladegerät

- ▶ Verdampfer mit USB Ladegerät verbinden.
- ⇒ Vibration und Aufleuchten des Displays.
- ⇒ Displayanzeige in der zweiten Zeile: „SLO“.
- ▶ Leistungsstärkeres Ladegerät verwenden.



### 5.4.4 Ende des Ladevorgangs

- ▶ Nach Ende des Ladevorgangs zuerst das USB-C Kabel vom Stromnetz und anschließend vom Verdampfer trennen.

### 5.5 Netzbetrieb (nur mit USB-C Supercharger möglich)

- ▶ Bei Verwendung des optional erhältlichen USB-C Superchargers, kann der Verdampfer bei vollständig entladendem Akku betrieben werden.
- ⇒ Unabhängig davon, ob der Verdampfer ein- oder ausgeschaltet ist, wird nach Anschließen des USB-C Superchargers für drei Sekunden in der zweiten Zeile des Displays „dct“ angezeigt.
- ⇒ Akku wird hierbei nicht geladen.
- ⇒ Bei Trennung vom Stromnetz schaltet sich der Verdampfer ab, sofern der Akku vollständig entladen ist.

### 5.6 Kräutermühle



- ▶ Eine etwa haselnussgroße Menge an Hanfblüten zwischen die beiden Mühlsteine der Kräutermühle legen.
- ▶ Kräutermühle schließen.
- ▶ Kräutermühle 4-5 mal hin- und herdrehen.

### 5.7 Befüllen der Füllkammer



- ▶ Kühleinheit durch eine 90° Drehung entgegen dem Uhrzeigersinn vom Verdampfer abschrauben.



- ▶ Füllkammer mit zerkleinerten Hanfblüten vollständig bis zum Kunststoffrand befüllen.
  - ⇒ Zu stark komprimierte Hanfblüten oder eine überfüllte Füllkammer erschweren das Inhalieren.
  - ▶ Überschüssige Hanfblüten um den Einfüllstutzen der Füllkammer entfernen.
- ▶ Kühleinheit durch eine 90° Drehung im Uhrzeigersinn auf den Verdampfer anschrauben.

### 5.8 Dosierkapseln (zur Einmalbenutzung)

- ▶ Alternativ können Dosierkapseln, die zuvor mit zerkleinerten Hanfblüten befüllt wurden, in die Füllkammer eingesetzt werden. So können auf Vorrat Dosierkapseln befüllt werden. Dies hat außerdem den Vorteil, dass die Kontamination der Füllkammer und damit der Reinigungsaufwand deutlich reduziert wird, da es keinen direkten Kontakt der zerkleinerten Hanfblüten mit der Füllkammer gibt.

#### 5.8.1 Dosierkapseln mit Magazin



- ▶ Befüllte Dosierkapseln können im Magazin aufbewahrt werden.

##### 5.8.1.1 Befüllen der Dosierkapsel mit Hilfe des Magazindeckels



- ▶ Magazindeckel entgegen dem Uhrzeigersinn abschrauben.
- ▶ Magazindeckel auf geöffnete Dosierkapsel setzen.
- ▶ 50 - 150 mg zerkleinerte Hanfblüten durch die zentrale Öffnung des Magazindeckels in die Dosierkapsel schieben.
- ▶ Dosierkapsel mit deren Deckel schließen.

## 5 INBETRIEBNAHME UND BEDIENUNG

### 5.8.1.2 Befüllen des Magazins mit Dosierkapseln



- ▶ Befüllte Dosierkapseln in Magazin einsetzen.
- ▶ Magazindeckel im Uhrzeigersinn anschrauben.

### 5.8.2 Einsetzen der Dosierkapsel in die Füllkammer



- ▶ Kühleinheit durch eine 90° Drehung entgegen dem Uhrzeigersinn vom Verdampfer abschrauben.

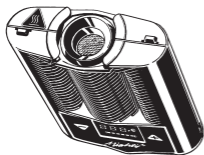

- ▶ Dosierkapsel mit dem Deckel nach oben in die Füllkammer einsetzen.
- ▶ Kühleinheit durch eine 90° Drehung im Uhrzeigersinn auf den Verdampfer anschrauben.

de

en

fr

es

it

nl

## 5 INBETRIEBNAHME UND BEDIENUNG

### 5.9 Aufheizen

#### 5.9.1 Display

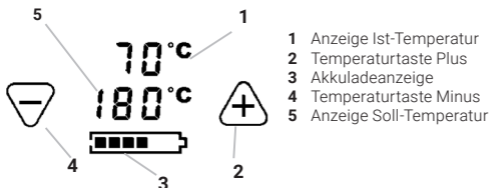

#### 5.9.2 Werkseinstellungen

Der Verdampfer bietet drei vom Werk voreingestellte Temperaturniveaus an:

- Basis-Temperatur: 180 °C (356 °F)
- Booster-Temperatur-Offset: +15 °C (+27 °F)  
(bezogen auf die Basis-Temperatur) entspricht 195 °C (383 °F)
- Superbooster-Temperatur-Offset: +15 °C (+27 °F)  
(bezogen auf die Booster-Temperatur) entspricht 210 °C (410 °F)
- ▶ Basis-Temperatur und Booster-Temperatur können individuell verändert werden, wohingegen die Superbooster-Temperatur fix ist.
- ▶ Mit der Inhalation bei 180 °C (356 °F) beginnen.
- ▶ Sollte ein Temperaturniveau nicht mehr ausreichend sein, wie unten beschrieben auf das nächste Niveau wechseln.

#### 5.9.3 Einschalten

- ▶ Orangefarbenen Ein-/Ausschalter (ON/OFF) mindestens eine halbe Sekunde drücken.
- ⇒ Vibration und Aufleuchten des Displays.
- ⇒ Das Display signalisiert durch Anzeigen der Soll- und Ist-Temperatur den Aufheizvorgang. Dieser kann bis zu zwei Minuten dauern.
- ⇒ Eine Doppelvibration signalisiert das Erreichen der Basistemperatur.



### 5.9.4 Basis-Temperatur

- ▶ Verdampfer einschalten.
- ▶ Plus- oder Minus-Taste drücken.
- ⇒ Dauerhafte Änderung der Temperatureinstellung zwischen 40 °C und 210 °C (104 °F und 410 °F).
- ▶ Plustaste kurz drücken.
- ⇒ Erhöhung des Soll-Werts in 1 °C (1 °F)-Schritten.
- ▶ Minustaste kurz drücken.
- ⇒ Verringerung des Soll-Werts in 1 °C (1 °F)-Schritten.
- ▶ Plus- oder Minustaste dauerhaft drücken.
- ⇒ Stetige Erhöhung oder Verringerung des Soll-Werts.
- ⇒ Anzeige der aktuellen Temperatur (Ist-Temperatur) am Display in der oberen Zeile.

### 5.9.5 Booster-Temperatur

- ▶ Verdampfer einschalten.
- ▶ Doppelklick auf den orangefarbenen Ein-/Ausschalter (ON/OFF).
- ▶ Plus- oder Minustaste drücken.
- ⇒ Dauerhafte Anpassung des Booster-Temperatur-Offsets (Wertebereich 1 °C bis 170 °C (1 °F bis 306 °F)).
- ⇒ Eine Doppelvibration und ein langsam blinkendes Soll-Temperatur-Anzeigendisplay signalisieren das Erreichen der Booster-Temperatur.
- ⇒ Der Booster-Modus endet nach Erreichen der Booster-Temperatur nach 90 Sekunden automatisch; die Solltemperatur ist anschließend wieder die Basis-Temperatur.

### 5.9.6 Superbooster-Temperatur

- ▶ Verdampfer einschalten.
- ▶ Dreifachklick auf den orangefarbenen Ein-/Ausschalter (ON/OFF).
- ▶ Plus- oder Minustaste drücken.
- ⇒ Dauerhafte Anpassung des Booster-Temperatur-Offsets (Wertebereich 1 °C bis 170 °C (1 °F bis 306 °F)), da der Superbooster-Temperatur-Offset fix ist.
- ⇒ Eine Doppelvibration und ein schnell blinkendes Soll-Temperatur-Anzeigendisplay signalisieren das Erreichen der Superbooster-Temperatur.
- ⇒ Der Superbooster-Modus endet nach Erreichen der Superbooster-Temperatur nach 90 Sekunden automatisch; die Solltemperatur ist anschließend wieder die Basis-Temperatur.

### 5.9.7 Celsius/Fahrenheit

- ▶ Plus- und Minustaste gleichzeitig drücken.
- ⇒ Anzeigenumstellung von Celsius auf Fahrenheit und umgekehrt.

### 5.9.8 Reset auf Werkseinstellungen

- ▶ Orangefarbenen Ein-/Ausschalter (ON/OFF) 10 Sekunden drücken.
- ⇒ Eine Vibration und eine Reset-Animation signalisieren den Reset.
- ⇒ Basis- und Booster-Temperatur sind auf Werkszustand zurückgesetzt.

### 5.10 Inhalation

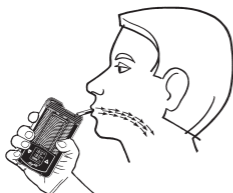

- ▶ Nach Abschluss des Aufheizvorgangs unverzüglich mit der Verdampfung beginnen.
  - ▶ Mundstück ausklappen.
  - ▶ Mundstück zwischen die Lippen nehmen.
  - ▶ Einige Sekunden gleichmäßig und nur halb so viel wie möglich einatmen.
- ▶ Luft einige Sekunden anhalten.
  - ▶ Langsam ausatmen.
  - ▶ Bewusste Konzentration auf den Atemvorgang.
  - ⇒ Das Cannabinoideaerosol wird von den Lungenbläschen aufgenommen und gelangt so in den Blutkreislauf.
  - ⇒ Die Wirkung tritt nach ca. 1-2 Minuten ein und hält ca. 2-4 Stunden an.



#### **VORSICHT**

#### **Hohe Intensität der Dämpfe**

Reizung der Atemwege/Lunge

- **Temperatur senken.**

### 5.11 Ende der Inhalation



#### VORSICHT

##### Heiße Oberfläche der Füllkammer

Verbrennungsgefahr

- **Füllkammer nicht berühren, solange der Verdampfer noch nicht abgekühlt ist.**

- ▶ Orangefarbenen Ein-/Ausschalter (ON/OFF) mindestens eine halbe Sekunde lang drücken.
- ⇒ Eine Vibration signalisiert das Abschalten.
- ▶ Den Verdampfer vollständig abkühlen lassen.
- ▶ Kühleinheit durch eine 90° Drehung entgegen dem Uhrzeigersinn vom Verdampfer abschrauben.

### 5.12 Leeren der Füllkammer

- ▶ Die verbrauchten Hanfblüten im Hausmüll entsorgen.

### 5.13 Alternativ: Entsorgen der Dosierskapseln

- ▶ Dosierkapsel nach Gebrauch im Hausmüll entsorgen, da es sich hierbei um einen Einmalartikel handelt.

### 5.14 Automatische Abschaltung

- ▶ Drei Minuten nach dem letzten Tastendruck oder der letzten Anwendung schaltet sich der Verdampfer automatisch ab, um den Akkuladezustand zu schonen.
- ⇒ Eine Vibration signalisiert das Abschalten.
- ▶ Orangefarbenen Ein-/Ausschalter (ON/OFF) während des Betriebs kurz drücken.
- ⇒ Die Abschaltautomatik wird auf drei Minuten zurückgesetzt.

### 5.15 Aufbewahrung

- ▶ Verdampfer, USB Ladegerät und USB-C Kabel an einem trockenen und vor Witterungseinflüssen geschützten Ort und außerhalb der Reichweite von Kindern oder unbefähigten Personen aufbewahren.

### 6.1 Mundstück

- ▶ **Artzpraxis und Klinik:** Mundstück vor der ersten Anwendung sowie nach jeder Anwendung nach den allgemein anerkannten Verfahren der Krankenhaushygiene für unkritische bzw. semi-kritische A - Produkte (DGKH) aufbereiten.
- ▶ **Häuslicher Bereich:** Mundstück vor der ersten Anwendung sowie nach jeder Anwendung für mindestens fünf Minuten in einem gut handwarmen (40 °C - 50 °C (104 °F - 122 °F)) Spülmittelbad (handelsübliches Haushaltsspülmittel verwenden) reinigen.

### 6.2 Kühleinheit

Die Kühleinheit mit Mundstück ist für eine Person bestimmt und kann von dieser mehrfach verwendet werden. Diese müssen frei von Ablagerungen sein. Ablagerungen an den Innenseiten der Kühleinheit entstehen durch Dampfkondensat. Sauberkeit ist eine Voraussetzung für eine einwandfreie Funktion.

- ▶ Kühleinheit mit Mundstück vor jeder Anwendung kontrollieren.
- ▶ Kühleinheit mit Mundstück spätestens 7 Tage nach der letzten Anwendung und bei erkennbaren Ablagerungen an den Innenseiten der Kühleinheit säubern.

#### 6.2.1 Zerlegen der Kühleinheit

- ▶ Kühleinheit zum besseren Zerlegen erwärmen, da das Dampfkondensat klebrig sein kann.

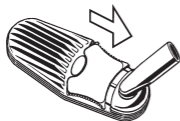

- ▶ Deckelriegel Richtung Mundstück ziehen.

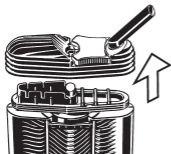

- ▶ Kühleinheitendeckel vom Verdampfer abziehen.

## 6 REINIGUNG / HYGIENE

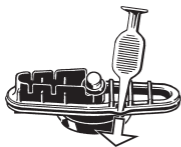
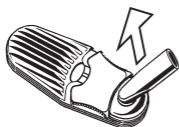

- ▶ Mundstück unter leichtem Hin- und Herkippen aus Kühleinheitdeckel herausziehen.
- ▶ Mundstückdichtring abziehen.
- ▶ Bei Reinigung des Kühleinheitdeckels in Isopropylalkohol, Deckelriegel durch Hochziehen an einer Seite abnehmen.
- ▶ Kühleinheitboden durch eine 90° Drehung entgegen dem Uhrzeigersinn vom Verdampfer abschrauben.
- ▶ Großen Bodendichtring mit Füllkammerwerkzeug an der Aussparung in der Nut aushebeln.
- ▶ Kleinen Bodendichtring abnehmen.
- ▶ Sieb mit Füllkammerwerkzeug von oben nach unten aus Kühleinheitboden herausdrücken.

de

en

fr

es

it

nl

### 6.2.2 Reinigen der Kühleinheit und des Füllkammersiebs

- ▶ Reinigungspinsel sowie Wattestäbchen und Papier- oder Baumwolltücher für die manuelle Reinigung benutzen.
- ▶ Warmes Spülwasser oder Isopropylalkohol als Lösungsmittel verwenden.
- ▶ Füllkammersieb und Sieb der Kühleinheit nach jeder Verdampfung mit dem Reinigungspinsel reinigen.

#### 6.2.2.1 Reinigen der Kühleinheit und des Füllkammersiebs mit Spülwasser

- ▶ Alle Teile mindestens fünf Minuten in warmes Spülwasser einlegen.
- ▶ Alle Teile mindestens eine Minute unter fließendem Wasser abspülen.
- ▶ Falls erforderlich, Deckelriegel mit warmem Spülwasser abwischen.
- ▶ Alle Teile vollständig trocknen lassen.

#### 6.2.2.2 Reinigen der Kühleinheit und des Füllkammersiebs mit Isopropylalkohol



#### VORSICHT

##### Isopropylalkohol ist brennbar und leicht entzündlich

Verbrennungsgefahr

- **Sicherheitshinweise des Herstellers von Isopropylalkohol beachten!**

#### HINWEIS

##### Sachschaden durch unsachgemäße Reinigung

Ausbleichen des Deckelriegel-Aufklebers

Auflösen des Klebstoffs des Deckelriegel-Aufklebers

- **Deckelriegel mit Signet-Hologramm nur mit Isopropylalkohol abwischen.**

#### HINWEIS

##### Sachschaden durch unsachgemäße Reinigung

Versprödung der Kunststoffteile

- **Kunststoffteile nicht länger als 1/2 Stunde in Isopropylalkohol einlegen.**



- ▶ Alle Teile der Kühleinheit (außer Deckelriegel) sowie das Füllkammersieb maximal 1/2 Stunde in Isopropylalkohol einlegen.
- ▶ Falls erforderlich, Deckelriegel mit Isopropylalkohol abwischen.
- ▶ Alle Teile mindestens eine Minute unter fließendem Wasser abspülen.
- ▶ Alle Teile vollständig trocknen lassen.

### 6.2.3 Kontrolle der Kühleinheitteile und des Füllkammersiebs

- ▶ Alle Teile auf beschädigte Oberflächen, Rissbildung, Erweichung, Verhärtung, Versprödung, Verschmutzung oder Verfärbung prüfen.
- ▶ Beschädigte Teile aussondern.

### 6.2.4 Zusammenbau der Kühleinheit



#### VORSICHT

#### Pflanzenpartikel in der Kühleinheit

Verstopfen der Kühleinheit  
Einatmen der Pflanzenpartikel

- **Sieb korrekt in den Kühleinheitdeckel einsetzen.**

- ▶ Teile in umgekehrter Reihenfolge zusammenbauen.
- ▶ Kleinen Bodendichtring vollständig in Kühleinheitdeckel einsetzen.
- ⇒ Kleiner Bodendichtring ist nicht mehr sichtbar.
- ▶ Beim Zusammenbau auf richtigen Sitz der Dichtringe achten.
- ▶ Sieb in die dafür vorgesehene Nut einsetzen.

### 6.3 Füllkammer

#### 6.3.1 Reinigen der Füllkammer

##### HINWEIS

##### Sachschaden durch unsachgemäße Reinigung

Eindringen von Isopropylalkohol in den Verdampfer

- **Wattestäbchen nicht zu stark befeuchten.**

- ▶ Füllkammer mit einem in Isopropylalkohol getränktem Wattestäbchen reinigen.

#### 6.3.2 Ausbau des Siebs

- ▶ Ein verstopftes Sieb austauschen.
- ▶ Sieb mit Hilfe des Füllkammerwerkzeugs entlang der Nut der Füllkammer eindrücken.
- ⇒ Sieb wölbt sich und löst sich aus der Nut.
- ▶ Sieb mit Spülwasser oder Isopropylalkohol reinigen.

#### 6.3.3 Einbau des Siebs

- ▶ Gereinigtes oder neues Sieb wölben.
- ▶ Sieb mit der gewölbten Seite nach oben in die Füllkammer einsetzen.
- ▶ Sieb mit Hilfe des Füllkammerwerkzeugs flach in die vorgesehene Nut drücken.



## 6 REINIGUNG / HYGIENE

### 6.4 Reinigen des Verdampfers, des USB Ladegeräts und des USB-C Kabels

#### HINWEIS

##### Sachschaden durch unsachgemäße Reinigung

Eindringen von Wasser in den Verdampfer, das USB Ladegerät oder das USB-C Kabel

- **Nicht in Wasser oder andere Flüssigkeiten eintauchen.**
- **Nicht mit direktem Wasser-, Dampf- oder Druckluftstrahl reinigen.**

- ▶ Verdampfer ausschalten.
- ▶ Verdampfer, USB Ladegerät und USB-C Kabel vom Stromnetz trennen.
- ▶ Gehäuse des Verdampfers und des USB Ladegeräts sowie das USB-C Kabel nur trocken oder allenfalls mit einem feuchten weichen Tuch reinigen.

### 6.5 Reinigen der Kräutermühle und des Magazins für Dosierkapseln

#### HINWEIS

##### Sachschaden durch unsachgemäße Reinigung

Beschädigung der Oberflächen

- **Kräutermühle und Magazin für Dosierkapseln nicht in Isopropylalkohol einlegen.**

- ▶ Kräutermühle und Magazin für Dosierkapseln mit warmem Spülwasser reinigen.

## 7 OPTIONALES ZUBEHÖR

### Verschleißteile Set - SKU 06 02 MM

Das Verschleißteile Set enthält alle Ersatzteile, um die Kühleinheit zu erneuern.

### Kühleinheit Set - SKU 11 17 / Kühleinheit - SKU 11 18

Die Kühleinheit kühlt den Dampf ab und bietet so eine angenehme Temperatur und ein optimales Aroma. Um Sauberkeit der Kühleinheit zu gewährleisten, ist diese regelmäßig auszutauschen.

## 7 OPTIONALES ZUBEHÖR

### **Mundstück Set - SKU 11 11**

Das Set beinhaltet vier Mundstücke für die Kühleinheit.

### **Deckelriegel Set - SKU 11 53**

Der Deckelriegel fixiert den Deckel mit dem Boden der Kühleinheit. Das Set beinhaltet drei Deckelriegel.

### **Siebe Set, klein - SKU 11 12**

Das Set beinhaltet vier Siebe mit grober Maschenweite und zwei Siebe mit normaler Maschenweite.

### **Grobsiebe Set, klein - SKU 11 40**

Das Set beinhaltet sechs Siebe mit grober Maschenweite.

### **Normalsiebe Set, klein - SKU 11 03**

Das Set beinhaltet vier Siebe mit normaler Maschenweite.

### **Dichtring Set - SKU 11 15**

Das Set beinhaltet alle Dichtringe für die Kühleinheit und die Füllkammer.

### **Füllkammerwerkzeug Set - SKU 11 59**

Die vielfältigen Einsatzmöglichkeiten des Füllkammerwerkzeugs sind in dieser Gebrauchsanweisung beschrieben.

### **Kräutermühle - SKU 09 30 / Kräutermühle XL - SKU 09 43**

Die Kräutermühle verfügt über extra scharfe Schneidezähne für fein gemahlene Hanfblüten.

### **Füllhilfe - SKU 09 31 MC**

Die Füllhilfe ermöglicht ein sauberes Einfüllen der zerkleinerten Hanfblüten in die Füllkammer.

### **Dosierkapsel Set, 40 St. -SKU 09 33 M**

Die zerkleinerten Hanfblüten werden in die Dosierkapseln abgefüllt.

### **Füllset für 40 Dosierkapseln - SKU 09 45**

Mit dem Füllset können 40 Dosierkapseln gleichzeitig mit zerkleinerten Hanfblüten befüllt werden.

### **USB-C Supercharger - SKU 11 47**

Durch die vier austauschbaren Stecker ist der USB-Supercharger nahezu überall auf der Welt einsetzbar. Der USB-Supercharger ermöglicht zum einen ein schnelles Laden des Akkus sowie den Netzbetrieb des Verdampfers bei leerem Akku.

**Dieses und weiteres Zubehör sowie detaillierte Informationen hierzu finden Sie unter <https://www.vapormed.com> oder kontaktieren Sie unser Service-Center: 0049-(0)7461-969707-0.**

## 8 STÖRUNGEN

### 8.1 Mögliche Störungen / Fehlerbehebung

Störung	Mögliche Ursache	Behebung
Verdampfer lässt sich nicht einschalten.	Akku ist leer.	<ul style="list-style-type: none"><li>▶ Akkuanzeige prüfen.</li><li>▶ Ggf. Akku laden.</li><li>▶ Alternativ: Verdampfer mit USB-C Supercharger betreiben.</li></ul>
ERR 001	Akkutemperatur ist zu hoch.	<ul style="list-style-type: none"><li>▶ Verdampfer abkühlen lassen.</li></ul>
ERR 002	Akkutemperatur ist zu niedrig.	<ul style="list-style-type: none"><li>▶ Verdampfer in ein warmes Umfeld bringen.</li><li>▶ Verdampfer nicht durch Fremdwärme wie z. B. Herd, Mikrowelle oder Feuerzeug erwärmen.</li></ul>
ERR 003	USB Ladegerät oder USB-C Kabel sind nicht geeignet.	<ul style="list-style-type: none"><li>▶ Original STORZ &amp; BICKEL Zubehör verwenden.</li></ul>
ERR 004	Verdampfer ist defekt.	<ul style="list-style-type: none"><li>▶ Verdampfer sofort ausschalten.</li><li>▶ Stecker ziehen.</li><li>▶ Unser Service Center kontaktieren.</li></ul>

### 8.2 Entsorgung

- ▶ Irreparablen Verdampfer nach der Gewährleistungsfrist über den Werkstoffkreislauf entsorgen oder an unser Service Center schicken.

## 9 TECHNISCHE DATEN

### 9.1 MIGHTY<sup>+</sup> MEDIC Verdampfer

Eingangsspannung: 5 VDC USB / 5-15 VDC USB-C PD

Leistungsaufnahme: 45 W max.

Betriebstemperatur: 5 °C bis 35 °C (41 °F bis 95 °F)

Temperaturbereich: 40 °C bis 210 °C (104 °F bis 410 °F)

Größe: 14 x 8 x 3 cm (5,5 x 3,2 x 1,2 inch)

Gewicht: ca. 242 g (0,5 lb)

Patente und Geschmacksmuster: [www.vapormed.com/patents](http://www.vapormed.com/patents)

Technische Änderungen vorbehalten.

### 9.2 USB Ladegerät

Hersteller: EDAC

Eingangsspannung: 100-240 VDC

Ausgangsspannung: 5 VDC

Ausgangsstrom: 0,5 A - 1,0 A

### 9.3 Technische Voraussetzungen für verwendbare Ladegeräte

- ▶ Ladegeräte müssen USB / USB-C-Standard entsprechen.
- ▶ Ausschließlich original STORZ & BICKEL Ladegeräte verwenden.
- ▶ Zum allgemeinen Laden wird ein USB-Ladegerät mit mind. 5 VDC / 2 A empfohlen.
- ▶ Technische Voraussetzungen für Supercharging:  
Ladegerät muss USB-C PD unterstützen und mind. 9 VDC / 3 A (27 W) liefern.
- ▶ Technische Voraussetzungen zum Passthrough-Betrieb:  
Supercharger oder Ladegerät mit USB-C PD Unterstützung und 15 VDC / 3 A (45 W) verwenden.

### 9.4 Angaben zur elektromagnetischen Verträglichkeit

Angaben zur elektromagnetischen Verträglichkeit in englischer Sprache sind im Anhang zu finden; die jeweiligen Landessprachen sind auf unserer Homepage [www.vapormed.com](http://www.vapormed.com) veröffentlicht.

## 10 ERFÜLLUNG DER GESETZLICHEN UND NORMATIVEN ANFORDERUNGEN

- Richtlinie 93/42/EWG über Medizinprodukte
- Medizinische elektrische Geräte IEC 60601-1
- Medizinische elektrische Geräte: Anforderungen in häuslicher Umgebung IEC 60601-1-11
- Medical electrical equipment ANSI/AAMI ES 60601-1
- Medical electrical equipment CAN/CSA-C22.2 No. 60601
- Elektromagnetische Verträglichkeit gem. IEC 60601-1-2

### Benannte Stelle:

TÜV SÜD Product Service GmbH  
Ridlerstraße 65  
80339 München, Deutschland



### Hersteller:

STORZ & BICKEL GmbH  
In Grubenäcker 5-9  
78532 Tuttlingen, Deutschland

## 11 GEWÄHRLEISTUNG, HAFTUNG

### 11.1 Gewährleistung

Die STORZ & BICKEL GmbH als Verkäufer gewährleistet dem Kunden die Mangelfreiheit des Produktes gemäß den Vorgaben des deutschen Rechtes nach Maßgabe unserer Allgemeinen Geschäftsbedingungen (AGB), welche dem Kaufvertrag zugrunde liegen. Eine Gewährleistungspflicht von STORZ & BICKEL besteht selbstverständlich nur dann, wenn der Kunde die Produkte direkt über uns bezogen hat. Bei einem Bezug über Dritte kommen allenfalls Gewährleistungsansprüche gegenüber diesem Dritten in Betracht, zu dessen Inhalt STORZ & BICKEL keine Aussage treffen kann.

Klarstellend weisen wir an dieser Stelle nochmals darauf hin, dass die Gewährleistung lediglich die Behebung solcher anfänglicher Mängel umfasst, die trotz einer sachgemäßen Handhabung des Produktes unter Beachtung dieser Gebrauchsanweisung und weiterer Anwenderinformationen vorhanden sind. Normale Abnutzung oder üblicher Verschleiß der Produkte - insbesondere der Akkus - stellen keinen gewährleistungsrechtlich relevanten Mangel dar. Sofern der Kunde im Rahmen der Instandhaltung oder Instandsetzung des Produktes Fremdservice in Anspruch nimmt oder Fremdpro-

## 11 GEWÄHRLEISTUNG, HAFTUNG

dukte benutzt, besteht eine Gewährleistungspflicht von STORZ & BICKEL nur fort, wenn der Kunde nachweisen kann, dass der Mangel nicht auf die Nutzung des Fremdservices oder Fremdproduktes zurückzuführen ist.

STORZ & BICKEL entscheidet im eigenen Ermessen darüber, ob die Behebung eines gewährleistungsrechtlich relevanten Mangels durch Reparatur oder Lieferung eines neuen Produktes erfolgt.

Die Geltendmachung von Gewährleistungsansprüchen ist zu richten an die STORZ & BICKEL GmbH, In Grubenäcker 5-9, 78532 Tuttlingen, Deutschland. Bitte übersenden Sie uns die mangelhafte Ware unzerlegt und vollständig mit Rechnung in einer Umverpackung, die Schäden auf dem Transportweg ausschließt.

Zur Vermeidung von Missverständnissen weisen wir darauf hin, dass alle Angaben zu unseren Produkten in dieser Gebrauchsanweisung und an anderer Stelle keine garantierte Beschaffenheit bzw. Haltbarkeit darstellen, sofern nicht ausdrücklich auf das Bestehen einer diesbezüglichen Garantie hingewiesen wird.

### 11.2 Haftung

STORZ & BICKEL haftet für durch unsere Produkte verursachte Schäden gegenüber dem Kunden gemäß den Vorschriften des deutschen Rechtes nach Maßgabe unserer AGB. Eine Haftung besteht demnach nur für grob fahrlässig oder vorsätzlich verursachte Schäden, es sei denn, es handelt sich um Schäden an Leben, Körper und Gesundheit oder die Verletzung betrifft eine wesentlichen Vertragspflicht. In diesen Fällen haften wir dem Kunden gegenüber auch für einfache Fahrlässigkeit.

### 11.3 Urheberrechtliche Bestimmungen

Dieses Dokument ist urheberrechtlich geschützt und darf ohne die vorherige schriftliche Zustimmung von STORZ & BICKEL weder ganz noch teilweise im Sinne der §§ 15 ff. UrhG verwertet werden.



# INSTRUCTIONS FOR USE ENGLISH

<b>Table of Contents</b>	<b>Page</b>
<b>1 MIGHTY+ MEDIC</b>	<b>43</b>
1.1 Scope of Delivery	43
1.2 Functional Elements	44
1.3 Cooling Unit	45
1.4 Operating life	45
1.5 Service	45
<b>2 For your Safety</b>	<b>46</b>
2.1 Explanation of Symbols MIGHTY+ MEDIC	46
2.2 Explanation of Symbols of the USB Charger	47
2.3 Legend	48
2.4 Basic Rules	48
2.5 Safety Recommendations	49
2.5.1 Risk of Injury due to electric Shock	49
2.5.2 Danger of Injury due to Burning/Vapors	50
2.5.3 Risk of Injury due to various Causes	50
<b>3 Intended Use, Side Effects, Contraindications</b>	<b>51</b>
3.1 Intended Use	51
3.2 Side Effects	51
3.3 Contraindications	51
<b>4 Important Information about Cannabinoids</b>	<b>52</b>
<b>5 Commissioning and Operation</b>	<b>55</b>
5.1 Storage and Transport Conditions	55
5.2 Unpacking	55
5.3 Operating Conditions	55
5.4 Battery	56
5.4.1 Basic Explanation of the Battery Charge Display	56
5.4.2 Charging the Battery	56
5.4.3 Explanation of the Battery Charge Display during Charging (depending on the Charger used)	56
5.4.3.1 Charging with the USB Charger	56
5.4.3.2 Quick Charge (if supported by the Charger)	57
5.4.3.3 Charging with a low Power Charger	57
5.4.4 End of the Charging Process	57
5.5 Mains Operation (only possible with USB-C Supercharger)	57
5.6 Herb Mill	58



# INSTRUCTIONS FOR USE ENGLISH

<b>Table of Contents</b>		<b>Page</b>
5.7	Filling the Filling Chamber.....	58
5.8	Dosing Capsule (for single Use).....	59
5.8.1	Dosing Capsule and Magazine .....	59
5.8.1.1	Filling the Dosing Capsule with the Aid of the Magazine Cap.....	59
5.8.1.2	Filling the Magazine with Dosing Capsules.....	60
5.8.2	Inserting the Dosing Capsule into the Filling Chamber.....	60
5.9	Heating Up .....	61
5.9.1	Display .....	61
5.9.2	Default Settings .....	62
5.9.3	Switching on.....	61
5.9.4	Base Temperature.....	61
5.9.5	Booster Temperature .....	61
5.9.6	Superbooster Temperature .....	62
5.9.7	Celsius/Fahrenheit .....	62
5.9.8	Reset to Default Settings .....	63
5.10	Inhalation.....	63
5.11	End of Inhalation.....	63
5.12	Empty the Filling Chamber.....	64
5.13	Alternative: Disposal of the Dosing Capsules .....	64
5.14	Automatic Switching Off .....	64
5.15	Storage .....	64
<b>6</b>	<b>Cleaning/Hygiene</b> .....	<b>65</b>
6.1	Mouthpiece .....	65
6.2	Cooling Unit .....	65
6.2.1	Disassembling the Cooling Unit.....	65
6.2.2	Cleaning the Cooling Unit and Filling Chamber Screen .....	67
6.2.2.1	Cleaning the Cooling Unit and the Filling Chamber Screen with rinsing Water.....	67
6.2.2.2	Cleaning the Cooling Unit and the Filling Chamber Screen with Isopropyl Alcohol.....	67
6.2.3	Check the Cooling Unit Parts and the Filling Chamber Screen .....	68
6.2.4	Assembling the Cooling Unit.....	68

# INSTRUCTIONS FOR USE ENGLISH

<b>Table of Contents</b> .....	<b>Page</b>
6.3 Filling Chamber.....	69
6.3.1 Cleaning the Filling Chamber.....	69
6.3.2 Removing the Screen.....	69
6.3.3 Installing the Screen.....	69
6.4 Cleaning the Vaporizer, the USB Charger and the USB-C Cable.....	69
6.5 Cleaning the Herb Mill and Magazin for Dosing Capsules.....	70
<b>7 Optional Accessories</b> .....	<b>71</b>
<b>8 Faults</b> .....	<b>72</b>
8.1 Possible Faults / Troubleshooting.....	72
8.2 Disposal.....	72
<b>9 Technical Specifications</b> .....	<b>73</b>
9.1 MIGHTY+ MEDIC Vaporizer.....	73
9.2 USB Charger.....	73
9.3 Technical Requirements for suitable Chargers.....	73
9.4 Information on Electromagnetic Compatibility.....	73
<b>10 Compliance with legal and normative Requirements</b> .....	<b>74</b>
<b>11 Warranty, Liability, Copyright</b> .....	<b>75</b>
11.1 Warranty.....	75
11.2 Liability.....	75
11.3 Copyright.....	75

# 1 MIGHTY+ MEDIC

## 1.1 Scope of Delivery

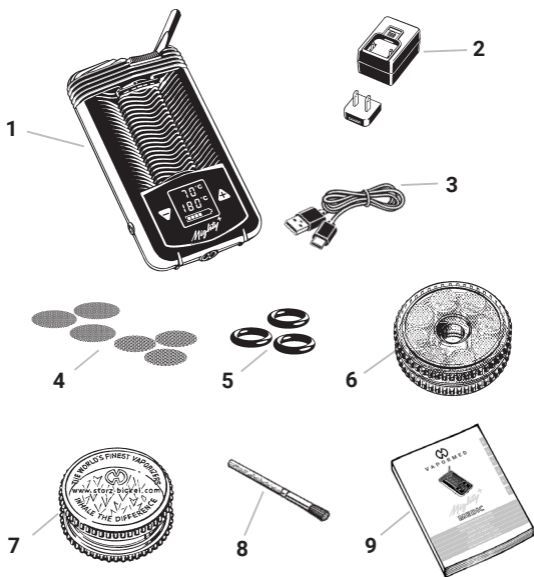

- |   |                                 |   |                            |
|---|---------------------------------|---|----------------------------|
| 1 | MIGHTY+ MEDIC Vaporizer         | 6 | 1 pc. Magazine with        |
| 2 | 1 pc. USB Charger               | 8 | Dosing Capsules            |
| 3 | 1 pc. USB-C Cable               | 7 | 1 pc. Herb Mill            |
|   | (USB Type C to USB Type A Plug) | 8 | 1 pc. Cleaning Brush       |
| 4 | 3 pcs. Normal Screen, small     | 9 | 1 pc. Instructions for Use |
|   | 3 pcs. Coarse Screen, small     |   |                            |
| 5 | 3 pcs. Base Seal Ring, small    |   |                            |

# 1 MIGHTY+ MEDIC

## 1.2 Functional Elements



- |   |                            |    |                          |
|---|----------------------------|----|--------------------------|
| 1 | Filling Chamber            | 7  | Battery Charging Display |
| 2 | Mouthpiece                 | 8  | Filling Chamber Tool     |
| 3 | Actual Temperature Display | 9  | ON/OFF Switch            |
| 4 | Plus Temperature Button    | 10 | Minus Temperature Button |
| 5 | USB-C Charging Socket      | 11 | Cooling Unit             |
| 6 | Set Temperature Display    |    |                          |

# 1 MIGHTY+ MEDIC

## 1.3 Cooling Unit

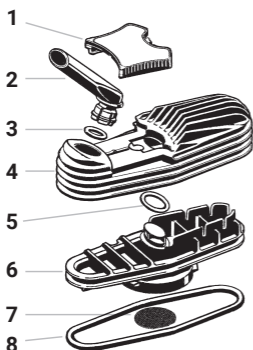

- 1 Cap Lock
- 2 Mouthpiece
- 3 Mouthpiece Seal Ring
- 4 Cooling Unit Cap
- 5 Base Seal Ring (small)
- 6 Cooling Unit Base
- 7 Screen (coarse Mesh width)
- 8 Base Seal Ring (large)

## 1.4 Operating life

The MIGHTY+ MEDIC Vaporizer has an average expected operating life of:

- approx. 1,000 operating hours
- approx. 5 years

The batteries have an average expected operating life of

- approx. 500 operating hours
- approx. 2 years

## 1.5 Service

- ▶ In case of incomplete delivery, technical problems, questions about the device and its disposal, replacement of the batteries and in warranty cases please contact our Service Center:

### **STORZ & BICKEL GmbH**

Service Center

In Grubenäcker 5-9

78532 Tuttlingen, Germany

Tel.: +49-74 61-96 97 07-0 · e-mail: [info@vapormed.com](mailto:info@vapormed.com)

- ▶ For service requests, start an RMA (Return Merchandise Authorization) process via our homepage: [www.vapormed.com/rma](http://www.vapormed.com/rma).

de

en

fr

es

it

nl

## 2 FOR YOUR SAFETY

### 2.1 Explanation of Symbols MIGHTY+ MEDIC



Please follow these instructions carefully!  
(according to IEC 60601)



ON/OFF Switch



Symbol for serial number - followed by the serial number of the medical product



Symbol for the manufacturer - the manufacturer's name and address are next to the symbol



The medical product was introduced after 13 August 2005. The product may not be disposed of in normal household waste. The X on the trash can indicates the necessity of disposing of this product separately. The Vaporizer contains a built-in rechargeable lithium-ion battery that must be discharged before disposal.

### IP 22

The Vaporizer is protected by an angle of 15° against dropping water (IP 22). The Vaporizer should nevertheless be protected against moisture and rain. Do not use in the bathroom or above water.



Safety Category II device



EU conformity symbol: A 4-digit number after the CE marking indicates that a notified body is involved in the conformity assessment procedure.



Symbol for order number - followed by the order number of the corresponding medical product (or part)



Safety tested and production monitored by TUEV SUED according to IEC 60601-1, CAN/CSA C22.2 No. 60601-1 and ANSI/AAMI ES 60601-1.



Caution! Hot surfaces!

## 2 FOR YOUR SAFETY



Protect from direct sunlight.



Protect against moisture and humidity.



Interference may occur in the vicinity of equipment marked with the following symbol.



Application Part Type BF  
The class "BF" (Body Float) applies to medical devices (application parts) that come into direct contact with the patient.



Temperature limits of ambient temperature



Humidity limitation



Air pressure limitation

INT:  
7 on/30 off

Intermittent operation

### 2.2 Explanation of Symbols of the USB Charger



Safety tested and production monitored by TÜEV SÜED according to EN 60335-1.



UL Recognized Component Mark: This symbol indicates that the corresponding devices are listed by UL.



Safety Category II device

de

en

fr

es

it

nl

## 2 FOR YOUR SAFETY

**RoHS** Restriction on the use of certain hazardous substances in electrical and electronic equipment



Efficiency Level 6  
Efficiency of USB Charger



Symbol for FCC declaration of conformity  
(electromagnetic interference approval in the USA)



DC (direct current)

### 2.3 Legend

- Bullet points
- ▶ Operating instructions
- ⇒ Result

### 2.4 Basic Rules

- ▶ These Instructions for Use must be kept for future reference. They are an integral part of the Vaporizer and must be made available to the user.
- ▶ Download the current version of the Instructions for Use from [www.vapormed.com](http://www.vapormed.com).
- ▶ Read these instructions carefully and completely before operating the Vaporizer, USB Charger and USB-C Cable.
- ▶ Always follow the instructions in these Instructions for Use when using and servicing the device.
- ▶ The Vaporizer is not intended for use with children and adolescents under 18 years of age. Adults may use the Vaporizer in accordance with the instructions for use or a physician's instructions.
- ▶ If the user is suffering from respiratory tract or lung disease, the device may only be used after consultation and with the consent of the treating physician. Depending on their density, the vapors may irritate the respiratory tract and lungs, which may cause coughing.
- ▶ Do not operate the Vaporizer unattended.
- ▶ Store and use the Vaporizer, USB Charger and USB-C Cable only at a sufficient distance from heat sources (oven, stove, fireplace, etc.) and in a dry place where the ambient temperature cannot drop below +5 °C (+41 °F).



## 2 FOR YOUR SAFETY

- ▶ Do not expose Vaporizer and USB Charger to extreme fluctuations in ambient temperature. Condensation humidity could interfere with the functionality.
- ▶ Use of accessories, transducers and cables other than those specified or provided by the manufacturer of this equipment could result in increased electromagnetic emissions or decreased electromagnetic immunity of this equipment and result in improper operation.
- ▶ Only use original STORZ & BICKEL accessories and spare parts.
- ▶ Do not use the Vaporizer, USB Charger and USB-C Cable improperly, incorrectly or unreasonably, as the manufacturer accepts no responsibility for any damage resulting from this.

### 2.5 Safety Recommendations

#### 2.5.1 Risk of Injury due to electric Shock

- ▶ The Vaporizer, USB Charger and USB-C Cable must be switched off and disconnected from the power supply after use, before any maintenance work and during thunderstorms.
- ▶ Make sure that the USB-C Cable is not damaged by bending, crushing or pulling.
- ▶ Do not use multiple sockets and/or extension cables. Where absolutely necessary, use only products with a quality certificate (e.g. UL, IMQ, VDE, +S, etc.) if the stated power value exceeds the power requirements (A=Ampere) of the connected devices.
- ▶ Do not use the Vaporizer, USB Charger and USB-C Cable if they are damaged. Repairs may only be carried out by our Service Center. Attempting to repair damage yourself will invalidate the warranty. Our Service Center will replace a defective USB Charger or USB-C Cable.
- ▶ The Vaporizer, USB Charger and USB-C Cable must not be exposed to moisture and humidity.
- ▶ Keep the Vaporizer, USB Charger and USB-C Cable away from pets (e.g. rodents) and pests.
- ▶ Do not use the Vaporizer, USB Charger and USB-C Cable in a potentially explosive or flammable atmosphere.
- ▶ The Vaporizer is radio interference suppressed according to DIN EN 60601-1-2. Radiation-emitting devices (e.g. mobile phones) should not be operated in the immediate vicinity of the Vaporizer. In case of doubt, please consult qualified personnel. This spark suppression/EMC is only valid in connection with our certified Chargers.

## 2 FOR YOUR SAFETY

### 2.5.2 Danger of Injury due to Burning / Vapors

- ▶ Do not touch hot surfaces of the Vaporizer (Filling Chamber and the area around the Filling Chamber) during operation and the cooling phase.
- ▶ Only use the Vaporizer with the Cooling Unit attached.
- ▶ Place the hot Vaporizer only on a solid and heat-resistant surface and make sure that it is not covered.
- ▶ Do not use the Vaporizer and USB Charger near inflammable objects such as curtains, tablecloths or paper.
- ▶ Do not close, cover or obstruct the openings of the Vaporizer during operation and the cooling phase.
- ▶ Before switching on the Vaporizer, ensure that all vapors, e.g. from flammable cleaning agents and disinfectants, have evaporated.

### 2.5.3 Risk of Injury due to various Causes

- ▶ The packaging material (plastic bags, polystyrene parts, boxes etc.) must be kept out of the reach of children as it is a potential source of danger. A medical examination must always be carried out before treating illnesses.
- ▶ Be careful that small parts of the Vaporizer are not swallowed.
- ▶ Be aware of the danger of strangulation through the USB-C Cable.
- ▶ Monitor your symptoms (e.g., cough, shortness of breath, chest pain) during or after the usage and promptly seek medical attention if you have concerns about your health.

## 3 INTENDED USE, SIDE EFFECTS, CONTRAINDICATIONS

### 3.1 Intended Use

The Vaporizer is intended for vaporizing and then inhaling cannabinoids from hemp flowers (cannabis flos).

The goal is the application of the active ingredients in the human body via the alveoli for the appropriate medical indication.

It is suitable for the temporary inhalative application of cannabinoids prescribed by a physician for use at home, in a hospital, or doctor's office.

### 3.2 Side Effects

There are no known side effects from using the device.

There are no contraindications specific to the device.

### 3.3 Contraindications

However, if the user is suffering from respiratory tract or lung disease, the device may only be used after consultation and with the consent of the treating physician. Depending on the density, the vapors can irritate the respiratory tract and lungs, which can lead to coughing fits.

de

en

fr

es

it

nl

## 4 IMPORTANT INFORMATION ABOUT CANNABINOIDS

The Vaporizer ensures the highly effective, safe, and fast-acting application of cannabinoids.

At a certain dosage, cannabis can have a psychotropic (mind-altering) effect. Thus, there is a potential for abuse, which governments in nearly all countries of the world counteract with corresponding laws.

- ▶ Only use hemp flowers (Cannabis flos) prescribed by a doctor and available from a pharmacy. Otherwise, there is a risk of conflict with the law.
- ▶ Ask your doctor, pharmacist or, if necessary, the responsible authorities for information about the current legal situation at your place of residence.

Currently, patients in practically all countries, which allow the use of hemp flowers for medical purposes, get a prescription of a certain amount of dried hemp flowers. These hemp flowers are delivered either as whole pieces or already ground and have to be portioned and weight out by the patient according to the doctor's directive. In case the hemp flowers are not ground, they have to be ground with the included Herb Mill first.

Cannabinoids vaporize at temperatures over 180 °C (356 °F) and then form an aerosol with an average droplet size (MMAD) of 0.64 µm (micrometer) that can be inhaled and respired. The droplets are absorbed in the alveoli and enter the bloodstream (systemic absorption).

Reference values validated in studies show that 50% of the hemp flowers' cannabinoids are found in the aerosol produced by the Vaporizer.

When this aerosol is inhaled, approx. 65% of this amount enter the bloodstream through the pulmonary alveoli. The rest is exhaled.

The medically effective cannabinoids THC (tetrahydrocannabinol) and CBD (cannabidiol) behave in the same way.

## 4 IMPORTANT INFORMATION ABOUT CANNABINOIDS

When observing the Instructions for Use and with a vaporization temperature of 210°C (410°F) the following exemplary reference values are validated for hemp flowers with a cannabinoid content of e.g. 19% THC and 0% CBD:

Amount of hemp flowers (Dosing Capsule content)	Cannabinoid content of the hemp flower portion	Cannabinoid content in the aerosol (vapor)	Cannabinoid content in blood stream (systemic bioavailability) after inhalation
50 mg	THC: 9.5 mg	approx. 5 mg	approx. 3 mg
100 mg	THC: 19 mg	approx. 9.5 mg	approx. 6 mg
150 mg	THC: 28.5 mg	approx. 14 mg	approx. 9.5 mg

Reference values for hemp flowers with a cannabinoid content of e.g. 6% THC and 7.5% CBD:

Amount of hemp flowers (Dosing Capsule content)	Cannabinoid content of the hemp flower portion	Cannabinoid content in the aerosol (vapor)	Cannabinoid content in blood stream (systemic bioavailability) after inhalation
50 mg	THC: 3 mg CBD: approx. 3.2 mg	approx. 1.5 mg approx. 1.6 mg	approx. 1 mg approx. 1.1 mg
100 mg	THC: 6 mg CBD: approx. 7.5 mg	approx. 3 mg approx. 3.7 mg	approx. 2 mg approx. 2.3 mg
150 mg	THC: 9 mg CBD: approx. 11 mg	approx. 4.5 mg approx. 5.5 mg	approx. 3 mg approx. 3.5 mg

In order to reach these values, inhalation must be continued until there is no aerosol (vapor) recognizable when exhaling. The Dosing Capsule's content is then depleted.

## 4 IMPORTANT INFORMATION ABOUT CANNABINOIDS

- ▶ If you have any questions about the medical use of cannabinoids or cannabis, contact your doctor, pharmacist or the manufacturers of medical hemp flowers (Cannabis flos).
- ▶ You can find more information about cannabinoids on our homepage: [www.vapormed.com](http://www.vapormed.com).

## 5 COMMISSIONING AND OPERATION

### 5.1 Storage and Transport Conditions



Ambient temperature:  
-20 °C to +60 °C (-4 °F to +140 °F)



Relative humidity of ambient air:  
15% to 90%

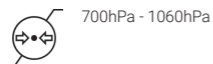

Atmospheric pressure:  
700 hPa to 1060 hPa

### 5.2 Unpacking

- ▶ Check the Vaporizer for completeness using Chapter 1.1 "Scope of Delivery", page 43.
- ▶ Clean the Mouthpiece according to the instructions in Chapter 6.1 "Mouthpiece", page 65 before first use.
- ▶ Check the Vaporizer, USB Charger and USB-C Cable for externally visible damage.

### 5.3 Operating Conditions

Ambient conditions in which the specified aerosol characteristics are guaranteed:



Ambient temperature:  
+5 °C to +35 °C (+41 °F to +95 °F)



Relative humidity of ambient air:  
15% to 90%

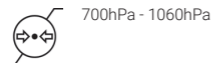

Atmospheric pressure:  
700 hPa to 1060 hPa

de

en

fr

es

it

nl

### 5.4 Battery

#### NOTICE

**Loss of warranty /  
Damage to property if the battery is replaced independently**

Damage to the Vaporizer due to improper opening.

- **Have the battery replaced exclusively by our Service Center**



#### 5.4.1 Basic Explanation of the Battery Charge Display

- full battery: display of all six charging status fields
- battery almost empty: Slowly flashing battery frame
- The battery charge of the new product has a level of up to 80%.

#### 5.4.2 Charging the Battery

- ▶ Fully charge the battery before first use.
- ▶ Connect the Vaporizer to a USB Charger or computer using the USB-C Cable supplied.

#### 5.4.3 Explanation of the Battery Charge Display during Charging (depending on the Charger used)

- ▶ Comply with Chapter 9.3 "Technical Requirements for suitable Chargers," page 73 regarding various chargers.

##### 5.4.3.1 Charging with the USB Charger

- ▶ Connect the Vaporizer to the USB Charger.
- ⇒ Vibration and lighting up of the display.
- ⇒ Ascending flashing charge status fields.
- ⇒ As soon as the battery is fully charged, all six charge status fields are visible.



**5.4.3.2 Quick Charge (if supported by the Charger)**

- ▶ Connect the Vaporizer to the USB-C Supercharger.
- ⇒ Vibration and lighting up of the display.
- ⇒ Ascending quickly flashing charge status fields.
- ⇒ As soon as the battery is fully charged, all six charge status fields are visible.
- ⇒ If the connected charger also supports pass-through operation, "dct" appears on the second line of the display for three seconds after connection (see Chapter 5.5 "Mains Operation", page 57).

**5.4.3.3 Charging with a low Power Charger**

- ▶ Connect the Vaporizer to the USB Charger.
- ⇒ Vibration and lighting up of the display.
- ⇒ Display indication in the second line: "SLO".
- ▶ Use a more powerful charger.

**5.4.4 End of Charging Process**

- ▶ When the charging process is finished, first disconnect the USB-C Cable from the mains supply and then from the Vaporizer.

**5.5 Mains Operation (only possible with USB-C Supercharger)**

When using the optionally available USB-C Supercharger, the Vaporizer can also be operated with a completely discharged battery.

- ⇒ Irrespective of whether the Vaporizer is switched on or off, "dct" is shown on the second line of the display for three seconds after connecting the USB-C Supercharger.
- ⇒ The battery is not charged during this.
- ⇒ The Vaporizer switches off when the mains supply is disconnected if the battery is completely discharged.

## 5 COMMISSIONING AND OPERATION

### 5.6 Herb Mill



- ▶ Place an approximately hazelnut-sized quantity of hemp flowers between the two mill bowls of the Herb Mill.
- ▶ Close the Herb Mill.
- ▶ Turn the Herb Mill back and forth 4-5 times.

### 5.7 Filling the Filling Chamber



- ▶ Unscrew the Cooling Unit from the Vaporizer by turning it 90° counterclockwise.



- ▶ Fill the Filling Chamber completely up to the plastic rim with crushed hemp flowers.
  - ⇒ Excessively compressed hemp flowers or an overfilled Filling Chamber make inhalation difficult.
  - ▶ Remove excess hemp flowers around the Filling Chamber filling connection.
- ▶ Screw the Cooling Unit onto the Vaporizer by turning 90° clockwise.

### 5.8 Dosing Capsules (for single Use)

- ▶ As an alternative, Dosing Capsules previously filled with crushed hemp flowers can be inserted into the Filling Chamber. That way, Dosing Capsules can be filled for later use. This also reduces the contamination of the Filling Chamber and thus the amount of cleaning required, as there is no direct contact between the crushed hemp flowers and the Filling Chamber.

#### 5.8.1 Dosing Capsules and Magazine

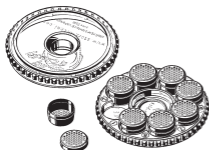

- ▶ Filled Dosing Capsules can be stored in the Magazine.

##### 5.8.1.1 Filling the Dosing Capsule with the Aid of the Magazine Cap



- ▶ Unscrew the Magazine Cap counter-clockwise.
- ▶ Place the Magazine Cap on the open Dosing Capsule.
- ▶ Push 50 - 150 mg crushed hemp flowers through the central opening of the Magazine Cap into the Dosing Capsule.
- ▶ Close the Dosing Capsule with its cap.

## 5 COMMISSIONING AND OPERATION

### 5.8.1.2 Filling the Magazine with Dosing Capsules



- ▶ Insert filled Dosing Capsules into the Magazine.
- ▶ Screw the magazine cap on clockwise.

### 5.8.2 Inserting the Dosing Capsule into the Filling Chamber

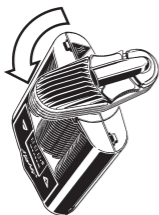

- ▶ Unscrew the Cooling Unit from the Vaporizer by turning it 90° counter-clockwise.



- ▶ Insert the Dosing Capsule into the Filling Chamber with the cap facing upwards.
- ▶ Screw the Cooling Unit onto the Vaporizer by turning 90° clockwise.

## 5 COMMISSIONING AND OPERATION

### 5.9 Heating Up

#### 5.9.1 Display

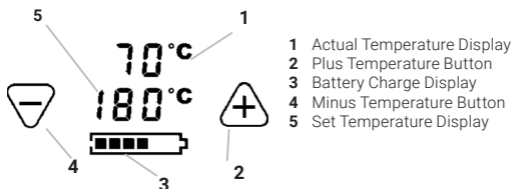

#### 5.9.2 Default Settings

The Vaporizer offers three factory preset temperature levels:

- Basic temperature: 180 °C (356 °F)
- Booster temperature offset: +15 °C (+27 °F)  
(relative to the basic temperature) corresponds to 195 °C (383 °F)
- Superbooster temperature offset: +15 °C (+27 °F)  
(relative to the booster temperature) corresponds to 210 °C (410 °F)
- ▶ Basic temperature and booster temperature can be changed individually, whereas the superbooster temperature is fixed.
- ▶ Start inhalation at 180 °C (356 °F).
- ▶ If one temperature level is no longer sufficient, change to the next level as described below.

#### 5.9.3 Switching on

- ▶ Press the orange ON/OFF switch for at least half a second.
- ⇒ Vibration and lighting up of the display.
- ⇒ The display indicates the heating process by showing the set and actual temperatures. This can take up to two minutes.
- ⇒ A double vibration signal indicates that the basic temperature has been reached.

#### 5.9.4 Base Temperature

- ▶ Switch on the Vaporizer.
- ▶ Press the plus or minus button.
- ⇒ Permanent change of temperature setting between 40 °C and 210 °C (104 °F and 410 °F).

## 5 COMMISSIONING AND OPERATION

- ▶ Press the plus button briefly.
- ⇒ Increasing the setpoint value in 1 °C (1 °F) steps.
- ▶ Press the minus button briefly.
- ⇒ Reducing the setpoint value in 1 °C (1 °F) steps.
- ▶ Press the plus or minus button permanently.
- ⇒ Continuous increase or decrease of the target value.
- ⇒ Display of the current temperature (actual temperature) on the display in the upper line.

### 5.9.5 Booster Temperature

- ▶ Switch on the Vaporizer.
- ▶ Double-click on the orange ON/OFF switch.
- ▶ Press the plus or minus button.
- ⇒ Permanent adjustment of the booster temperature offset (value range 1 °C to 170 °C (1 °F to 306 °F)).
- ⇒ A double vibration and a slowly flashing setpoint temperature display signal that the booster temperature has been reached.
- ⇒ Booster mode ends automatically 90 seconds after the booster temperature has been reached; the set temperature is then the basic temperature again.

### 5.9.6 Superbooster Temperature

- ▶ Switch on the Vaporizer.
- ▶ Click the orange ON/OFF switch three times.
- ▶ Press the plus or minus button.
- ⇒ Permanent adjustment of the booster temperature offset (value range 1 °C to 170 °C (1 °F to 306 °F)), as the superbooster temperature offset is fixed.
- ⇒ A double vibration and a quickly flashing setpoint temperature display signal that the superbooster temperature has been reached.
- ⇒ Superbooster mode ends automatically 90 seconds after the booster temperature has been reached; the set temperature is then the basic temperature again.

### 5.9.7 Celsius/Fahrenheit

- ▶ Press the plus and minus buttons simultaneously.
- ⇒ Display changeover from Celsius to Fahrenheit and vice versa.

## 5 COMMISSIONING AND OPERATION

### 5.9.8 Reset to Default Settings

- ▶ Press the orange ON/OFF switch for 10 seconds.
- ⇒ A vibration and a reset animation indicate the reset.
- ⇒ The basis and booster temperature are reset to factory settings.

### 5.10 Inhalation



- ▶ Once the heating process is complete, start vaporization immediately.
  - ▶ Fold out the Mouthpiece.
  - ▶ Put the Mouthpiece between your lips.
  - ▶ Inhale evenly for a few seconds and only half as much as possible.
- ▶ Hold your breath for a few seconds.
  - ▶ Slowly exhale.
  - ▶ Conscious concentration on the breathing process.
  - ⇒ The cannabinoid aerosol is absorbed by the alveoli and thus enters the bloodstream.
  - ⇒ The effect sets in after about 1-2 minutes and lasts for about 2-4 hours.



#### CAUTION

##### High intensity of vapors

Irritation of the respiratory tract/lungs

- **Reduce temperature.**

### 5.11 End of Inhalation



#### CAUTION

##### Hot surface of the Filling Chamber

Caution! Hot surface!

- **Do not touch the Filling Chamber until the Vaporizer has cooled down.**

## 5 COMMISSIONING AND OPERATION

- ▶ Press the orange ON/OFF switch for at least half a second.
- ⇒ Switching off is acknowledged by vibration.
- ▶ Let the Vaporizer cool down completely.
- ▶ Unscrew the Cooling Unit from the Vaporizer by turning it 90° counter-clockwise.

### 5.12 Empty the Filling Chamber

- ▶ Dispose of the used hemp flowers in domestic waste.

### 5.13 Alternative: Disposal of the Dosing Capsules

- ▶ Dispose of the Dosing Capsule after use in household waste, as it is a disposable product.

### 5.14 Automatic Switching Off

- ▶ Three minutes after the last keystroke or the last application, the Vaporizer switches off automatically to conserve battery power.
- ⇒ Switching off is acknowledged by vibration.
- ▶ Press the orange ON/OFF switch briefly during operation.
- ⇒ Automatic switch off is reset to three minutes.

### 5.15 Storage

- ▶ Store the Vaporizer, USB Charger and USB-C Cable in a dry place away from the elements and out of reach of children or unqualified persons.



### 6.1 Mouthpiece

- ▶ **Medical practice and clinic:** Before the first use and after each use, prepare Mouthpiece for uncritical or semi-critical A - products (DGKH) in compliance with the generally recognized procedures of hospital hygiene.
- ▶ **Domestic use:** Clean Mouthpiece before the first use as well as after each use for at least five minutes in a lukewarm (40 °C - 50 °C ( 104 °F - 122 °F)) dishwashing detergent bath (use standard household detergent).

### 6.2 Cooling Unit

The Cooling Unit with Mouthpiece is intended for one person and can be used by that person several times. They must be free of deposits. Deposits on the inside of the Cooling Unit are caused by steam condensate. Cleanliness is a prerequisite for proper function.

- ▶ Check the Cooling Unit with Mouthpiece prior to each use.
- ▶ Clean the Cooling Unit with Mouthpiece no later than 7 days after the last use and if deposits are visible on the inside of the Cooling Unit.

#### 6.2.1 Disassembling the Cooling Unit

- ▶ Heat up the Cooling Unit for better disassembly, as the steam condensate can be sticky.

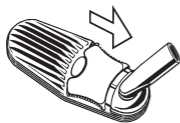

- ▶ Pull the Cap Lock towards the Mouthpiece.

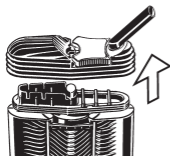

- ▶ Pull the Cooling Unit Cap off the Vaporizer.

## 6 CLEANING/HYGIENE

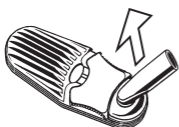

- ▶ Pull the Mouthpiece out of the Cooling Unit Cap while slightly tilting it back and forth.
- ▶ Pull off the Mouthpiece Seal Ring.



- ▶ When cleaning the Cooling Unit Cap in isopropyl alcohol, remove the cap lock by pulling it up on one side.



- ▶ Unscrew the Cooling Unit base from the Vaporizer by turning it 90° counterclockwise.

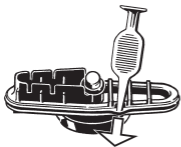

- ▶ Lever out the large Base Seal Ring with Filling Chamber Tool at the recess in the groove.
- ▶ Remove the small Base Seal Ring.



- ▶ Press the Screen with the Filling Chamber Tool from the top to the bottom out of the Cooling Unit base.

**6.2.2 Cleaning the Cooling Unit and the Filling Chamber Screen**

- ▶ Use Cleaning Brush and cotton swabs and paper or cotton cloths for manual cleaning.
- ▶ Use warm rinsing water or isopropyl alcohol as a solvent.
- ▶ Clean the Filling Chamber Screen and the Screen of the Cooling Unit with the Cleaning Brush after each vaporization.

**6.2.2.1 Cleaning the Cooling Unit and the Filling Chamber Screen with rinsing Water**

- ▶ Place all parts in warm rinsing water for at least 5 minutes.
- ▶ Rinse all parts under running water for at least 1 minute.
- ▶ If necessary, clean the Cap Lock with warm rinsing water.
- ▶ Let all parts dry completely.

**6.2.2.2 Cleaning the Cooling Unit and the Filling Chamber Screen with Isopropyl Alcohol****CAUTION****Isopropyl alcohol is flammable and may easily ignite**

Caution! Hot surface!

- **Follow the safety instructions of the isopropyl alcohol manufacturer!**

**NOTICE****Material damage caused by improper cleaning**

Bleaching of the Cap Lock Sticker.

Dissolving the adhesive of the Cap Lock Sticker.

- **Wipe off the Cap Lock with Signet hologram only with isopropyl alcohol.**

**NOTICE****Material damage caused by improper cleaning**

Embrittlement of plastic parts.

- **Do not immerse plastic parts in isopropyl alcohol for more than 30 minutes.**

## 6 CLEANING/HYGIENE



- ▶ Place all parts of the Cooling Unit (except the Cap Lock) and the Filling Chamber Screen in isopropyl alcohol for a maximum of 1/2 hour.
- ▶ If necessary, wipe the Cap Lock with isopropyl alcohol.
- ▶ Rinse all parts under running water for at least one minute.
- ▶ Let all parts dry completely.

### 6.2.3 Check the Cooling Unit Parts and the Filling Chamber Screen

- ▶ Check all parts for damaged surfaces, cracks, softening, hardening, embrittlement, contamination or discoloration.
- ▶ Discard damaged parts.

### 6.2.4 Assembling the Cooling Unit



#### CAUTION

#### Plant particles in the Cooling Unit

Clogging of the Cooling Unit  
Inhalation of plant particles

- **Insert the Screen correctly into the Cooling Unit Cap.**

- ▶ Assemble the parts in reverse order.
- ▶ Insert the small Base Seal Ring completely into the Cooling Unit Cap.  
⇒ The small Base Seal Ring is no longer visible.
- ▶ When assembling, make sure that Seal Rings are properly seated.
- ▶ Insert Screen in the groove provided for this purpose.

## 6.3 Filling Chamber

### 6.3.1 Cleaning the Filling Chamber

#### NOTICE

##### Material damage caused by improper cleaning

Penetration of isopropyl alcohol into the Vaporizer

- **Do not moisten cotton swabs too much.**

- ▶ Clean the Filling Chamber with a cotton swab soaked in isopropyl alcohol.

### 6.3.2 Removing the Screen

- ▶ If a Screen is clogged, it must be replaced.
- ▶ Press in the Screen, using the Filling Chamber Tool along the groove of the Filling Chamber.
- ⇒ The Screen bulges and detaches from the groove.
- ▶ Clean the Screen with rinsing water or isopropyl alcohol.

### 6.3.3 Installing the Screen

- ▶ Arch the cleaned or new Screen.
- ▶ Insert the Screen into the Filling Chamber with the curved side facing upwards.
- ▶ Press the Screen flat into the provided groove with the aid of the Filling Chamber Tool.

## 6.5 Cleaning the Vaporizer, the USB Charger and the USB-C Cable

#### NOTICE

##### Material damage caused by improper cleaning

Penetration of water into the Vaporizer, the USB Charger or the USB-C Cable.

- **Do not immerse in water or other liquids.**
- **Do not clean with direct water or steam jet or compressed air.**

## 6 CLEANING/HYGIENE

- ▶ Switch off the Vaporizer.
- ▶ Disconnect the USB Charger and the USB-C Cable from the mains supply.
- ▶ Clean the housing of the Vaporizer and the USB Charger as well as the USB-C Cable only when dry or with a damp soft cloth.

### 6.6 Cleaning the Herb Mill and Magazine for Dosing Capsules

#### NOTICE

##### **Material damage caused by improper cleaning**

Damage to the surfaces.

- **Do not place Herb Mill and Magazine for Dosing Capsules in isopropyl alcohol.**
- ▶ Clean the Herb Mill and Magazine for Dosing Capsules in warm rinsing water.

## 7 OPTIONAL ACCESSORIES

### **Wear & Tear Set - SKU 06 02 MM**

The Wear Part Set contains all spare parts required to replace the Cooling Unit.

### **Cooling Unit Set - SKU 11 17 / Cooling Unit - SKU 11 18**

The Cooling Unit cools down the vapor and thus provides a pleasant temperature and an optimal aroma. To ensure cleanliness of the Cooling Unit, it should be replaced regularly.

### **Mouthpiece Set - SKU 11 11**

The Set includes four Mouthpieces for the Cooling Unit.

### **Cap Lock Set - SKU 11 53**

The Cap Lock fixes the Cap to the base of the Cooling Unit. The Set contains three Cap Locks.

### **Screen Set, small - SKU 11 12**

The Set contains four Screens with coarse mesh width and two Screens with normal mesh width.

### **Coarse Screen Set, small - SKU 11 40**

The Set includes six coarse mesh Screens.

### **Normal Screen Set, small - SKU 11 03**

The Set includes four normal mesh Screens.

### **Seal Ring Set - SKU 11 15**

The Set contains all the sealing rings for the Cooling Unit and Filling Chamber.

### **Filling Chamber Tool Set - SKU 11 59**

The various application options of the Filling Chamber Tool are described in these Instructions for Use.

### **Herb Mill - SKU 09 30 / Herb Mill XL - SKU 09 43**

The Herb Mill has extra sharp cutting teeth for finely crushed hemp flowers.

### **Filling Aid - SKU 09 31 MC**

The Filling Aid facilitates clean filling of the ground plant material into the Filling Chamber.

### **Dosing Capsule Set, 40 pcs. -SKU 09 33 M**

Fill the crushed hemp flowers into the Dosing Capsules.

### **Filling Set for 40 Dosing Capsules - SKU 09 45**

With the Filling Set, 40 Dosing Capsules can be filled simultaneously with crushed hemp flowers.

### **USB-C Supercharger - SKU 11 47**

Thanks to the four interchangeable plugs the USB-C Supercharger can be used almost anywhere in the world. The USB-C Supercharger enables fast charging of the battery and mains operation of the Vaporizer when the battery is empty.

**You can find these and other accessories as well as detailed information about these products under <https://www.vapormed.com> or contact our Service Center: 0049-(0)7461-969707-0.**

## 8 FAULTS

### 8.1 Possible Faults / Troubleshooting

Fault	Possible Cause	Remedy
Vaporizer cannot be switched on.	Battery is empty.	<ul style="list-style-type: none"><li>▶ Check battery display.</li><li>▶ Charge battery if necessary.</li><li>▶ Alternatively: Operate Vaporizer with Supercharger.</li></ul>
ERR 001	Battery temperature is too high.	<ul style="list-style-type: none"><li>▶ Let the Vaporizer cool down.</li></ul>
ERR 002	Battery temperature is too low.	<ul style="list-style-type: none"><li>▶ Move the Vaporizer to a warm environment.</li><li>▶ Do not heat the Vaporizer with an external heat source such as a stove, microwave or lighter.</li></ul>
ERR 003	USB Charger or USB-C Cable is not suitable.	<ul style="list-style-type: none"><li>▶ Use original STORZ &amp; BICKEL accessories.</li></ul>
ERR 004	The Vaporizer is faulty.	<ul style="list-style-type: none"><li>▶ Switch off the Vaporizer immediately.</li><li>▶ Pull out the plug.</li><li>▶ Contact our Service Center.</li></ul>

### 8.2 Disposal

- ▶ Dispose of irreparable Vaporizer after the warranty period via the material cycle or send it to our Service Center.



## 9 TECHNICAL SPECIFICATIONS

### 9.1 MIGHTY+ MEDIC Vaporizer

Supply voltage: 5 VDC USB / 5-15 VDC USB-C PD

Power consumption: 45 W max.

Operating temperature: 5 °C - 35 °C (41 °F - 95 °F)

Temperature range: 40 °C - 210 °C (104 °F - 410 °F)

Size: 14 x 8 x 3 cm (5.5 x 3.2 x 1.2 inch)

Weight: approx. 242 g (0.5 lb)

Patents and designs: [www.vapormed.com/patents](http://www.vapormed.com/patents)

Subject to technical changes.

### 9.2 USB Charger

Manufacturer: EDAC

Supply voltage: 100-240 VDC

Output voltage: 5 VDC

Output current: 0.5 A - 1.0 A

### 9.3 Technical Requirements for suitable Chargers

- ▶ Chargers must comply with USB / USB-C standard.
- ▶ Only use original STORZ & BICKEL Chargers.
- For general charging, a USB charger with at least 5 VDC / 2 A (12 W) is recommended.
- Technical requirements for supercharging:  
Charger must support USB-C PD and supply at least 9 VDC / 3 A (27 W).
- Technical requirements for pass-through operation:  
Use a supercharger or charger with USB-C PD support and 15 VDC / 3 A (45 W).

### 9.4 Information on Electromagnetic Compatibility

Information on electromagnetic compatibility in English can be found in the appendix; the respective national languages are published on our homepage [www.vapormed.com](http://www.vapormed.com).

de

en

fr

es

it

nl

## 10 COMPLIANCE WITH LEGAL AND NORMATIVE REQUIREMENTS

- Directive 93/42/EEC on medical devices
- Medical electrical equipment IEC 60601-1
- Medical electrical equipment: Requirements in home healthcare environment IEC 60601-1-11
- Medical electrical equipment ANSI/AAMI ES 60601-1
- Medical electrical equipment CAN/CSA-C22.2 No. 60601
- Electromagnetic compatibility according to IEC 60601-1-2

### **Notified Body:**

TÜV SÜD Product Service GmbH  
Ridlerstraße 65  
80339 München, Germany



### **Manufacturer:**

STORZ & BICKEL GmbH  
In Grubenäcker 5-9  
78532 Tuttlingen, Germany

## 11.1 Warranty

STORZ & BICKEL GmbH as the seller guarantees that the product is free of defects in accordance with the requirements of German law and with our General Terms and Conditions (GTC), which form the basis of the purchase contract. Of course, STORZ & BICKEL will only be subject to a warranty obligation if the customer has purchased the products directly from us. If products are purchased from third parties, warranty claims may only be asserted against these third parties, and STORZ & BICKEL cannot provide any information on the content of such claims.

In clarification, we would like to note once again, that the warranty extends only to correcting such initial defects that exist despite proper handling of the product in consideration of this Instructions for Use and further information provided to users. Normal wear or tear to the products – and especially to the batteries - is not considered a defect under warranty law. If the customer has commissioned third parties with completing maintenance or repair of the product, or if the customer uses external products, STORZ & BICKEL's warranty obligations will only exist if the customer can prove that the defect was not caused by use of the external service or external product.

STORZ & BICKEL will decide at its own discretion whether to correct a defect covered by warranty law through repair or by delivering a new product to the customer.

Any warranty claims must be directed to STORZ & BICKEL GmbH, In Grubenäcker 5-9, 78532 Tuttlingen, Germany.

Please send the complete defective item to us, not disassembled, with invoice. Please use external packaging that would prevent any damage during transportation.

In order to avoid misunderstandings, we would like to note that all information on our products provided in this Instructions for Use or elsewhere does not represent any guarantee of features or durability, unless we have expressly referred to a guarantee for such features or durability.

## 11.2 Liability

STORZ & BICKEL shall be liable for any damages caused to the customer by our products in accordance with German law and pursuant to our GTC. Under said provisions, we are only liable for damages caused by intentional action or gross negligence, unless such damages involve death, personal injury, or injury to health, or if the injury is related to a cardinal contractual obligation. In such cases, we will also be liable to the customer for simple negligence.

## 11.3 Copyright

This document is copyright protected, and may not be used either in whole or in part pursuant to Sections 15 et seqq. UrhG (German Copyright Act) without prior written approval of STORZ & BICKEL.

<b>Table de matières</b> .....	Page
<b>1 MIGHTY+ MEDIC</b> .....	<b>79</b>
1.1 Contenu de la livraison .....	79
1.2 Éléments fonctionnels.....	80
1.3. Unité de Refroidissement .....	81
1.4 Durée de vie.....	81
1.5 Service après-vente.....	81
<b>2 Pour votre sécurité</b> .....	<b>82</b>
2.1 Symboles MIGHTY+ MEDIC .....	82
2.2 Symboles du Chargeur USB .....	83
2.3 Légende .....	84
2.4 Règles fondamentales .....	84
2.5 Consignes de sécurité.....	85
2.5.1 Risque de blessures par choc électrique .....	85
2.5.2 Risque de blessures par brûlure/vapeurs .....	86
2.5.3 Risque de blessures par différentes causes .....	86
<b>3 Usage conforme, Effets secondaires, Contre-indications</b> .....	<b>87</b>
3.1 Usage conforme .....	87
3.2 Effets secondaires .....	87
3.3 Contre-indications .....	87
<b>4 Remarques importantes sur les cannabinoïdes</b> .....	<b>88</b>
<b>5 Mise en service et utilisation</b> .....	<b>90</b>
5.1 Conditions de stockage et de transport .....	90
5.2 Déballer l'appareil.....	90
5.3 Conditions de fonctionnement .....	90
5.4 Batterie.....	91
5.4.1 Explications de base concernant l'affichage de charge de batterie .....	91
5.4.2 Chargement de la batterie .....	91
5.4.3 Indication d'affichage de charge de batterie lors de la charge (selon le chargeur utilisé).....	91
5.4.3.1 Charge avec le Chargeur USB.....	91
5.4.3.2 Charge rapide (La fonction de charge rapide est supportée par le chargeur).....	92
5.4.3.3 Charge avec un chargeur basse puissance .....	92
5.4.4 Fin du processus de charge .....	92
5.5 Fonctionnement en réseau (possible uniquement avec le USB-C Supercharger) .....	92

<b>Table de matières</b>		Page
5.6	Moulin à Herbes	93
5.7	Remplir la Chambre de Remplissage	93
5.8	Capsules de Dosage (à usage unique)	
5.8.1	Capsules de Dosage et Magasin	94
5.8.1.1	Remplir les Capsules de Dosage à l'aide du Couvercle du Magasin	94
5.8.1.2	Remplir le Magasin avec les Capsules de Dosage	95
5.8.2	Mise en place de la Capsule de Dosage dans la Chambre de Remplissage	95
5.9	Procédure de chauffe	96
5.9.1	Écran	96
5.9.2	Réglages par défaut	96
5.9.3	Mise en marche	96
5.9.4	Température de base	97
5.9.5	Booster température (= température amplifiée)	97
5.9.6	Superbooster température (= température super amplifiée)	97
5.9.7	Celsius/Fahrenheit	98
5.9.8	Réinitialisation aux réglages par défaut	98
5.10	Inhalation	98
5.11	Fin de l'inhalation	99
5.11	Élimination des Capsules de Dosage	99
5.12	Vider la Chambre de Remplissage	99
5.13	Alternative : Élimination des Capsules de Dosage	99
5.14	Arrêt automatique	99
5.15	Conservation	99
<b>6</b>	<b>Nettoyage / Hygiène</b>	<b>100</b>
6.1	Embout	100
6.2	Unité de Refroidissement	100
6.2.1	Démontage de l'Unité de Refroidissement	100
6.2.2	Nettoyage de l'Unité de Refroidissement et du Tamis de la Chambre de Remplissage	102
6.2.2.1	Nettoyage de l'Unité de Refroidissement et du Tamis de la Chambre de Remplissage avec de l'eau de rinçage	102
6.2.2.2	Nettoyage de l'Unité de Refroidissement et du Tamis de la Chambre de Remplissage avec de l'alcool isopropylique	102

<b>Table de matières</b> .....	<b>Page</b>
6.2.3	Contrôle de l'Unité de Refroidissement et du Tamis de la Chambre de Remplissage ..... 103
6.2.4	Assemblage de l'Unité de Refroidissement ..... 103
6.3	Chambre de Remplissage ..... 104
6.3.1	Nettoyage de la Chambre de Remplissage ..... 104
6.3.2	Démontage du Tamis ..... 104
6.3.3	Montage du Tamis ..... 104
6.4	Nettoyage du Vaporisateur, du Chargeur USB et du Cordon USB-C..... 105
<b>7</b>	<b>Accessoires facultatifs ..... 106</b>
<b>8</b>	<b>Pannes..... 108</b>
8.1	Pannes éventuelles / Dépannage..... 108
8.2	Réforme ..... 108
<b>9</b>	<b>Caractéristiques techniques..... 109</b>
9.1	Vaporisateur MIGHTY+ MEDIC..... 109
9.2	Chargeur USB..... 109
9.3	Conditions techniques pour les chargeurs utilisables... 109
9.4	Compatibilité électromagnétique..... 109
<b>10</b>	<b>Respect des exigences légales et normatives ..... 110</b>
<b>11</b>	<b>Garantie légale, Responsabilité, Droit d'auteur ..... 110</b>
11.1	Garantie légale ..... 110
11.2	Responsabilité..... 111
11.3	Droit d'auteur ..... 111

# 1 MIGHTY+ MEDIC

## 1.1 Contenu de la livraison

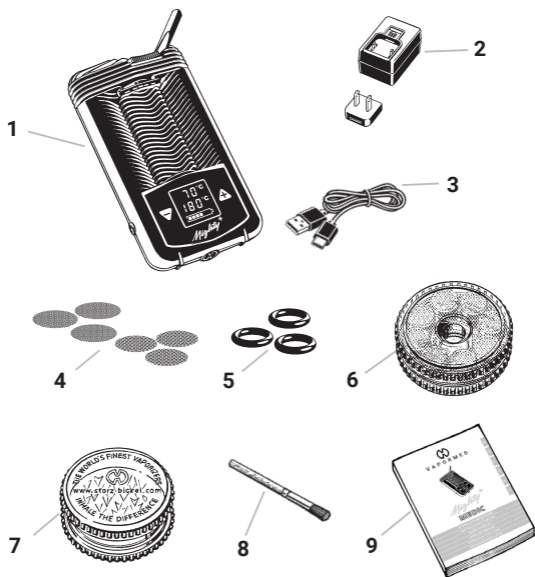

- 1 Vaporisateur MIGHTY+ MEDIC
- 2 1 pc. Chargeur USB
- 3 1 pc. Cordon USB-C (USB type C sur fiche USB type A)
- 4 3 pc. Tamis Standard, petits  
3 pc. Tamis gros, petits

- 5 3 pc. Joints de base, petits
- 6 1 pc. Magasin avec
- 8 Capsules de Dosage
- 7 1 pc. Moulin à Herbes,
- 8 1 pc. Brosse de Nettoyage
- 9 1 pc. Mode d'Emploi

# 1 MIGHTY+ MEDIC

## 1.2 Éléments fonctionnels

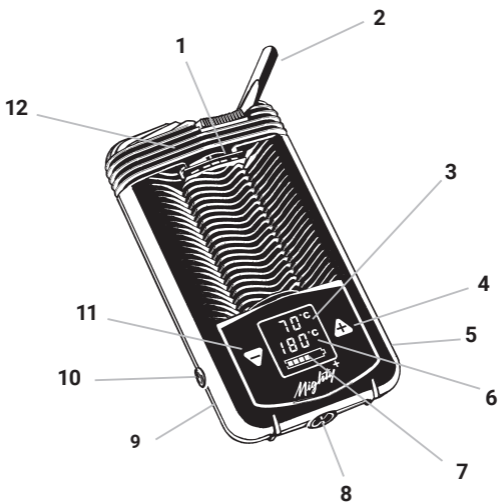

- |   |  |
|---|--|
| <b>1</b> Chambre de Remplissage                   | <b>8</b> Outil pour Chambre de Remplissage         |
| <b>2</b> Embout                                   | <b>9</b> Interrupteur (ON/OFF)                     |
| <b>3</b> Affichage Température Effective          | <b>10</b> Bouton de Réglage de la Température Plus |
| <b>4</b> Bouton de Réglage de la Température Plus | <b>11</b> Unité de Refroidissement                 |
| <b>5</b> Prise pour Chargement USB-C              |  |
| <b>6</b> Affichage Température de Consigner       |  |
| <b>7</b> Affichage de Charge de Batterie          |  |



## 1.3 Unité de Refroidissement

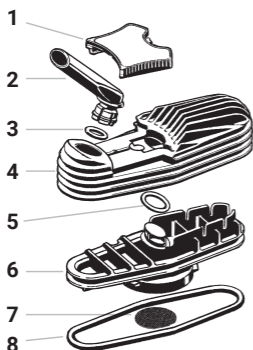

- 1 Verrou de Couvercle
- 2 Embout
- 3 Joint d'Embout
- 4 Couvercle d'Unité de Refroidissement
- 5 Joint de Base petit
- 6 Base d'Unité de Refroidissement
- 7 Tamis (maillage grossier)
- 8 Joint de Base grand

## 1.4 Durée de vie

Le Vaporisateur MIGHTY+ MEDIC a une durée de vie moyenne de :

- env. 1.000 heures de service
- env. 5 ans

Les batteries ont une durée de vie moyenne de :

- env. 500 heures de service
- env. 2 ans

## 1.5 Service après-vente

- ▶ En cas de livraison incomplète, de problèmes techniques, de questions sur l'appareil et son élimination, le remplacement de la batterie ou sur la garantie légale, contacter notre Centre de Service :

### **STORZ & BICKEL GmbH**

Service Center

In Grubenäcker 5-9 • 78532 Tuttlingen, Allemagne

Tél. : +49-74 61-96 97 07-0 Courriel : [info@vapormed.com](mailto:info@vapormed.com)

- ▶ Pour toute demande de SAV, merci de solliciter une RMA (Return merchandise authorization) depuis notre page d'accueil : [www.vapormed.com/rma](http://www.vapormed.com/rma).

## 2 POUR VOTRE SÉCURITÉ

### 2.1 Symboles MIGHTY+ MEDIC



Respecter le Mode d'Emploi!  
(suivant CEI 6060)



Interrupteur (ON/OFF)



Symbole du numéro de série - suivi du numéro de série du dispositif médical



Symbole du fabricant - le nom et l'adresse du fabricant sont mentionnés à côté du symbole.



Le dispositif médical a été mis sur le marché après le 13 août 2005. Le dispositif ne devra pas être jeté avec les ordures ménagères. Le symbole d'un conteneur à ordures barré d'une croix signale l'obligation d'une collecte séparée. Le Vaporisateur contient une batterie lithium-ion intégrée qui devra être déchargée avant son dépôt à un point de collecte pour recyclage.

**IP 22**

Le Vaporisateur est protégé contre les chutes de gouttes d'eau jusqu'à 15° de la verticale (IP 22). Le Vaporisateur ne devra toutefois pas être exposé à la pluie et à l'humidité. Ne pas l'utiliser dans le bain ou au-dessus de l'eau.



Appareil de la classe de protection II



Signe de conformité européen : un numéro de quatre chiffres figurant derrière le sigle CE renvoie à l'implication d'une instance désignée dans la procédure d'homologation.



Symbole du numéro de commande - suivi du numéro de commande du dispositif médical correspondant (ou de la pièce accessoire)



Sécurité et fabrication contrôlées par le centre de contrôle technique TUEV SUED selon CEI 60601-1, CAN/CSA C22.2 n° 60601-1 et ANSI/AAMIES 60601-1.



Attention! Surfaces chaudes!

## 2 POUR VOTRE SÉCURITÉ



Protéger contre des rayons du soleil.



Eviter d'exposer à l'eau et protéger de l'humidité.



Des parasites peuvent être générés dans l'environnement des appareils identifiés par ce symbole.



Partie appliquée de type BF  
La classe « BF » (Body Flat) correspond aux produits médicaux (partie appliquée) en contact direct avec les patients.



Plage de température ambiante



Plage d'humidité relative de l'air ambiant



Plage de pression atmosphérique

INT: Fonctionnement intermittent  
7 on/30 off

### 2.2 Symboles du Chargeur USB



Sécurité et fabrication contrôlées par le centre de contrôle technique TÜEV SÜED selon EN 60335-1.



UL Recognized Component Mark : Ce symbole atteste que les composants correspondants sont agréés UL.



Appareil de la classe de protection II

de

en

fr

es

it

nl

## 2 POUR VOTRE SÉCURITÉ

**RoHS** Restriction d'utilisation de certaines matières dangereuses dans les appareils électriques et électroniques



Efficiency Level 6  
Rendement du Chargeur USB



Symbole d'agrément FCC  
(agrément radiotechnique USA)



Courant continu

### 2.3 Légende

- Symboles d'énumération
- ▶ Instructions de manipulation
- ⇒ Résultat

### 2.4 Règles fondamentales

- ▶ Conserver le Mode d'Emploi pour le consulter ultérieurement. Il est un composant essentiel du Vaporisateur et doit être mis à la disposition de l'utilisateur.
- ▶ Télécharger la version actuelle du Mode d'Emploi sur [www.vapormed.com](http://www.vapormed.com).
- ▶ Veuillez lire scrupuleusement et entièrement les consignes suivantes avant de mettre le Vaporisateur, le Chargeur USB et le Cordon USB-C en marche.
- ▶ Qu'il s'agisse de l'usage ou de l'entretien, l'utilisateur est tenu de toujours respecter les instructions de ce Mode d'Emploi.
- ▶ Le Vaporisateur n'est pas conçu pour être utilisé par des enfants et des adolescents de moins de 18 ans. Les adultes peuvent utiliser le Vaporisateur en respectant le Mode d'Emploi ou sur avis médical.
- ▶ Le Vaporisateur n'est pas conçu pour être utilisé par des enfants et des adolescents de moins de 18 ans. Les adultes peuvent utiliser le Vaporisateur en respectant le Mode d'Emploi ou sur avis médical.
- ▶ Si l'utilisateur est atteint d'une maladie pulmonaire ou des voies respiratoires, l'appareil doit alors être utilisé uniquement après consultation et accord du médecin traitant. Les vapeurs peuvent, en fonction de leur densité, irriter les voies respiratoires et les poumons, ce qui peut provoquer de la toux.
- ▶ Ne pas faire laisser le Vaporisateur chauffer sans surveillance.

## 2 POUR VOTRE SÉCURITÉ

- ▶ Ranger et utiliser le Vaporisateur, le Chargeur USB et le Cordon USB-C uniquement à une distance convenable de sources de chaleur (four, cuisinière, cheminée, etc.) et dans un endroit sec où la température ambiante ne peut pas descendre sous +5 °C (+41 °F).
- ▶ Ne pas exposer Vaporisateur et Chargeur USB à des variations extrêmes de la température ambiante. L'humidité de la condensation risque de perturber la fonctionnalité..
- ▶ L'utilisation d'accessoires, de transformateurs et de câbles qui ne sont pas indiqués ou fournis par le fabricant de cet appareil peut provoquer des émissions électromagnétiques accrues ou une immunité électromagnétique réduite de cet appareil et un fonctionnement incorrect.
- ▶ Utiliser exclusivement des accessoires et pièces de rechange d'origine de STORZ & BICKEL.
- ▶ Le fabricant décline toute responsabilité pour les éventuels dommages résultant d'une utilisation inappropriée, incorrecte ou irresponsable du Vaporisateur, du Chargeur USB et du Cordon USB-C.

### 2.5 Consignes de sécurité

#### 2.5.1 Risque de blessures par choc électrique

- ▶ Mettre hors tension et débrancher le Vaporisateur, le Chargeur USB et le Cordon USB-C après l'utilisation, avant chaque entretien et en cas d'orage.
- ▶ Assurez-vous que le Cordon USB-C n'est pas endommagé par des coupes, un écrasement ou une traction.
- ▶ Nous décommandons l'utilisation de multiprises et/ou de rallonges électriques. Si cela devait toutefois s'avérer absolument indispensable, utiliser exclusivement des produits possédant un certificat de qualité (par ex. UL, IMQ, VDE, +S, etc.) dont la puissance indiquée dépasse les besoins en énergie (A = ampère) des appareils branchés.
- ▶ Ne pas utiliser le Vaporisateur, le Chargeur USB ou le Cordon USB-C s'il est endommagé. Les réparations ne peuvent être effectuées que pas notre Centre de Service. N'essayez en aucun cas de réparer les dommages vous-même. Cela entraîne la perte de la garantie légale. Notre Centre de Service remplacera un Chargeur USB ou un Cordon USB-C défectueux.
- ▶ Éviter que le Vaporisateur, le Chargeur USB et le Cordon USB-C n'entrent en contact avec de l'humidité.
- ▶ Tenir le Vaporisateur, le Chargeur USB et le Cordon USB-C éloignés des animaux domestiques (par ex. rongeurs) et des nuisibles.
- ▶ Ne pas utiliser le Vaporisateur, le Chargeur USB ou le Cordon USB - dans des atmosphères potentiellement explosives ou inflammables.

## 2 POUR VOTRE SÉCURITÉ

- ▶ Le Vaporisateur est équipé d'une protection contre les interférences conforme à la norme DIN EN 60601-1-2. Ne pas utiliser d'appareils émetteurs de rayons (par ex. téléphones portables) à proximité directe du Vaporisateur. En cas de doute, demander au personnel qualifié. Ce dispositif anti-interférence/CEM ne peut être utilisé qu'avec nos Chargeurs Voiture certifiés.

### 2.5.2 Risque de blessures par brûlure/vapeurs

- ▶ Ne pas toucher les surfaces chaudes du Vaporisateur (Chambre de Remplissage et zone autour de la Chambre de Remplissage), lors de l'utilisation et de la phase de refroidissement.
- ▶ Utiliser le Vaporisateur uniquement lorsque l'Unité de Refroidissement est mise en place.
- ▶ Poser le Vaporisateur chaud uniquement sur une surface solide et insensible à la chaleur et ne pas le recouvrir.
- ▶ Ne pas utiliser le Vaporisateur ni le Chargeur USB à proximité d'objets inflammables tels que des rideaux, des nappes ou du papier.
- ▶ Ne jamais recouvrir, boucher ni colmater les fentes de ventilation et l'orifice de sortie d'air du Vaporisateur pendant son fonctionnement ou la phase de refroidissement.
- ▶ Avant de mettre le Vaporisateur en marche, s'assurer que toute la vapeur, par exemple de produits de nettoyage et de désinfection inflammables, se soit évaporée.

### 2.5.3 Risque de blessures par différentes causes

- ▶ En raison du danger potentiel qu'ils représentent, tenir les emballages (sacs plastique, éléments en styropor, cartons, etc.) hors de portée des enfants.
- ▶ Il est impératif de passer un examen médical avant de traiter les pathologies.
- ▶ Le Vaporisateur contient des petites pièces qui peuvent être avalées.
- ▶ Le Cordon USB-C présente un risque potentiel d'étranglement.
- ▶ Observer vos symptômes (par ex. : toux, essoufflement, douleurs au niveau de la poitrine) pendant ou après l'utilisation et consultez immédiatement un médecin si vous avez des inquiétudes au sujet de votre santé.

## 3 USAGE CONFORME, EFFETS SECONDAIRES, CONTRE-INDICATIONS

### 3.1 Usage conforme

Le Vaporisateur est destiné à la vaporisation et à l'inhalation consécutive de cannabinoïdes de fleurs de chanvre (cannabis flos).

Il est destiné à la diffusion des principes actifs dans le corps humain, par l'intermédiaire des alvéoles pulmonaires et sur ordonnance médicale.

Il est indiqué pour une administration temporaire par inhalation des cannabinoïdes prescrits par un médecin et prévu pour une utilisation à domicile, en milieu hospitalier ou en cabinet médical.

### 3.2 Effets secondaires

L'utilisation de l'appareil ne cause pas d'effets secondaires connus.

### 3.3 Contre-indications

Il n'y a pas de contre-indications spécifiques pour cet appareil.

Toutefois, si l'utilisateur est atteint d'une maladie pulmonaire ou des voies respiratoires, l'appareil doit alors être utilisé uniquement après consultation et accord du médecin traitant. Les vapeurs peuvent, en fonction de leur densité, irriter les voies respiratoires et les poumons, ce qui peut provoquer de la toux.

de

en

fr

es

it

nl

## 4 REMARQUES IMPORTANTES SUR LES CANNABINOÏDES

Le Vaporisateur permet une administration sûre, hautement efficace et rapide des cannabinoïdes. Le cannabis peut avoir un effet psychotrope (stupéfiant) - en fonction du dosage. Une utilisation abusive est donc potentiellement possible, laquelle est pratiquement réprimée par la législation dans presque tous les pays.

Le cannabis peut avoir un effet psychotrope (stupéfiant) - en fonction du dosage. Une utilisation abusive est donc potentiellement possible, laquelle est pratiquement réprimée par la législation dans presque tous les pays.

- ▶ Utiliser exclusivement des fleurs de chanvre médicinales (Cannabis flos) prescrites par le médecin et distribuées en pharmacie. Vous risqueriez sinon d'enfreindre la loi.
- ▶ Informez-vous auprès de votre médecin, pharmacien ou éventuellement auprès de l'administration compétente des dispositions légales en vigueur dans votre pays de résidence.

Actuellement, dans pratiquement tous les pays où l'utilisation de fleurs de chanvre à des fins médicales est autorisée, les patients reçoivent une quantité définie de fleurs séchées sur prescription. Ces fleurs de chanvre sont livrées soit à l'unité soit déjà moulues et elles doivent encore être divisées en portions et pesées par les patients conformément aux prescriptions du médecin pour être utilisées. Si elles se présentent sous une forme non moulue, elles devront d'abord l'être avec le Moulin à Herbes fourni.

Les cannabinoïdes s'évaporent essentiellement à des températures supérieures à 180 °C (356 °F) et forment alors un aérosol inhalable et pénétrant facilement dans les alvéoles pulmonaires, dont la grosseur de gouttelette moyenne (MMAD) est de 0,64 µm (micromètres). Les gouttelettes sont aspirées dans les alvéoles pulmonaires d'où elles parviennent dans le système circulatoire sanguin (absorption systémique).

Environ 50% (valeur indicative validée par des études) des cannabinoïdes contenus dans la fleur du chanvre se retrouvent dans l'aérosol généré par le Vaporisateur.

Cet aérosol est inhalé et 65% de celui-ci parvient dans la circulation sanguine en passant par les alvéoles pulmonaires (absorption systémique). Le reste est expiré.

Les cannabinoïdes médicalement actifs que sont le THC (tétrahydrocannabinol) et le CBD (cannabidiol) se comportent en l'occurrence de manière identique.



## 4 REMARQUES IMPORTANTES SUR LES CANNABINOÏDES

Les valeurs indicatives suivantes sont obtenues si les instructions du Mode d'Emploi sont respectées et à température de vaporisation de 210°C (410°F) valeurs indicatives exemplaires pour des fleurs de chanvre ayant une teneur en cannabinoïdes de 19% (THC) et de 0% (CBD) :

Quantité de fleurs de chanvre (quantité de la Capsule de Dosage)	Teneur en cannabinoïdes de la portion de fleurs de chanvre	Teneur en cannabinoïdes de l'aérosol (vapeur)	Teneur en cannabinoïdes dans le système circulatoire (biodisponibilité systémique) après inhalation
50 mg	THC: 9,5 mg	env. 5 mg	env. 3 mg
100 mg	THC: 19 mg	env. 9,5 mg	env. 6 mg
150 mg	THC: 28,5 mg	env. 14 mg	env. 9,5 mg

Valeurs indicatives pour des fleurs de chanvre ayant une teneur en cannabinoïdes de 6% (THC) et de 7,5% (CBD) :



Quantité de fleurs de chanvre (quantité de la Capsule de Dosage)	Teneur en cannabinoïdes de la portion de fleurs de chanvre	Teneur en cannabinoïdes de l'aérosol (vapeur)	Teneur en cannabinoïdes dans le système circulatoire (biodisponibilité systémique) après inhalation
50 mg	THC: 3 mg CBD: env. 3,2 mg	env. 1,5 mg env. 1,6 mg	env. 1 mg env. 1,1 mg
100 mg	THC: 6 mg CBD: env. 7,5 mg	env. 3 mg env. 3,7 mg	env. 2 mg env. 2,3 mg
150 mg	THC: 9 mg CBD: env. 11 mg	env. 4,5 mg env. 5,5 mg	env. 3 mg env. 3,5 mg

Pour obtenir ces valeurs, il convient d'inhaler suffisamment longtemps pour qu'aucun aérosol (vapeur) ne soit visible à l'expiration. Le contenu de la Capsule de Dosage est alors épuisé.

- ▶ Pour toutes questions sur l'usage médical des cannabinoïdes ou du cannabis, veuillez vous adresser à votre médecin, pharmacien, aux distributeurs de fleurs de chanvre médicinales (cannabis flos).
- ▶ Vous trouverez de plus amples informations sur les cannabinoïdes sur notre page d'accueil à l'adresse suivante : [www.vapormed.com](http://www.vapormed.com).

## 5 MISE EN SERVICE ET UTILISATION

### 5.1 Conditions de stockage et de transport



	+60°C (+140°F)	Température ambiante :
-20°C (-4°F)		-20°C à +60°C (-4°F à +140°F)
	15% - 90%	Humidité relative de l'air ambiant :
		15% à 90%
	700hPa - 1060hPa	Pression atmosphérique :
		700 hPa à 1060 hPa

### 5.2 Débaler l'appareil

- ▶ Vérifiez que le Vaporisateur est complet en consultant le chapitre 1.1 « Contenu de la livraison », page 79.
- ▶ Avant la première utilisation, nettoyer l'Embout conformément au chapitre 6.1 « Embout », page 100.
- ▶ Vérifiez si le Vaporisateur, le Chargeur USB et le Cordon USB-C présentent des dommages externes visibles.

### 5.3 Conditions de fonctionnement

Conditions ambiantes permettant d'assurer la caractéristique d'aérosol décrite :

		Température ambiante :
	+35°C (+95°F)	+5°C à +35°C (+41°F à +95°F)
+5°C (+41°F)		
	15% - 90%	Humidité relative de l'air ambiant :
		15% à 90%
	700hPa - 1060hPa	Pression atmosphérique :
		700 hPa à 1060 hPa

### 5.4 Batterie

#### AVIS

#### **Perte de la garantie légale / dommages matériels en cas de changement des piles par l'utilisateur**

Une ouverture non conforme du Vaporisateur entraîne son endommagement.

- **Remplacement des piles uniquement par notre Centre de Service**



#### 5.4.1 Explications de base concernant l'affichage de charge de batterie

- batterie pleine : affichage des six champs de statut de charge
- batterie presque vide : cadre de batterie clignote lentement
- La charge du produit neuf s'élève jusqu'à 80%.

#### 5.4.2 Chargement de la batterie

- ▶ Charger complètement la batterie avant de l'utiliser pour la première fois.
- ▶ Brancher le Vaporisateur à un chargeur USB ou à un ordinateur avec le Cordon USB-C fourni.

#### 5.4.3 Indication d'affichage de charge de batterie lors de la charge (selon le chargeur utilisé)

- ▶ Respecter le chapitre 9.3 « Conditions techniques pour les Chargeurs utilisables », page 109 concernant les différents chargeurs.

##### 5.4.3.1 Charge avec le Chargeur USB

- ▶ Connecter le Vaporisateur au Chargeur USB.
- ⇨ Vibration et éclairage de l'écran.
- ⇨ Champ du statut de charge clignotant de plus en plus.
- ⇨ Une fois la batterie complètement chargée, les six champs de statut de charge sont visibles.

### 5.4.3.2 Charge rapide

**(La fonction de charge rapide est supportée par le chargeur)**

- ▶ Connecter le Vaporisateur avec le USB-C Supercharger.
- ⇒ Vibration et éclairage de l'écran.
- ⇒ Champ du statut de charge clignotant de plus en plus rapidement.
- ⇒ Une fois la batterie complètement chargée, les six champs de statut de charge sont visibles.
- ⇒ Si le Chargeur connecté supporte aussi le fonctionnement Passthrough, « dct » apparaît sur la deuxième ligne de l'écran pendant trois secondes après le branchement (voir chapitre 5.5 « Fonctionnement en réseau »).



### 5.4.3.3 Charge avec un chargeur basse puissance

- ▶ Connecter le Vaporisateur au chargeur USB.
- ⇒ Vibration et éclairage de l'écran.
- ⇒ « SLO » apparaît sur la deuxième ligne de l'écran.
- ▶ Utiliser un chargeur plus puissant.



### 5.4.4 Fin du processus de charge

- ▶ Une fois la charge terminée, débrancher d'abord le Cordon USB-C du réseau électrique avant de débrancher le Vaporisateur.

## 5.5 Fonctionnement en réseau

**(possible uniquement avec le USB-C Supercharger)**

- ▶ Si vous utilisez le USB-C Supercharger disponible en option, vous pouvez faire fonctionner le Vaporisateur lorsque la batterie est complètement déchargée.
- ⇒ Indépendamment du fait que le Vaporisateur soit mis sous ou hors tension, « dct » apparaît à la deuxième ligne de l'écran pendant trois secondes après que le USB-C Supercharger a été branché.
- ⇒ Cependant, la batterie ne se chargera pas.

## 5 MISE EN SERVICE ET UTILISATION

- ⇒ Pour autant que la batterie soit complètement déchargée, le Vaporisateur s'éteint lorsqu'il est débranché de la source d'alimentation.

### 5.6 Moulin à Herbes



- ▶ Placer une quantité de fleurs de chanvre de la taille d'une petite noisette entre les deux coques du Moulin à Herbes
- ▶ Fermer le Moulin à Herbes.
- ▶ Faire 4 à 5 mouvements de va-et-vient avec le Moulin à Herbes.

### 5.7 Remplir la Chambre de Remplissage

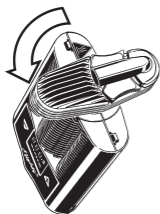

- ▶ Démontez l'Unité de Refroidissement du Vaporisateur en la dévissant de 90° dans le sens inverse des aiguilles d'une montre.



- ▶ Toujours remplir la Chambre de Remplissage de fleurs de chanvre broyées jusqu'au bord plastique.
  - ⇒ Les fleurs de chanvre trop comprimées ou une Chambre de Remplissage remplie de manière excessive rendent l'inhalation difficile.
  - ▶ Retirer les fleurs de chanvre en excès tout autour de la tubulure de remplissage de la Chambre de Remplissage.
- ▶ Visser l'Unité de Refroidissement sur le Vaporisateur en la tournant de 90° dans le sens des aiguilles d'une montre.

### 5.8 Capsules de Dosage (à usage unique)

- ▶ Il est également possible d'insérer dans la Chambre de Remplissage des Capsules de Dosage qui ont été préalablement remplies de fleurs de chanvre broyées. Cela permet de remplir des Capsules de Dosage de réserve. En outre, cela a également pour avantage de réduire considérablement la contamination de la Chambre de Remplissage et donc les efforts de nettoyage, étant donné qu'il n'y a pas de contact direct entre les fleurs de chanvre broyées et la Chambre de Remplissage.

#### 5.8.1 Capsules de Dosage et Magasin



- ▶ Les Capsules de Dosage remplies peuvent être conservées dans le Magasin.

##### 5.8.1.1 Remplir les Capsules de Dosage à l'aide du Couvercle du Magasin



- ▶ Dévisser le Couvercle du Magasin en le tournant dans le sens inverse des aiguilles d'une montre.
- ▶ Poser le Couvercle du Magasin sur la Capsule de Dosage ouverte.
- ▶ Verser 50 - 150 mg de matériel végétal moulu dans la Capsule de Dosage par l'ouverture centrale du Couvercle du Magasin.
- ▶ Fermer les Capsules de Dosage avec leur Couvercle.

### 5.8.1.2 Remplir le Magasin avec les Capsules de Dosage



- ▶ Insérer les Capsules de Dosage remplies dans le Magasin.
- ▶ Visser le Couvercle Du Magasin en le tournant dans le sens des aiguilles d'une montre.

### 5.8.2 Mise en place de la Capsule de Dosage dans la Chambre de Remplissage



- ▶ Démontez l'Unité de Refroidissement du Vaporisateur en la dévissant de 90° dans le sens inverse des aiguilles d'une montre.

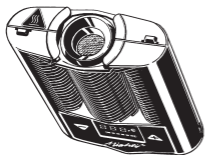

- ▶ Mettre en place la Capsule de Dosage dans la Chambre de Remplissage avec le Couvercle vers le haut.
- ▶ Visser l'Unité de Refroidissement sur le Vaporisateur en la tournant de 90° dans le sens des aiguilles d'une montre.

## 5 MISE EN SERVICE ET UTILISATION

### 5.9 Procédure de chauffe

#### 5.9.1 Écran

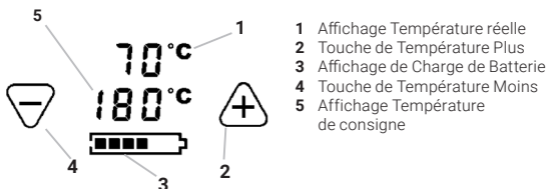

#### 5.9.2 Réglages par défaut

Le Vaporisateur autorise trois niveaux de températures réglés par défaut :

- Température de base : 180 °C (356 °F)
- Booster température : +15 °C (+27 °F)  
(par rapport à la température de base), soit 195 °C (383 °F)
- Superbooster température : + 15 °C (+27 °F)  
(par rapport à la température de base), soit 210 °C (410 °F)
- ▶ La température de base et la booster température peuvent être réglées individuellement, tandis que la superbooster température est fixe.
- ▶ L'inhalation commence à 180 °C (356 °F).
- ▶ Si un niveau de température n'est plus suffisant, passer au niveau suivant tel que décrit ci-après.

#### 5.9.3 Mise en marche

- ▶ Appuyer sur l'interrupteur orange (ON/OFF) pendant au moins une demi-seconde.
- ⇒ Vibration et éclairage de l'écran.
- ⇒ L'écran indique le processus de chauffage en affichant la température réelle et la température de consigne. Cela peut prendre jusqu'à deux minutes.
- ⇒ Une vibration double et l'allumage continu du voyant vert signalent que la Température de base est atteinte.



#### 5.9.4 Température de base

- ▶ Allumer le Vaporisateur.
- ▶ Appuyer sur la touche Plus ou Moins.
- ⇒ Vous pouvez faire passer la température de base de 40 °C à 210 °C (104 °F à 410 °F).
- ▶ Appuyer sur la touche Plus.
- ⇒ Augmentation de la valeur de consigne de 1 °C (1 °F).
- ▶ Appuyer sur la touche Moins.
- ⇒ Diminution de la valeur de consigne de 1 °C (1 °F).
- ▶ Appuyer sur la touche Plus ou Moins et la maintenir enfoncée.
- ⇒ Faire défiler les valeurs de consigne dans le sens correspondant.
- ⇒ La température actuelle (température réelle) peut être lue sur la première ligne en haut de l'écran.

#### 5.9.5 Booster température (= température amplifiée)

- ▶ Allumer le Vaporisateur.
- ▶ Double-clic sur l'interrupteur orange (ON/OFF).
- ▶ Appuyer sur la touche Plus ou Moins.
- ⇒ Modification durable de l'offset de la booster température (plage de valeur de 1 °C à 170 °C (de 1 °F à 306 °F)).
- ⇒ Une double vibration et le clignotement lent de l'écran d'affichage de la température de consigne indiquent que la booster température est atteinte.
- ⇒ Le mode booster se termine automatiquement 90 secondes après que la booster température a été atteinte ; la température de consigne correspond de nouveau à la température de base.

#### 5.9.6 Superbooster température (= température super amplifiée)

- ▶ Allumer le Vaporisateur.
- ▶ Triple-clic sur l'interrupteur orange (ON/OFF).
- ▶ Appuyer sur la touche Plus ou Moins.
- ⇒ Modification durable de l'offset de la booster température (plage de valeur de 1 °C à 170 °C (de 1 °F à 306 °F)), car l'offset de la superbooster température est fixe.
- ⇒ Une double vibration et le clignotement rapide de l'écran d'affichage de la température de consigne indiquent que la superbooster température est atteinte.

## 5 MISE EN SERVICE ET UTILISATION

- ⇒ Le mode Superbooster se termine automatiquement 90 secondes après que la Superbooster température a été atteinte ; la température de consigne correspond de nouveau à la température de base.

### 5.9.7 Celsius/Fahrenheit

- ▶ Appuyer simultanément sur la touche Plus et Moins.
- ⇒ Conversion des degrés Celsius aux degrés Fahrenheit et inversement.

### 5.9.8 Réinitialisation aux réglages par défaut

- ▶ Appuyer sur l'interrupteur orange (ON/OFF) et le maintenir enfoncé pendant 10 secondes.
- ⇒ La réinitialisation est confirmée par une vibration et une animation.
- ⇒ La température de base et la booster température sont restaurées aux réglages par défaut.

### 5.10 Inhalation

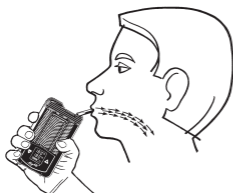

- ▶ La Vaporisation peut commencer dès que le processus de chauffage est terminé.
  - ▶ Déplier l'Embout.
  - ▶ Maintenir l'Embout entre les lèvres.
  - ▶ Inhalez régulièrement et pendant quelques secondes la moitié de ce que vous pourriez véritablement inhaler.
- ▶ Retenir l'air pendant quelques secondes.
  - ▶ Expirer lentement.
  - ▶ Se concentrer consciemment sur le processus de respiration.
  - ⇒ L'aérosol de cannabinoïdes est aspiré dans les alvéoles pulmonaires d'où il parvient dans le système circulatoire.
  - ⇒ L'effet apparaît après 1 à 2 minutes et dure env. 2 à 4 heures.



#### **ATTENTION**

#### **Haute intensité de la vapeur**

Irritation des voies respiratoires/poumons

- **Réduire la température.**

### 5.11 Fin de l'inhalation



#### ATTENTION

#### Surface chaude de la Chambre de Remplissage

Risque de brûlure

- **Ne pas toucher la Chambre de Remplissage tant que le Vaporisateur n'est pas encore refroidi.**

- ▶ Appuyer sur l'interrupteur orange (ON/OFF) pendant au moins une demi-seconde.
- ⇒ La mise hors tension est confirmée par une vibration.
- ▶ Laisser le Vaporisateur complètement refroidir.
- ▶ Démontez l'Unité de Refroidissement du Vaporisateur en la dévissant de 90° dans le sens inverse des aiguilles d'une montre.

### 5.12 Vider la Chambre de Remplissage

- ▶ Jeter les fleurs de chanvre consommées avec les ordures ménagères.

### 5.13 Alternative : Élimination des Capsules de Dosage

- ▶ Jeter la Capsule de Dosage à la poubelle après son utilisation, car il s'agit d'un produit jetable.

### 5.14 Arrêt automatique

- ▶ Le Vaporisateur s'arrête automatiquement trois minutes après la dernière activation de touche ou la dernière utilisation afin d'économiser la batterie.
- ⇒ La mise hors tension est confirmée par une vibration.
- ▶ Appuyer rapidement sur l'interrupteur orange (ON/OFF) en cours de fonctionnement.
- ⇒ Permet de réinitialiser le dispositif d'arrêt automatique pour une durée de deux minutes.

### 5.15 Conservation

- ▶ Stocker le Vaporisateur, le Chargeur USB et le Cordon USB-C dans un endroit sec, protégé des intempéries et hors de portée des enfants ou des personnes non autorisées.

## 6 NETTOYAGE/HYGIÈNE

### 6.1 Embout

- ▶ **Cabinet médical et clinique** : les Embouts doivent être préparés de manière hygiénique avant la première application ainsi qu'après chaque application, conformément aux procédures généralement acceptées d'hygiène hospitalière pour les produits non critiques ou semi-critiques A.
- ▶ **Usage domestique** : les Embouts doivent être nettoyés dans un bain tiède (40 °C - 50 °C ( 104 °F - 122 °F)) de produit vaisselle (utiliser un produit vaisselle du commerce) pendant au moins cinq minutes avant la première utilisation et après chaque utilisation.

### 6.2 Unité de Refroidissement

L'Unité de Refroidissement avec Embout est prévue pour une personne et peut être utilisée plusieurs fois. Ceux-ci doivent être exempts de sédiments. Ceux-ci apparaissent à cause de la condensation de vapeur à l'intérieur de l'Unité de Refroidissement. La propreté est une condition préalable au bon fonctionnement.

- ▶ Contrôler l'Unité de Refroidissement et l'Embout avant chaque utilisation.
- ▶ Nettoyer l'Unité de Refroidissement et l'Embout au plus tard 7 jours après la dernière utilisation et s'il y a des dépôts visibles de substance active à l'intérieur de l'Unité de Refroidissement.

#### 6.2.1 Démontage de l'Unité de Refroidissement

- ▶ Pour mieux démonter l'Unité de Refroidissement, la réchauffer, car il se peut que le condensat de vapeur soit visqueux.

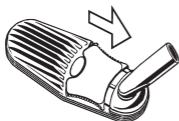

- ▶ Tirer le Verrou de Couvercle vers l'Embout.

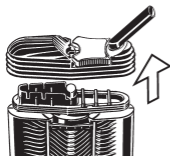

- ▶ Démontez le couvercle d'Unité de Refroidissement du Vaporisateur.

## 6 NETTOYAGE/HYGIÈNE

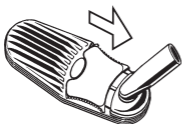
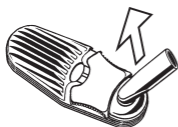

▶ Démontez l'Embout du couvercle de l'Unité de Refroidissement en le tournant légèrement dans les deux sens.

▶ Retirez le Joint d'Embout.

▶ Pour nettoyer le couvercle de l'Unité de Refroidissement avec de l'alcool isopropylique, démontez le Verrou de Couvercle en le soulevant d'un côté.

▶ Démontez le fond de l'Unité de Refroidissement du Vaporisateur en le dévissant de 90° dans le sens inverse des aiguilles d'une montre.

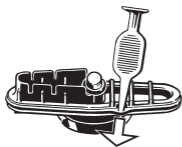

▶ Dégager le grand Joint de Base sur l'évidement de rainure à l'aide de l'Outil de Chambre de Remplissage.

▶ Retirez le petit Joint de Base.



▶ Dégager le Tamis supérieur du Couvercle de la Chambre de Remplissage en le repoussant du haut vers le bas à l'aide de l'Outil de Chambre de Remplissage.

de

en

fr

es

it

nl

## 6 NETTOYAGE/HYGIÈNE

### 6.2.2 Nettoyage de l'Unité de Refroidissement et du Tamis de la Chambre de Remplissage

- ▶ Pour le nettoyage manuel, utiliser la Brosse de Nettoyage ainsi que des cotons-tiges et un chiffon en coton ou une serviette en papier.
- ▶ Comme solvant, nous recommandons de l'eau de rinçage chaude ou de l'alcool isopropylique.
- ▶ Nettoyer le Tamis de la Chambre de Remplissage et le Tamis de l'Unité de Refroidissement avec la Brosse de Nettoyage après chaque Vaporisation.

#### 6.2.2.1 Nettoyage de l'Unité de Refroidissement et du Tamis de la Chambre de Remplissage avec de l'eau de rinçage

- ▶ Mettre toutes les pièces dans de l'eau chaude pendant au moins cinq minutes.
- ▶ Rincer toutes les pièces à l'eau courante pendant au moins 1 minute.
- ▶ Si nécessaire, nettoyer le Verrou de Couvercle avec de l'eau de rinçage chaude.
- ▶ Laisser toutes les pièces complètement refroidir.

#### 6.2.2.2 Nettoyage de l'Unité de Refroidissement et du Tamis de la Chambre de Remplissage avec de l'alcool isopropylique



#### ATTENTION

##### L'alcool isopropylique est facilement inflammable

Risque de brûlure

- **Respecter les consignes de sécurité du producteur de l'alcool isopropylique !**

#### AVIS

##### Dommages matériels provoqués par un nettoyage non conforme

Décoloration de l'autocollant du Verrou de Couvercle

Dissolution de l'adhésif de l'autocollant du Verrou de Couvercle

- **Essuyer le Verrou de Couvercle avec signet hologramme uniquement avec de l'alcool isopropylique.**

**AVIS****Dommages matériels provoqués par un nettoyage non conforme**

Friabilité des pièces en plastique

- **Ne pas laisser les pièces en plastique plus d'une demi-heure dans l'alcool isopropylique.**



- ▶ Laisser toutes les pièces de l'Unité de Refroidissement (sauf le Verrou de Couvercle) ainsi que le Tamis de la Chambre de Remplissage pendant une demi-heure au maximum dans l'alcool isopropylique.
- ▶ Si nécessaire, essuyer le Verrou de Couvercle avec de l'alcool isopropylique.
- ▶ Rincer toutes les pièces sous l'eau courante pendant au moins une minute.
- ▶ Laisser toutes les pièces complètement refroidir.

**6.2.3 Contrôle de l'Unité de Refroidissement et du Tamis de la Chambre de Remplissage**

- ▶ Contrôler la présence de surfaces endommagées, de fissures, de parties amollies ou durcies, de salissures ou de décolorations sur toutes les différentes pièces.
- ▶ Mettre au rebut les pièces abîmées.

**6.2.4 Assemblage de l'Unité de Refroidissement****ATTENTION****Particules végétales dans l'Unité de Refroidissement**

Obstruction de l'Unité de Refroidissement

Inhalation des particules végétales

- **Poser le Tamis correctement dans le Couvercle de l'Unité de Refroidissement.**

## 6 NETTOYAGE/HYGIÈNE

- ▶ Remonter les pièces dans l'ordre inverse des opérations de démontage.
- ▶ Poser un petit Joint de Base complètement dans le Couvercle de l'Unité de Refroidissement.
- ⇒ Le petit Joint de Base n'est plus visible.
- ▶ Veiller au positionnement correct des Joints de Base lors du remontage.
- ▶ Le Tamis doit être mis en place dans la rainure prévue à cet effet.

### 6.3 Chambre de Remplissage

- ▶ Si le Tamis est bouché, un nettoyage de la Chambre de Remplissage est obligatoire.

#### 6.3.1 Nettoyage de la Chambre de Remplissage

##### AVIS

##### **Dommages matériels provoqués par un nettoyage non conforme**

De l'alcool isopropylique peut pénétrer à l'intérieur du Vaporisateur et l'endommager

- **Ne pas trop humidifier les cotons-tiges.**

- ▶ Nettoyer la Chambre de Remplissage à l'aide d'un coton-tige imbibé d'alcool isopropylique.

#### 6.3.2 Démontage du Tamis

- ▶ Un Tamis bouché doit être remplacé.
- ▶ Retirer le Tamis en le poussant le long de la rainure de la Chambre de Remplissage à l'aide de l'Outil de Chambre de Remplissage.
- ⇒ Le Tamis se bombe et se détache de la rainure.
- ▶ Nettoyer le Tamis avec de l'eau de rinçage ou de l'alcool isopropylique.

#### 6.3.3 Montage du Tamis

- ▶ Bomber le nouveau Tamis ou le Tamis nettoyé.
- ▶ Poser le Tamis dans la Chambre de Remplissage avec le côté bombé vers le haut.
- ▶ Appuyer sur le Tamis à l'aide de l'Outil pour Chambre de Remplissage pour le mettre à plat dans la Rainure prévue.



## 6 NETTOYAGE/HYGIÈNE

### 6.4 Nettoyage du Vaporisateur, du Chargeur USB et du Cordon USB-C

#### AVIS

#### Domages matériels provoqués par un nettoyage non conforme

De l'eau peut pénétrer à l'intérieur et endommager le Vaporisateur, le Chargeur USB ou le Cordon USB-C

- **Ne pas plonger dans l'eau ou dans d'autres liquides.**
- **Ne pas nettoyer avec un jet d'eau, de vapeur ou d'air comprimé direct.**

- ▶ Éteindre le Vaporisateur.
- ▶ Débrancher le Vaporisateur, le Chargeur USB et le Cordon USB-C du réseau électrique.
- ▶ Nettoyer le boîtier du Vaporisateur, le Chargeur USB et le Cordon USB-C exclusivement avec un chiffon doux sec ou éventuellement humide.

### 6.5 Nettoyage du Moulin à Herbes et du Magasin pour Capsules de Dosage

#### AVIS

#### Domages matériels provoqués par un nettoyage non conforme

Les surfaces sont endommagées.

- **Ne pas tremper le Moulin à Herbes et le Magasin pour Capsules de Dosage dans de l'alcool isopropylique.**
- ▶ Nettoyer le Moulin à Herbes et le Magasin pour Capsules de Dosage à l'eau de rinçage chaude.

de

en

fr

es

it

nl

## 7 ACCESSOIRES FACULTATIFS

### **Set de Pièces d'Usures - SKU 06 02 MM**

Le Set de Pièces d'Usure contient toutes les pièces de rechange nécessaires pour remettre l'Unité de Refroidissement en état.

### **Set d'Unités de Refroidissement - SKU 11 17 /**

#### **Unité de Refroidissement - SKU 11 18**

L'Unité de Refroidissement refroidit la Vapeur et permet d'obtenir une température agréable et un arôme optimal. Remplacer régulièrement l'Unité de Refroidissement afin de garantir la propreté.

### **Set d'Embouts - SKU 11 11**

Le Set contient quatre Embouts pour l'Unité de Refroidissement.

### **Set de Verrous de Couvercle - SKU 11 53**

Le Verrou de Couvercle fixe le couvercle à la base de l'Unité de Refroidissement. Le Set contient trois Verrous de Couvercle.

### **Set de Tamis, petit - SKU 11 12**

Le Set contient quatre Tamis avec maillage grossier et deux Tamis avec Maillage normal.

### **Set de gros Tamis, petit- SKU 11 40**

Le Set contient six Tamis avec maillage grossier.

### **Set de Tamis standards, petit - SKU 11 03**

Le Set contient quatre Tamis avec maillage normal.

### **Set de Joints- SKU 11 15**

Le Set contient tous les joints nécessaires à l'Unité de Refroidissement et à la Chambre de Remplissage.

### **Set d'Outils de Chambre de Remplissage - SKU 11 59**

Les nombreuses possibilités d'utilisation de l'Outil de la Chambre de Remplissage sont décrites dans le présent Mode d'Emploi.

### **Moulin à Herbes XL - SKU 09 30 / Moulin à Herbes XL - SKU 09 43**

Le Moulin à Herbes dispose de dents de coupe très tranchantes permettant d'obtenir de fleurs de chanvre finement moulues.

### **Accessoire de Remplissage - SKU 09 31 MC**

L'Accessoire de Remplissage permet de remplir le matériel végétal broyé proprement dans la Chambre de Remplissage.

### **Set de Capsules de Dosage, 40 pc -SKU 09 33 M**

Remplir les Capsules de Dosage avec les fleurs de chanvre moulues.

### **Kit de Remplissage pour 40 Capsules Doseuses - SKU 09 45**

Le Kit de Remplissage permet de remplir simultanément 40 Capsules de Dosage de fleurs de chanvre moulues.

## 7 ACCESSOIRES FACULTATIFS

### **USB-C Supercharger - SKU 11 47**

Grâce aux quatre fiches interchangeable, le USB-C Supercharger est utilisable pratiquement partout dans le monde. Le USB-C Supercharger permet une charge rapide de la batterie et un fonctionnement en réseau du Vaporisateur lorsque la batterie est déchargée.

**Vous trouverez ces produits et d'autres accessoires ainsi que des informations détaillées à ce sujet à l'adresse <https://www.vapormed.com> ou en contactant notre service après-vente : 0049-(0)7461-969707-0.**

de

en

fr

es

it

nl

## 8 PANNES

### 8.1 Pannes éventuelles / Dépannage

Panne	Cause possible	Réparation
Le Vaporisateur ne s'allume pas.	La batterie est déchargée.	<ul style="list-style-type: none"><li>▶ Vérifier l'indication de charge de batterie.</li><li>▶ Charger la batterie si nécessaire.</li><li>▶ Alternative : utiliser le Vaporisateur avec le USB-C Supercharger.</li></ul>
ERR 001	La température de la batterie est trop élevée.	<ul style="list-style-type: none"><li>▶ Laisser le Vaporisateur refroidir.</li></ul>
ERR 002	La température de la batterie est trop faible.	<ul style="list-style-type: none"><li>▶ Mettre le Vaporisateur dans un endroit chaud.</li><li>▶ Ne pas chauffer le Vaporisateur avec une autre source de chaleur, par ex. une cuisinière, un four à micro-ondes ou un briquet.</li></ul>
ERR 003	Le Chargeur USB ou le Cordon USB-C est inadapté.	<ul style="list-style-type: none"><li>▶ Utiliser les accessoires STORZ &amp; BICKEL d'origine.</li></ul>
ERR 004	Le Vaporisateur est défectueux.	<ul style="list-style-type: none"><li>▶ Mettre immédiatement le Vaporisateur hors tension.</li><li>▶ Débrancher la fiche d'alimentation.</li><li>▶ Contacter notre Centre de Service.</li></ul>

### 8.2 Réforme

- ▶ Après l'expiration de la période de garantie légale, déposer le Vaporisateur irréparable au point de collecte pour recyclage, ou le retourner à notre Centre de Service.

## 9 CARACTÉRISTIQUES TECHNIQUES

### 9.1 Vaporisateur MIGHTY+ MEDIC

Tension d'entrée : 5 VDC USB / 5-15 VDC USB-C PD

Puissance absorbée : 45 W max.

Température de service : de 5 °C à 35 °C (de 41 °F à 95 °F)

Plage de température : de 40 °C à 210 °C (de 104 °F à 410 °F)

Dimensions : 14 x 8 x 3 cm (5,5 x 3,2 x 1,2 inch)

Poids : env. 242 g (0,5 lb)

Brevets et modèles déposés : [www.storz-bickel.com/patents](http://www.storz-bickel.com/patents)

Sous réserve de modifications techniques.

### 9.2 Chargeur USB

Fabricant : EDAC

Tension d'entrée : 100-240 VDC

Tension de sortie : 5 VDC

Courant de sortie : 0,5 A - 1,0 A

### 9.3 Conditions techniques pour les chargeurs utilisables

- ▶ Les chargeurs doivent être conformes au standard USB / USB-C.
- ▶ Utiliser exclusivement des Chargeurs d'origine de STORZ & BICKEL.
- ▶ Pour la charge générale, il est recommandé d'utiliser un Chargeur USB avec au moins 5 VDC / 2 A (12 W).
- ▶ Conditions techniques pour le supercharging :  
Le chargeur doit supporter l'USB type C PD et fournir au min. 9 VDC / 3 A (27 W).
- ▶ Conditions requises pour le fonctionnement Passthrough :  
utiliser un supercharger ou chargeur avec support USB type C PD et 15 VDC / 3 A (45 W).

### 9.4 Compatibilité électromagnétique

Les indications sur la compatibilité électromagnétique en anglais sont disponibles en annexe : les langues nationales sont disponibles sur notre page d'accueil : [www.vapormed.com](http://www.vapormed.com)

de

en

fr

es

it

nl

## 10 RESPECT DES EXIGENCES LÉGALES ET NORMATIVES

- Directive 93/42/CEE sur les produits médicaux
- Dispositifs médicaux électriques IEC 60601-1
- Dispositifs médicaux électriques : exigences dans un environnement domestique IEC 60601-1-11
- Medical electrical equipment ANSI/AAMI ES 60601-1
- Medical electrical equipment CAN/CSA-C22.2 No. 60601
- Compatibilité électromagnétique selon la norme IEC 60601-1-2

### Organisme notifié :

TÜV SÜD Product Service GmbH  
Ridlerstraße 65  
80339 Munich, Allemagne



### Fabricant:

STORZ & BICKEL GmbH  
In Grubenäcker 5-9  
78532 Tuttlingen, Allemagne

## 11 GARANTIE LÉGALE, RESPONSABILITÉ

### 11.1 Garantie légale

En tant que vendeur, STORZ & BICKEL GmbH garantit au client l'absence de vices du produit conformément aux dispositions du droit allemand et selon nos conditions générales de ventes (CGV) qui constituent la base du contrat d'achat. STORZ & BICKEL n'est tenu à une obligation de garantie légale que si le client a acquis les produits directement auprès de l'entreprise. En cas d'achat par un tiers, seuls les droits de garantie légale dont STORZ & BICKEL ne peut émettre un jugement sur le contenu entrent en ligne de compte envers cette tierce personne.

Nous signalons de manière expresse, à cet égard également, que la garantie légale couvre uniquement l'élimination des défauts initiaux survenus en dépit de la manipulation appropriée du produit dans le respect de ce Mode d'Emploi ainsi que d'autres informations utilisateur. L'usure normale et l'abrasion habituelle des produits, en particulier celle des batteries, ne représentent en aucun cas des défauts relevant de la garantie légale juridique. Dans la mesure où le client a recours à un service étranger ou utilise des produits étrangers dans le cadre de l'entretien ou de la réparation du produit, STORZ & BICKEL n'est tenu à une obligation de garantie légale que si le client peut prouver que le défaut n'est pas dû à l'utilisation du service étranger ou du produit étranger.

STORZ & BICKEL décide à sa seule discrétion si l'élimination d'un défaut relevant de la garantie légale a lieu à l'aide d'une réparation ou de la livraison d'un nouveau produit.

La revendication de droits de garantie légale doit être adressée à STORZ & BICKEL GmbH, In Grubenäcker 5-9, 78532 Tuttlingen, Allemagne. Veuillez nous envoyer la marchandise défectueuse non démontée et complète avec la facture dans un suremballage permettant d'exclure tout dommage pendant le transport.

Afin d'éviter tout malentendu, nous signalons que toutes les données relatives à nos produits dans ce Mode d'Emploi ainsi qu'à d'autres endroits ne représentent pas une qualité ni une durabilité garanties dans la mesure où l'existence d'une garantie n'est pas expressément signalée à cet égard.

### 11.2 Responsabilité

STORZ & BICKEL est responsable des dommages encourus par le client causés par nos produits selon les dispositions du droit allemand et selon nos CGV. Une responsabilité n'existe donc que pour les dommages causés intentionnellement ou par négligence grossière à moins qu'il ne s'agisse d'une atteinte à la vie, à l'intégrité physique et à la santé ou si la blessure concerne des obligations essentielles du contrat. Dans ces cas, nous sommes responsables de négligence simple envers le client.

### 11.3 Droit d'auteur

Ce document est protégé par la législation relative au droit d'auteur et ne peut en aucun cas être exploité, totalement ou partiellement, sans autorisation écrite préalable de STORZ & BICKEL au sens des §§ 15 et suivants de la loi allemande relative aux droits d'auteur (UrhG).

<b>Lista de Contenido</b>	<b>Página</b>
<b>1 MIGHTY+ MEDIC</b>	<b>115</b>
1.1 Volumen de Suministro	115
1.2 Elementos de Funcionamiento	116
1.3 Unidad de Enfriamiento	117
1.4 Vida útil	117
1.5 Servicio	117
<b>2 Por su Seguridad</b>	<b>118</b>
2.1 Explicación de Símbolos MIGHTY+ MEDIC	118
2.2 Explicación de Símbolos Cargador USB	120
2.3 Explicación de Símbolos	120
2.4 Reglas fundamentales	120
2.5 Instrucciones de Seguridad	121
2.5.1 Riesgo de Lesiones por Descarga eléctrica	121
2.5.2 Riesgo de Lesiones por Quemaduras / Vapores	122
2.5.3 Riesgo de Lesiones por Causas diversas	122
<b>3 Función, Efectos secundarios, Contraindicaciones</b>	<b>123</b>
3.1 Función	123
3.2 Efectos secundarios	123
3.3 Contraindicaciones	123
<b>4 Indicaciones importantes acerca de los Cannabinoides</b>	<b>124</b>
<b>5 Puesta en Servicio y Funcionamiento</b>	<b>127</b>
5.1 Condiciones de Transporte y Almacenamiento	127
5.2 Desempaquetado	127
5.3 Condiciones de Funcionamiento	127
5.4. Batería	128
5.4.1 Explicaciones fundamentales para la Indicación de Carga de Batería	128
5.4.2 Carga de la Batería	128
5.4.3 Aclaración acerca de la Indicación de Carga de Batería durante la Carga (dependiendo del Cargador empleado)	128
5.4.3.1 Carga con Cargador USB	128
5.4.3.2 Carga rápida (si es compatible con el Cargador)	129
5.4.3.3 Carga con Cargador de baja Potencia	129
5.4.4 Fin del Proceso de Carga	129
5.5 Servicio de Red (sólo es posible con el USB-C Supercharger)	129



<b>Lista de Contenido</b>	<b>Página</b>
5.6	Molinillo de Hierbas ..... 130
5.7	Llenado del Depósito ..... 130
5.8	Cápsulas Monodosis (para un único Uso)
5.8.1	Cápsulas Monodosis y Depósito..... 131
5.8.1.1	Llenado de la Cápsulas Monodosis con Ayuda de la Tapa del Depósito..... 131
5.8.1.2	Llenado del Depósito con las Cápsulas Monodosis ..... 132
5.8.2	Colocación de la Cápsula Monodosis en el Depósito ..... 132
5.9	Calentamiento ..... 133
5.9.1	Pantalla..... 133
5.9.2	Ajustes de Fábrica ..... 133
5.9.3	Conexión ..... 133
5.9.4	Temperatura básica ..... 134
5.9.5	Booster Temperatura ..... 134
5.9.6	Superbooster Temperatura ..... 134
5.9.7	Celsius/Fahrenheit ..... 135
5.9.8	Reinicio a Ajustes de Fábrica ..... 135
5.10	Inhalación..... 135
5.11	Fin de la Inhalación ..... 136
5.12	Limpieza del Depósito..... 136
5.13	Alternativa: Desechar las Cápsulas Monodosis ..... 136
5.14	Apagado automático..... 136
5.15	Almacenaje ..... 136
<b>6</b>	<b>Limpieza / Higiene..... 137</b>
6.1	Boquilla ..... 137
6.2	Unidad de Enfriamiento ..... 137
6.2.1	Desmontaje de la Unidad de Enfriamiento ..... 137
6.2.2	Limpieza de la Unidad de Enfriamiento y de la Malla del Depósito ..... 139
6.2.2.1	Limpieza de la Unidad de Enfriamiento y de la Malla del Depósito con Agua de aclarado ..... 139
6.2.2.2	Limpieza de la Unidad de Enfriamiento y de la Malla del Depósito con Alcohol Isopropílico..... 139
6.2.3	Control de las Piezas de la Unidad de Enfriamiento y de la Malla del Depósito ..... 140
6.2.4	Ensamblaje de la Unidad de Enfriamiento ..... 140

<b>Lista de Contenido</b>	<b>Página</b>
6.3 Depósito.....	141
6.3.1 Limpieza del Depósito .....	141
6.3.2 Desmontaje de la Malla .....	141
6.3.3 Montaje de la Malla.....	141
6.4 Limpieza del Vaporizador, del Cargador USB y del Cable USB-C.....	142
6.5 Limpieza del Molinillo de Hierbas y del Depósito para las Cápsulas Monodosis.....	142
<b>7 Accesorios opcionales.....</b>	<b>143</b>
<b>8 Fallos .....</b>	<b>145</b>
8.1 Posibles Fallos / Subsanación de Errores .....	145
8.2 Eliminación de Desechos .....	145
<b>9 Datos Técnicos .....</b>	<b>146</b>
9.1 Vaporizador MIGHTY+ MEDIC.....	146
9.2 Cargador USB.....	146
9.3 Requisitos técnicos para Cargadores útiles.....	146
9.4 Información con Respecto a la Compatibilidad electromagnética.....	146
<b>10 Cumplimiento de los Requisitos legales y normativos.....</b>	<b>147</b>
<b>11 Garantía Legal, Responsabilidad, Derecho autorial .....</b>	<b>148</b>
11.1 Garantía Legal .....	148
11.2 Responsabilidad.....	148
11.3 Derecho autorial .....	149

# 1 MIGHTY+ MEDIC

## 1.1 Volumen de Suministro

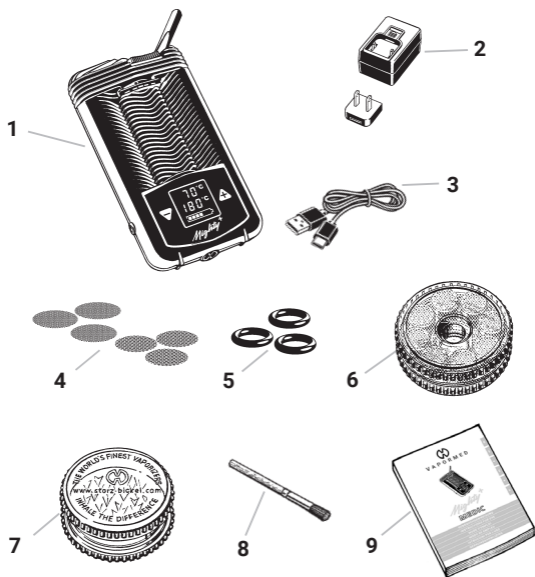

- 1 MIGHTY+ MEDIC Vaporizador
- 2 pz. Carigador USB
- 3 1 pz. Cable USB-C (USB tipo C en conector USB tipo A)
- 4 3 pz. Malla normal (pequeña)  
3 pz. Malla gruesa (pequeña)
- 5 3 pz. Anillo de Sellado de Fondo (pequeño)
- 6 1 pz. Depósito con 8 Cápsulas Monodosis
- 7 1 pz. Molinillo de Hierbas
- 8 1 pz. Cepillo de Limpieza
- 9 1 pz. Modo de Empleo

# 1 MIGHTY+ MEDIC

## 1.2 Elementos de Funcionamiento

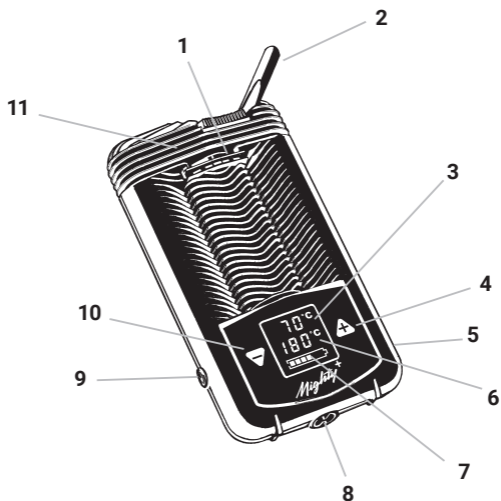

- 1 Depósito
- 2 Boquilla
- 3 Indicación de Temperatura real
- 4 Tecla para más Temperatura
- 5 Enchufe de Carga USB-C
- 6 Indicación de Temperatura nominal
- 7 Indicación de Carga de Batería
- 8 Herramienta del Depósito
- 9 Encendido/Apagado (ON/OFF)
- 10 Tecla para menos Temperatura
- 11 Unidad de Enfriamiento

# 1 MIGHTY+ MEDIC

## 1.3 Unidad de Enfriamiento

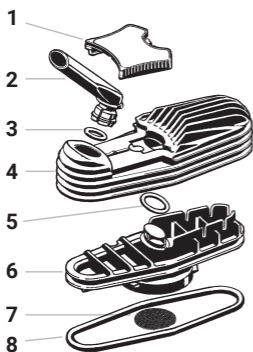

- 1 Cierre de Tapa
- 2 Boquilla
- 3 Anillo de Sellado de Boquilla
- 4 Tapa de Unidad de Enfriamiento
- 5 Anillo de Sellado de Fondo pequeño
- 6 Fondo de Unidad de Enfriamiento
- 7 Malla (abertura de mallas gruesa)
- 8 Anillo de Sellado de Fondo grande

## 1.4 Vida útil

La vida útil media prevista del Vaporizador MIGHTY+ MEDIC es de:

- aprox. 1.000 horas de servicio
- aprox. 5 años

La vida útil media prevista de las baterías:

- aprox. 500 horas de servicio
- aprox. 2 años

## 1.5 Servicio

- ▶ En caso de entrega incompleta, problemas técnicos, consultas acerca del aparato y de su eliminación, recambio de la batería, así como en casos de prestación de garantía, contacte con nuestro Service Center:

### **STORZ & BICKEL GmbH**

Service Center · In Grubenäcker 5-9

78532 Tuttlingen, Alemania

Tel.: +49-74 61-96 97 07-0 e-mail: [info@vapormed.com](mailto:info@vapormed.com)

- ▶ Para solicitudes de servicio, inicie una RMA (autorización de devolución de mercancía) a través de nuestra página web: [www.vapormed.com/rma](http://www.vapormed.com/rma).

## 2 POR SU SEGURIDAD

### 2.1 Explicación de Símbolos MIGHTY+ MEDIC



¡Tenga en cuenta el Modo de Empleo!  
(según la normativa IEC 60601)!



Encendido/Apagado (ON/OFF)



Símbolo del número de serie - seguido del número de serie del producto médico



Símbolo del fabricante - al lado del símbolo se encuentran el nombre y la dirección del fabricante



El producto médico se puso en circulación después del 13 de agosto de 2005. No se debe eliminar el producto en la basura doméstica normal. El símbolo de cubo de basura tachado indica la necesidad de una recolección separada. El Vaporizador incluye una batería incorporada de iones de litio, deberá estar descargada para su eliminación

**IP 22**

El Vaporizador está protegido contra gotas de agua con una inclinación hasta 15° (IP 22). Sin embargo, deberá proteger el Vaporizador contra la humedad y la lluvia. No utilizar en baños o sobre el agua.



Aparato de la clase de protección II



Símbolo de conformidad con UE: Si se presenta un número de cuatro cifras detrás del símbolo CE, esto indica una integración de la cifra nombrada en el proceso de valoración de la conformidad.



Símbolo de número de pedido - seguido del número de pedido del producto médico correspondiente (por ejemplo, de la pieza de recambio)



Comprobación de seguridad y control de fabricación realizados por TUEV SUED según IEC 60601-1, CAN/CSA C22.2 No. 60601-1 y ANSI/AAMIES 60601-1



¡Atención: superficie caliente!

## 2 POR SU SEGURIDAD



Proteger de los rayos solares.



Proteger contra la humedad.



Es posible que haya averías cerca de los dispositivos que tienen el siguiente símbolo.



Pieza de aplicación tipo BF.  
La clase "BF" (Body Float) es para productos sanitarios (piezas de aplicación) de contacto directo con el paciente.



Diversidad de temperatura ambiente



Diversidad de humedad relativa del aire ambiente



Diversidad de presión atmosférica

INT:  
7 on/30 off

Funcionamiento intermitente

### 2.2 Explicación de Símbolos Cargador USB



Comprobación de seguridad y control de fabricación realizados por TUEV SUD según EN 60335-1.



UL Recognized Component Mark: Este símbolo indica que los componentes correspondientes están listados en UL.



Aparato de la clase de protección II

de

en

fr

es

it

nl

## 2 POR SU SEGURIDAD

**RoHS** Limitación de uso de diversas materias peligrosas en los dispositivos eléctricos y electrónicos



Efficiency Level 6  
Grado de eficiencia del Cargador USB



Marcado para la autorización FCC  
(autorización radiotécnica de EE.UU.)



Corriente continua

### 2.3 Explicación de Símbolos

- Símbolo de enumeración
- ▶ Instrucciones de manejo
- ↔ Resultado

### 2.4 Reglas fundamentales

- ▶ Consulte este Modo de Empleo para poder consultarlo en otro momento. Es una parte esencial del Vaporizador y ha facilitarse el acceso al usuario.
- ▶ Descargue la versión actual del Modo de Empleo en [www.vapormed.com](http://www.vapormed.com).
- ▶ Lea estas indicaciones atentamente al completo antes de poner en funcionamiento el Vaporizador, el Cargador USB y el Cable USB-C.
- ▶ En caso de uso y de mantenimiento, siga las instrucciones de este Modo de Empleo.
- ▶ El Vaporizador no está destinado al uso por parte de menores de 18 años. Los adultos pueden usar este Vaporizador teniendo en cuenta el Modo de Empleo o según las instrucciones del médico.
- ▶ Si el usuario presenta una patología de las vías respiratorias o del pulmón, sólo podrá usar este dispositivo previa consulta y consentimiento del médico que le trata. Según la densidad, los vapores pueden irritar las vías respiratorias y los pulmones, lo que puede conducir a tos.
- ▶ No opere el Vaporizador sin supervisión.
- ▶ Almacene y utilice el Vaporizador, el Cargador USB y el Cable USB-C sólo a una distancia suficiente de las fuentes de calor (estufa, horno, chimenea, etc.) y en un lugar seco, en el cual la temperatura ambiente no pueda descender por debajo de +5 °C (+41 °F).
- ▶ No exponga Vaporizador y Cargador USB a oscilaciones extremas de la temperatura ambiente. La humedad de condensación puede perjudicar la capacidad de funcionamiento.



## 2 POR SU SEGURIDAD

- ▶ El uso de accesorios, transformadores y cables no indicados o suministrados por el fabricante de este dispositivo puede provocar emisiones electromagnéticas elevadas o una inmunidad electromagnética reducida del dispositivo y ocasionar una operación inadecuada.
- ▶ Emplee únicamente accesorios y recambios originales de STORZ & BICKEL.
- ▶ No emplee un Vaporizador, Cargador USB y Cable USB-C inadecuado, incorrecto o de forma insensata, dado que el fabricante no se responsabiliza en este caso de los daños resultantes.

### 2.5 Instrucciones de Seguridad

#### 2.5.1 Riesgo de Lesiones por Descarga eléctrica

- ▶ Después del uso, antes de las tareas de mantenimiento y en caso de tormenta, apague el Vaporizador, el Cargador USB y el Cable USB-C y desconéctelos de la red eléctrica.
- ▶ Observe que el Cable USB-C no esté dañado por dobleces, aplastamientos o tracción.
- ▶ No emplee enchufes múltiples y/o cables alargadores. En caso de que sea estrictamente necesario, sólo podrá emplear productos con certificado de calidad (como p. ej. UL, IMQ, VDE, +S, etc.) en tanto el valor de potencia indicado supere la demanda de potencia (A=amperios) de los dispositivos conectados.
- ▶ No emplee el Vaporizador, el Cargador USB y el Cable USB-C si están dañados. Las reparaciones sólo pueden ser efectuadas por nuestro Service Center. El intento de subsanar los daños por sí solo provocará la pérdida de la prestación de garantía. Nuestro Service Center sustituye un Cargador USB defectuoso o un Cable USB-C.
- ▶ Procure que el Vaporizador, el Cargador USB y el Cable USB-C entren en contacto con líquidos y humedad.
- ▶ Mantenga el Vaporizador el Cargador USB y el Cable USB-C alejado de los animales domésticos (p. ej. roedores) y parásitos.
- ▶ No emplee el Vaporizador, el Cargador USB o el Cable USB-C en un entorno con riesgo de explosión o en atmósferas explosivas.
- ▶ Las radiointerferencias del Vaporizador se encuentran dentro de los límites de DIN EN 60601-1-2. Los dispositivos que emiten radiaciones (p. ej. teléfonos móviles) no deberán operarse en el entorno directo del Vaporizador. En caso de dudas, consulte al personal cualificado. Esta supresión de interferencias/CEM sólo se aplica en combinación con nuestros Cargadores certificados.

## 2 POR SU SEGURIDAD

### 2.5.2 Riesgo de Lesiones por Quemaduras / Vapores

- ▶ No toque las superficies calientes del Vaporizador (Depósito y entorno del Depósito) durante el servicio y la fase de enfriamiento.
- ▶ Emplee el Vaporizador sólo con la Unidad de Enfriamiento colocada.
- ▶ Deposite el Vaporizador caliente sólo sobre una superficie sólida y resistente al calor y procure que ésta no se cubra.
- ▶ No utilice el Vaporizador y el Cargador USB cerca de objetos inflamables, como por ejemplo cortinas, manteles o papel.
- ▶ No cierre, cubra u obstruya los orificios del dispositivo del Vaporizador durante la operación y la fase de enfriamiento.
- ▶ Antes de conectar el Vaporizador, asegúrese de que se han evaporado todos los vapores de, p. ej., los productos de limpieza y desinfección inflamables.

### 2.5.3 Riesgo de Lesiones por Causas diversas

- ▶ Los elementos de envasado (bolsas de plástico, piezas de poliestireno expandido, cartones, etc.) se deben mantener fuera del alcance de los niños, ya que representan un riesgo potencial.
- ▶ Antes de tratar las enfermedades, efectúe una exploración médica.
- ▶ Observe que las piezas pequeñas del Vaporizador no sean ingeridas.
- ▶ Tenga en cuenta el riesgo de estrangulamiento mediante el Cable USB-C.
- ▶ Emplee el Vaporizador únicamente con las hierbas y vegetales que desea vaporizar. El uso de otras sustancias puede provocar una intoxicación o riesgo de incendio.
- ▶ Observe los síntomas (p. ej. tos, dificultad respiratoria, dolor en el tórax) durante o tras el uso y consulte inmediatamente a un médico si tiene dudas relativas a la salud.

## 3 FUNCIÓN, EFECTOS SECUNDARIOS, CONTRAINDICACIONES

### 3.1 Función

El Vaporizador está destinado para la vaporización y la inhalación posterior de cannabinoides de cáñamo (cannabis flos).

El objetivo es la aplicación de principios activos en el cuerpo humano por los alvéolos pulmonares (alvéolos) en función a la indicación médica correspondiente.

Es apropiado para la aplicación inhaladora provisional de cannabinoides recetados por un médico para su uso en casa, en un hospital o en la consulta médica.

### 3.2 Efectos secundarios

No se conocen efectos secundarios por el uso del dispositivo.

### 3.3 Contraindicaciones

No existen contraindicaciones específicas del dispositivo.

No obstante el usuario presenta una patología de las vías respiratorias o del pulmón, sólo podrá usar este dispositivo previa consulta y consentimiento del médico que le trata. Según la densidad, los vapores pueden irritar las vías respiratorias y los pulmones, lo que puede conducir a tos.

de

en

fr

es

it

nl

## 4 INDICACIONES IMPORTANTES ACERCA DE LOS CANNABINOIDES

El Vaporizador garantiza una aplicación de cannabinoides de efecto rápido, segura y de alta eficacia.

Cannabis puede producir- con una dosificación correspondiente requerida - un efectos psicotrópico (embriagador). Por esta razón, existe la posibilidad de abuso potencial, contra el que luchan los legisladores en prácticamente todos los países del mundo con las leyes correspondientes.

- ▶ Emplee únicamente el cáñamo medicinal (Cannabis flos) prescrito por el médico y adquirido en la farmacia. En caso contrario, existe riesgo de conflictos legales.
- ▶ Infórmese en el médico, la farmacia o, en su caso, en los organismos competentes acerca de la situación jurídica actual en el lugar donde reside.

Actualmente se receta una cantidad determinada de flores de cáñamo secadas a los pacientes en casi todos los países que permiten el uso de flores de cáñamo para fines médicos. Éstas flores de cáñamo se entregan en una sola pieza o ya trituradas y, entonces, se tienen que racionar y pesar por los pacientes para su uso posterior según las prescripciones del médico. Si las flores de cáñamo están presentes de forma no triturada, entonces se tienen que triturar en primer lugar con el Molinillo de Hierbas adjunto.

Los cannabinoides se evaporan fundamentalmente con temperaturas superiores a 180 °C (356 °F) y conforman así un aerosol inhalable y bien respirable con un tamaño medio de gota (MMAD) de 0,64 µm (micrómetros). Los alvéolos pulmonares (alvéolos) absorben las gotas y así éstas llegan a la circulación sanguínea (absorción sistémica).

Valores de referencia validados en estudios han dado como resultado que aproximadamente un 50 % de los cannabinoides contenidos en la flor de cáñamo están presentes en el aerosol generado por el Vaporizador.

Este aerosol se inhala y, de éste, a su vez, aproximadamente un 65 % llega a través de los alvéolos pulmonares en la circulación sanguínea (absorción sistémica). El resto se expira.

A este respecto, los cannabinoides médicamente eficaces THC (tetrahidrocannabinol) y CBD (cannabidiol) tienen un comportamiento idéntico.

## 4 INDICACIONES IMPORTANTES ACERCA DE LOS CANNABINOIDES

Al tener en cuenta el Modo de Empleo y en caso de una temperatura de vaporización de 210° C (410° F), se producen los siguientes valores de referencia ejemplares para flores de cáñamo, por ejemplo, con un contenido de cannabinoides de un 19 % de THC y de un 0 % de CBD:

Cantidad de flores de cáñamo (contenido de Cápsula Monodosis)	Contenido de cannabinoides de la ración de flores de cáñamo	Contenido de cannabinoides en el aerosol (vapor)	Contenido de cannabinoides en la circulación sanguínea (biodisponibilidad sistémica) tras la inhalación
50 mg	THC: 9,5 mg	aprox. 5 mg	aprox. 3 mg
100 mg	THC: 19 mg	aprox. 9,5 mg	aprox. 6 mg
150 mg	THC: 28,5 mg	aprox. 14 mg	aprox. 9,5 mg

Valores de referencia para flores de cáñamo, por ejemplo, con un contenido de cannabinoides de un 6 % de THC y de un 7,5 % de CBD:

Cantidad de flores de cáñamo (contenido de Cápsula Monodosis)	Contenido de cannabinoides de la ración de flores de cáñamo	Contenido de cannabinoides en el aerosol (vapor)	Contenido de cannabinoides en la circulación sanguínea (biodisponibilidad sistémica) tras la inhalación
50 mg	THC: 3 mg CBD: aprox. 3,2 mg	aprox. 1,5 mg aprox. 1,6 mg	aprox. 1 mg aprox. 1,1 mg
100 mg	THC: 6 mg CBD: aprox. 7,5 mg	aprox. 3 mg aprox. 3., mg	aprox. 2 mg aprox. 2,3 mg
150 mg	THC: 9 mg CBD: aprox. 11 mg	aprox. 4,5 mg aprox. 5,5 mg	aprox. 3 mg aprox. 3,5 mg

Para alcanzar estos valores es necesario inhalar hasta que ya no se pueda apreciar un aerosol (vapor) en la espiración. El contenido de la Cápsula Monodosis está entonces consumido.

## 4 INDICACIONES IMPORTANTES ACERCA DE LOS CANNABINOIDES

- ▶ Para cualquier duda relativa al uso medicinal de los cannabinoides o el cannabis, consulte a su médico, farmacéutico o al fabricante del cáñamo medicinal (Cannabis flos).
- ▶ En nuestra página web [www.vapormed.com](http://www.vapormed.com) encontrará más información acerca de los cannabinoides.

## 5 PUESTA EN SERVICIO Y FUNCIONAMIENTO

### 5.1 Puesta en Servicio y Funcionamiento



Temperatura ambiente:  
de -20 °C a +60 °C (de -4 °F a +140 °F)



Umidi ta relativa dell'aria:  
dal 15% all'90%

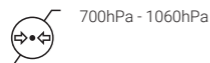

Presi n atmosf rica:  
de 700 hPa a 1060 hPa

### 5.2 Desempaquetado

- ▶ Compruebe la integridad del Vaporizador conforme al 1.1 "Volumen de Suministro", p gina 115
- ▶ Limpiar la Boquilla conforme a lo indicado en el cap tulo 6.1 "Boquilla", p gina 137 antes del primer uso.
- ▶ Compruebe si el Vaporizador, el Cargador USB y el Cable USB-C presentan da os externos visibles.

### 5.3 Condiciones de Funcionamiento

Las condiciones ambientales en las que se garantiza la caracter stica indicada del aerosol:



Temperatura ambiente:  
de +5 °C a +35 °C (de +41 °F a +95 °F)



Umidi ta relativa dell'aria:  
dal 15% all'90%

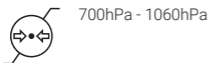

Presi n atmosf rica:  
de 700 hPa a 1060 hPa

de

en

fr

es

it

nl

### 5.4 Batería

#### AVISO

#### **Pérdida de garantía legal / daños materiales en caso de recambio de la batería por su propia cuenta**

Deterioro del Vaporizador debido a una apertura inadecuada.

- **La batería sólo podrá ser reemplaza por nuestro Service Center.**



#### 5.4.1 Explicaciones fundamentales para la Indicación de Carga de Batería

- Batería completa: indicador de los seis campos de estado de carga
- Batería casi vacía: marco de batería con parpadeo lento
- La carga de la batería de un producto nuevo asciende a un máximo de un 80%.

#### 5.4.2 Carga de la Batería

- ▶ Cargue completamente la batería antes del primer uso.
- ▶ Conecte el Vaporizador con un Cargador USB o con un ordenador mediante el Cable USB-C incluido en el volumen de entrega.

#### 5.4.3 Aclaración acerca de la Indicación de Carga de Batería durante la Carga (dependiendo del Cargador empleado)

- ▶ Observe el capítulo 9.3 "Requisitos técnicos para los cargadores a emplear", página 146 en lo referente a los diferentes cargadores.

##### 5.4.3.1 Carga con Cargador USB

- ▶ Conecte el Vaporizador con el Cargador USB.
- ⇒ Vibración e iluminación de la pantalla.
- ⇒ Campos de estado de carga con parpadeo ascendente.
- ⇒ En cuanto la batería esté cargada completamente, se observarán los seis campos del estado de carga.



**5.4.3.2 Carga rápida (si es compatible con el Cargador)**

- ▶ Conecte el Vaporizador con el USB-C Supercharger.
- ⇒ Vibración e iluminación de la pantalla.
- ⇒ Campos de estado de carga con parpadeo rápido ascendente.
- ⇒ En cuanto la batería esté cargada completamente, se observarán los seis campos del estado de carga.
- ⇒ Si el Cargador conectado también es compatible con el modo operativo Passthrough, aparecerá la indicación "dct" durante tres segundos en la segunda fila de la pantalla (véase el capítulo 5.5 "Servicio de Red").

**5.4.3.3 Carga con Cargador de baja Potencia**

- ▶ Conecte el Vaporizador con el Cargador USB.
- ⇒ Vibración e iluminación de la pantalla.
- ⇒ Indicador de pantalla en la segunda fila: "SLO".
- ▶ Emplee un Cargador más potente.

**5.4.4 Fin del Proceso de Carga**

- ▶ Tras finalizar el proceso de carga, desconecte primero el Cable USB-C de la red eléctrica y, a continuación, del Vaporizador.

**5.5 Servicio de Red (sólo es posible con el USB-C Supercharger)**

- ▶ Si se emplea el USB-C Supercharger disponible de forma opcional, podrá operarse el Vaporizador también con la batería completamente descargada.
- ⇒ Independientemente de si el Vaporizador está conectado o desconectado, tras conectar el USB-C Supercharger durante tres segundos se mostrará "dct" en la segunda fila de la pantalla.
- ⇒ En este caso no se cargará la batería.
- ⇒ En caso de desconexión de la red eléctrica, el Vaporizador se desconecta en cuanto se ha cargado la batería completamente.

## 5 PUESTA EN SERVICIO Y FUNCIONAMIENTO

### 5.6 Molinillo de Hierbas



- ▶ Deposite una cantidad de cáñamo equivalente a una avellana entre ambas bandejas del Molinillo de Hierbas.
- ▶ Cierre el Molinillo de Hierbas.
- ▶ Gire el Molinillo de Hierbas 4 ó 5 veces en ambas direcciones.

### 5.7 Llenado del Depósito

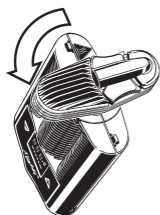

- ▶ Desenrosque la Unidad de Enfriamiento del Vaporizador girando 90° en sentido contrario a las agujas del reloj.



- ▶ Llenar completamente el Depósito con las flores de cáñamo trituradas hasta el borde de plástico.
  - ⇒ Si las flores de cáñamo están demasiado comprimidas o el Depósito está excesivamente lleno, se dificulta la inhalación.
  - ▶ Retire las flores de cáñamo sobrante alrededor de la tubuladura de llenado del Depósito.
- ▶ Enrosque la Unidad de Enfriamiento girándola 90° en sentido de las agujas del reloj sobre el Vaporizador.

## 5.8 Cápsulas Monodosis (para un único Uso)

- ▶ Como alternativa, se pueden emplear en el Depósito las Cápsulas Monodosis que se han rellenado previamente con flores de cáñamo picadas. Puede rellenar las Cápsulas Monodosis a modo de reserva. La ventaja de ello es que se reduce notablemente la contaminación del Depósito y, por tanto, el esfuerzo requerido para la limpieza, puesto que no existe contacto directo de las flores de cáñamo con el Depósito.

### 5.8.1 Cápsulas Monodosis y Depósito



- ▶ Las Cápsulas Monodosis llenas pueden guardarse en el Depósito.

#### 5.8.1.1 Llène las Cápsulas Monodosis con Ayuda de la Tapa del Depósito



- ▶ Desenrosque la tapa del Depósito en el sentido contrario a las agujas del reloj.
- ▶ Coloque la tapa del Depósito sobre la Cápsula Monodosis abierta.
- ▶ Inserte 50 - 150 mg de cáñamo triturado a través de la apertura central de la tapa del depósito en la Cápsula Monodosis.
- ▶ Cierre la Cápsula Monodosis con su tapa.

## 5 PUESTA EN SERVICIO Y FUNCIONAMIENTO

### 5.8.1.2 Llenado del Depósito con las Cápsulas Monodosis



- ▶ Coloque la Cápsula Monodosis rellena en el Depósito.
- ▶ Enrosque la tapa del depósito en el sentido de las agujas del reloj.

### 5.8.2 Colocación de la Cápsula Monodosis en el Depósito



- ▶ Desenrosque la Unidad de Enfriamiento del Vaporizador girando 90° en sentido contrario a las agujas del reloj.



- ▶ Coloque la Cápsula Monodosis con la tapa hacia arriba en el Depósito.
- ▶ Enrosque la Unidad de Enfriamiento girándola 90° en sentido de las agujas del reloj sobre el Vaporizador.

## 5.9 Calentamiento

### 5.9.1 Pantalla

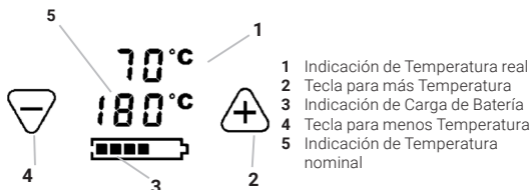

### 5.9.2 Ajustes de Fábrica

El Vaporizador ofrece tres niveles de temperatura preestablecidos de fábrica:

- ▶ Temperatura básica: 180 °C (356 °F)
- ▶ Temperatura Booster: +15 °C (+27 °F)  
(en relación a la temperatura básica) corresponde a 195 °C (383 °F)
- ▶ Temperatura Super Booster: +15 °C (+27 °F)  
(en relación a la temperatura básica) corresponde a 210 °C (410 °F)
- ▶ La temperatura básica y la temperatura Booster se pueden modificar individualmente, mientras que la temperatura Superbooster es fija.
- ▶ Comience con la inhalación a 180 °C (356 °F).
- ▶ Si el nivel de temperatura ya no es suficiente, pase al siguiente nivel tal como se describe abajo.

### 5.9.3 Conexión

- ▶ Pulse el interruptor de color naranja de encendido/apagado (ON/OFF) durante al menos medio segundo.
- ⇒ Vibración e iluminación de la pantalla.
- ⇒ La pantalla señala el proceso de calentamiento mostrando la temperatura real y la temperatura de referencia. Este puede durar hasta dos minutos.
- ⇒ Una vibración doble y la luz verde permanente indican que se ha alcanzado la temperatura básica.

### 5.9.4 Temperatura básica

- ▶ Conectar el Vaporizador.
- ▶ Pulse la tecla Más o Menos.
- ⇒ Modificación duradera del ajuste de temperatura entre 40 °C y 210 °C (104 °F y 410 °F).
- ▶ Presione brevemente la tecla (+).
- ⇒ Aumento del valor de referencia en pasos de 1° C (1° F)
- ▶ Presione brevemente la tecla (-).
- ⇒ Reducción del valor de referencia en pasos de 1° C (1° F).
- ▶ Mantenga pulsada la tecla (-) o tecla (+).
- ⇒ Aumento constante o reducción del valor de referencia.
- ⇒ Lea la indicación de temperatura actual (temperatura real) en la pantalla en la línea superior.

### 5.9.5 Booster Temperatura

- ▶ Conectar el Vaporizador.
- ▶ Pulse dos veces sobre el interruptor de encendido/apagado de color naranja (ON/OFF).
- ▶ Pulse la tecla (-) o tecla (+).
- ⇒ Adaptación duradera del Offset de temperatura Booster (rango de valores de 1 °C a 170 °C (1 °F a 306 °F).
- ⇒ La vibración doble y una pantalla de indicación intermitente lentamente de la temperatura de referencia indican que se ha alcanzado la temperatura Booster.
- ⇒ El modo Booster finaliza automáticamente cuando se alcanza la temperatura Booster transcurridos 90 segundos; la temperatura nominal es posteriormente de nuevo la temperatura básica.

### 5.9.6 Superbooster Temperatura

- ▶ Conectar el Vaporizador.
- ▶ Pulse tres veces sobre el interruptor de encendido/apagado de color naranja (ON/OFF).
- ▶ Pulse la tecla (-) o tecla (+).
- ⇒ Adaptación duradera del Offset de temperatura Booster (rango de valores de 1 °C a 170 °C (1 °F a 306 °F), dado que el Offset de temperatura Superbooster es fijo.
- ⇒ La vibración doble y una pantalla de indicación intermitente rápidamente de la temperatura de referencia indican que se ha alcanzado la temperatura Superbooster.

## 5 PUESTA EN SERVICIO Y FUNCIONAMIENTO

- ⇒ El modo Superbooster finaliza automáticamente cuando se alcanza la temperatura Superbooster transcurridos 90 segundos; la temperatura nominal es posteriormente de nuevo la temperatura básica.

### 5.9.7 Celsius/Fahrenheit

- ▶ Pulse al mismo tiempo las teclas (-) y (+).
- ⇒ Cambio de la indicación de Celsius a Fahrenheit y viceversa.

### 5.9.8 Reinicio a Ajustes de Fábrica

- ▶ Presionar el interruptor de encendido/apagado de color naranja (ON/OFF) durante 10 segundos.
- ⇒ Una vibración y una animación de Reset señalizan el reseteo.
- ⇒ La temperatura básica y la temperatura Booster se han restaurado al estado de fábrica.

### 5.10 Inhalación

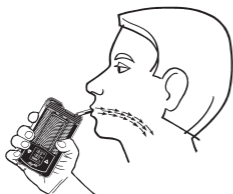

- ▶ Tras finalizar el proceso de calentamiento, comience inmediatamente con la vaporización.
  - ▶ Despliegue la Boquilla.
  - ▶ Coloque la Boquilla entre los labios.
  - ▶ Inhale durante algunos segundos sólo a la mitad de su capacidad.
  - ▶ Mantenga el aire durante algunos segundos.
- ▶ Exhale lentamente.
  - ▶ Concéntrese en el proceso respiratorio.
  - ⇒ El aerosol de cannabinoides es absorbido por los alvéolos y alcanza así el torrente sanguíneo.
  - ⇒ El efecto aparece tras aprox. 1-2 minutos y perdura aprox. 2-4 horas.



#### ATENCIÓN

#### Intensidad elevada de los vapores

Irritación de las vías respiratorias/pulmones

- **Reducir la temperatura**

### 5.11 Fin de la Inhalación



#### ATENCIÓN

##### **Superficie caliente del Depósito**

Cuidado con la superficie caliente

- **No tocar el Depósito mientras el Vaporizador aún no se haya enfriado.**

- ▶ Pulse el interruptor de color naranja de encendido/apagado (ON/OFF) durante al menos medio segundo.
- ⇒ El apagado se confirma mediante la vibración.
- ▶ Deje enfriar completamente el Vaporizador.
- ▶ Desenrosque la Unidad de Enfriamiento del Vaporizador girando 90° en sentido contrario a las agujas del reloj.

### 5.12 Limpieza del Depósito

- ▶ Deseche las flores de cáñamo usadas en la basura doméstica.

### 5.13 Alternativa: Desechar las Cápsulas Monodosis

- ▶ Deseche las Cápsulas Monodosis tras el uso en la basura doméstica, dado que se trata de un artículo de un solo uso.

### 5.14 Apagado automático

- ▶ Tres minutos tras la última pulsación de las teclas o la última aplicación, se desconecta el Vaporizador automáticamente para proteger el estado de carga de la batería.
- ⇒ El apagado se confirma mediante la vibración.
- ▶ Presione brevemente un interruptor de color naranja de encendido/apagado (ON/OFF) durante el servicio.
- ⇒ La desconexión automática se restaura a tres minutos.

### 5.15 Almacenaje

- ▶ Guarde el Vaporizador y el Cable USB-C en un lugar seco y protegido de las inclemencias del tiempo y fuera del alcance de los niños o personas incapacitadas.



### 6.1 Boquilla

- ▶ **Consulta médica y clínica:** la preparación de las boquillas se efectúa antes del primer uso, según el procedimiento general reconocido de la higiene hospitalaria para productos A no críticos o semicríticos (DGKH).
- ▶ **Ámbito doméstico:** limpie la boquilla antes del primer uso y después de cada uso durante al menos cinco minutos en un baño de detergente templado (40 °C - 50 °C ( 104 °F - 122 °F)) (emplear un detergente doméstico convencional).

### 6.2 Unidad de Enfriamiento

La Unidad de Enfriamiento con Boquilla está destinada a una persona y puede ser reutilizada. Ésta no debe presentar adherencias. Las adherencias en las caras internas de la Unidad de Enfriamiento son producidas por el condensado de vapor. La limpieza es imprescindible para un funcionamiento.

- ▶ Compruebe la Unidad de Enfriamiento con Boquilla antes de cada uso.
- ▶ Limpie la Unidad de Enfriamiento incluida la Boquilla como muy tarde 7 días tras la última limpieza y en caso de presencia de deposiciones en las caras interiores de la Unidad de Enfriamiento.

#### 6.2.1 Desmontaje de la Unidad de Enfriamiento

- ▶ Caliente la Unidad de Enfriamiento para un mejor triturado, dado que el condensado de vapor puede estar pegajoso.

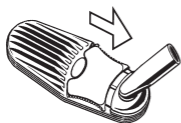

- ▶ Tire del Cierre de la Tapa en dirección a la Boquilla.

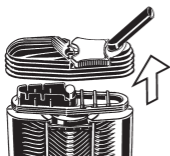

- ▶ Tire de la tapa de la Unidad de Enfriamiento del Vaporizador.

## 6 LIMPIEZA/HIGIENE

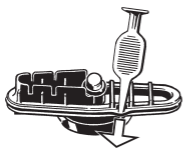
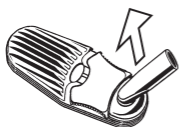

- ▶ Extraiga la Boquilla moviéndola e inclinándola ligeramente de la tapa de la Unidad de Enfriamiento.
- ▶ Extraiga el Anillo de Sellado de Boquilla.
- ▶ En caso de limpieza de la tapa de la Unidad de Enfriamiento en alcohol isopropílico, retire el Cierre de la Tapa levantando en un lateral.
- ▶ Desenrosque la Unidad de Enfriamiento del Vaporizador girando 90° en sentido contrario a las agujas del reloj.
- ▶ Levante el Anillo de Sellado de Fondo grande con la Herramienta del Depósito en la muesca de la ranura.
- ▶ Retire el pequeño Anillo de Sellado de Fondo.
- ▶ Presione hasta expulsar la Malla con el Herramienta del Depósito de arriba a abajo del suelo de la Unidad de Enfriamiento.

**6.2.2 Limpieza de la Unidad de Enfriamiento y de la Malla del Depósito**

- ▶ Emplee un Cepillo de Limpieza, así como un bastoncillo de algodón y papel para la limpieza manual.
- ▶ Emplee agua de aclarado o alcohol isopropilo a modo de disolvente.
- ▶ Limpie la Malla del Depósito y la Malla de la Unidad de Enfriamiento tras cada Vaporización con el Cepillo de Limpieza.

**6.2.2.1 Limpieza de la Unidad de Enfriamiento y de la Malla del Depósito con Agua de aclarado**

- ▶ Sumerja todas las piezas durante al menos cinco minutos en agua caliente.
- ▶ Enjuague todas las piezas durante al menos un minuto bajo el agua corriente.
- ▶ En caso necesario, limpie el Cierre de la Tapa con agua caliente.
- ▶ Deje secar todas las piezas completamente.

**6.2.2.2 Limpieza de la Unidad de Enfriamiento y de la Malla del Depósito con Alcohol Isopropílico****ATENCIÓN**

**El alcohol isopropílico es combustible y fácilmente inflamable**

Cuidado con la superficie caliente

- **¡Observe las indicaciones de seguridad del fabricante del alcohol isopropílico!**

**AVISO**

**¡Daños materiales provocados por una limpieza inadecuada!**

Decolorado del Adhesivo del Cierre de la Tapa

Disolución del pegamento del Adhesivo del Cierre de la Tapa

- **Limpie el Cierre de la Tapa con holograma Signet sólo con alcohol isopropílico.**

## 6 LIMPIEZA/HIGIENE

### AVISO

#### ¡Daños materiales provocados por una limpieza inadecuada!

Fragilización de las piezas de plástico

- **Coloque las piezas de plástico como máximo 1/2 hora en alcohol isopropílico.**



- ▶ Sumerja todas las piezas de la Unidad de Enfriamiento (excepto el Cierre de la Tapa), así como la Malla del Depósito como máximo 1/2 hora en alcohol isopropílico.
- ▶ Si fuera necesario, limpie el Cierre de la Tapa con alcohol isopropílico.
- ▶ Enjuague todas las piezas durante al menos un minuto bajo el agua corriente.
- ▶ Deje secar todas las piezas completamente.

### 6.2.3 Control de las Piezas de la Unidad de Enfriamiento y de la Malla del Depósito

- ▶ Revise si las piezas están deterioradas, presentan grietas, reblandecimiento, endurecimiento, fragilización, suciedad o decoloración.
- ▶ Aparte las piezas deterioradas.

### 6.2.4 Ensamblaje de la Unidad de Enfriamiento



#### ATENCIÓN

#### Partículas vegetales en la Unidad de Enfriamiento

Obstrucción de la Unidad de Enfriamiento

Inhalación de las partículas vegetales

- **Coloque la Malla correctamente en la Tapa de la Unidad de Enfriamiento.**

## 6 LIMPIEZA/HIGIENE

- ▶ Monte las piezas en el orden inverso.
- ▶ Coloque el Anillo de Sellado de Fondo pequeño completamente en la Tapa de la Unidad de Enfriamiento.
- ⇒ El Anillo de Sellado de Fondo pequeño ya no es visible.
- ▶ Tenga en cuenta durante el montaje que el Anillo de Sellado debe tener un asiento correcto.
- ▶ Coloque la Malla en la ranura prevista para ello.

### 6.3 Depósito

#### 6.3.1 Limpieza del Depósito

##### AVISO

##### ¡Daños materiales provocados por una limpieza inadecuada!

Penetración de alcohol isopropílico en el Vaporizador

- **No humedezca demasiado el bastoncillo de algodón.**

- ▶ Limpie el Depósito con un bastoncillo empapado en alcohol isopropílico.

#### 6.3.2 Desmontaje de la Malla

- ▶ Si la Malla está obstruida, recámbiela.
- ▶ Presione la Malla con ayuda de la Herramienta del Depósito a lo largo de la ranura del Depósito.
- ⇒ La Malla se arquea y se desprende de la ranura.
- ▶ Limpie la Malla con agua o con alcohol isopropílico.

#### 6.3.3 Montaje de la Malla

- ▶ Arquee la Malla nueva o una vez limpia.
- ▶ Coloque la Malla en el Depósito con el lado curvo hacia arriba.
- ▶ Presione la Malla al ras en la ranura provista usando la Herramienta del Depósito.

## 6 LIMPIEZA/HIGIENE

### 6.4 Limpieza del Vaporizador, del Cargador USB y del Cable USB-C

#### AVISO

##### **¡Daños materiales provocados por una limpieza inadecuada!**

Entrada de agua en el Vaporizador o el Cable USB-C

- **No sumergir en agua o en otros líquidos.**
- **No limpiar con chorro de agua directo o chorro de vapor o de aire comprimido.**

- ▶ Desconectar el Vaporizador.
- ▶ Desconecte el Vaporizador, el Cargador USB y el Cable USB-C de la red eléctrica.
- ▶ Limpie la carcasa del Vaporizador y del Cargador USB, así como del Cable USB-C sólo en seco o, en el mejor de los casos, con un paño húmedo suave.

### 6.5 Limpieza del Molinillo de Hierbas y del Depósito para las Cápsulas Monodosis

#### AVISO

##### **¡Daños materiales provocados por una limpieza inadecuada!**

Deterioro de las superficies

- **No sumerja el Molinillo de Hierbas y el Depósito para las Cápsulas Monodosis en alcohol isopropílico.**

- ▶ Limpie el Molinillo de Hierbas y el Depósito para las Cápsulas Monodosis en agua de lavado caliente.

## 7.1 Lista de Accesorios opcionales

### Juego de Piezas de Desgaste - SKU 06 02 MY

El Juego de Piezas de Desgaste incluye todas las piezas de repuesto para reemplazar la Unidad de Enfriamiento.

### Juego de Unidad de Enfriamiento - SKU 11 17 / Unidad de Enfriamiento - SKU 11 18

La Unidad de Enfriamiento enfría el vapor y proporciona así una temperatura agradable y un aroma óptimo. Para garantizar la limpieza de la Unidad de Enfriamiento, ésta deberá sustituirse periódicamente.

### Juego de Boquillas - SKU 11 11

El Juego incluye cuatro Boquillas para la Unidad de Enfriamiento.

### Juego de Cierres de la Tapa - SKU 11 53

El Cierre de la Tapa fija la tapa a la base de la Unidad de Refrigeración. El Juego incluye tres Cierres de Tapa.

### Juego de Mallas, pequeño - SKU 11 12

El Juego incluye cuatro Mallas de abertura gruesa y dos Mallas de abertura normal.

### Juego de Mallas Gruesas, pequeño - SKU 11 40

El Juego incluye seis Mallas de abertura gruesa.

### Juego de Mallas Normales, pequeño - SKU 11 03

El Juego incluye cuatro Mallas de abertura normal.

### Juego de Anillos de Sellado - SKU 11 15

El Juego incluye todos los anillos de sellado para la Unidad de Enfriamiento y el Depósito.

### Juego de Herramienta del Depósito - SKU 11 59

Los diversos usos de la Herramienta del Depósito se describen en este Modo de Empleo.

### Molinillo de Hierbas - SKU 09 30 / Molinillo de Hierbas XL - SKU 09 43

El Molinillo de Hierbas tiene dientes cortantes especialmente afilados para moler material vegetal finamente.

### Dispositivo de Insuflación - SKU 09 31 MC

El Dispositivo de Insuflación permite introducir limpiamente el material vegetal molido en el Depósito.

### Juego de Cápsulas Monodosis, 40 pz. -SKU 09 33 M

El cáñamo triturado se rellena en las Cápsulas Monodosis.

### Kit de Llenado para 40 Cápsulas Monodosis - SKU 09 45

Con el Juego de Llenado podrá llenar 40 Cápsulas Monodosis al mismo tiempo con cáñamo triturado.

## 7 ACCESORIOS OPCIONALES

### **USB-C Supercharger - SKU 11 47**

Gracias a los cuatro conectores recambiables, el USB-C Supercharger se puede usar prácticamente en todo el mundo. El USB-C Supercharger permite tanto la carga rápida de la batería, así como el servicio de red del Vaporizador con la batería vacía.

**Encontrará éste y otros accesorios, así como información detallada al respecto en <https://www.vapormed.com> o contacte con nuestro Centro de asistencia: 0049-(0)7461-969707-0.**



## 8 FALLOS

### 8.1 Posibles Fallos / Subsanación de Errores

Fallo	Posible Causa	Reparación
No es posible encender el Vaporizador.	La batería está vacía.	<ul style="list-style-type: none"><li>▶ Compruebe el indicador de batería.</li><li>▶ En caso necesario, cargue la batería.</li><li>▶ Alternativamente: opere el Vaporizador con el USB-C Supercharger.</li></ul>
ERR 001	La temperatura de la batería es demasiado alta.	<ul style="list-style-type: none"><li>▶ Deje enfriar el Vaporizador.</li></ul>
ERR 002	La temperatura de la batería es demasiado baja.	<ul style="list-style-type: none"><li>▶ Colocar el Vaporizador en un entorno cálido.</li><li>▶ No caliente el Vaporizador mediante calor externo, como por ejemplo un horno, microondas o encendedor.</li></ul>
ERR 003	El Cargador USB o el Cable USB-C no son adecuados.	<ul style="list-style-type: none"><li>▶ Emplee accesorios originales de STORZ &amp; BICKEL.</li></ul>
ERR 004	El Vaporizador está defectuoso.	<ul style="list-style-type: none"><li>▶ Desconecte inmediatamente el Vaporizador.</li><li>▶ Extraiga el enchufe.</li><li>▶ Contacte con nuestro Service Center.</li></ul>

### 8.2 Eliminación de Desechos

- ▶ Deposite el Vaporizador irreparable tras el plazo de prestación de garantía en el sistema de reciclaje o envíelo a nuestro Service Center.

## 9 DATOS TÉCNICOS

### 9.1 Vaporizador MIGHTY+ MEDIC

Tensión de entrada: 5 VDC USB / 5-15 VDC USB-C PD

Consumo de potencia: 45 W máx.

Temperatura de funcionamiento: 5 °C a 35°C (41 °F a 95 °F)

Gama de temperatura: 40 °C a 210 °C (104 °F a 410 °F)

Medidas: 14 x 8 x 3 cm (5,5 x 3,2 x 1,2 inch)

Peso: aprox. 242 g (0,5 lb)

Patentes y modelos estéticos registrados: [www.storz-bickel.com/patents](http://www.storz-bickel.com/patents)

Quedan reservadas las modificaciones técnicas.

### 9.2 Cargador USB

Fabricante: EDAC

Tensión de entrada: 100-240 VDC

Tensión de salida: 5 VDC

Corriente de salida: 0,5 A - 1,0 A

### 9.3 Requisitos técnicos para Cargadores útiles

- ▶ Los Cargadores deben satisfacer el estándar USB / USB-C.
- ▶ Emplee únicamente Cargadores originales de STORZ & BICKEL.
- ▶ Para la carga general se recomienda un Cargador USB con mínimo 5 VDC / 2 A (12 W).
- ▶ Requisitos técnicos para la súpercarga:  
El cargador ha de ser compatible con USB-C PD y suministrar mín. 9 VDC / 3 A (27 W).
- ▶ Requisitos técnicos para el servicio Passthrough:  
emplear un supercharger o cargador con compatibilidad USB-C PD y 15 VDC / 3 A (45 W).

### 9.4 Información con Respecto a la Compatibilidad electromagnética

En el anexo encontrará los datos acerca de la compatibilidad electromagnética en inglés; en los idiomas del país respectivo se publican en nuestra página web [www.vapormed.com](http://www.vapormed.com).

## 10 CUMPLIMIENTO DE LOS REQUISITOS LEGALES Y NORMATIVOS

- Directiva 93/42/CEE de productos sanitarios
- Dispositivos médicos eléctricos IEC 60601-1
- Equipos médicos eléctricos: requisitos en entornos domésticos IEC 60601-1-11
- Medical electrical equipment ANSI/AAMI ES 60601-1
- Medical electrical equipment CAN/CSA-C22.2 No. 60601
- Compatibilidad electromagnética conforme a IEC 60601-1-2

### **Organismo notificado:**

TÜV SÜD Product Service GmbH  
Ridlerstraße 65  
80339 München, Alemania



### **Fabricante::**

STORZ & BICKEL GmbH  
In Grubenäcker 5-9  
78532 Tuttlingen, Alemania

de

en

fr

es

it

nl

### 11.1 Garantía Legal

La empresa STORZ & BICKEL GmbH en calidad de vendedora garantiza a los clientes la ausencia de defectos del producto conforme a las normas del Derecho alemán con arreglo a nuestras Condiciones Generales de Contratación (CGC) en las cuales se basa el contrato de compraventa. Una obligatoriedad de garantía legal por STORZ & BICKEL existe naturalmente solo cuando el cliente a adquirido el producto a través nuestro. Ante una adquisición de terceros de todos modos se consideran los derechos de garantía legal con relación a terceros, sobre su contenido STORZ & BICKEL no puede realizar ninguna declaración.

Como esclarecimiento hacemos referencia en este punto una vez más, que la garantía legal solamente incluye la eliminación de aquellas deficiencias que existan a pesar de una manipulación adecuada del producto bajo observación de este Modo de Empleo y otras informaciones del usuario. Un desgaste normal o deterioro habitual de los productos – especialmente de las baterías - no son defectos que releven del régimen de garantía legal. Siempre que el cliente acepte servicio técnico externo en el marco de la conservación o la reparación del producto o utilice productos externos, solo se mantiene la continuidad de la obligatoriedad de garantía legal de STORZ & BICKEL si el cliente puede demostrar que la deficiencia no es atribuible al uso del servicio técnico externo o el producto externo.

STORZ & BICKEL decide bajo su propia apreciación, si la eliminación de una deficiencia relevante para la garantía legal se realiza mediante reparación o suministro de un producto nuevo.

La reivindicación de derechos de garantía legal debe ser dirigida a STORZ & BICKEL GmbH, In Grubenäcker 5-9, 78532 Tuttlingen, Alemania. Por favor envíenos la mercancía defectuosa completa y sin desramar con la factura en un nuevo embalaje que descarte daños en la ruta de transporte.

Para evitar errores de interpretación queremos resaltar que todas las indicaciones sobre nuestros productos en este Modo de Empleo y otros puntos no representan ninguna calidad o bien durabilidad garantizada, siempre que no se haga referencia expresa a la existencia de una garantía al respecto.

### 11.2 Responsabilidad

STORZ & BICKEL se responsabiliza de los daños causados por nuestro producto con relación al cliente de acuerdo a la normativa del derecho alemán de conformidad con nuestras condiciones generales de suministro (AGB). De acuerdo a ello solo existe una responsabilidad por daños causados por negligencia grave o intencionales, a no ser que se trate de daños a la vida, físicos y a la salud o las lesiones afecten una obligatoriedad de contrato esencial. En este caso nos responsabilizamos ante el cliente aún por negligencia simple.

### 11.3 Derecho autorial

Este documento está protegido por la propiedad intelectual y no puede ser empleado ni en parte ni totalmente sin un consentimiento previo por escrito de STORZ & BICKEL en el sentido de los §§ 15 ff. UrhG (legislación de propiedad intelectual).

de

en

fr

es

it

nl

# ISTRUZIONI PER L'USO ITALIANO

<b>Indice</b>	<b>Pagina</b>
<b>1 MIGHTY+ MEDIC</b>	<b>153</b>
1.1 Corredo di fornitura	153
1.2 Elementi funzionali	154
1.3. Unità di Raffreddamento	155
1.4 Durata in servizio	155
1.5 Assistenza	155
<b>2 Per la sicurezza dell'utilizzatore</b>	<b>156</b>
2.1 Legenda dei simboli relativi a MIGHTY+ MEDIC	156
2.2 Legenda dei simboli relativi al Caricabatterie USB	157
2.3 Legenda	158
2.4 Regole fondamentali	158
2.5 Indicazioni di sicurezza	159
2.5.1 Pericolo di lesioni a causa di una scossa elettrica	159
2.5.2 Pericolo di lesioni a causa dei vapori / pericolo di ustioni	160
2.5.3 Pericolo di lesioni per diverse cause	160
<b>3 Uso previsto, Effetti collaterali, Controindicazioni</b>	<b>161</b>
3.1 Uso previsto	161
3.2 Effetti collaterali	161
3.3 Controindicazioni	161
<b>4 Indicazioni importanti sui cannabinoidi</b>	<b>162</b>
<b>5 Messa in funzione e funzionamento</b>	<b>165</b>
5.1 Condizioni di custodia e di trasporto	165
5.2 Disimballare	165
5.3 Condizioni di funzionamento	165
5.4 Batteria	166
5.4.1 Spiegazioni fondamentali relative all'indicatore di carica della batteria	166
5.4.2 Caricamento della batteria	166
5.4.3 Spiegazioni relative all'indicatore di carica della batteria durante la carica (a seconda del caricabatterie usato)	166
5.4.3.1 Ricarica con il Caricabatterie USB	166
5.4.3.2 Ricarica rapida (se supportata dal caricabatterie)	167
5.4.3.3 Ricarica con il caricabatterie a bassa potenza	167
5.4.4 Fine della ricarica	167

# ISTRUZIONI PER L'USO ITALIANO

<b>Indice</b> .....	<b>Pagina</b>
5.5. Alimentazione rete (possibile solo con USB-C Supercharger).....	167
5.6. Macinatoio per Erbe.....	168
5.7. Riempire il Contenitore.....	168
5.8. Capsule dosatrici (monouso).....	169
5.8.1 Capsule dosatrici e Caricatore.....	169
5.8.1.1 Riempire la Capsula dosatrice con l'ausilio del Coperchio del Caricatore ..	169
5.8.1.2 Riempire il Caricatore di Capsule dosatrici.....	170
5.8.2 Inserimento della Capsula dosatrice nel Contenitore .....	170
5.9. Procedura di riscaldamento .....	171
5.9.1 Display .....	171
5.9.2 Impostazioni di fabbrica.....	171
5.9.3 Accensione.....	171
5.9.4 Temperatura di base .....	172
5.9.5 Temperatura booster .....	172
5.9.6 Temperatura superbooster .....	172
5.9.7 Celsius/Fahrenheit .....	173
5.9.8 Ripristino delle impostazioni di fabbrica.....	173
5.10. Inalazione .....	173
5.11. Fine dell'inalazione.....	174
5.12. Svuotamento del Contenitore .....	174
5.13. Alternativa: Smaltimento delle Capsule dosatrici .....	174
5.14. Disattivazione automatica .....	174
5.15. Deposito.....	174
<b>6 Pulizia / Igiene .....</b>	<b>175</b>
6.1. Boccaglio.....	175
6.2. Unità di Raffreddamento .....	175
6.2.1 Smontaggio dell'Unità di Raffreddamento .....	175
6.2.2 Pulizia dell'Unità di Raffreddamento e del Filtro del Contenitore .....	177
6.2.2.1 Pulizia dell'Unità di Raffreddamento e del Filtro del Contenitore con acqua di lavaggio.....	177
6.2.2.2 Pulizia dell'Unità di Raffreddamento e del Filtro del Contenitore con alcol isopropilico.....	177
6.2.3 Controllo dei componenti dell'Unità di Raffreddamento e del Filtro del Contenitore.....	178

# ISTRUZIONI PER L'USO ITALIANO

<b>Indice</b> .....	<b>Pagina</b>
6.2.4 Assemblaggio dell'Unità di Raffreddamento....	178
6.3 Contenitoreo .....	179
6.3.1 Pulizia del Contenitore.....	179
6.3.2 Smontaggio del Filtro .....	179
6.3.3 Montaggio del Filtro .....	179
6.4 Pulizia del Vaporizzatore e del Cavo USB-C .....	180
6.5 Pulizia del Macinatoio per Erbe e del Caricatore per le Capsule dosatrici .....	180
<b>7 Accessori opzionali</b> .....	<b>181</b>
<b>8 Guasti</b> .....	<b>183</b>
8.1 Possibili guasti / Risoluzione dei problemi.....	183
8.2 Smaltimento .....	183
<b>9 Dati tecnici</b> .....	<b>184</b>
9.1 Vaporizzatore MIGHTY+ MEDIC.....	184
9.2 Caricabatterie USB.....	184
9.3 Requisiti tecnici per i caricabatterie utilizzabili.....	184
9.4 Soddisfacimento dei requisiti legislativi e normativi.....	184
<b>10 Soddisfacimento dei requisiti legislativi e normativi</b> .....	<b>185</b>
<b>11 Garanzia, Responsabilità, Disposizioni sul diritto d'autore</b> ....	<b>185</b>
11.1 Garanzia.....	185
11.2 Responsabilità.....	186
11.3 Disposizioni sul diritto d'autore.....	186



# 1 MIGHTY+ MEDIC

## 1.1 Corredo di fornitura

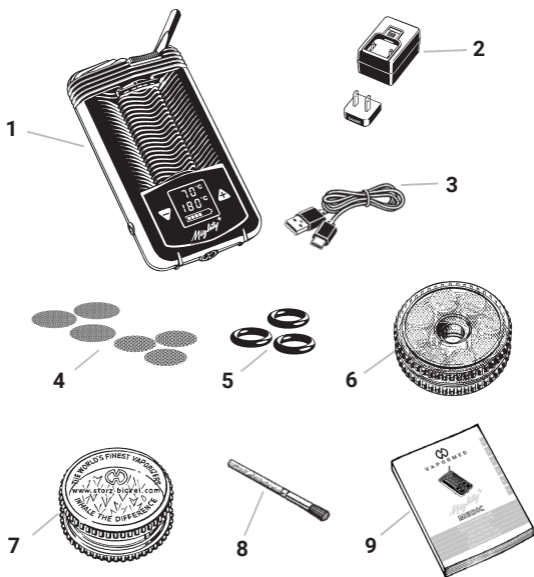

- 1 Vaporizzatore MIGHTY+ MEDIC
- 2 1 pz. Caricabatterie USB
- 3 1 pz. Cavo USB-C (USB tipo C su presa USB tipo A)
- 4 3 pz. Filtro Standard, piccolo  
3 pz. Filtro a maglia grossa, piccolo
- 5 3 pz. Anello di Tenuta piccolo del Fondo
- 6 1 pz. Caricatore con 8 Capsule dosatrici
- 7 1 pz. Macinatoio per Erbe
- 8 1 pz. Pennello per la Pulizia
- 9 1 pz. Istruzioni per l'Uso

# 1 MIGHTY+ MEDIC

## 1.2 Elementi funzionali

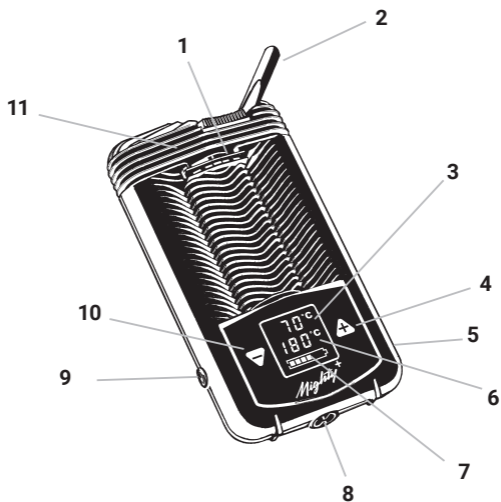

- 1 Contenitore
- 2 Boccaglio
- 3 Indicatore Temperatura effettiva
- 4 Tasto Temperatura più
- 5 Presa di Caricamento USB-C
- 6 Indicatore Temperatura nominale
- 7 Indicatore di Carica della Batteria
- 8 Utensile del Contenitore
- 9 Interruttore Accensione/Spegnimento (ON/OFF)
- 10 Tasto Temperatura meno
- 11 Unità di Raffreddamento

# 1 MIGHTY+ MEDIC

## 1.3 Unità di Raffreddamento

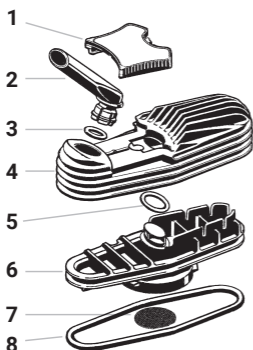

- 1 Chiavistello del Coperchio
- 2 Boccaglio
- 3 Anello di Tenuta del Boccaglio
- 4 Coperchio dell'Unità di Raffreddamento
- 5 Anello di Tenuta piccolo del Fondo
- 6 Fondo dell'Unità di Raffreddamento
- 7 Filtro superiore (maglia grosso)
- 8 Anello di Tenuta grande del Fondo

## 1.4 Durata in servizio

Il Vaporizzatore MIGHTY+ MEDIC ha una durata in servizio media prevista di:

- ca. 1.000 ore di esercizio
- ca. 5 anni

Le batterie hanno una durata in servizio prevista di:

- ca. 500 ore di esercizio
- ca. 2 anni

## 1.5 Assistenza

- ▶ In caso di consegna incompleta, problemi tecnici, domande sull'apparecchio e sul suo smaltimento, sostituzione delle batterie e per i casi di garanzia, contattare il nostro Centro di Assistenza:

### **STORZ & BICKEL GmbH**

Service Center

In Grubenäcker 5-9

78532 Tuttlingen, Germania

Tel.: +49-74 61-96 97 07-0 · e-mail: [info@vapormed.com](mailto:info@vapormed.com)

- ▶ Per le richieste di assistenza, avviare una RMA (Return Merchandise Authorization) dall'apposita pagina web: [www.vapormed.com/rma](http://www.vapormed.com/rma).

## 2 PER LA SICUREZZA DELL'UTILIZZATORE

### 2.1 Legenda dei simboli relativi a MIGHTY+ MEDIC



Leggere attentamente le Istruzioni per l'Uso!  
(secondo la IEC 60601)



Interruttore Accensione/Spengimento (ON/OFF)



Simbolo del numero di serie – seguito dal numero di serie del prodotto medicale



Simbolo del fabbricante – il nome e l'indirizzo del fabbricante sono riportati accanto al simbolo.



Il prodotto medicale è stato immesso sul mercato dopo il 13 agosto 2005. Non smaltire nei rifiuti generici. Il simbolo del cassonetto barrato indica che il dispositivo deve essere smaltito separatamente. Il Vaporizzatore contiene una batteria agli ioni di litio incorporata in modo fisso, nel momento dello smaltimento questa deve essere scarica.

**IP 22**

Il Vaporizzatore è protetto contro il gocciolamento d'acqua fino a un'inclinazione di 15° (IP 22). Il Vaporizzatore va comunque protetto contro l'umidità e la pioggia. Non deve essere esposto alla pioggia né utilizzato in bagno o sopra l'acqua.



Apparecchio della classe di protezione II



Marchio di conformità CE: un numero di quattro cifre eventualmente riportato dopo il marchio CE indica il coinvolgimento di un ente notificato nel procedimento di valutazione della conformità.



Simbolo del numero d'ordine – seguito dal numero d'ordine del corrispondente prodotto medicale (o accessorio)



Sicurezza verificata e fabbricazione controllata da TÜV SÜD a norma IEC 60601-1, CAN/CSA C22.2 n° 60601-1 e ANSI/AAMIES 60601-1.



Attenzione! Superficie calda!

## 2 PER LA SICUREZZA DELL'UTILIZZATORE



Proteggere dall'irraggiamento solare.



Proteggere dal bagnato e dall'umidità.



Nei pressi di apparecchi recanti il seguente pittogramma si possono verificare guasti.



Parte applicativa del tipo BF (Body Float) per i prodotti medicali (parti applicative) con contatto diretto con il paziente.



Ampiezza dell'intervallo della temperatura ambiente



Ampiezza dell'intervallo dell'umidità relativa dell'aria ambiente



Ampiezza dell'intervallo della pressione atmosferica

INT: Funzionamento intermittente  
7 on/30 off

### 2.2 Legenda dei simboli relativi al Caricabatterie USB



Sicurezza verificata e fabbricazione controllata da TÜV SÜD a norma EN 60335-1.



UL Recognized Component Mark: Questo simbolo attesta che i corrispondenti componenti sono omologati UL.



Apparecchio della classe di protezione II

de

en

fr

es

it

nl

## 2 PER LA SICUREZZA DELL'UTILIZZATORE

**RoHS** Restrizione all'uso di determinate sostanze pericolose nelle apparecchiature elettriche ed elettroniche



Efficiency Level 6  
Grado di efficienza del Caricabatterie USB



Contrassegno dell'autorizzazione della FCC  
(autorizzazione radiotecnica USA)



Corrente continua

### 2.3 Legenda

- Elenco puntato
- ▶ Istruzione operativa
- ⇒ Risultato

### 2.4 Regole fondamentali

- ▶ Queste Istruzioni per l'Uso devono essere conservate per la consultazione successiva. Costituiscono un componente fondamentale del Vaporizzatore e devono essere accessibili per l'utilizzatore.
- ▶ La versione attuale delle Istruzioni per l'Uso è scaricabile dalla pagina [www.vapormed.com](http://www.vapormed.com).
- ▶ Leggere interamente e attentamente queste indicazioni prima di mettere in funzione il Vaporizzatore, il Caricabatterie USB e il Cavo USB-C.
- ▶ Durante l'uso del prodotto e la relativa manutenzione, seguire sempre le indicazioni contenute nelle presenti Istruzioni per l'Uso.
- ▶ Il Vaporizzatore non è destinato all'uso nei bambini e negli adolescenti di età inferiore a 18 anni. L'utilizzo da parte degli adulti del Vaporizzatore deve avvenire nel rispetto delle Istruzioni per l'Uso o in base alle indicazioni del medico.
- ▶ Se l'utilizzatore soffre di malattie alle vie respiratorie o ai polmoni, l'apparecchio può essere utilizzato solo dopo aver consultato il medico curante e aver ottenuto la sua autorizzazione. I vapori, a seconda della densità, possono irritare le vie respiratorie e i polmoni, cioè può provocare la tosse.
- ▶ Non mettere in funzione il Vaporizzatore incustodito.
- ▶ Conservare e utilizzare il Vaporizzatore, il Caricabatterie USB e il Cavo USB-C solo a una distanza sufficiente dalle fonti di calore (forni, fornelli, camini, ecc.) e in un luogo asciutto, nel quale la temperatura ambiente non possa scendere al di sotto di +5 °C (+41 °F).

## 2 PER LA SICUREZZA DELL'UTILIZZATORE

- ▶ Non esporre Vaporizzatore e Caricabatterie USB alle oscillazioni estreme della temperatura ambiente. La capacità di funzionamento potrebbe essere disturbata dall'umidità condensata.
- ▶ L'utilizzo di accessori, trasformatori di corrente e cavi non indicati o forniti dal produttore di questo apparecchio può causare un aumento delle emissioni elettromagnetiche o una riduzione dell'immunità elettromagnetica di questo apparecchio e un funzionamento inappropriato.
- ▶ Utilizzare esclusivamente ricambi e accessori originali STORZ & BICKEL.
- ▶ Non usare il Vaporizzatore, il Caricabatterie USB e il Cavo USB-C in modo inadeguato, errato o scriteriato, in quanto in questo caso il produttore non si assumerebbe nessuna responsabilità per gli eventuali danni.

### 2.5 Indicazioni di sicurezza

#### 2.5.1 Pericolo di lesioni a causa di una scossa elettrica

- ▶ Scollegare dalla rete elettrica il Vaporizzatore, il Caricabatterie USB e il Cavo USB-C prima di qualsiasi lavoro di manutenzione e durante i temporali.
- ▶ Fare attenzione a non danneggiare il Cavo USB-C piegandolo, schiacciandolo o tirandolo.
- ▶ Non utilizzare prese multiple e/o cavi di prolunga. In caso di assoluta necessità, utilizzare solo prodotti con certificazione di qualità (ad esempio UL, IMQ, VDE, +S, ecc.), a patto che i valori di potenza indicati superino la potenza assorbita ( $A = \text{Ampere}$ ) degli apparecchi collegati.
- ▶ Non utilizzare il Vaporizzatore, il Caricabatterie USB e il Cavo USB-C se presentano danni. Le riparazioni devono essere eseguite solo dal nostro Centro di Assistenza. Il tentativo di riparare autonomamente un guasto comporta l'annullamento della garanzia. Il nostro Centro di Assistenza sostituisce il Caricabatterie USB o il Cavo USB-C guasto.
- ▶ Il Vaporizzatore, il Caricabatterie USB e il Cavo USB-C non devono venire a contatto con l'umidità e con i liquidi.
- ▶ Tenere il Vaporizzatore, il Caricabatterie USB e il Cavo USB-C lontano dagli animali domestici (ad esempio i roditori) e dai parassiti.
- ▶ Non utilizzare il Vaporizzatore, il Caricabatterie USB e il Cavo USB-C nelle atmosfere potenzialmente esplosive o infiammabili.
- ▶ Il Vaporizzatore è schermato contro i radiodisturbi a norma DIN EN 60601-1-2. Gli apparecchi che emettono radiazioni (ad esempio i telefoni cellulari) non dovrebbero essere utilizzati nelle immediate vicinanze del Vaporizzatore. In caso di dubbio, interpellare del personale qualificato. Questa schermatura contro i radiodisturbi/EMC vale solo in combinazione con i nostri Caricabatterie certificati.

### 2.5.2 Pericolo di lesioni a causa dei vapori / pericolo di ustioni

- ▶ Non toccare le superfici calde del Vaporizzatore (Contenitore e area attorno al Contenitore) durante il funzionamento e la fase di raffreddamento.
- ▶ Utilizzare il Vaporizzatore solo con l'Unità di Raffreddamento in posizione.
- ▶ Appoggiare il Vaporizzatore caldo solo su una superficie solida e insensibile al calore e accertare che non venga coperto.
- ▶ Non usare il Vaporizzatore e il Caricabatterie USB vicino a oggetti infiammabili quali, ad esempio, tende, tovaglie o carta.
- ▶ Non bloccare, coprire o chiudere le aperture del Vaporizzatore durante il funzionamento e la fase di raffreddamento.
- ▶ Prima dell'accensione del Vaporizzatore, accertare che tutti i vapori, ad esempio di detersivi e disinfettanti infiammabili, siano evaporati.

### 2.5.3 Pericolo di lesioni per diverse cause

- ▶ Le parti della confezione (sacchetti di plastica, parti di plastica espansa, cartoni ecc.) devono essere tenuti fuori dalla portata dei bambini, in quanto rappresentano un potenziale pericolo.
- ▶ Prima del trattamento delle malattie sottoporsi a una visita medica.
- ▶ Accertare che la minuteria del Vaporizzatore non venga ingoiata.
- ▶ Tenere conto del pericolo di strangolamento rappresentato dal Cavo USB-C.
- ▶ Prestare attenzione ai sintomi (ad esempio tosse, fiato corto, dolori alla gabbia toracica) durante o dopo l'uso e rivolgersi immediatamente a un medico se si hanno dubbi in merito alla salute.



## 3 USO PREVISTO, EFFETTI COLLATERALI, CONTROINDICAZIONI

### 3.1 Uso previsto

Il Vaporizzatore è concepito per la vaporizzazione e la successiva inalazione di cannabinoidi estratti da fiori di canapa (*Cannabis flos*).

Lo scopo è la somministrazione del principio attivo nel corpo umano attraverso gli alveoli polmonari per l'indicazione medica corrispondente.

È adatto per la somministrazione temporanea per via inalatoria di cannabinoidi prescritti dal medico per l'utilizzo a casa, in ospedale e in ambulatorio.

### 3.2 Effetti collaterali

Non sono noti effetti collaterali correlati all'uso dell'apparecchio.

### 3.3 Controindicazioni

L'apparecchio non ha controindicazioni specifiche.

Se l'utilizzatore soffre tuttavia di malattie alle vie respiratorie o ai polmoni, l'apparecchio può essere utilizzato solo dopo aver consultato il medico curante e aver ottenuto la sua autorizzazione. I vapori, a seconda della densità, possono irritare le vie respiratorie e i polmoni, cosa che può provocare la tosse.

de

en

fr

es

it

nl

## 4 INDICAZIONI IMPORTANTI SUI CANNABINOIDI

Il Vaporizzatore garantisce una somministrazione sicura, ad effetto rapido e di grande efficacia di cannabinoidi.

La cannabis, in certe dosi, può produrre effetti psicotropi (stupefacenti). Vi è dunque la possibilità di un abuso, che in pressoché tutti i Paesi del mondo viene contrastato dal legislatore con le relative leggi.

- ▶ Utilizzare esclusivamente i fiori di canapa terapeutici (Cannabis Flos) prescritti da un medico e venduti da una farmacia. In caso contrario esiste il rischio di violare la legislazione vigente.
- ▶ Informarsi in merito alla legislazione vigente nel luogo di residenza presso un medico, un farmacista o, eventualmente, presso le autorità competenti.

Praticamente in tutti i paesi che consentono l'utilizzo dei fiori di canapa a scopo medico viene attualmente prescritta ai pazienti una determinata quantità di fiori di canapa essiccati. Questi fiori di canapa sono commercializzati al pezzo oppure già sminuzzati e devono quindi venire divisi in porzioni e pesati dal paziente in base delle disposizioni del proprio medico per un impiego successivo. Nel caso in cui i fiori di canapa dovessero presentarsi ancora interi, devono essere dapprima sminuzzati con il Macinatoio per Erbe in dotazione.

Sostanzialmente, i cannabinoidi evaporano a temperature superiori ai 180 °C (356 °F), andando a formare un aerosol inalabile e facilmente respirabile, con goccioline la cui grandezza media (MMAD) è pari a 0,64 µm (micrometri). Le goccioline vengono assorbite dagli alveoli polmonari, entrando così nella circolazione sanguinea (assorbimento sistemico).

Valori di riferimento convalidati da studi hanno dimostrato che circa il 50% dei cannabinoidi contenuti nel fiore di canapa sono rintracciabili nell'aerosol prodotto dal Vaporizzatore.

L'aerosol viene inalato e circa il 65% entra nella circolazione sanguigna (assorbimento sistemico) tramite gli alveoli polmonari. Il resto viene espirato.

I cannabinoidi THC (tetraidrocannabinolo) e CBD (cannabidiolo), con effetti medicinali si comportano allo stesso modo.

## 4 INDICAZIONI IMPORTANTI SUI CANNABINOIDI

Se si osservano le Istruzioni per l'Uso, a una temperatura di vaporizzazione di 210 °C, risultano i seguenti valori di riferimento esemplificativi per fiori di canapa con ad esempio un tenore di cannabinoidi del 19% di THC e dello 0% di CBD:

Quantità di fiori di canapa (contenuto della Capsula dosatrice)	Contenuto di cannabinoidi della porzione di fiori di canapa	Contenuto di cannabinoidi nell'aerosol (vapore)	Contenuto di cannabinoidi nella circolazione sanguigna (biodisponibilità sistemica) dopo l'inalazione
50 mg	THC: 9,5 mg	appross. 5 mg	appross. 3 mg
100 mg	THC: 19 mg	appross. 9,5 mg	appross. 6 mg
150 mg	THC: 28,5 mg	appross. 14 mg	appross. 9,5 mg

Valori di riferimento per fiori di canapa con ad esempio un tenore di cannabinoidi del 6% di THC e del 7,5% di CBD:

Quantità di fiori di canapa (contenuto della Capsula dosatrice)	Contenuto di cannabinoidi della porzione di fiori di canapa	Contenuto di cannabinoidi nell'aerosol (vapore)	Contenuto di cannabinoidi nella circolazione sanguigna (biodisponibilità sistemica) dopo l'inalazione
50 mg	THC: 3 mg CBD: appross. 3,2 mg	appross. 1,5 mg appross. 1,6 mg	appross. 1 mg appross. 1,1 mg
100 mg	THC: 6 mg CBD: appross. 7,5 mg	appross. 3 mg appross. 3,7 mg	appross. 2 mg appross. 2,3 mg
150 mg	THC: 9 mg CBD: appross. 11 mg	appross. 4,5 mg appross. 5,5 mg	appross. 3 mg appross. 3,5 mg

Per ottenere questi valori è necessario inalare fino a quando espirando non si nota più alcun aerosol (vapore). Il contenuto della Capsula dosatrice è quindi consumato.

## 4 INDICAZIONI IMPORTANTI SUI CANNABINOIDI

- ▶ In caso di domande sull'uso terapeutico dei cannabinoidi o della cannabis, rivolgersi a un medico, a un farmacista o ai produttori di fiori di canapa terapeutici (Cannabis flos).
- ▶ Per maggiori informazioni sui cannabinoidi, consultare la nostra home page: [www.vapormed.com](http://www.vapormed.com).

## 5 MESSA IN FUNZIONE E FUNZIONAMENTO

### 5.1 Condizioni di custodia e di trasporto



Temperatura ambiente:  
da -20 °C a +60 °C (-4 °F a +140 °F)



Umidità relativa dell'aria ambiente:  
dal 15% all'90%

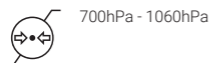

Pressione atmosferica:  
da 700 hPa a 1060 hPa

### 5.2 Disimballare

- ▶ Verificare la completezza del Vaporizzatore sulla base del capitolo 1.1 "Corredo di fornitura", pagina 153.
- ▶ Pulire il Boccaglio prima del primo uso secondo le indicazioni presenti nel capitolo 6.1 "Boccaglio", pagina 175.
- ▶ Controllare la presenza di danni visibili esternamente al Vaporizzatore, al Caricabatterie USB e al Cavo USB-C.

### 5.3 Condizioni di funzionamento

Condizioni ambiente, alle quali viene garantita la caratteristica dell'aerosol indicata:



Temperatura ambiente:  
da +5 °C a +35 °C (+41 °F a +95 °F)



Umidità relativa dell'aria ambiente:  
dal 15% all'90%

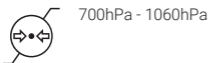

Pressione atmosferica:  
da 700 hPa a 1060 hPa

de

en

fr

es

it

nl

### 5.4 Batteria

#### AVVISO

##### **Invalidazione della garanzia / danni materiali in caso di sostituzione autonoma della batteria**

Danneggiamento del Vaporizzatore a causa di un'apertura impropria

- **Fare sostituire la batteria esclusivamente dal nostro Centro di Assistenza.**



#### 5.4.1 Spiegazioni fondamentali relative all'indicatore di carica della batteria

- ▶ batteria carica: visualizzazione di tutti e sei i campi dello stato di carica
- ▶ batteria quasi scarica: telaio della batteria lampeggiante lentamente
- ▶ La batteria del prodotto nuovo è carica all'80%.

#### 5.4.2 Caricamento della batteria

- ▶ Caricare completamente la batteria prima del primo uso.
- ▶ Collegare il Vaporizzatore a un Caricabatterie USB o a un computer tramite il Cavo USB-C in dotazione.

#### 5.4.3 Spiegazioni relative all'indicatore di carica della batteria durante la carica (a seconda del caricabatterie usato)

- ▶ Consultare il capitolo 9.3 "Requisiti tecnici per i Caricabatterie utilizzabili" a pagina 184 in merito ai diversi Caricabatterie.

##### 5.4.3.1 Ricarica con il Caricabatterie USB

- ▶ Collegare il Vaporizzatore al Caricabatterie USB.
- ⇒ Vibrazione e illuminazione del display.
- ⇒ Campi dello stato di carica lampeggianti in modo crescente.
- ⇒ Non appena la batteria è completamente carica, tutti e sei i campi dello stato di carica sono visibili.

### 5.4.3.2 Ricarica rapida (se supportata dal caricabatterie)

- ▶ Collegare il Vaporizzatore al USB-C Supercharger.
- ⇒ Vibrazione e illuminazione del display.
- ⇒ Campi dello stato di carica lampeggianti a velocità crescente.
- ⇒ Non appena la batteria è completamente carica, tutti e sei i campi dello stato di carica sono visibili.
- ⇒ Se il Caricabatterie collegato supporta anche il funzionamento pass-through, dopo il collegamento compare per tre secondi la dicitura "dct" nella seconda riga del display (vedere il capitolo 5.5 "Alimentazione rete").



### 5.4.3.3 Ricarica con il caricabatterie a bassa potenza

- ▶ Collegare il Vaporizzatore al caricabatterie USB.
- ⇒ Vibrazione e illuminazione del display.
- ⇒ Visualizzazione nella seconda riga del display: "SLO".
- ▶ Utilizzare un caricabatterie più potente.



### 5.4.4 Fine della ricarica

- ▶ Dopo la fine della ricarica, scollegare in primo luogo il Cavo USB-C dalla rete elettrica e, quindi, dal Vaporizzatore.

### 5.5 Alimentazione rete (possibile solo con USB-C Supercharger)

- ▶ In caso di uso del USB-C Supercharger disponibile in via opzionale, il Vaporizzatore può essere messo in funzione anche con la batteria completamente scarica.
- ⇒ Indipendentemente dal fatto che il Vaporizzatore sia acceso o spento, dopo il collegamento del USB-C Supercharger nella seconda riga del display compare la dicitura "dct" per tre secondi.
- ⇒ In questo modo la batteria non viene ricaricata.
- ⇒ Con lo scollegamento dalla rete elettrica, il Vaporizzatore si spegne, a patto che la batteria sia completamente scarica.

### 5.6 Macinatoio per Erbe



- ▶ Collocare una quantità di fiori di canapa grande circa come una noce tra le coppe del Macinatoio per Erbe.
- ▶ Chiudere il Macinatoio per Erbe.
- ▶ Ruotare avanti e in dietro il Macinatoio per Erbe 4-5 volte.

### 5.7 Riempire il Contenitore



- ▶ Svitare l'Unità di Raffreddamento dal Vaporizzatore compiendo una rotazione di 90° in senso antiorario.



- ▶ Riempire completamente il Contenitore fino al bordo di plastica con i fiori di canapa sminuzzati.
  - ⇒ Un'eccessiva compressione dei fiori di canapa o un eccessivo riempimento del Contenitore rende difficoltosa l'inalazione.
  - ▶ Eliminare i fiori di canapa in eccesso attorno al bocchettone di riempimento del Contenitore.
- ▶ Avvitare l'Unità di Raffreddamento sul Vaporizzatore compiendo una rotazione di 90° in senso orario.



### 5.8 Capsule dosatrici (monouso)

- ▶ Nel Contenitore possono essere impiegate in alternativa le Capsule dosatrici riempite di fiori di canapa sminuzzati. In questo modo è possibile disporre di una scorta di Capsule dosatrici piene. Questo ha inoltre il vantaggio che la contaminazione del Contenitore e quindi la necessità di pulizia vengono ridotte notevolmente, in quanto non c'è nessun contatto diretto tra i fiori di canapa sminuzzati e il Contenitore.

#### 5.8.1 Capsule dosatrici e Caricatore

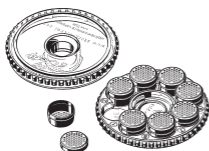

- ▶ Le Capsule dosatrici possono essere conservate nel Caricatore.

##### 5.8.1.1 Riempire la Capsula dosatrice con l'ausilio del Coperchio del Caricatore



- ▶ Svitare il coperchio del Caricatore in senso antiorario.
- ▶ Appoggiare il coperchio del Caricatore sulla Capsula dosatrice aperta.
- ▶ Spingere 50 - 150 mg di fiori di canapa sminuzzati nella Capsula dosatrice attraverso l'apertura centrale del coperchio del Caricatore.
- ▶ Chiudere la Capsula dosatrice con il coperchio.

### 5.8.1.2 Riempire il Caricatore di Capsule dosatrici



- ▶ Inserire la Capsula dosatrice riempita nel Caricatore.
- ▶ Avvitare il coperchio del Caricatore in senso orario.

### 5.8.2 Inserimento della Capsula dosatrice nel Contenitore



- ▶ Svitare l'Unità di Raffreddamento dal Vaporizzatore compiendo una rotazione di 90° in senso antiorario.



- ▶ Inserire la Capsula dosatrice con il coperchio nel Contenitore dall'alto.
- ▶ Avvitare l'Unità di Raffreddamento sul Vaporizzatore compiendo una rotazione di 90° in senso orario.

### 5.9 Procedura di riscaldamento

#### 5.9.1 Display

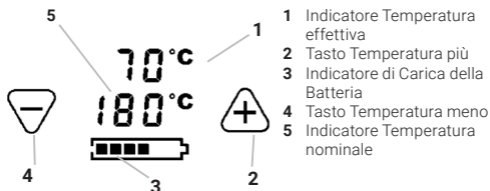

#### 5.9.2 Impostazioni di fabbrica

Il Vaporizzatore offre tre livelli di temperatura preimpostati dalla fabbrica:

- Temperatura di base: 180 °C (356 °F)
- Temperatura booster: +15 °C (+27 °F) (rispetto alla temperatura di base) per un totale di 195 °C (383 °F)
- Temperatura superbooster: +15 °C (+27 °F) (rispetto alla temperatura di base) per un totale di 210 °C (410 °F)
- ▶ La temperatura di base e la temperatura booster possono essere modificate individualmente, mentre la temperatura super-booster è fissa.
- ▶ Iniziare l'inalazione a 180 °C (356 °F).
- ▶ Se un livello di temperatura non è più sufficiente, passare al livello successivo nel modo descritto di seguito.

#### 5.9.3 Accensione

- ▶ Premere per almeno mezzo secondo l'interruttore accensione/spengimento (NO/OFF) arancio.
- ⇒ Vibrazione e illuminazione del display.
- ⇒ Il display segnala il processo di riscaldamento tramite l'indicatore della Temperatura effettiva e teorica. Questa operazione può durare fino a due minuti.
- ⇒ Una doppia vibrazione ed una luce fissa di colore verde segnalano il raggiungimento della temperatura di base.

### 5.9.4 Temperatura di base

- ▶ Accendere il Vaporizzatore.
- ▶ Premere il tasto più o il tasto meno.
- ⇒ Variazione continuativa dell'impostazione della temperatura tra 40 °C e 210 °C (104 °F e 410 °F).
- ▶ Premere brevemente il tasto più.
- ⇒ Aumento del valore teorico in incrementi di 1 °C (1 °F).
- ▶ Premere brevemente il tasto meno.
- ⇒ Diminuzione del valore teorico in incrementi di 1 °C (1 °F).
- ▶ Tenere premuto a lungo il tasto meno o più.
- ⇒ Aumento o diminuzione costante del valore teorico
- ⇒ Indicatore della temperatura attuale (temperatura effettiva) sul display nella riga superiore.

### 5.9.5 Temperatura booster

- ▶ Accendere il Vaporizzatore.
- ▶ Doppio clic sull'interruttore accensione/spegnimento (ON/OFF) arancione.
- ▶ Premere il tasto meno o più.
- ⇒ Adattamento permanente dell'offset della temperatura booster (gamma di valori da 1 °C a 170 °C (da 1 °F a 306 °F)).
- ⇒ Una doppia vibrazione e un lampeggio lento del display dell'indicatore della temperatura teorica segnalano il raggiungimento della temperatura booster.
- ⇒ La modalità booster termina automaticamente 90 secondi dopo il raggiungimento della temperatura booster; successivamente, la temperatura nominale sarà nuovamente la temperatura di base

### 5.9.6 Temperatura superbooster

- ▶ Accendere il Vaporizzatore.
- ▶ Triplo clic sull'interruttore accensione/spegnimento (ON/OFF) arancione.
- ▶ Premere il tasto meno o più.
- ⇒ Adattamento permanente dell'offset della temperatura booster (gamma di valori da 1 °C a 170 °C (da 1 °F a 306 °F)), dato che l'offset della temperatura super-booster è fisso.
- ⇒ Una doppia vibrazione e un lampeggio rapido del display dell'indicatore della temperatura teorica segnalano il raggiungimento della temperatura super-booster.

- ⇒ La modalità super-booster termina automaticamente 90 secondi dopo il raggiungimento della temperatura super-booster; successivamente, la temperatura nominale sarà nuovamente la temperatura di base.

### 5.9.7 Celsius/Fahrenheit

- ▶ Premere contemporaneamente il tasto meno e più.
- ⇒ Conversione della visualizzazione da Celsius a Fahrenheit e viceversa.

### 5.9.8 Ripristino delle impostazioni di fabbrica

- ▶ Premere per 10 secondi l'interruttore accensione/spengimento (ON/OFF) arancione.
- ⇒ Una vibrazione e un'animazione di reset segnalano il reset.
- ⇒ Temperatura booster e di base sono state riportate allo stato di fabbrica.

### 5.10 Inalazione



- ▶ Dopo la conclusione del processo di riscaldamento, iniziare immediatamente con la vaporizzazione.
  - ▶ Aprire il Boccaglio ribaltandolo.
  - ▶ Prendere tra le labbra il Boccaglio.
  - ▶ Aspirare per alcuni secondi in modo omogeneo e solo per la metà della propria capacità.
- ▶ Trattenere l'aria per alcuni secondi.
  - ▶ Espirare lentamente.
  - ▶ Concentrarsi attentamente sul processo respiratorio.
  - ⇒ L'aerosol di cannabinoidi viene assorbito dagli alveoli polmonari e giunge così nel sangue.
  - ⇒ L'effetto si presenta dopo circa 1-2 minuti e dura per circa 2-4 ore.



#### ATTENZIONE

#### Elevata intensità dei vapori

Irritazione delle vie respiratorie/dei polmoni

- **Abbassare la temperatura.**

### 5.11 Fine dell'inalazione



#### ATTENZIONE

#### **Superficie del Contenitore molto calda**

Pericolo di ustioni

- **Non toccare il Contenitore fintanto che il Vaporizzatore non si è raffreddato.**

- ▶ Premere per almeno mezzo secondo l'interruttore accensione/spegnimento (ON/OFF) arancione.
- ⇒ Lo spegnimento verrà confermato dalla vibrazione.
- ▶ Lasciare raffreddare completamente il Vaporizzatore.
- ▶ Svitare l'Unità di Raffreddamento dal Vaporizzatore compiendo una rotazione di 90° in senso antiorario.

### 5.12 Svuotamento del Contenitore

- ▶ Smaltire i fiori di canapa usati con i rifiuti domestici.

### 5.13 Alternativa: Smaltimento delle Capsule dosatrici

- ▶ Smaltire la Capsula dosatrice con i rifiuti domestici dopo l'uso, dato che si tratta di un articolo monouso.

### 5.14 Disattivazione automatica

- ▶ Tre minuti dopo l'ultima pressione di un tasto o dopo l'ultimo uso, il Vaporizzatore si spegnerà automaticamente per preservare lo stato di carica della batteria.
- ⇒ Lo spegnimento verrà confermato dalla vibrazione.
- ▶ Premere brevemente l'interruttore accensione/spegnimento (ON/OFF) arancione durante il funzionamento.
- ⇒ Il dispositivo di disattivazione automatico viene azzerato su tre minuti.

### 5.15 Deposito

- ▶ Conservare il Vaporizzatore, il Caricabatterie USB e il Cavo USB-C in un luogo asciutto e al riparo dagli agenti atmosferici e lontano dalla portata dei bambini o di persone incapaci.

### 6.1 Boccaglio

- ▶ **Studi medici e cliniche:** preparare il Boccaglio prima del primo uso e dopo ogni uso secondo il procedimento generalmente riconosciuto dell'igiene ospedaliera per i prodotti acritici ovvero semi-critici A (DGKH).
- ▶ **In ambito domestico:** pulire il Boccaglio prima del primo uso e dopo ogni uso per almeno cinque minuti in un bagno di detergente per stoviglie tiepido (40 °C - 50 °C ( 104 °F - 122 °F)) (utilizzare un comune detergente per stoviglie domestico).

### 6.2 Unità di Raffreddamento

L'Unità di Raffreddamento con Boccaglio è pensata per una sola persona, che può riutilizzarla più volte. Questi devono essere privi di incrostazioni. Le incrostazioni all'interno dell'Unità di Raffreddamento si formano a causa della condensa. La pulizia è una condizione indispensabile per un perfetto funzionamento.

- ▶ Controllare l'Unità di Raffreddamento con Boccaglio prima di ogni utilizzo.
- ▶ Pulire l'Unità di Raffreddamento con Boccaglio al più tardi dopo 7 giorni dall'ultimo utilizzo e in presenza di incrostazioni visibili all'interno dell'Unità di Raffreddamento.

#### 6.2.1 Smontaggio dell'Unità di Raffreddamento

- ▶ Riscaldare l'Unità di Raffreddamento per smontarla più agevolmente, in quanto il vapore condensato può essere appiccicoso.

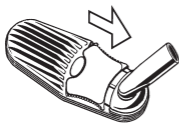

- ▶ Tirare il Chiavistello del Coperchio in direzione del Boccaglio.

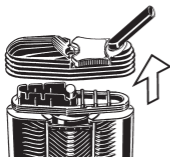

- ▶ Togliere il coperchio dell'Unità di Raffreddamento dal Vaporizzatore.

## 6 PULIZIA/IGIENE

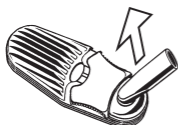

► Estrarre il Boccaglio dal coperchio dell'Unità di Raffreddamento muovendolo leggermente avanti e indietro.

► Togliere l'Anello di Tenuta del Boccaglio.



► In caso di pulizia del coperchio dell'Unità di Raffreddamento nell'alcool isopropilico, smontare il Chiavistello del Coperchio sollevandolo da un lato.

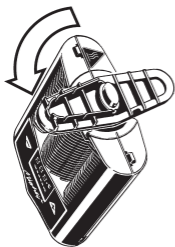

► Svitare il fondo dell'Unità di Raffreddamento dal Vaporizzatore compiendo una rotazione di 90° in senso antiorario.

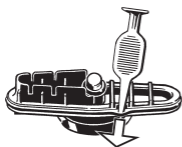

► Estrarre il grande Anello di Tenuta del Fondo facendo leva con l'Utensile del Contenitore sull'apertura della scanalatura.

► Togliere l'Anello di Tenuta del Fondo piccolo.



► Spingere il Filtro fuori dal fondo dell'Unità di Raffreddamento dall'alto verso il basso con l'Utensile del Contenitore.



**6.2.2 Pulizia dell'Unità di Raffreddamento e del Filtro del Contenitore**

- ▶ Usare il Pennello per la Pulizia, bastoncini cotonati, salviette di carta o panni di cotone per la pulizia manuale.
- ▶ Utilizzare acqua di lavaggio calda o alcol isopropilico quale solvente.
- ▶ Pulire il Filtro del Contenitore e il Filtro dell'Unità di Raffreddamento dopo ogni vaporizzazione con il Pennello per la Pulizia.

**6.2.2.1 Pulizia dell'Unità di Raffreddamento e del Filtro del Contenitore con acqua di lavaggio**

- ▶ Collocare tutti i pezzi per almeno cinque minuti in acqua di lavaggio calda.
- ▶ Sciacquare tutti i pezzi per almeno un minuto sotto l'acqua corrente.
- ▶ Se necessario, lavare il Chiavistello del Coperchio con dell'acqua calda.
- ▶ Lasciare asciugare completamente tutti i pezzi.

**6.2.2.2 Pulizia dell'Unità di Raffreddamento e del Filtro del Contenitore con alcol isopropilico****ATTENZIONE**

**L'alcol isopropilico è combustibile e facilmente infiammabile.**

Pericolo di ustioni

- **Rispettare le avvertenze di sicurezza del produttore dell'alcol isopropilico!**

**AVVISO****Danni materiali in caso di lavaggio scorretto**

Sbiadimento dell'adesivo del Chiavistello del Coperchio

Allentamento della colla dell'adesivo del Chiavistello del Coperchio

- **Il Chiavistello del Coperchio con l'ologramma della sigla deve essere terso solo con alcol isopropilico.**

## 6 PULIZIA/IGIENE

### AVVISO

#### Danni materiali in caso di lavaggio scorretto

Infragilimento delle parti in plastica

- **Non immergere i pezzi di plastica per oltre 1/2 ora nell'alcool isopropilico.**



- ▶ Immergere tutti i componenti di plastica dell'Unità di Raffreddamento (eccetto il Chiavistello del Coperchio) e il Filtro del Contenitore nell'alcool isopropilico per 1/2 ora al massimo.
- ▶ Se necessario, tergere il Chiavistello del Coperchio con alcol isopropilico.
- ▶ Risciacquare tutti i componenti di plastica per almeno un minuto sotto l'acqua corrente.
- ▶ Lasciare asciugare completamente tutti i pezzi.

#### 6.2.3 Controllo dei componenti dell'Unità di Raffreddamento e del Filtro del Contenitore

- ▶ Controllare tutti i pezzi per escludere la presenza di superfici danneggiate, fessurazioni, rammollimenti, indurimenti, infragilimenti, contaminazioni o scolorimenti.
- ▶ Eliminare i pezzi danneggiati.

#### 6.2.4 Assemblaggio dell'Unità di Raffreddamento



### ATTENZIONE

#### Particelle vegetali nell'Unità di Raffreddamento

Intasamento dell'Unità di Raffreddamento

Aspirazione delle particelle vegetali

- **Inserire il Filtro correttamente nel Coperchio dell'Unità di Raffreddamento.**

## 6 PULIZIA/IGIENE

- ▶ Riassemblare i componenti nell'ordine inverso.
- ▶ Inserire completamente il piccolo Anello di Tenuta del Fondo nel Coperchio dell'Unità di Raffreddamento.
- ⇒ L'Anello di Tenuta del Fondo non è più visibile.
- ▶ Durante il montaggio verificare il corretto posizionamento degli Anelli di Tenuta.
- ▶ Inserire con il Filtro nell'apposita scanalatura.

### 6.3 Contenitore

#### 6.3.1 Pulizia del Contenitore

##### AVVISO

##### Danni materiali in caso di lavaggio scorretto

Penetrazione di alcol isopropilico nel Vaporizzatore

- **Non inumidire eccessivamente i bastoncini cotonati.**

- ▶ Pulire il Contenitore con un bastoncino cotonato imbevuto di alcol isopropilico.

#### 6.3.2 Smontaggio del Filtro

- ▶ I Filtri intasati devono essere sostituiti.
- ▶ Inserire il Filtro lungo la scanalatura della Contenitore con l'aiuto dell'Utensile del Contenitore.
- ⇒ Il Filtro si curva e si stacca dalla scanalatura.
- ▶ Pulire il Filtro con acqua di lavaggio o alcol isopropilico.

#### 6.3.3 Montaggio del Filtro

- ▶ Curvare a volta i Filtri nuovi o puliti.
- ▶ Inserire il Filtro con la parte a volta in alto nel Contenitore.
- ▶ Appiattire il Filtro nell'apposita scanalatura con l'aiuto dell'Utensile del Contenitore.

## 6 PULIZIA/IGIENE

### 6.4 Pulizia del Vaporizzatore, del Caricabatterie USB e del Cavo USB-C

#### AVVISO

##### Danni materiali in caso di lavaggio scorretto

Penetrazione di acqua nel Vaporizzatore, nel Caricabatterie USB o nel Cavo USB-C

- **Non immergere in acqua o in altri liquidi.**
- **Non pulire con un getto diretto di acqua, vapore o aria compressa.**

- ▶ Spegnerne il Vaporizzatore.
- ▶ Scollegare il Vaporizzatore, il Caricabatterie USB e il Cavo USB-C dalla rete elettrica.
- ▶ Pulire l'alloggiamento del Vaporizzatore e del Caricabatterie USB e il Cavo USB-C solo a secco o eventualmente con un panno umido e morbido.

### 6.5 Pulizia del Macinatoio per Erbe e del Caricatore per le Capsule dosatrici

#### AVVISO

##### Danni materiali in caso di lavaggio scorretto

Danneggiamento delle superfici.

- **Non immergere il Macinatoio per Erbe e il Caricatore per la Capsula dosatrice nell'alcol isopropilico.**

- ▶ Lavare il Macinatoio per Erbe e il Caricatore per le Capsule dosatrici in acqua di lavaggio calda.

## 7.1 Elenco degli accessori opzionali

**Set Parti di Consumo - SKU 06 02 MY**

Il Set Parti di Consumo contiene tutti i ricambi per rinnovare l'Unità di Raffreddamento.

**Set di Unità di Raffreddamento - SKU 11 17 /  
Unità di Raffreddamento - SKU 11 18**

L'Unità di Raffreddamento raffredda il vapore e offre così una temperatura gradevole e un aroma ottimale. Per garantire la pulizia dell'Unità di Raffreddamento, questa deve essere sostituita regolarmente.

**Set di Boccagli - SKU 11 11**

Il Set contiene quattro Boccagli per l'Unità di Raffreddamento.

**Set di Chiavistello del Coperchio - SKU 11 53**

Il Chiavistello del Coperchio fissa il coperchio alla base dell'Unità di Raffreddamento. Il Set contiene tre Chiavistelli del Coperchio.

**Set di Filtri, piccolo - SKU 11 12**

Il Set contiene quattro Filtri con maglia larga e due Filtri con maglia normale.

**Set di Filtri a Maglia Grossa, piccolo - SKU 11 40**

Il Set contiene sei Filtri con maglia larga.

**Set di Filtri Standard, piccolo - SKU 11 03**

Il Set contiene quattro Filtri con maglia normale.

**Set di Anello di Tenuta - SKU 11 15**

Il Set contiene tutti gli anelli di tenuta per l'Unità di Raffreddamento e il Contenitore

**Set di Utensili del Contenitore - SKU 11 59**

Le numerose possibilità d'impiego dell'utensile per il Contenitore sono descritte nelle presenti Istruzioni per l'Uso.

**Macinatoio per Erbe - SKU 09 30 / Macinatoio per Erbe XL - SKU 09 43**

Il Macinatoio per Erbe dispone di denti taglienti molto affilati per ottenere delle fiori di canapa macinate finemente.

**Ausilio per Riempimento - SKU 09 31 MC**

L'Ausilio per Riempimento consente un riempimento pulito del Contenitore con il materiale vegetale sminuzzato.

**Set di Capsule dosatrici, 40 pz. -SKU 09 33 M**

La Capsula dosatrice va riempita con i fiori di canapa sminuzzati.

**Set di Riempimento per 40 Capsule dosatrici - SKU 09 45**

Con il Set di Riempimento si possono riempire contemporaneamente 40 Capsule dosatrici di fiori di canapa sminuzzati.

de

en

fr

es

it

nl

## 7 ACCESSORI OPZIONALI

### **USB-C Supercharger - SKU 11 47**

Il USB-C Supercharger è utilizzabile praticamente ovunque nel mondo grazie alle quattro spine intercambiabili. Il USB-C Supercharger consente una carica rapida della batteria e l'alimentazione rete del Vaporizzatore se la batteria è scarica.

**Questo e altri accessori e le informazioni dettagliate in merito sono disponibili alla pagina <https://www.storz-bickel.com> o contattando il centro di assistenza a numero di telefono 0049-(0)7461-969707-0.**

## 8 GUASTI

### 8.1 Possibili guasti / Risoluzione dei problemi

Guasto	Possibile causa	Rimedio
Non si riesce ad accendere il Vaporizzatore.	La batteria è scarica.	<ul style="list-style-type: none"><li>▶ Controllare l'indicatore della batteria.</li><li>▶ Eventualmente ricarica la batteria.</li><li>▶ In alternativa: alimentare il Vaporizzatore con il USB-C Supercharger.</li></ul>
ERR 001	La temperatura della batteria è eccessiva.	<ul style="list-style-type: none"><li>▶ Lasciare raffreddare il Vaporizzatore.</li></ul>
ERR 002	La temperatura della batteria è insufficiente.	<ul style="list-style-type: none"><li>▶ Portare il Vaporizzatore in un ambiente caldo.</li><li>▶ Non riscaldare il Vaporizzatore con del calore artificiale, prodotto ad esempio da un forno, da un forno a microonde o da un accendino.</li></ul>
ERR 003	Il Caricabatterie USB o il Cavo USB-C non sono adatti.	<ul style="list-style-type: none"><li>▶ Utilizzare gli accessori originali STORZ &amp; BICKEL.</li></ul>
ERR 004	Il Vaporizzatore è difettoso.	<ul style="list-style-type: none"><li>▶ Spegnere immediatamente il Vaporizzatore.</li><li>▶ Scollegare la spina.</li><li>▶ Contattare il nostro Centro di Assistenza.</li></ul>

### 8.2 Smaltimento

- ▶ I Vaporizzatori non riparabili, dopo la scadenza del termine di garanzia, vanno conferiti ai centri di riciclaggio o spediti al nostro Centro di Assistenza.

## 9 DATI TECNICI

### 9.1 Vaporizzatore MIGHTY+ MEDIC

Tensione di ingresso: 5 VDC USB / 5-15 VDC USB-C PD

Potenza assorbita: 45 W max.

Temperatura di funzionamento: da 5°C a 35°C (da 41 °F a 95 °F)

Intervallo di temperatura: da 40 °C a 210 °C (da 104 °F a 410 °F)

Misure: 14 x 8 x 3 cm (5,5 x 3,2 x 1,2 inch)

Peso: ca. 242 g (0,5 lb)

Brevetti e disegni: [www.storz-bickel.com/patents](http://www.storz-bickel.com/patents)

Ci riserviamo il diritto di apportare modifiche tecniche.

### 9.2 Caricabatterie USB

Fabbricante: EDAC

Tensione di ingresso: 100-240 VDC

Tensione di uscita: 5 VDC

Corrente di uscita: 0,5 A - 1,0 A

### 9.3 Requisiti tecnici per i caricabatterie utilizzabili

- ▶ I Caricabatterie devono soddisfare lo standard USB / USBC.
- ▶ Utilizzare esclusivamente Caricabatterie originali STORZ & BICKEL.
- ▶ Per la ricarica generica si raccomanda un caricabatterie USB con almeno 5 VDC / 2 A (12 W).
- ▶ Requisiti tecnici per la super-ricarica:  
il caricabatterie deve supportare lo standard USB-C PD ed erogare almeno 9 VDC / 3 A (27 W).
- ▶ Requisiti tecnici per il funzionamento pass-through:  
utilizzare un USB-C supercharger o un Caricabatterie che supporti lo standard USB-C PD ed erogare almeno 15 VDC / 3 A (45 W).

### 9.4 Soddisfacimento dei requisiti legislativi e normativi

Le indicazioni sulla compatibilità elettromagnetica in lingua inglese sono reperibili nell'allegato; quelle nelle relative lingue nazionali sono pubblicate sulla nostra home page all'indirizzo [www.vapormed.com](http://www.vapormed.com).



## 10 SODDISFACIMENTO DEI REQUISITI LEGISLATIVI E NORMATIVI

- Direttiva 93/42/CEE sui prodotti medicali
- Apparecchi elettrici medicali IEC 60601-1
- Apparecchi elettromedicali: requisiti in ambiente domestico IEC 60601-1-11
- Medical electrical equipment ANSI/AAMI ES 60601-1
- Medical electrical equipment CAN/CSA-C22.2 No. 60601
- Compatibilità elettromagnetica a norma IEC 60601-1-2

### **Organismo accreditato:**

TÜV SÜD Product Service GmbH  
Ridlerstraße 65  
80339 München, Germania



### **Fabbricante:**

STORZ & BICKEL GmbH  
In Grubenäcker 5-9  
78532 Tuttlingen, Germania

## 11 GARANZIA, RESPONSABILITÀ

### **11.1 Garanzia**

STORZ & BICKEL GmbH, in qualità di venditore, garantisce al cliente l'assenza di vizi del prodotto ai sensi delle disposizioni del diritto tedesco nella misura prevista dalle nostre condizioni generali di contratto (CGC), costituenti la base del contratto di compravendita. Un obbligo di garanzia per vizi della cosa di STORZ & BICKEL esiste ovviamente solo qualora il cliente abbia acquistato i prodotti direttamente da noi. In caso di acquisto tramite terzi sussistono in ogni caso degli obblighi di garanzia per vizi della cosa nei confronti di detti terzi, in merito ai quali STORZ & BICKEL non può esprimersi.

A titolo di chiarimento, in questa sede segnaliamo espressamente che la garanzia per vizi della cosa riguarda solamente l'eliminazione dei vizi iniziali, esistenti a dispetto di una manipolazione regolare del prodotto nel rispetto delle presenti Istruzioni per l'Uso e delle ulteriori informazioni per l'utilizzatore. Il normale logorio o la comune usura dei prodotti – in particolare anche delle batterie – non costituisce un vizio rilevante per la garanzia per vizi della cosa. Se il cliente, nel quadro della riparazione o della manutenzione del prodotto, si rivolge a un'assistenza terza o utilizza prodotti terzi, l'obbligo di garanzia per vizi della cosa di STORZ & BICKEL sussiste solo qualora il cliente sia in grado di dimostrare che il vizio non è riconducibile al ricorso all'assistenza terza o all'uso dei prodotti terzi.

STORZ & BICKEL decide a propria discrezione se l'eliminazione di un vizio rilevante per la garanzia per vizi della cosa sia effettuata tramite riparazione o tramite fornitura di un nuovo prodotto.

L'affermazione dei diritti di garanzia per vizi della cosa deve essere indirizzata a STORZ & BICKEL GmbH, In Grubenäcker 5-9, 78532 Tuttlingen, Germania. Si prega di inviarci la merce difettosa integra e completa di fattura in un imballaggio secondario che eviti i danni durante il trasporto.

Al fine di evitare malintesi, segnaliamo che tutte le indicazioni sui nostri prodotti effettuate nelle presenti Istruzioni per l'Uso e in altre sedi non rappresentano garanzie di determinate caratteristiche o di una determinata durata, a meno che non si faccia esplicitamente riferimento all'esistenza di una tale garanzia.

### 12.1 Responsabilità

STORZ & BICKEL risponde dei danni causati dai propri prodotti nei confronti dei clienti ai sensi delle norme del diritto tedesco nella misura prevista dalle proprie CGC. Una responsabilità esiste solo per i danni causati in modo gravemente negligente o doloso, a meno che non si tratti di lesioni della vita, del corpo o della salute o a meno che la violazione non riguardi un importante obbligo contrattuale. In questi casi rispondiamo nei confronti dei clienti anche per la negligenza semplice.

### 11.3 Disposizioni sul diritto d'autore

Questo documento è protetto dal diritto d'autore e non può essere utilizzato in tutto o in parte senza il previo assenso scritto di STORZ & BICKEL ai sensi dei §§ 15 e seguenti della legge tedesca sul diritto d'autore.



Inhoudsopgave.....	Pagina
<b>1 MIGHTY+ MEDIC</b> .....	<b>191</b>
1.1 Leveringsomvang.....	191
1.2 Functionele onderdelen.....	192
1.3. Koeleenheid.....	193
1.4 Levensduur.....	193
1.5 Service.....	193
<b>2 Voor uw veiligheid</b> .....	<b>194</b>
2.1 Verklaring van symbolen MIGHTY+ MEDIC.....	194
2.2 Verklaring van symbolen USB-Oplader.....	195
2.3 Verklaring van de tekens.....	196
2.4 Basisregels.....	196
2.5 Veiligheidsinstructies.....	197
2.5.1 Gevaar voor letsel door elektrische schokken.....	197
2.5.2 Gevaar voor letsel door verbranding / dampen.....	198
2.5.3 Gevaar voor letsel door verschillende oorzaken.....	198
<b>3 Doel, Bijwerkingen, Contra-indicaties</b> .....	<b>199</b>
3.1 Doel.....	199
3.2 Bijwerkingen.....	199
3.3 Contra-indicaties.....	199
<b>4 Belangrijke informatie over cannabinoïden</b> .....	<b>200</b>
<b>5 Ingebruikname en bediening</b> .....	<b>202</b>
5.1 Opslag- en vervoersvoorwaarden.....	202
5.2 Uitpakken.....	202
5.3 Gebruiksvoorwaarden.....	202
5.4 Batterij.....	203
5.4.1 Basisinformatie over de accuoplaadweergave.....	203
5.4.2 Opladen van de batterij.....	203
5.4.3 Verklaring van de acculaadindicator tijdens het opladen (afhankelijk van de gebruikte oplader).....	203
5.4.3.1 Opladen met USB-Oplader.....	203
5.4.3.2 Snel opladen (indien ondersteund door de oplader).....	204
5.4.3.3 Opladen met een zwakke oplader.....	204
5.4.4 Einde van het oplaadproces.....	204

<b>Inhoudsopgave</b>	<b>Pagina</b>
5.5. Netbedrijf (alleen mogelijk met USB-C Supercharger)	204
5.6. Kruidenmolen	205
5.7. Vullen van de Vulkamer	205
5.8. Doseercapsules (voor eenmalig gebruik)	206
5.8.1 Doseercapsules en Bewaardoos	206
5.8.1.1 Vullen van de Doseercapsule met behulp van het deksel van de Bewaardoos	206
5.8.1.2 Vullen van de Bewaardoos met Doseercapsules	207
5.8.2 Doseercapsule in de Vulkamer inbrengen	207
5.9. Opwarmen	208
5.9.1 Display	208
5.9.2 Fabrieksinstellingen	208
5.9.3 Inschakelen	208
5.9.4 Basistemperatuur	209
5.9.5 Boostertemperatuur	209
5.9.6 Superboosttemperatuur	209
5.9.7 Celsius/Fahrenheit	210
5.9.8 Resetten naar fabrieksinstellingen	210
5.10. Inhalatie	210
5.11. Einde van de inhalatie	211
5.12. Legen van de Vulkamer	211
5.13. Alternatief: Verwijderen van de Doseercapsules	211
5.14. Automatische uitschakeling	211
5.15. Bewaring	211
<b>6 Reiniging / Hygiëne</b>	<b>212</b>
6.1. Mondstuk	212
6.2. Koeleenheid	212
6.2.1 Demonteren van de Koeleenheid	212
6.2.2 Reinigen van de Koeleenheid en de Vulkamerzeef	214
6.2.2.1 Reinigen van de Koeleenheid en de Vulkamerzeef met afwaswater	214
6.2.2.2 Reinigen van de Koeleenheid en de Vulkamerzeef met isopropylalcohol	214
6.2.3 Controle van de onderdelen van de Koeleenheid en de Vulkamerzeef	215
6.2.4 Monteren van de Koeleenheid	215

<b>Inhoudsopgave</b>	<b>Pagina</b>
6.3 Vulkamer	216
6.3.1 Reinigen van de Vulkamer	216
6.3.2 Verwijderen van de Zeef	216
6.3.3 Aanbrengen van de Zeef	216
6.4 Reinigen van de Verdamer, de USB-Oplader en de USB-C Kabel	216
<b>7 Optionele Accessoires</b>	<b>218</b>
<b>8 Storingen</b>	<b>219</b>
8.1 Mogelijke storingen / Probleemoplossing	219
8.2 Afvoer	219
<b>9 Technische gegevens</b>	<b>220</b>
9.1 MIGHTY+ MEDIC Verdamer	220
9.2 USB-Oplader	220
9.3 Technische eisen voor bruikbare opladers	220
9.4 Informatie over de elektromagnetische compatibiliteit	220
<b>10 Naleving van de wettelijke eisen en normen</b>	<b>221</b>
<b>11 Vrijwaring, Aansprakelijkheid, Copyright</b>	<b>221</b>
11.1 Vrijwaring	221
11.2 Aansprakelijkheid	222
11.3 Copyright	222

# 1 MIGHTY+ MEDIC

## 1.1 Leveringsomvang

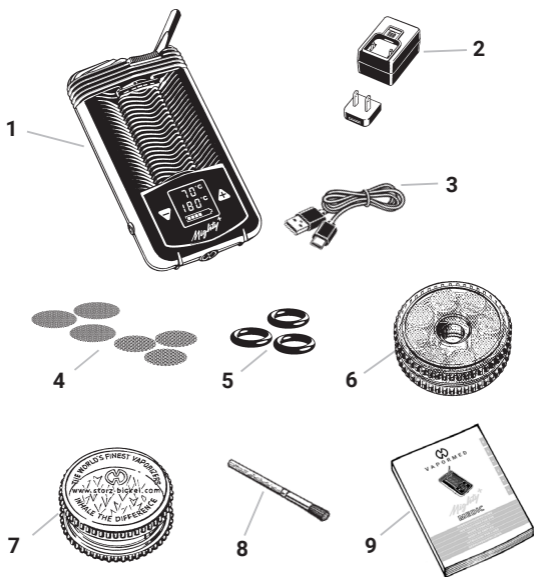

- 1 MIGHTY+ MEDIC Verdamer
- 2 1 stk. USB-Oplader
- 3 1 stk. USB-C Kabel (USB-type C op USB-type A-stekker)
- 4 3 stk. normale Zeef, klein  
3 stk. grove Zeef, klein
- 5 3 stk. Bodemaafdichtring, klein
- 6 1 stk. Bewaardoos met 8 Doseercapsules
- 7 1 stk. Kruidenmolen
- 8 1 stk. Reinigingsborstel
- 9 1 stk. Gebruiksaanwijzing

# 1 MIGHTY+ MEDIC

## 1.2 Functionele onderdelen

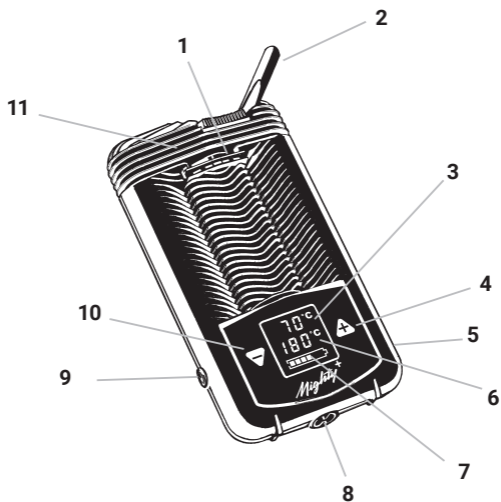

- 1 Vulkamer
- 2 Mondstuk
- 3 Indicator werkelijke temperatuur
- 4 Temperatuurtoets plus
- 5 USB-C Laadbus
- 6 Indicator gewenste temperatuur
- 7 Batterij-Indicator
- 8 Vulkamerhulpmiddel
- 9 Aan-/uitschakelaar (ON/OFF)
- 10 Temperatuurtoets minus
- 11 Koeleenheid



## 1.3 Koeleenheid Dekselvergrendeling

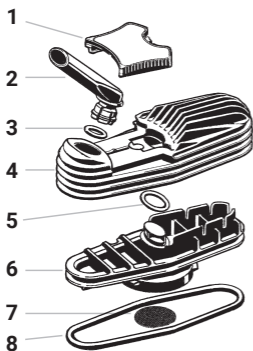

- 1 Dekselvergrendeling
- 2 Mondstuk
- 3 Afdichting Mondstuk
- 4 Koeleenheiddeksel
- 5 Bodemafdichtring klein
- 6 Koeleenheidbodern
- 7 Bovenste Zeef (grof maaswijdte)
- 8 Bodemafdichtring groot

## 1.4 Levensduur

De MIGHTY+ MEDIC VVerdamper heeft een te verwachten gemiddelde levensduur van:

- ca. 1.000 bedrijfsuren
- ca. 5 jaar

De batterijen hebben een levensduur van:

- ca. 500 bedrijfsuren
- ca. 2 jaar

## 1.5 Service

- ▶ In geval van onvolledige levering, technische problemen, vragen over het apparaat en de verwijdering ervan en in gevallen van vrijwaring kunt u contact opnemen met ons Service Center:

### **STORZ & BICKEL GmbH**

Service Center · In Grubenäcker 5-9  
78532 Tuttlingen, Duitsland

- ▶ Voor serviceaanvragen kunt u een RMA (Return Merchandise Authorization) starten via onze homepage: [www.vapormed.com/rma](http://www.vapormed.com/rma).

de

en

fr

es

it

nl

## 2 VOOR UW VEILIGHEID

### 2.1 Verklaring van symbolen MIGHTY+ MEDIC



Gebruiksaanwijzing opvolgen! (conform IEC 60601)



Aan-/uitschakelaar (ON/OFF)



Symbol voor het serienummer - gevolgd door het serienummer van het medische product



Symbol voor de fabrikant - naast het symbool staat naam en adres van de fabrikant



Het medische product is na 13 augustus 2005 op de markt gebracht. Het product mag niet met het gewone huisvuil meegegeven worden. Het symbool van de afvalton met een kruis erdoorheen geeft aan dat er gescheiden ingezameld moet worden. Het Verdampert bevat een geïntegreerde lithium-ionbatterij. Bij de afvoer dient deze leeg te zijn.

**IP 22**

De Verdampert is beschermd tegen vallend druiwater met een helling tot 15° (IP 22). Bescherm het Verdampert desalniettemin tegen vocht en regen. Gebruik de Verdampert niet in bad of boven water.



Apparaat van beschermingsklasse II



Symbol EU-conformiteit: Staat er na de CE-markering een viercijferig getal, dan betekent dit dat er een aangemelde instantie betrokken is bij de conformiteitsbeoordeling.



Symbol voor bestelnummer - gevolgd door het bestelnummer van het desbetreffende medische product (of onderdeel)



Veiligheid en productie gecontroleerd door TUEV SUED conform IEC 60601-1, CAN/CSA C22.2 nr. 60601-1 conform ANSI/AAMIES 60601-1.



Voorzichtig! Heet oppervlak

## 2 VOOR UW VEILIGHEID



Tegen zonlicht beschermen.



Beschermen tegen nattigheid en vocht.



In de buurt van het apparaat met het volgende pictogram zijn storingen mogelijk.



Gebruiksonderdeel van het type BF  
De klasse 'BF' (body float) is voor medische producten (gebruiksonderdelen) met rechtstreeks contact met de patiënt.



Bandbreedte omgevingstemperatuur



Bandbreedte relatieve luchtvochtigheid



Bandbreedte van de atmosferische druk

INT:  
7 on/30 off

Intermitterend gebruik

### 2.2 Verklaring van symbolen USB-Oplader



Veiligheid en productie gecontroleerd door TUEV SUED conform EN 60335-1.



UL Recognized Component Mark: Dit teken geeft aan dat de betreffende componenten bij UL zijn geregistreerd.



Apparaat van beschermingsklasse II

de

en

fr

es

it

nl

## 2 VOOR UW VEILIGHEID

**RoHS** Beperking van het gebruik van bepaalde gevaarlijke stoffen in elektrische en elektronische apparatuur



Efficiency Level 6  
efficiëntie van de USB-Oplader



Kenmerk voor de FCC-goedkeuring  
(radiotechnische goedkeuring VS)



Gelijkstroom

### 2.3 Verklaring van de tekens

- Bullet
- ▶ Behandeling
- ⇒ Resultaat

### 2.4 Basisregels

- ▶ Deze Gebruiksaanwijzing moet worden bewaard voor verdere referentie. Het is een essentieel onderdeel van de Verdamer en moet aan de gebruiker ter beschikking worden gesteld.
- ▶ Download de actuele versie van de Gebruiksaanwijzing op [www.vapormed.com](http://www.vapormed.com).
- ▶ Lees deze aanwijzingen zorgvuldig en volledig door voordat u de Verdamer, de USB-Oplader en de USB-C Kabel in gebruik neemt.
- ▶ Volg altijd de instructies in deze Gebruiksaanwijzing voor gebruik en onderhoud.
- ▶ De Verdamer is niet bedoeld voor gebruik bij kinderen en jongeren onder de 18 jaar. Volwassenen kunnen dit Verdamer gebruiken met inachtneming van de Gebruiksaanwijzing of na medische instructie.
- ▶ Als de gebruiker lijdt aan een luchtweg- of longaandoening, mag het apparaat alleen worden gebruikt na overleg en met toestemming van de behandelende arts. Afhankelijk van de dichtheid de luchtwegen en de longen kunnen de dampen tot irritatie en daarom tot hoesten leiden.
- ▶ De Verdamer niet onbeheerd gebruiken.
- ▶ Bewaar en gebruik de Verdamer, de USB-Oplader en de USB-C Kabel alleen op voldoende afstand van warmtebronnen (oven, fornuis, open haard, enz.) en op een droge plaats waar de omgevingstemperatuur niet onder +5 °C (+41° F) kan komen.

## 2 VOOR UW VEILIGHEID

- ▶ Verdampers en USB-Opladers niet aan extreme schommelingen van de omgevingstemperatuur blootstellen. Door condensvocht kan er een storing van de functionering optreden.
- ▶ Het gebruik van accessoires, stroomtransformatoren en kabels die niet door de fabrikant van dit apparaat zijn gespecificeerd of geleverd, kan leiden tot verhoogde elektromagnetische emissies of verminderde elektromagnetische immuniteit van dit apparaat en zelfs tot een verkeerde werking.
- ▶ Gebruik alleen originele STORZ & BICKEL accessoires en reserveonderdelen.
- ▶ Gebruik de Verdampers, de USB-Oplader en de USB-C Kabel niet op een ongeschikte, onjuiste of onverstandige manier, de fabrikant stelt zich niet aansprakelijk voor eventuele schade die hieruit voortvloeit.

### 2.5 Veiligheidsinstructies

#### 2.5.1 Gevaar voor letsel door elektrische schokken

- ▶ De Verdampers, de USB-Oplader en de USB-C Kabel na gebruik voor eventuele onderhoudswerkzaamheden en tijdens onweersbuien, uitschakelen en de stekker uit het stopcontact halen.
- ▶ Zorg ervoor dat de USB-C Kabel niet beschadigt door buigen, knellen of trekken.
- ▶ Gebruik geen meervoudige stopcontacten en/of verlengsnoeren. Gebruik, indien absoluut noodzakelijk, alleen producten met kwaliteitscertificering (zoals UL, IMQ, VDE, +S, enz.) als de opgegeven vermogenswaarde het vereiste vermogen ( $A = \text{Ampère}$ ) van de aangesloten apparaten overschrijdt.
- ▶ Gebruik de Verdampers, de USB-Oplader en de USB-C Kabel niet als deze beschadigd zijn. Reparaties mogen alleen worden uitgevoerd door ons service center. Pogingen om zelf schade te herstellen, maken de vrijwaring ongeldig. Ons Service Center vervangt een defecte USB-Oplader of USB-C Kabel.
- ▶ Laat de Verdampers, de USB-Oplader en de USB-C Kabel niet in contact komen met vocht.
- ▶ Houd de Verdampers, de USB-Oplader en de USB-C Kabel uit de buurt van huisdieren (bijv. knaagdieren) en ongedierte.
- ▶ Gebruik de Verdampers, de USB-Oplader en de USB-C Kabel niet in een potentieel explosieve of ontvlambare atmosfeer.
- ▶ De Verdampers is volgens DIN EN 60601-1-2 interferentie-onderdrukt.

## 2 VOOR UW VEILIGHEID

Stralingsbronnen (bijv. mobiele telefoons) mogen niet in de directe omgeving van de Verdamer worden gebruikt. In geval van twijfel dient u gekwalificeerd personeel te raadplegen. Deze onderdrukking van radiostoring/EMC geldt alleen in combinatie met onze gecertificeerde Opladers.

### 2.5.2 Gevaar voor letsel door verbranding / dampen

- ▶ Hete oppervlakken van de Verdamer (Vulkamer en het gebied rond de Vulkamer) tijdens de werking en de afkoelfase niet aanraken.
- ▶ Gebruik de Verdamer alleen met aangesloten Koeleenheid.
- ▶ Plaats de hete Verdamer alleen op een stevige en hittegevoelige ondergrond en let erop dat deze niet wordt afgedekt.
- ▶ Gebruik de Verdamer en de USB-Oplader niet in de buurt van brandbare voorwerpen zoals gordijnen, tafelkleden of papier.
- ▶ De openingen van de Verdamer niet afsluiten, niet afdekken en niet blokkeren tijdens de werking en de afkoelfase.
- ▶ Zorg er vóór het inschakelen van de Verdamer voor dat alle dampen, bijv. van brandbare reinigings- en desinfectiemiddelen, zijn verdampt.

### 2.5.3 Gevaar voor letsel door verschillende oorzaken

- ▶ De verpakkingselementen (plastic zakken, piepschuim, dozen enz.) mogen niet in de handen van kinderen terechtkomen, aangezien ze een potentieel gevaar vormen.
- ▶ U moet zich medisch laten onderzoeken vóór de behandeling van ziekten.
- ▶ Zorg ervoor dat kleine onderdelen van de Verdamer niet worden ingeslikt.
- ▶ Let op het gevaar van wurging door de USB-C Kabel.
- ▶ Let op de symptomen (bijv. hoest, kortademigheid, pijn op de borst) tijdens of na gebruik en raadpleeg onmiddellijk een arts als u gezondheidsproblemen hebt.

## 3 DOEL, BIJWERKINGEN, CONTRA-INDICATIES

### 3.1 Doel

Het Verdampert is bedoeld voor de verdamping en daaropvolgende inhalatie van cannabinoïden uit hennepbloemen (cannabis flos).

Het doel is de toediening van de werkzame stoffen in het menselijk lichaam via de longblaasjes (alveolen) bij de overeenkomstige medische indicatie.

Het is geschikt voor de tijdelijke inhalatieve toepassing van een door een arts voorgeschreven cannabinoïde voor gebruik thuis, in het ziekenhuis of in de huisartsenpraktijk.

### 3.2 Bijwerkingen

Bijwerkingen van het gebruik van het apparaat zijn niet bekend.

### 3.3 Contra-indicaties

Er bestaan geen apparaatspecifieke contra-indicaties.

Als de gebruiker echter lijdt aan een luchtweg- of longaandoening, mag het apparaat alleen worden gebruikt na overleg en met toestemming van de behandelend arts. De dampen kunnen afhankelijk van de dichtheid de luchtwegen en longen prikkelen, wat hoesten kan veroorzaken.

de

en

fr

es

it

nl

## 4 BELANGRIJKE INFORMATIE OVER CANNABINOÏDEN

Het Verdamer waarborgt een zeer effectief, veilig en snel werkend gebruik van cannabinoïden.

Cannabis kan - bij een bepaalde dosis - een psychotrope (geest beïnvloedende) werking hebben. Er bestaat daarom een kans op misbruik die de wetgever in praktisch alle landen van de wereld met daarop afgestemde wetten tegenwerkt.

- ▶ Gebruik alleen hennepbloemen (cannabis flos) die zijn voorgeschreven door een arts en verkrijgbaar zijn bij de apotheek. Anders kunt u in conflict komen met de wet.
- ▶ Vraag de arts, apotheker of, indien nodig, de bevoegde autoriteiten om informatie over de huidige juridische situatie in uw woonplaats.

Patiënten in vrijwel alle landen waar het gebruik van hennepbloemen voor medische doeleinden is goedgekeurd, krijgen momenteel een bepaalde hoeveelheid gedroogde hennepbloemen voorgeschreven. These hemp flowers are delivered either as whole pieces or already ground and have to be portioned and weighed out by the patient according to the doctor's directive. Als de hennepbloemen nog intact zijn, moeten deze met de meegeleverde Kruidenmolen eerst worden fijngemalen.

Cannabinoïden verdampen grotendeels bij temperaturen boven de 180 °C (356 °F) en vormen dan een inhaleerbare en goed inadembare aerosol met een gemiddelde druppelgrootte (MMAD) van 0,64 µm (micrometer). De druppels worden door de longblaasjes (alveolen) opgenomen en komen zo in de bloedsomloop terecht (systemische absorptie).

Uit onderzoek met gevalideerde richtwaarden is gebleken dat ca. 50% van de cannabinoïde uit de hennepbloemen aanwezig is in de aerosol die door de Verdamer wordt opgewekt.

Deze aerosol wordt geïnhaled en daarvan komt ca. 65% via de longblaasjes (alveoli) in de bloedsomloop (systemische opname) terecht. De rest wordt uitgedemd.

De medicinaal werkzame cannabinoïden THC (tetrahydrocannabinol) en CBD (cannabidiol) vertonen daarbij een gelijk gedrag.



## 4 BELANGRIJKE INFORMATIE OVER CANNABINOÏDEN

Als de Gebruiksaanwijzing wordt gevolgd en een verdampingstemperatuur van 210°C wordt gebruikt, ontstaan als voorbeeld de volgende richtwaarden voor hennepbloemen met bijv. een cannabinoïdegehalte van 19% TCH en 0% CBD):

Hoeveelheid hennepbloemen (inhoud Doseercapsule)	Cannabinoïdegehalte in de portie hennepbloemen	Cannabinoïdegehalte in de aerosoldamp	Cannabinoïdegehalte in de bloedsomloop (systemische biobeschikbaarheid) na het inhaleren
50 mg	THC: 9,5 mg	ca. 5 mg	ca. 3 mg
100 mg	THC: 19 mg	ca. 9,5 mg	ca. 6 mg
150 mg	THC: 28,5 mg	ca. 14 mg	ca. 9,5 mg

Richtwaarden voor hennepbloemen met bijv. een cannabinoïdegehalte van 6% THC en 7,5% CBD:

Hoeveelheid hennepbloemen (inhoud Doseercapsule)	Cannabinoïdegehalte in de portie hennepbloemen	Cannabinoïdegehalte in de aerosoldamp	Cannabinoïdegehalte in de bloedsomloop (systemische biobeschikbaarheid) na het inhaleren
50 mg	THC: 3 mg CBD: ca. 3,2 mg	ca. 1,5 mg ca. 1,6 mg	ca. 1 mg ca. 1,1 mg
100 mg	THC: 6 mg CBD: ca. 7,5 mg	ca. 3 mg ca. 3,7 mg	ca. 2 mg ca. 2,3 mg
150 mg	THC: 9 mg CBD: ca. 11 mg	ca. 4,5 mg ca. 5,5 mg	ca. 3 mg ca. 3,5 mg

Om deze waarden te bereiken, moeten net zolang geïnhaleerd worden tot er bij het uitademen geen aerosol (damp) meer zichtbaar is. De inhoud van de Doseercapsule is dan opgebruikt.

- ▶ Als u vragen hebt over het medisch gebruik van cannabinoïden of cannabis, neem dan contact op met uw arts, apotheker of de fabrikanten van medische hennepbloemen (cannabis flos).
- ▶ Meer informatie over cannabinoïden vindt u op onze homepage: [www.vapormed.com](http://www.vapormed.com).

## 5 INGEBRUIKNAME EN BEDIENING

### 5.1 Opslag- en vervoersvoorwaarden



Omgevingstemperatuur:  
-20 °C tot +60 °C (-4 °F tot +140 °F)

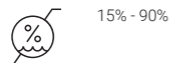

Relatieve luchtvochtigheid van de  
omgevingslucht: 15% tot 90%

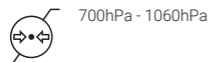

Atmosferische druk:  
700 hPa tot 1060 hPa

### 5.2 Uitpakken

- ▶ Controleer de Verdamper op volledigheid aan de hand van hoofdstuk 1.1 "Leveringsomvang", pagina 191.
- ▶ Mondstuk volgens opgaven in hoofdstuk 6.1 "Mondstuk", pagina 212 voor de eerste toepassing reinigen.
- ▶ Controleer de Verdamper, de USB-Oplader en de USB-C Kabel op uitwendig zichtbare beschadigingen

### 5.3 Gebruiksvoorwaarden

Omgevingsvoorwaarden waarbij de aangegeven aerosolkenmerken gewaarborgd zijn:



Omgevingstemperatuur:  
+5 °C tot +35 °C (+41 °F tot +95 °F)

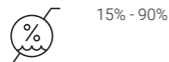

Relatieve luchtvochtigheid van de  
omgevingslucht: 15% tot 90%

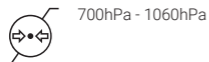

Atmosferische druk:  
700 hPa tot 1060 hPa

### 5.4 Batterij

#### LET OP

#### **Verlies van vrijwaring / schade aan eigendommen als de batterij door uzelf wordt vervangen**

Beschadiging van de Verdampers door ondeskundig openen.

- **Laat de accu alleen vervangen door ons Service Center.**



#### 5.4.1 Basisinformatie over de accuoplaadweergave

- Volle accu: indicator van alle zes oplaadstatusvelden
- bijna lege accu: langzaam knipperend accuframe
- De batterij van het nieuwe product is tot 80% opgeladen.

#### 5.4.2 Opladen van de batterij

- ▶ Laad de accu voor het eerste gebruik volledig op.
- ▶ Sluit de Verdampers met behulp van de meegeleverde USB-C Kabel aan op een USB-Oplader of computer.

#### 5.4.3 Verklaring van de acculaadindicator tijdens het opladen (afhankelijk van de gebruikte oplader)

- ▶ Lees hoofdstuk 9.3 "Technische eisen voor bruikbare opladers", pagina 220 met betrekking tot de verschillende opladers.

##### 5.4.3.1 Opladen met USB-Oplader

- ▶ Verdampers met USB-Oplader verbinden.
- ⇒ Trillen en oplichten van het display.
- ⇒ Oplopende knipperende oplaadstatusvelden.
- ⇒ Zodra de accu volledig is opgeladen, zijn alle zes Oplaadstatusvelden zichtbaar.

## 5 INGEBRUIKNAME EN BEDIENING

### 5.4.3.2 Snel opladen (indien ondersteund door de oplader)

- ▶ Verdampert met USB-C Supercharger verbinden.
- ⇒ Trillen en oplichten van het display.
- ⇒ Oplappend sneller knipperende laadstatusvelden.
- ⇒ Zodra de accu volledig is opgeladen, zijn alle zes Oplaadstatusvelden zichtbaar.
- ⇒ Als de aangesloten Oplader ook de doorvoerbediening ondersteunt, verschijnt op de indicator gedurende drie seconden na aansluiten "dct" in de tweede regel van het display (zie hoofdstuk 5.5 "Netbedrijf").



### 5.4.3.3 Opladen met een zwakke oplader

- ▶ Verdampert met USB-Oplader verbinden.
- ⇒ Trillen en oplichten van het display.
- ⇒ Displayweergave in de tweede regel: "SLO".
- ▶ Gebruik een krachtigere oplader.



### 5.4.4 Einde van het oplaadproces

- ▶ Als het opladen voltooid is, moet u eerst de USB-C Kabel loskoppelen van het stroomnet en vervolgens van de Verdampert.

### 5.5 Netbedrijf (alleen mogelijk met USB-C Supercharger)

- ▶ Bij gebruik van de optioneel verkrijgbare USB-C Supercharger kan de Verdampert ook met een volledig ontladen accu worden gebruikt.
- ⇒ Ongeacht of de Verdampert is ingeschakeld of uitgeschakeld, wordt "dct" gedurende drie seconden na het aansluiten van de USB-C Supercharger op de tweede regel van het display weergegeven.
- ⇒ De accu is niet opgeladen.
- ⇒ Als het stroomnet wordt onderbroken, schakelt de Verdampert uit als de accu volledig ontladen is.

## 5 INGEBRUIKNAME EN BEDIENING

### 5.6 Kruidenmolen



- ▶ Plaats een hoeveelheid hennepbloemen ter grootte van een hazelnoot tussen de twee schalen van de kruidenmolen.
- ▶ Sluit de Kruidenmolen.
- ▶ Draai de Kruidenmolen 4-5 keer heen en terug.

### 5.7 Vullen van de Vulkamer



- ▶ Schroef de Koeleenheid los van de Verdamer door hem 90° tegen de wijzers van de klok in te draaien.



- ▶ Vul de Vulkamer volledig met gemalen hennepbloemen tot aan de kunststof rand.
  - ⇒ Te veel gecomprimeerde hennepbloemen of een te volle Vulkamer bemoeilijken het inademen.
  - ▶ Overtollige hennepbloemen rond de vulopening van de Vulkamer verwijderen.
- ▶ Schroef de Koeleenheid op de Verdamer vast door hem 90° met de wijzers van de klok mee te draaien.

de

en

fr

es

it

nl

## 5 INGEBRUIKNAME EN BEDIENING

### 5.8 Doseercapsules (voor eenmalig gebruik)

- ▶ Als alternatief kunnen Doseercapsules die tevoren met gemalen hennepbloemen zijn gevuld in de Vulkamer worden gebruikt. Zo kunnen de Doseercapsules op voorraad worden gevuld. Dit heeft bovendien het voordeel dat de contaminatie van de Vulkamer en daarmee de reiniging aanzienlijk worden beperkt, omdat er geen direct contact van de gemalen hennepbloemen met de Vulkamer is.

#### 5.8.1 Doseercapsules en Bewaardoos

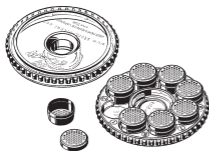

- ▶ Gevulde Doseercapsules kunnen in het Bewaardoos worden bewaard.

##### 5.8.1.1 Vullen van de Doseercapsule met behulp van het deksel van de Bewaardoos



- ▶ Deksel van de Bewaardoos tegen wijzers van de klok in afschroeven.
- ▶ Deksel van de Bewaardoos op geopende Doseercapsule plaatsen.
- ▶ Duw 50 - 150 mg gemalen hennepbloemen door de centrale opening van de bewaardoosklep in de Doseercapsule.
- ▶ Doseercapsule met deksel sluiten.

## 5 INGEBRIJKNAME EN BEDIENING

### 5.8.1.2 Vullen van de Bewaardoos met Doseercapsules



- ▶ Gevulde Doseercapsule in de Bewaardoos plaatsen.
- ▶ Schroef de deksel van de Bewaardoos met de klok mee vast.

### 5.8.2 Doseercapsule in de Vulkamer inbrengen



- ▶ Schroef de Koeleenheid los van de Verdampers door hem 90° tegen de wijzers van de klok in te draaien.



- ▶ Plaats de Doseercapsule met het deksel naar boven in de Vulkamer.
- ▶ Schroef de Koeleenheid op de Verdampers vast door hem 90° met de wijzers van de klok mee te draaien.

de

en

fr

es

it

nl

## 5 INGEBRIJKNAME EN BEDIENING

### 5.9 Opwarmen

#### 5.9.1 Display

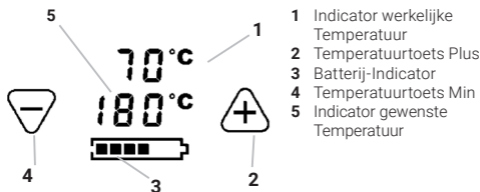

#### 5.9.2 Fabrieksinstellingen

De Verdamer heeft drie, vooraf in de fabriek ingestelde temperatuurniveaus:

- ▶ Basistemperatuur: 180 °C (356 °F)
- ▶ Boostertemperatuur: +15 °C (+27 °F)  
(ten opzichte van de basistemperatuur) komt overeen met 195 °C (383 °F)
- ▶ Superboostertemperatuur: +15 °C (+27 °F)  
(ten opzichte van de basistemperatuur) komt overeen met 210 °C (410 °F)
- ▶ De basistemperatuur en de boostertemperatuur kunnen individueel worden aangepast, terwijl de superboostertemperatuur vastligt.
- ▶ Begin de inhalatie bij 180 °C (356 °F).
- ▶ Als het ene temperatuurniveau niet meer voldoende is, ga dan over op het volgende niveau zoals hieronder beschreven.

#### 5.9.3 Inschakelen

- ▶ Houd de oranje aan-/uitschakelaar (ON/OFF) minstens een halve seconde ingedrukt.
- ⇒ Trillen en oplichten van het display.
- ⇒ Het display geeft het opwarmingsproces aan door weergave van de ingestelde en werkelijke temperatuur. Dit kan tot twee minuten duren.
- ⇒ Een dubbele trilling en groen continu licht geven aan dat de basistemperatuur is bereikt.



### 5.9.4 Basistemperatuur

- ▶ Verdampers inschakelen.
- ▶ Druk op de plus- of min-toets.
- ⇒ Permanente verandering van de temperatuurinstelling tussen 40 °C en 210 °C (104° F en 410° F).
- ▶ Druk kort op de plus-toets.
- ⇒ Verhoging van de instelwaarde in stappen van 1 °C (1° F).
- ▶ Druk kort op de min-toets.
- ⇒ Verlaging van de instelwaarde in stappen van 1° C (1° F).
- ▶ Druk permanent op de plus- of min-toets.
- ⇒ Continue verhoging of verlaging van de gewenste waarde.
- ⇒ Lees de huidige temperatuur (werkelijke temperatuur) af op de indicator in de bovenste regel.

### 5.9.5 Boostertemperatuur

- ▶ Verdampers inschakelen.
- ▶ Dubbelklik op de oranje aan-/uit-schakelaar (ON/OFF).
- ▶ Druk op de plus- of min-toets.
- ⇒ Permanente aanpassing van de boostertemperatuurcompensatie (waardebereik 1° C tot 170° C (1° F tot 306° F)).
- ⇒ Een dubbele trilling en een langzaam knipperende weergave van de gewenste temperatuur geven aan dat de boostertemperatuur is bereikt.
- ⇒ De boostermodus eindigt automatisch na 90 seconden nadat de boostertemperatuur is bereikt; de ingestelde temperatuur is dan weer gelijk aan de basistemperatuur.

### 5.9.6 Superboosttemperatuur

- ▶ Verdampers inschakelen.
- ▶ Drie keer klikken op de oranje aan-/uit-schakelaar (ON/OFF).
- ▶ Druk op de plus- of min-toets.
- ⇒ Permanente aanpassing van de boostertemperatuurcompensatie (waardebereik 1 °C tot 170 °C (1 °F tot 306 °F)), omdat de superboostertemperatuurcompensatie vastligt.
- ⇒ Een dubbele trilling en een snel knipperende weergave van de gewenste temperatuur geven aan dat de superboostertemperatuur is bereikt.
- ⇒ De superboostermodus eindigt automatisch na 90 seconden nadat de superboostertemperatuur is bereikt; de ingestelde temperatuur is dan weer gelijk aan de basistemperatuur.

## 5 INGEBRUIKNAME EN BEDIENING

### 5.9.7 Celsius/Fahrenheit

- ▶ Druk tegelijkertijd op de plus- en min-toets.
- ⇒ Weergave verandert van Celsius naar Fahrenheit en omgekeerd.

### 5.9.8 Resetten naar fabrieksinstellingen

- ▶ Houd de oranje aan-/uitschakelaar (ON/OFF) 10 seconden lang ingedrukt.
- ⇒ Een trilsignaal en een reset-animatie geven de reset aan.
- ⇒ De basis- en boostertemperatuur worden teruggezet naar de fabrieksinstellingen.

### 5.10 Inhalatie



- ▶ Start de verdamping direct na afloop van het opwarmingsproces.
  - ▶ Vouw het Mondstuk uit.
  - ▶ Zet het Mondstuk tussen je lippen.
  - ▶ Adem een paar seconden lang gelijkmatig in en slechts half zo veel als mogelijk.
  - ▶ Houd de lucht een paar seconden vast.
- ▶ Adem langzaam uit.
  - ▶ Bewuste concentratie op het ademproces.
  - ⇒ De cannabinoïdespray wordt geabsorbeerd door de longblaasjes en komt zo in de bloedbaan terecht.
  - ⇒ Hoe intensiever de damp, hoe meer de smaak beïnvloed wordt.



#### VOORZICHTIG

#### Hoge intensiteit van dampen

Irritatie van de luchtwegen/longen

- **Temperatuur verlagen**

### 5.11 Einde van de inhalatiek



#### VOORZICHTIG

#### Heet oppervlak van de Vulkamer

Gevaar voor verbranding

- **Raak de Vulkamer niet aan totdat de Verdamer is afgekoeld.**

- ▶ Houd de oranje aan-/uitschakelaar (ON/OFF) minstens een halve seconde ingedrukt
- ⇒ Het uitschakelen wordt bevestigd door een trilling.
- ▶ Laat de Verdamer volledig afkoelen.
- ▶ Schroef de Koeleenheid los van de Verdamer door hem 90° tegen de wijzers van de klok in te draaien.

### 5.12 Legen van de Vulkamer

- ▶ Gooi de gebruikte hennepbloemen bij het huishoudelijk afval.

### 5.13 Alternatief: Verwijderen van de Doseercapsules

- ▶ De Doseercapsule na gebruik weggoien met het huishoudelijk afval, omdat het een wegwerproduct is.

### 5.14 Automatische uitschakeling

- ▶ Drie minuten na de laatste toetsaanslag of de laatste toepassing schakelt de Verdamer automatisch uit om de accu te sparen.
- ⇒ Het uitschakelen wordt bevestigd door een trilling.
- ▶ Druk tijdens de werking kort op de oranje aan-/uit-schakelaar (ON/OFF).
- ⇒ De automatische uitschakeling wordt teruggezet op drie minuten.

### 5.15 Bewaring

- ▶ Bewaar de Verdamer, de USB-Oplader en de USB-Kabel op een droge tegen weersomstandigheden beschermde plaats en buiten het bereik van kinderen of onbevoegden.

de

en

fr

es

it

nl

## 6 REINIGING/HYGIËNE

### 6.1 Mondstuk

- ▶ **Medische praktijk en kliniek:** Mondstuk voor het eerste gebruik en na elk gebruik, het Mondstuk opnieuw voorbereiden volgens de algemeen aanvaarde procedures van ziekenhuishygiëne voor niet-kritische of semikritische A - producten (DGKH).
- ▶ **Huishoudelijk gebruik:** Mondstuk voor de eerste toepassing en na elke toepassing gedurende ten minste vijf minuten in een goed handwarm (40 °C - 50 °C (104 °F - 122 °F)) afwasmiddelbad (gebruik gangbaar afwasmiddel voor huishoudelijk gebruik) reinigen.

### 6.2 Koeleenheid

De Koeleenheid met Mondstuk is bedoeld voor één persoon en kan door die persoon meerdere keren worden gebruikt. Ze moeten vrij zijn van afzettingen. Afzettingen aan de binnenzijde van de Koeleenheid worden veroorzaakt door dampcondensaat. Hygiëne is een voorwaarde voor een goede werking.

- ▶ Controleer voor elk gebruik de Koeleenheid met het Mondstuk.
- ▶ Reinig de Koeleenheid met het Mondstuk uiterlijk 7 dagen na het laatste gebruik en als er afzettingen zichtbaar zijn aan de binnenkant van de Koeleenheid.

#### 6.2.1 Demonteren van de Koeleenheid

- ▶ Warm de Koeleenheid op voor een betere demontage, omdat het dampcondensaat kleverig kan zijn.

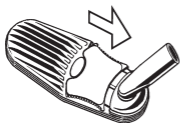

- ▶ Trek de Dekselvergrendeling naar het Mondstuk toe.

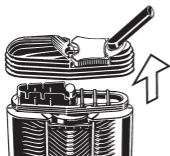

- ▶ Trek het Deksel van de Koeleenheid van de Verdamer.

## 6 REINIGING/HYGIËNE

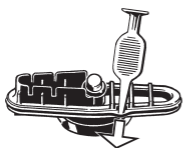
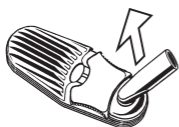

- ▶ Trek het Mondstuk uit het Deksel van de Koeleenheid door licht heen en weer te kantelen.
- ▶ Trek de afdichting van het Mondstuk af.
- ▶ Bij het reinigen van het Deksel Koeleenheid in isopropylalcohol moet de Dekselvergrendeling worden verwijderd door hem aan één kant omhoog te trekken.
- ▶ Schroef de bodem van de Koeleenheid los van de Verdampers door hem 90° tegen de wijzers van de klok in te draaien.
- ▶ Haal de grote Bodemafdichting met Vulkamerhulpmiddel uit de uitsparing in de groef.
- ▶ Verwijder de kleine Bodemafdichting.
- ▶ Druk de Zeef met Vulkamerhulpmiddel van boven naar beneden uit de bodem van de Koeleenheid.

de

en

fr

es

it

nl

### 6.2.2 Reinigen van de Koeleenheid en de Vulkamerzeef

- ▶ Gebruik Reinigingsborstels en wattenstaafjes en papieren of katoenen doeken voor handmatige reiniging.
- ▶ Gebruik warm afwaswater of isopropylalcohol als oplosmiddel.
- ▶ Vulkamerzeef en Zeef van de Koeleenheid na elke verdamping met de meegeleverde Reinigingsborstel reinigen.

#### 6.2.2.1 Reiniging van de Koeleenheid en de Vulkamerzeef met afwaswater

- ▶ Leg alle onderdelen minstens vijf minuten in warm spoelwater.
- ▶ Spoel alle onderdelen minimaal een minuut onder stromend water.
- ▶ Reinig indien nodig de Dekselvergrendeling met warm afwaswater.
- ▶ Laat alle onderdelen volledig drogen.

#### 6.2.2.2 Reiniging van de Koeleenheid en de Vulkamerzeef met isopropylalcohol



#### VOORZICHTIG

##### Isopropylalcohol is brandbaar en gemakkelijk ontvlambaar

Gevaar voor verbranding

- **Volg de veiligheidsinstructies van de fabrikant van de isopropylalcohol!**

#### LET OP

##### Materiële schade door ondeskundige reiniging

Verbleken van de Dekselvergrendelingssticker

Het oplossen van de lijm van de Dekselvergrendelingssticker

- **Veeg de Dekselvergrendeling met signet-hologram alleen met isopropylalcohol af.**

#### LET OP

##### Materiële schade door ondeskundige reiniging

Bros worden van de plastic onderdelen

- **Leg de kunststof onderdelen maximaal 1/2 uur in isopropylalcohol.**

## 6 REINIGING/HYGIËNE



- ▶ Leg alle onderdelen van de Koeleenheid (behalve de Dekselvergrendeling) en de Vulkamerzeef niet langer dan 1/2 uur in isopropylalcohol.
- ▶ Veeg indien nodig de Dekselvergrendeling af met isopropylalcohol.
- ▶ Spoel alle onderdelen minstens een minuut onder stromend water.
- ▶ Laat alle onderdelen volledig drogen.

### 6.2.3 Controle van de onderdelen van de Koeleenheid en de Vulkamerzeef

- ▶ Controleer alle onderdelen op beschadigde oppervlakken, scheuren, verweking, verharding, verbrossing, vervuiling of verkleuring.
- ▶ Verwijder beschadigde onderdelen.

### 6.2.4 Monteren van de Koeleenheid



#### VOORZICHTIG

#### Plantendeeltjes in de Koeleenheid

Verstopping van de Koeleenheid  
Inademen van plantendeeltjes

- **Plaats de Zeef op de juiste wijze in het deksel van de Koeleenheid.**

- ▶ Monteer de onderdelen in omgekeerde volgorde.
- ▶ Plaats de kleine Bodemafdichtring volledig in het deksel van de Koeleenheid.
- ⇒ Kleine Bodemafdichtring is niet meer zichtbaar.
- ▶ Let bij de montage op de juiste positie van de Afdichtringen.
- ▶ Steek de Zeef in de daarvoor bestemde groef plaatsen.

### 6.3 Vulkamer

#### 6.3.1 Reinigen van de Vulkamer

##### LET OP

##### Materiële schade door ondeskundige reiniging

Binnendringen van isopropylalcohol in de Verdamp(er)

- **Bevochtig de wattenstaafjes niet te veel.**

- ▶ Maak de Vulkamer schoon met een wattenstaafje gedrenkt in isopropylalcohol.

#### 6.3.2 Verwijderen van de Zeef

- ▶ Een verstopte Zeef moet worden vervangen.
- ▶ Druk de Zeef met behulp van het Vulkamerhulpmiddel langs de groef van de Vulkamer.
- ⇒ De Zeef trekt bol en komt zo uit de groef los.
- ⇒ Zeef met afwaswater of isopropylalcohol reinigen.

#### 6.3.3 Aanbrengen van de Zeef

- ▶ Gereinigde of nieuwe Zeef buigen.
- ▶ Plaats de Zeef in de Vulkamer met de bolle kant naar boven.
- ▶ Druk met het Vulkamerhulpmiddel de Zeef plat in de daarvoor bestemde groef.

### 6.4 Reinigen van de Verdamp(er), de USB-Oplader en de USB-C Kabel

##### LET OP

##### Materiële schade door ondeskundige reiniging

Binnendringen van water in de Verdamp(er), de USB-Oplader of de USB-C Kabel

- **Niet onderdompelen in water of andere vloeistoffen.**
- **Niet reinigen met directe water- of dampstraal of met een persluchtstraal.**



## 6 REINIGING/HYGIËNE

- ▶ Schakel de Verdamer uit.
- ▶ Koppel de Verdamer, de USB-Oplader en de USB-C Kabel los van het stroomnet.
- ▶ Reinig de behuizing van de Verdamer en de USB-Oplader en de USB-C Kabel alleen droog of desnoods met een zachte, vochtige doek is..

### 6.5 Reiniging van de Kruidenmolen en de Bewaardoos voor de Doseercapsules

#### LET OP

#### Materiële schade door ondeskundige reiniging

Schade aan de oppervlakken.

- **Plaats de Kruidenmolen en Bewaardoos voor Doseercapsules niet in isopropylalcohol.**
- ▶ Maak de Kruidenmolen en de Bewaardoos schoon in warm afwaswater.

de

en

fr

es

it

nl

## 7 OPTIONELE ACCESSOIRES

### **Slijtageset - SKU 06 02 MM**

De Slijtageset bevat alle reserveonderdelen om de Koeleenheid te vervangen.

### **Set Koeleenheid - SKU 11 17 / Koeleenheid - SKU 11 18**

De Koeleenheid koelt de damp af en zorgt zo voor een aangename temperatuur en een optimaal aroma. Om te garanderen dat de Koeleenheid schoon is, moet die regelmatig worden vervangen.

### **Mondstuk Set - SKU 11 11**

De Set bevat vier Mondstukken voor de Koeleenheid.

### **Dekselvergrendelingset - SKU 11 53**

De Dekselvergrendeling bevestigt het deksel aan de onderkant van de Koeleenheid. De Set heeft drie Dekselvergrendelingen.

### **Set Zeven, klein - SKU 11 12**

De Set bestaat uit vier Zeven met grove maaswijdte en twee Zeven met normale maaswijdte.

### **Set Grove Zeven, klein - SKU 11 40**

De Set bevat zes Zeven met grove maaswijdte.

### **Set Normale Zeven, klein - SKU 11 03**

De Set bevat vier Zeven met normale maaswijdte.

### **Set Afdichting - SKU 11 15**

De Set bevat alle afdichtingen voor de Koeleenheid en de Vulkamer.

### **Vulkamerhulpmiddelset - SKU 11 59**

De verschillende toepassingsmogelijkheden van het Vulkamerhulpmiddel worden in deze Gebruiksaanwijzing beschreven.

### **Kruidentmolen - SKU 09 30 / Kruidentmolen XL - SKU 09 43**

De Kruidentmolen heeft extra scherpe tanden voor fijn gemalen hennepbloemen.

### **Vulhulp - SKU 09 31 MC**

Met de Vulhulp kan het gemalen plantenmateriaal schoon in de Vulkamer worden gedaan.

### **Doseercapsule Set, 40 stk. - SKU 09 33 M**

De geplette hennepbloemen worden in de Doseercapsules gedaan.

### **Vulset voor 40 Doseercapsules - SKU 09 45**

Met de Vulset kunnen 40 Doseercapsules tegelijkertijd met geplette hennepbloemen worden gevuld.

### **USB-C Supercharger - SKU 11 47**

Door de vier verwisselbare stekkers kan de USB-C Supercharger bijna overal ter wereld worden gebruikt. Met de USB-C Supercharger kan zowel de accu snel worden opgeladen als het net van de Verdampers bij lege accu worden gebruikt.

**U kunt deze en andere toebehoren en gedetailleerde informatie hierover vinden onder <https://www.vapormed.com> of neem contact op met ons Service Center: 0049-(0)7461-969707-0.**

## 8 STORINGEN

### 8.1 Mogelijke storingen / Probleemoplossing

Storing	Mogelijke oorzaken	Oplossing
De Verdampers kan niet aangezet worden.	Accu is leeg.	<ul style="list-style-type: none"><li>▶ Controleer de accu-weergave.</li><li>▶ Laad de accu indien nodig op.</li><li>▶ Alternatief: de Verdampers met de USB-C Supercharger bedienen.</li></ul>
ERR 001	Accutemperatuur is te hoog.	<ul style="list-style-type: none"><li>▶ Laat de Verdampers afkoelen.</li></ul>
ERR 002	Accutemperatuur is te laag.	<ul style="list-style-type: none"><li>▶ Verplaats de Verdampers naar een warme omgeving.</li><li>▶ Verwarm de Verdampers niet met een externe warmtebron, zoals een fornuis, magnetron of aansteker.</li></ul>
ERR 003	USB-Opladers of USB-C Kabels zijn niet geschikt.	<ul style="list-style-type: none"><li>▶ Gebruik originele STORZ &amp; BICKEL-toebehoren.</li></ul>
ERR 004	De Verdampers is defect.	<ul style="list-style-type: none"><li>▶ Schakel de Verdampers onmiddellijk uit.</li><li>▶ Trek de stekker uit het stopcontact.</li><li>▶ Neem contact op met ons Service Center.</li></ul>

### 8.2 Afvoer

- ▶ Voer de onherstelbare Verdampers na de garantieperiode af via de grondstoffenkringloop of stuur hem naar ons Service Center.

### 9.1 MIGHTY<sup>+</sup> MEDIC Verdamer

Ingangsspanning: 5 VDC USB / 5-15 VDC USB-C PD

Energieverbruik: 45 W max.

Bedrijfstemperatuur: 5 °C tot 35 °C (41 °F tot 95 °F)

Temperatuurbereik: 40 °C tot 210 °C (104 °F tot 410 °F)

Maten: 14 x 8 x 3 cm (5,5 x 3,2 x 1,2 inch)

Gewicht: ca. 242 g (0,5 lb)

Octrooien en modellen: [www.storz-bickel.com/patents](http://www.storz-bickel.com/patents)

Technische wijzigingen voorbehouden.

### 9.2 USB-Oplader

Fabrikant: EDAC

Ingangsspanning: 100-240 VDC

Uitgangsspanning: 5 VDC

Uitgangsstroom: 0,5 A - 1,0 A

### 9.3 Technische eisen voor bruikbare opladers

- ▶ Opladers moeten voldoen aan de USB / USB-C-standaard.
- ▶ Gebruik alleen originele STORZ & BICKEL oplader.
- ▶ Voor het opladen wordt een USB-Oplader met minimaal 5 VDC / 2 A (12 W) aanbevolen.
- ▶ Technische eisen voor Supercharging:  
De lader moet de USB-C PD ondersteunen en ten minste 9 VDC / 3 A (27 W) leveren.
- ▶ Technische eisen voor de passthrough-werking:  
gebruik USB-C supercharger of oplader met USB-C PD ondersteuning en 15 VDC / 3 A (45 W).

### 9.4 Informatie over de elektromagnetische compatibiliteit

Informatie over de elektromagnetische compatibiliteit in het Engels is te vinden in de bijlage; de betreffende nationale taal is gepubliceerd op onze homepage [www.vapormed.com](http://www.vapormed.com).

## 10 NALEVING VAN DE WETTELIJKE EISEN EN NORMEN

- Richtlijn 93/42/EEG voor medische producten
- Medical electrical equipment IEC 60601-1
- Medische elektrische apparatuur: eisen in huiselijke omgeving IEC 60601-1-11
- Medical electrical equipment ANSI/AAMI ES 60601-1
- Medical electrical equipment CAN/CSA-C22.2 No. 60601
- Elektromagnetische compatibiliteit volgens IEC 60601-1-2

### Angemelde plaats:

TÜV SÜD Product Service GmbH  
Ridlerstraße 65  
80339 München, Duitsland



### Fabrikant:

STORZ & BICKEL GmbH  
In Grubenäcker 5-9  
78532 Tuttlingen, Duitsland

## 11 VRIJWARING, AANSPRAKELIJKHEID

### 11.1 Vrijwaring

STORZ & BICKEL GmbH garandeert de klant als verkoper dat het product vrij is van gebreken volgens de bepalingen van het Duitse recht naar de richtlijn van onze Algemene Bedrijfsvoorwaarden (ABV) waarop het koopcontract is gebaseerd. STORZ & BICKEL heeft uiteraard alleen een vrijwaringsplicht als de klant de producten rechtstreeks via ons heeft verworven. Als de klant de producten via derden verwerft, komen eventueel aanspraken op vrijwaring tegenover deze derden in aanmerking, waarbij STORZ & BICKEL geen uitspraak kan doen over de inhoud ervan.

Ter verduidelijking wijzen wij er hierbij nogmaals op, dat de vrijwaring alleen betrekking heeft op het verhelpen van aanvankelijke schade, die zich voordoet ondanks deskundig gebruik van het product met inachtneming van deze Gebruiksaanwijzing en overige gebruikersinformatie. Normale slijtage of gebruikelijke versluiting van de producten – speciaal ook van de batterijen - behoren niet tot de schade die valt onder de vrijwaring. Voor zover de klant in het kader van het onderhoud of de reparatie van het product een beroep doet op service van derden of externe producten gebruikt, blijft de vrijwaringsplicht van STORZ & BICKEL alleen bestaan, als de klant kan bewijzen dat de schade niet te wijten is aan het gebruik van de service van derden of het externe product.

## 11 VRIJWARING, AANSPRAKELIJKHEID

STORZ & BICKEL beslist er naar eigen goeddunken over, of het verhelpen van een schade die in aanmerking komt voor vrijwaring gebeurt door reparatie of levering van een nieuw product.

De vordering tot aanspraken op vrijwaring moet worden gericht aan STORZ & BICKEL GmbH, In Grubenäcker 5-9, 78532 Tuttlingen, Duitsland. Stuur ons de beschadigde goederen niet-gedemonteerd en volledig met de factuur in een verpakking die schade tijdens het transport voorkomt.

Om misverstanden te voorkomen wijzen wij u erop, dat alle informatie over onze producten in deze Gebruiksaanwijzing en op andere plaatsen geen gewaarborgde eigenschappen of houdbaarheid weergeven, voor zover er niet uitdrukkelijk wordt gewezen op het bestaan van een desbetreffende garantie.

### 11.2 Aansprakelijkheid

STORZ & BICKEL is tegenover de klant aansprakelijk voor schade veroorzaakt door onze producten volgens de richtlijnen van het Duitse recht overeenkomstig onze AGB. Er is dus alleen aansprakelijkheid voor schade die door grove nalatigheid of opzettelijk is veroorzaakt, tenzij het gaat schade aan leven, lichaam en gezondheid of de schending betreft een essentiële contractuele verplichting. In dit geval zijn wij tegenover de klant ook aansprakelijk voor eenvoudige nalatigheid.

### 11.3 Copyright

Dit document is door het auteursrecht beschermd en mag zonder de voorafgaande toestemming van STORZ & BICKEL noch geheel noch gedeeltelijk worden gebruikt volgens §§ 15 ff. UrhG (Urheberrechtsgesetz, auteursrecht).



**1 Guidance and Manufacturer's Declaration – Electromagnetic Emissions**

The MIGHTY+ MEDIC Vaporizer is intended for use in the electromagnetic environment specified below. The customer or the user of the MIGHTY+ MEDIC Vaporizer should assure that it is used in such an environment.

<b>Emissions test</b>	<b>Compliance</b>	<b>Electromagnetic environment - guidance</b>
RF emissions CISPR 11	Group 1	The MIGHTY+ MEDIC Vaporizer uses RF energy only for its internal function. Therefore, its RF emissions are very low and are not likely to cause any interference in nearby electronic equipment.
RF emissions CISPR 11	Class B	The MIGHTY+ MEDIC Vaporizer is suitable for use in all establishments including domestic establishments and those directly connected to the public low-voltage power supply network that supplies buildings used for domestic purposes.



## INFORMATION ON ELECTROMAGNETIC COMPATIBILITY

Emissions test	Compliance	Electromagnetic environment - guidance
Harmonic emissions IEC 61000-3-2	Class A	The MIGHTY+ MEDIC Vaporizer is suitable for use in all establishments other than domestic, and may be used in domestic establishments and those directly connected to the public low-voltage power supply network that supplies buildings used for domestic purposes, provided the following warning is heeded:
Voltage fluctuations/ flicker emissions IEC 61000-3-3	Complies	<b>Warning:</b> This equipment/ system is intended for use by healthcare professionals only. This equipment/ system may cause radio interference or may disrupt the operation of nearby equipment. It may be necessary to take mitigation measures, such as re-orienting or relocating the MIGHTY+ MEDIC Vaporizer or shielding the location.

## INFORMATION ON ELECTROMAGNETIC COMPATIBILITY

### 2 Guidance and Manufacturer's Declaration – Electromagnetic Immunity

The MIGHTY+ MEDIC Vaporizer is intended for use in the electromagnetic environment specified below. The customer or the user of the MIGHTY+ MEDIC Vaporizer should assure that it is used in such an environment.

Immunity test	IEC 60601 test level	Compliance level	Electromagnetic environment – guidance
Electrostatic discharge (ESD) IEC 61000-4-2	± 8 kV contact discharge  ± 15 kV air discharge	± 8 kV contact discharge  ± 15 kV air discharge	Floors should be wood, concrete or ceramic tile. If floors are covered with synthetic material, the relative humidity should be at least 30%.
Electrical fast transient/burst IEC 61000-4-4	± 2 kV for power supply lines  ± 1 kV for input/output lines	± 2 kV for power supply lines  ± 1 kV for input/output lines is not applicable	Mains power quality should be that of a typical residential, commercial or hospital environment.
Surge IEC 61000-4-5	± 1 kV line(s) to line(s)  ± 2 kV line(s) to earth	± 1 kV line(s) to line(s)  ± 2 kV line(s) to earth	Mains power quality should be that of a typical residential, commercial or hospital environment.

## INFORMATION ON ELECTROMAGNETIC COMPATIBILITY

Immunity test	IEC 60601 test level	Compliance level	Electromagnetic environment – guidance
Voltage dips, short interruptions and voltage variations on power supply input lines IEC 61000-4-11	0% $U_T$ (100% dip in $U_T$ ) for 0.5 cycle  0% $U_T$ (100% dip in $U_T$ ) for 1 cycle  70% $U_T$ (30% dip in $U_T$ ) for 25/30 cycles  0% $U_T$ (100% dip in $U_T$ ) for 5 s	0% $U_T$ (100% dip in $U_T$ ) for 0.5 cycle  0% $U_T$ (100% dip in $U_T$ ) for 1 cycle  70% $U_T$ (30% dip in $U_T$ ) for 25/30 cycles  0% $U_T$ (100% dip in $U_T$ ) for 5 s	Mains power quality should be that of a typical commercial or hospital environment. If the user of the MIGHTY+ MEDIC Vaporizer requires continued operation during power mains interruptions, it is recommended that the MIGHTY+ MEDIC Vaporizer be powered from an uninterruptible power supply.
Power Frequency Magnetic Field (50/60 Hz) IEC 61000-4-8	30 A/m	30 A/m	Power frequency magnetic fields should be at levels characteristic of a typical location in a typical commercial or hospital environment.
<p><b>Note:</b> <math>U_T</math> is the a.c. mains voltage prior to application of the test level.</p>			

**Guidance and Manufacturer’s Declaration – Electromagnetic Immunity**

The MIGHTY+ MEDIC Vaporizer is intended for use in the electromagnetic environment specified below. The customer or the user of the MIGHTY+ MEDIC Vaporizer should assure that it is used in such an environment.

Immunity test	IEC 60601 test level	Compliance level	Electromagnetic environment – guidance
Conducted RF IEC 61000-4-6	3 Vrms 150 kHz to 80 MHz  6 Vrms ISM/Amateur Radio bands inside 150 kHz to 80 MHz	3 Vrms 150 kHz to 80 MHz  6 Vrms ISM Radio bands inside 150 kHz to 80 MHz	Portable and mobile RF communications equipment should be used no closer to any part of the MIGHTY+ MEDIC Vaporizer, including cables, than the recommended separation distance calculated from the equation applicable to the frequency of the transmitter.  <b>Recommended separation distance:</b>  $d = 1.2 \sqrt{P}$
Radiated RF IEC 61000-4-3	3 V/m 80 kHz to 2.7 GHz  RF communication equipment inside 80 MHz to 6 GHz	3 V/m 80 kHz to 2.7 GHz  RF communication equipment inside 80 MHz to 6 GHz	$d = 1.2 \sqrt{P}$ 80 MHz to 800 MHz  $d = 2.3 \sqrt{P}$ 800 MHz to 2.7 GHz

## INFORMATION ON ELECTROMAGNETIC COMPATIBILITY

Immunity test	IEC 60601 test level	Compliance level	Electromagnetic environment – guidance
			<p>Where <math>P</math> is the maximum output power rating of the transmitter in watts [W] according to the transmitter manufacturer and <math>d</math> is the recommended separation distance in meters [m].</p> <p>Field strengths from fixed RF transmitters, as determined by an electromagnetic site survey <sup>a)</sup>, should be less than the compliance level in each frequency range <sup>b)</sup>.</p>

**Note 1:** At 80 MHz and 800 MHz, the higher frequency range applies.

**Note 2:** These guidelines may not apply in all situations. Electromagnetic propagation is affected by absorption and reflection from structures, objects and people.

<sup>a)</sup> Field strengths from fixed transmitters, such as base stations for radio (cellular/cordless) telephones and land mobile radios, amateur radio, AM and FM radio broadcast and TV broadcast cannot be predicted theoretically with accuracy. To assess the electromagnetic environment due to fixed RF transmitters, an electromagnetic site survey should be considered. If the measured field strength in the location in which the MIGHTY+ MEDIC Vaporizer is used exceeds the applicable RF compliance level above, the MIGHTY+ MEDIC Vaporizer should be observed to verify normal operation. If abnormal performance is observed, additional measures may be necessary, such as re-orienting or relocating the MIGHTY+ MEDIC Vaporizer.

<sup>b)</sup> Over the frequency range 150 kHz to 80 MHz, field strengths should be less than 3 V/m.

**Recommended Separation Distances between portable and mobile RF Communications Equipment and the MIGHTY+ MEDIC Vaporizer**

The MIGHTY+ MEDIC Vaporizer is intended for use in an electromagnetic environment in which radiated RF disturbances are controlled. The customer or the user of the MIGHTY+ MEDIC Vaporizer can help prevent electromagnetic interference by maintaining a minimum distance between portable and mobile RF communications equipment (transmitters) and the MIGHTY+ MEDIC Vaporizer as recommended below, according to the maximum output power of the communications equipment.

Rated maximum output power of transmitter [W]	Separation distance according to frequency of transmitter [m]		
	150 kHz – 80 MHz $d = 1.2 \sqrt{P}$	80 MHz – 800 MHz $d = 1.2 \sqrt{P}$	800 MHz – 2.5 GHz $d = 2.3 \sqrt{P}$
0.01	0.12	0.12	0.23
0.1	0.38	0.38	0.73
1	1.2	1.2	2.3
10	3.8	3.8	7.3
100	12	12	23

For transmitters rated at a maximum output power not listed above, the recommended separation distance  $d$  in meters [m] can be determined using the equation applicable to the frequency of the transmitter, where  $P$  is the maximum output power rating of the transmitter in watts [W] according to the transmitter manufacturer.

**Note 1:** At 80 MHz and 800 MHz, the higher frequency range applies.

**Note 2:** These guidelines may not apply in all situations. Electromagnetic propagation is affected by absorption and reflection from structures, objects and people.

Medical electrical equipment is subject to special precautions with respect to electromagnetic compatibility.

The relevant verification according to EN 60601-1-2 is available.



V A P O R M E D

Manufacturer and Distributor:

STORZ & BICKEL GmbH

In Grubenäcker 5-9 · 78532 Tuttlingen / Germany

Phone +49-7461-969707-0 · Fax +49-7461-969707-7

e-mail: [info@vapormed.com](mailto:info@vapormed.com)

© by STORZ & BICKEL GmbH · MMAL-30-204-16 01-2022

Änderungen vorbehalten · Alle Rechte vorbehalten

Subject to alterations · All rights reserved

Sous réserve de modifications · Tous droits réservés

Reservar sujeto a modificaciones · Todos los derechos reservados

Salvo modifiche · Tutti i diritti riservati

Wijzingen voorbehouden · Alle rechten voorbehouden

