



製品取扱説明書

User's Manual



おでかけブランド koguMi です。

外を楽しく快適にしてくれるアイテムや、
ご帰宅後のケア用品など。
koguMiは心を上向きにするための、
「おでかけブランド」として誕生しました。
たとえば、少し落ち込んでしまった時も、
koguMiと一緒になら
ちょっとした冒険に出かけたいくなる。
そう思っていただけブランドを
目指していきます。

To Customer お客様へ

この度は、数ある製品の中から、koguMiをお選び頂き、誠にありがとうございます。
koguMiは皆さまとともに成長し、より良い製品とサービスでお答えします。
このご縁をきっかけに、皆さまの人生にお供できることを願っております。



Product Information

製品基本情報

製品名	koguMi -UKU-(S・M・Lサイズ) ※Sサイズは機内持ち込み対応
素材	ケース:RPO100% 内装:ポリエステル 部品:ポリウレタン・ポリ塩化ビニル
Sサイズ	サイズ / H545×W360×D230 (mm) ※機内に持ち込む際はご利用の航空会社の手荷物規定をご確認ください 内寸 / H478×W355×D220 (mm) 重量 / 約2.0kg 容量 / 約36L
Mサイズ	サイズ / H650×W435×D260 (mm) 内寸 / H580×W405mm×D250 (mm) 重量 / 約2.9kg 容量 / 約65L
Lサイズ	サイズ / H745×W505mm×D290 (mm) 内寸 / H690×W475×D280 (mm) 重量 / 約3.7kg 容量 / 約90L

※製品の仕様は予告なく変更する場合がございます
 ※製造上、100g前後の誤差が生じる場合がございます。ご了承ください
 ※最大積載量はスーツケース内に収納可能な最大積載重量の参考値です
 ※収納物の形状や詰め方、取扱の状態によって最大積載量の範囲内でも破損や変形などを生じる場合がございますのでご注意ください
 ※航空機の荷物重量規定は航空会社・搭乗予定の航空機・路線・座席クラス等により異なりますので、必ずご出発前にご利用の航空会社のルールをご確認ください



※横足・サイドハンドルはM・Lサイズのみ

01

新素材RPO素材 超軽量約2.0kg!

しなやかな弾力性=強い耐久性

超軽量
約2.0kg

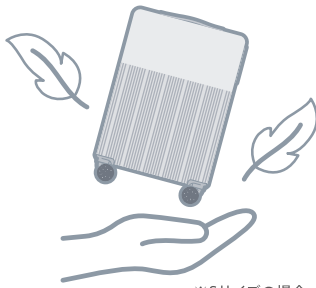

新素材RPOを採用
軽さ&耐久性を両立

※Sサイズの場合

02

長く使える 高機能キャスター

様々な機能が充実! 日本企業開発・設計

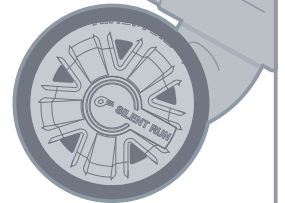

HINOMOTO×三菱ケミカル 共同開発
軽量で小回りの効く SILENT RUNを採用

03

最新セキュリティで 安心を持ち歩く

最新ダイヤル式ロック



セキュリティチェックが最も厳しい
アメリカで認められている
TSA008を採用

04

圧倒的 試験数!

8つの品質テストを実施



- 耐圧テスト
- 落下衝撃テスト
- キャリーバー振動テスト
- ハンドル振動テスト
- キャスター走行テスト
- 転落テスト
- 耐湿テスト
- 温度サイクルテスト

05

目印にもなる スカーフ

結び方アレンジ自在!

koguMiオリジナル柄スカーフ付き
付属のリーフレットにて
アレンジ方法をご紹介します



06

3段階 キャリーバー

好きな高さに調整可能!

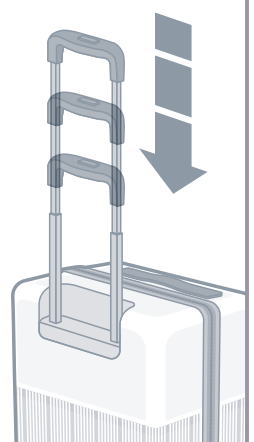

高セキュリティのTSA008ロック

オープン方法

- ①ダイヤル3桁を、ご自身で設定した暗証番号に合わせます
- ②スライドパーツ(A)を矢印方向にスライドさせ、ジッパーの持ち手を開放します

出荷時の解除番号は
『0-0-0』に設定されています

ロック方法

- ①3桁のダイヤルが、ご自身で設定した暗証番号になっていることを確認する
- ②ジッパーの持ち手を金具入れ(B)にカチッと音が鳴るまで挿入する
- ③暗証番号が他人にわからないようランダムにダイヤルを回す

暗証番号設定方法

荷物の取り間違いや盗難の際、他人に勝手に荷物を開けられないよう暗証番号を設定しておきましょう

- ①ダイヤルを0-0-0(工場出荷時のロック番号)に合わせる
- ②リリースパーツ(A)をスライドさせてジッパーの持ち手をロックから外す
- ③ボールペンなど先の尖ったもので、ダイヤル右横のリセットボタン(C)をカチッと音がするまで押しこむ
- ④ご自身の暗証番号にダイヤルをセットする
- ⑤リリースパーツ(A)をカチッと音が鳴るまでスライドさせる
- ⑥TSAロック故障の原因になるため、上記の暗証番号設定方法をお読みいただき、正しい手順に沿って設定ください。

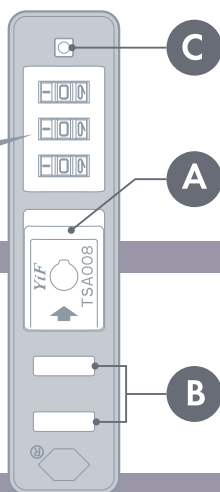

TSAロックとは?

TSAロックはアメリカ運輸保安局TSAによって認可・承認されたロックで、セキュリティチェックが最も厳しいアメリカで認められているロックです。koguMiでは、最新仕様(2023年11月時点)のTSA008を採用しております。検査官による鍵を破壊される心配がないうえに、開披検査後の再施錠漏れを防ぐオートロック仕様のTSAで安心の旅をお届けします。開披検査後はスーツケース内に検査証明書が入っています。万が一、開披検査でロックを破壊された場合は、検査証明書と破損箇所がわかる写真を添付してcustomer@kogumi.jpへお問い合わせください。なお、検査に起因する内容物の破損や損失に関しては責任を負いかねます。ご了承ください。



暗証番号メモ欄



設定した番号を忘れないように
メモしておきましょう

収納ポーチ2点セットについて ※Sサイズのみ付属

パッキングの際、衣類や下着を整理するのにご利用ください。ご旅行から帰宅後、中身を入れたまま洗っていただけます。

圧縮ポーチ

1~2泊分の衣服をコンパクトに収納可能

ファスナーを閉めるだけ!簡単に圧縮

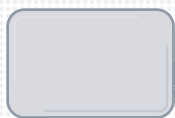

素材
ポリエステル

サイズ
H28×W35×D10cm

メッシュポーチ

ワイヤーが入っていて型崩れしにくい

下着等の収納におすすめ



素材
ポリエステル

サイズ
H22.5×W35×D8cm

① 注意事項

- ・洗濯機、乾燥機ともにご使用いただけます。漂白剤の使用はお控えください。
- ・アイロンを使用する際はスチームアイロンをお薦めします。
- ・無理な詰め込みや、鋭利な物を直接収納すると破損の原因となりますのでご注意ください。
- ・火気や高温となるもののそばでの使用や保管はしないでください。
- ・無理に引っ張ったり振り回す等の乱暴な扱いはしないでください。

スカーフについて

スーツケースの目印としてだけでなく、首元やカバンの取っ手につけてアレンジをお楽しみください。詳しい巻き方は別冊リーフレットをご参照ください。

① 注意事項

- ・漂白剤のご使用はお控えください。洗濯機で洗う場合は、丁寧にたたんで洗濯ネットに入れてください。洗剤は中性洗剤を使用し、手洗いコースの選択をお薦めします。
- ・脱水後はすぐに洗濯機から取り出してください。干す前にふりさばいたり、軽くたたく等をしてシワを取り形を整えてください。
- ・型崩れを防ぐため、平らな場所に干すことをお薦めします。
- ・アイロンをかける際は低温で、あて布を使用することをお薦めします。
- ・色移りする可能性がございますので、他の洗濯物と分けて洗うことをお薦めします。
- ・製品の性質上、生地の変縮によりサイズの誤差がある場合がございます。
- ・火気や高温となるもののそばでの使用や保管はしないでください。
- ・無理に引っ張ったり振り回す等の乱暴な扱いはしないでください。

サイズ
W105cm×H6cm

素材
ポリエステル



Safety Precautions

安全上のご注意

製品使用時のご注意

- ❗ 走行時には周囲の人や物に充分ご注意ください。また、急な方向転換はキャスター破損の原因にもなりますのでおやめください。
- ❗ ケースを踏み台にしたり、腰掛ける、幼児を座らせるなど、想定されていない方法での使用は、破損・怪我などの原因となりますのでお止めください。
- ❗ 現金や貴重品の保管目的ではお使いにならないください。TSAロックはケースが不要に開かないようにするためのもので、ケース自体の盗難を防止するものではありません。
- ❗ ケースの表面には傷や汚れが目立ちにくい表面加工を施しておりますが、輸送時に細かい傷がつくこともございます。どうか予めご了承ください。
- ❗ スーツケースが破損した場合は、お客様ご自身の怪我や周りの荷物の破損を防ぐため、直ちに使用を中止し、破損部分に触れないでください。
- ❗ 転倒やキャスター破損の原因となりますので、段差のある場所や階段でキャスターを使用するのはお止めください。
- ❗ エスカレーターに乗る際は手を離さず、スーツケースが落下しないようご注意ください。
- ❗ 本体には衝撃に強い素材を使用しておりますが、過度の衝撃や負荷が加わった場合、変形や破損を生じることがあります。故意に衝撃を加えることはおやめください。
- ❗ 本製品はペット用スーツケースではございません。健康状態に支障をきたす恐れがあり大変危険ですので、生きものを入れて運ばないでください。
- ❗ スーツケースはご移動の際に衣類や日用品、雑貨類を収納し持ち運ぶことを目的としてご使用ください。
- ❗ トップハンドルを下にして床置きしないでください。
- ❗ スーツケース開閉用ジッパーの持ち手は剥がれにくい加工を施しておりますが、度重なる使用やTSAロックへの抜き差しによって塗装が徐々に剥げることもございます。製品の不具合ではございません。そのままお使いいただけます。
- ❗ 過度の酸性や塩分、または高温多湿の場所にケースが長時間さらされると痛み・故障・変退色の原因となります。ファスナーやロックが正常に作動しなくなる恐れがありますのでご注意ください。
- ❗ 伸縮ハンドルは故障を防ぐために衝撃を吸収するあそびを設けています。多少ぐらつきがありますが不良ではございません。
- ❗ 六角レンチを使用しない際は専用の収納ポケットに収納してください。内容物と共に放置すると、思わぬ怪我や内容物破損の原因となります。
- ❗ キャスター交換用の六角レンチは、キャスター交換の用途以外には使用しないでください。
- ❗ 飛行機や新幹線の上の棚など、高い場所にケースを持ち上げる場合は落下する危険がありますので十分ご注意ください。スーツケースの落下は、ご自身のみならず周囲の方々の怪我や内容物破損の原因となります。
- ❗ 1輪のキャスターのみに過度な衝撃を与えることは、キャスター故障の原因となりますのでお止めください。
- ❗ スーツケースを持ち上げる際は、上部に設置されているハンドルをご使用ください。
- ❗ キャリーバーは走行用のハンドルです。キャリーバーでスーツケースを持ち上げると破損や早期劣化の原因となりますのでおやめください。
- ❗ スーツケースの上に過度に重いビジネスバッグやバックパックを載せるとスーツケースが変形や破損する可能性がありますのでご注意ください。



FAQ

よくあるご質問

Q スーツケースはどのように開閉するのですか？

A 製品到着時は、ファスナーの金具が格納されているTSAロックのスライドパーツを動かしてください。解放されたファスナーの持ち手を、ファスナーレールに沿って引っ張り、開閉してください。

Q 伸縮キャリーバーはどのように引き出すのですか？

A キャリーバーの中心にあるボタンを押下した状態でバーを最長まで引き出します。その後は必要に応じて、ボタンを押しながらバーを押し込み、長さを調整してください。

Q ロックの暗証番号はどうやって設定するのですか？

A 本書の5ページ「TSAロック」内、暗証番号設定方法についてをご覧ください。

Q ロックの暗証番号を忘れてしまいました。

A 工場出荷時の番号は「0-0-0」に設定されておりますが、ご自身で設定した番号を忘れてしまった場合にはお手数ですが「0-0-0」から「9-9-9」までの番号をお試しください。暗証番号設定時には、忘れる可能性の低い番号を設定し、本書5ページの「暗証番号メモ欄」にメモしておくことをおすすめいたします。

Q キャスター交換はどのように行うのですか？

A 4ページ「製品の使い方」のキャスター取り外しについてをご覧ください。

Q キャスターが壊れてしまいました。

A 旅先で故障した場合は、付属の六角レンチでキャスター同士の場所を入れ替えて2輪走行させる応急措置が可能です。不具合で保証期間内であれば無償にてスペアキャスターと交換できる場合がございます。故意の破損の場合もスペアキャスターの別売りがございますので交換いただき製品をぜひ長くお使いください。

Q キャスター交換用の六角レンチはどこに収納されていますか？

A Sサイズは内装上部、M・Lサイズは内装布裏のポケットに六角レンチが収納されています。詳しい場所については本書6ページの「内装について」のイラストをご参照ください。

Q 内装にある二次元コードは何ですか？

A キャスター交換動画にアクセスいただける二次元コードです。Sサイズは内装上部ポケット、M・Lサイズは内装布裏ポケットに印字してあります。スマートフォンの二次元コードリーダー・カメラ機能で読み取っていただけます。

Q キャスターのネジ/ワッシャー/六角レンチを無くしてしまいました。

A 一度思い当たる場所をよくお探しいただき、それでも見つからない場合はcustomer@kogumi.jpにお問い合わせください。

Q 収納空間の中央にあるファスナーは何のためにあるのですか？

A 故障時の修理・メンテナンスのために使うファスナーです。思わぬ怪我や故障の原因となる恐れがありますので、通常使用時は開閉しないでください。

Q スーツケース底面にある凹みは何ですか？

A スーツケースを両手で持ち上げる際に、手をかけてご使用いただくための凹みです。片方の手でトップハンドルを持ちながら、もう片方の手を凹みにかけることで持ち上げる際の負担を軽減することができます。

Q 圧縮ポーチはどのように使用しますか？

A 畳んだ衣類を収納してファスナーを閉めることで簡単に圧縮できます。衣類を圧縮ポーチの大きさよりやや小さめに畳むとスムーズです。(Sサイズのみ付属)

Q スカーフはどのように使用しますか？

A スーツケースのハンドルに巻くことで、目印として使用することができます(別冊リーフレットに巻き方をご紹介します)。また首元やお手持ちのバッグ等にも巻けるサイズになっていますので、様々なアレンジをお楽しみください。



Introduction

はじめに

この度は、本製品をお買い上げいただきまして誠にありがとうございます。
長く製品をお使いいただくために、取り扱い説明書をお読みの上でご使用下さい。

Index もくじ

01 お客様へ	To Customer	06 内装について	About inner part
02 内容物	Contents	07 安全上のご注意	Safety Precautions
03 製品基本情報	Product Information	09 よくあるご質問	FAQ
04 キャスターについて	About wheel	10 保証・アフターケア / お手入れ	Warranty・Aftercare/Maintenance
05 TSAロックについて	About TSA lock	11 製品保証書・お問い合わせ先	Product warranty/Contact information
収納ポーチについて ※Sサイズのみ付属	About garment pouch		
スカーフについて	About Scarf		



Contents

内容物

箱の中身に不足がないかご確認ください

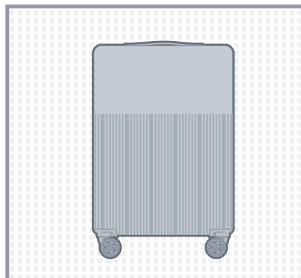

✓ スーツケース本体

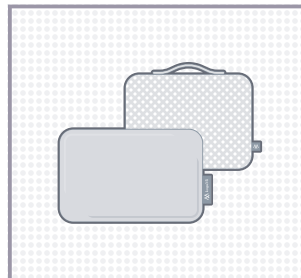

✓ 収納ポーチ × 2
※Sサイズのみ付属



✓ スカーフ



✓ 不織布袋

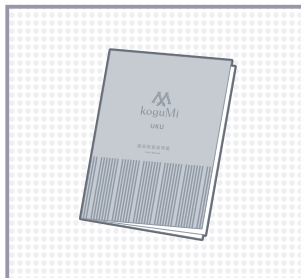

✓ 本書（取扱説明書/保証書）



✓ リーフレット



※専用ポケット内に1本収納されています

✓ キャスター取り外し用
六角レンチ

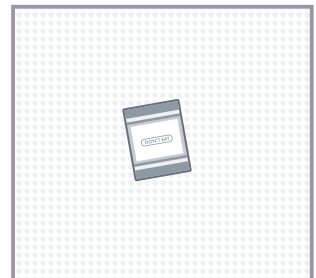

✓ 乾燥材（シリカゲル）



開封時の お問い合わせ

使用している素材のにおいで有害ではございません。そのままご利用いただけます。
徐々ににおいは消えますが、気になる場合は陰干しすることで早期に低減させることができます。



How to use the product

製品の使い方

交換可能 HINOMOTOキャスト

■ 取外し可能キャストのメリットは？

本製品は、付属の六角レンチを使ってお客様ご自身でキャストを取り外し、交換できるキャストを採用しています。

- ① 旅先でキャストの調子が悪くなった際、キャスト同士の場所を入れ替えて2輪走行させることで応急措置が可能です。
- ② ご自身でスペアキャストと交換することができるため、修理に出す手間を省くことができます。(※スペアキャストは別売りです)
- ③ 簡単に取り外せるので、キャスト使用後のお手入れがしやすく衛生的です。

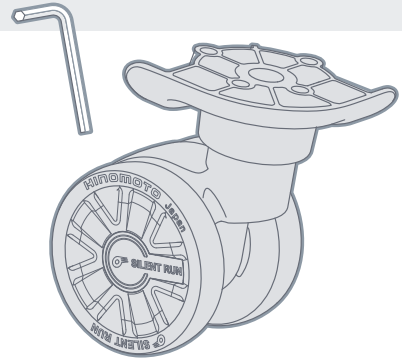

キャストの取外し・取付け方法

■ キャスト取外し方法

- ① キャスト底面部の深い凹みにあるネジに六角レンチを差し込む

- ② 反時計回りに回す

※このとき、ネジとワッシャー(小さな金属の輪っか)が飛び出す恐れがありますので勢いよく取り外さないよう十分にご注意ください。

■ キャスト取付け方法

- ① ハウジング→キャスト→ワッシャー→ネジの順に重ねる

- ② 六角レンチを時計回りに回してしっかりと固定する

※この際、ハウジングのネジ穴のフラットな辺とワッシャーのフラットな辺を合わせて重ねてください。

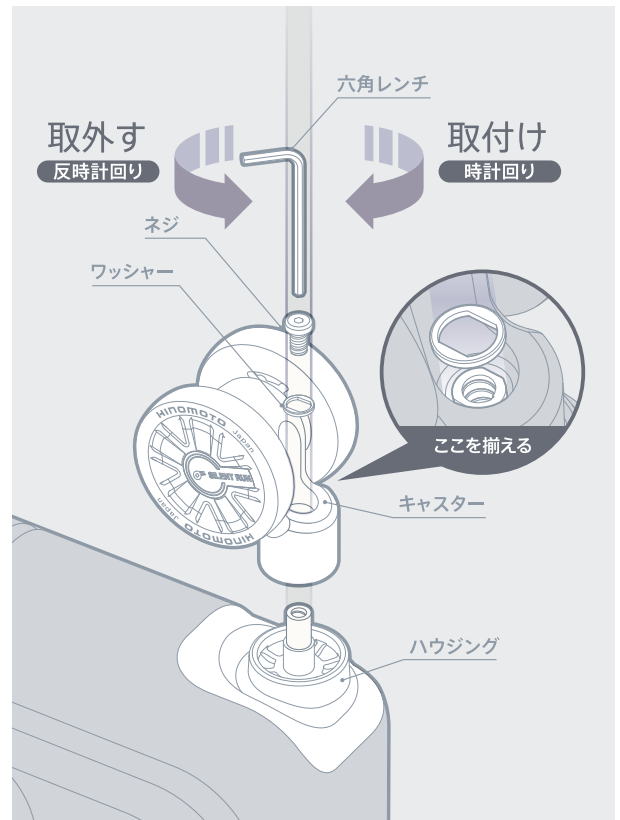

内装から六角レンチを取り出す

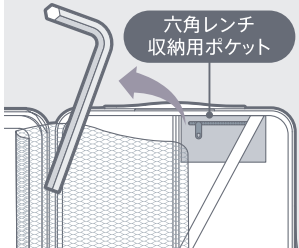

六角レンチ
収納用ポケット

完成イメージ

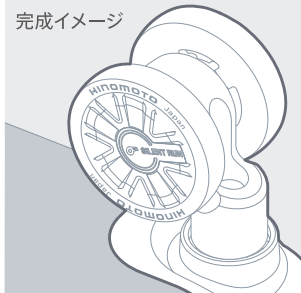

※Sサイズのイメージです。
ポケット位置がM・Lサイズでは異なります。



koguMi公式ホームページ

スペアキャストなども販売中!

<https://kogumi.jp/>



キャストの交換方法は
動画でもご確認いただけます

<https://kogumi.jp/pages/movie>

二次元コードからアクセスできない場合は直接URLを入力してください

内装について

S
サイズ

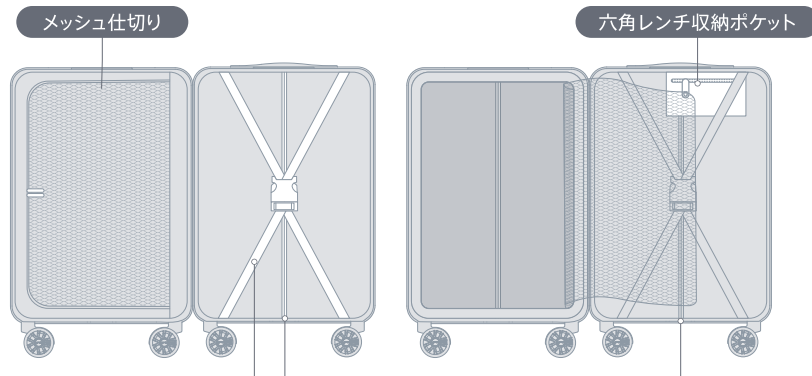

クロスベルト

荷物を固定したり、荷崩れを防止するためにご使用ください

メンテナンス用ジッパー

メンテナンス時に使用するジッパーです。通常の使用時には開け閉めしないでください

左側の収納は底がフラットになっているため、書類やガイドブックなど折り曲げたくないものを収納しやすい構造となっております。

M
サイズ

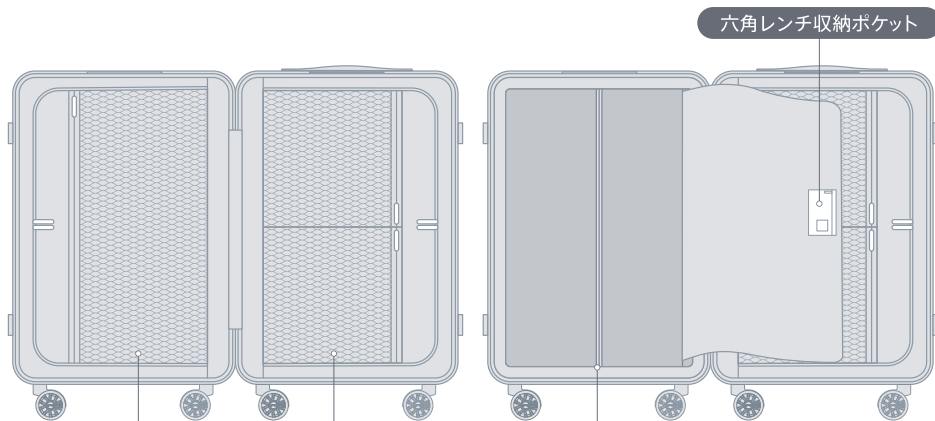

メッシュポケット×1

メッシュタイプなので中身が分かりやすいです。

メッシュポケット×2

小物の整理に便利です。

メンテナンス用ジッパー

メンテナンス時に使用するジッパーです。通常の使用時には開け閉めしないでください

L
サイズ

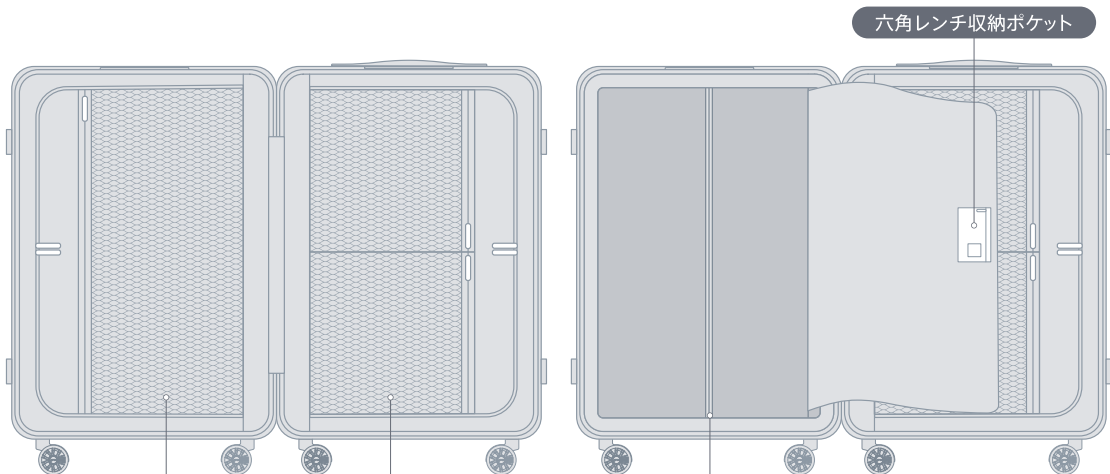

メッシュポケット×1

メッシュタイプなので中身が分かりやすいです。

メッシュポケット×2

小物の整理に便利です。

メンテナンス用ジッパー

メンテナンス時に使用するジッパーです。通常の使用時には開け閉めしないでください

内容物収納時のご注意

- ❗ クロスベルトやファスナーで荷物を固定する際には、留め具に手や荷物を挟み込まないよう十分ご注意ください。
- ❗ ケースの開閉時、および内装ファスナーの開閉時にはご自身の手や衣類、その他の荷物などをファスナーに挟み込まないよう十分ご注意ください。
- ❗ ガラス・瓶など割れ物の収納には十分ご注意ください。タオルや緩衝材などで包むなどの対策をお勧めいたします。
- ❗ 内容物を無理に詰め込みすぎるのはお止めください。ケースの割れや各パーツの破損の原因となります。

製品保管時のご注意

- ❗ キャスターの車軸に砂や埃がついたり、糸屑や髪の毛が絡まりますと故障の原因となります。使用後はキャスターの汚れやゴミ・髪の毛等を取り除いてください。
- ❗ このスーツケースは完全防水ではありません。金属部分の劣化を早めたり、内部に水が染みこむ原因となりますので、雨の中で放置したり故意に水をかけることはお止めください。
- ❗ 濡れた状態の衣類を長時間スーツケース内に放置することは、内装生地からの色移りの原因となりますのでお止めください。袋に入れるなど、内装生地と接触しないよう工夫してください。
- ❗ カビや早期劣化の原因となりますのでスーツケースが濡れた状態のまま放置することはおやめください。
- ❗ 梱包材や六角レンチなどの付属品は幼児の手の届く場所に置かないでください。
- ❗ 開封時の匂いは、新品による使用素材の匂いとなります。有害ではございませんのでそのままご利用いただけます。徐々に消えますが、気になる場合は陰干しすることで早期に低減いたします。

その他の注意点

- ❗ 本書記載のサイズ、重量、及び容量は全て参考値です。製造や使用の環境によって誤差が生じる場合もございます。製品特性として予めご理解ください。
- ❗ 国内線機内持ち込み可能サイズの規定は、航空会社や航空機の座席数により異なる場合がございます。
- ❗ 製品の仕様、サイズ、価格等は予告なく変更することもございます。
- ❗ 梱包材は開封後に自治体の指示に基づき正しく廃棄してください。
- ❗ 印刷物と実物の色や柄は多少異なる場合がございます。
- ❗ 国際線機内持ち込みサイズは、基本的に国内線で100席以上の航空機に搭乗する場合と同じサイズ規定となっておりますが、航空会社により規定が異なる場合がございますのでご利用の航空会社の規定を事前にご確認ください。

— 安心してご旅行いただくための感染対策・お手入れ方法 —

航空会社等の預け入れからスーツケースが戻ってきた際には、除菌シートなどでスーツケースをよく拭いてください。ハンドルなど普段手に触れる場所だけでなく、ケース表面や底面まで消毒することが大切です。また、外で持ち歩いたスーツケースのキャスターは思っている以上に汚れています。そのままクローゼットなどに保管してしまうと劣化を早める原因になってしまいます。koguMiのキャスターは加水分解しない素材を採用しているので、劣化を起こさず、水洗いもできて衛生的に長くご使用いただけます。

koguMiのスーツケースで、快適な旅をお楽しみください。



Warranty・After care/Maintenance

保証・アフターケア / お手入れ

保証・アフターケアについて

koguMi -UKU-の保証について

製品の保証内容については、本書裏表紙の「製品保証書」またはkoguMi公式ホームページをご確認ください。koguMi公式ホームページでは、保証期間を過ぎた場合の対応についても記載しております。また、本保証書は不適切な使用、誤操作、あるいは外部からの力（輸送・航空会社の取り扱い）による変形・亀裂・本体の破損、擦り傷、摩耗などの支障は対象としません。

スーツケースの使用期限について

スーツケースには使用期限はございません。使用環境・使用頻度によって劣化のスピードは異なりますが、より長くkoguMiのスーツケースをお使いいただくために、適切なお手入れをお願いいたします。お手入れの方法については同ページの「お手入れについて」をご参照ください。

荷物を預けたら、 壊れた状態で帰ってきた際の対応について

荷物を受け取ったあとは、直ちに製品状態を確認し、損傷がある場合には公共交通機関の補償対象となる場合がありますので、ご利用の航空会社や鉄道会社などにご相談ください。

お手入れについて

スーツケースの保管場所について

直射日光・高温多湿を避け、風通しの良い場所に保管してください。ビニールや段ボールなど密閉した状態での保管はお薦めしていません。クローゼットの中などに収納する場合は、カビ・早期劣化防止のため、定期的に陰干しをお願いいたします。

カビが生えてしまった場合のお手入れ方法

カビが生えた部分に消毒用エタノールを吹きかけて、軽く叩くようにしてゆっくりと染み込ませてください。その後1時間程度放置し、乾いた布で拭き取ってください。脱色を避けるため、塩素系漂白剤の使用はお控えください。

汚れた際のお手入れ方法

ケース表面や内装の汚れが気になる際は、水で薄めた中性洗剤を布に含ませて拭き取ってください。

スーツケースの便利な保管方法

スーツケース保管時は、災害時のグッズなどを収納して保管しておくことで避難用のキットとしてもご利用いただけます。災害時用のアイテムは、懐中電灯、軍手、携帯ラジオ、予備の電池、携帯電話の充電器、常備薬、救急箱、使い捨てカイロ、下着、靴下、缶詰、お水などを入れておくことをお薦めします。

キャスターを長持ちさせる方法

本製品は静音性とスムーズな走行性に優れたキャスターを採用しておりますが、時々車輪やキャスターに少量の潤滑油を指すことにより走行時のスムーズさをより長く保つことができます。

お客様のご意見を大切にしております

この度は本製品をお買い上げ頂き誠にありがとうございます。

ご使用に際して、お気づきの点・ご要望がございましたら、ぜひお声をお聞かせください。

koguMiは皆さまとともに成長し、より良い製品とサービスでお答えします。

さらなる製品・サービス向上のため、

購入元での商品レビューのご回答にもご協力いただけますと幸いです。

今後ともkoguMiブランドの製品を、末永くご愛顧いただけますようお願い申し上げます。



製品保証について

保証期間は製品購入または製品到着より1年以内となります。本書は大切に保管してください。製品がお手元に届きましたら、ご注文の内容と同じものかすぐにご確認ください。初期不良の場合には、製品購入または製品到着より10日以内にご連絡をお願いします。また、空港で荷物を受け取った際に破損・汚損・その他不具合がある場合には、保険などでの補償対象となる場合がございますので、ご利用の航空会社のカウンターにご相談ください。

[下記の場合は1年以内であっても無償保証はできませんのでご注意ください]

- ・返品、交換の理由がお客様のご都合である場合
 - ・返品、交換の理由が製品の特性である場合
 - ・製品自体に不具合がない場合
 - ・想定されていない使用方法を行い、不良が生じた場合
 - ・ケース本体の傷、各部分の汚れ、褐色摩耗、ご使用による自然劣化
 - ・事故、天災など、製品が直接起因しない故障・破損等の場合
 - ・当社が「故意・不注意・正常なご使用に反して生じた不具合」と判断した場合
- ※本書の記載内容は、全て2023年11月現在のものです。

製品保証書

お客様の正常なご使用状態のもと、保証規定にもとづき、万が一製品に不良が生じた場合、製品購入または製品到着より1年間の保証対応をさせていただきます。

koguMi -UKU- 製品名・型番	Sサイズ(機内持ち込み対応)
	MAT BLACK ICE GRAY MOCHA BROWN KM-UKU-S-BK-01 KM-UKU-S-GR-01 KM-UKU-S-BR-01
	Mサイズ
製品購入日または到着日年月日	MAT BLACK ICE GRAY MOCHA BROWN KM-UKU-M-BK-01 KM-UKU-M-GR-01 KM-UKU-M-BR-01
	Lサイズ
保証期間	MAT BLACK ICE GRAY MOCHA BROWN KM-UKU-L-BK-01 KM-UKU-L-GR-01 KM-UKU-L-BR-01
	年 月 日
保証期間	製品購入または製品到着より1年間

保証期間内のお客様都合の破損や、保証期間後の破損の場合には有償にて修理対応いたします。
(修理対象:ハンドル、キャスター、TSAロック) ※部品保管期間の3年後までとなります
詳しくは、購入店へのお問い合わせまたは、koguMi 公式ホームページをご覧ください。



 koguMi

[公式ホームページ] <https://kogumi.jp/>

お問い合わせ先 Contact information

メールアドレス | customer@kogumi.jp
電話番号 | 050-1807-9585(平日10:00-13:00/14:00-16:00)
所在地 | 株式会社KURUKURU 東京都中央区銀座6-10-1