

Montageanleitung für Belmont-Schiebefensterrolle

Inhalt

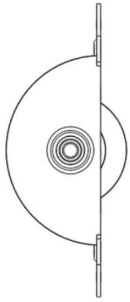

Rolle (Scheibe)



Schild (Blende)



Schraube
für Schild x2

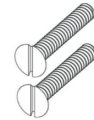

4-mm-
Holzschraube x2

Position der Rolle auf dem Fensterrahmen mithilfe des Schilds und einem Bleistift markieren

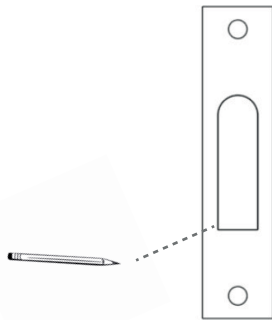

Mittelpunkt finden und ein Rechteck mit den Maßen H 67 mm × B 22 mm zeichnen
Entlang der Markierung eine Vertiefung von 40 mm (für Rolle) schaffen

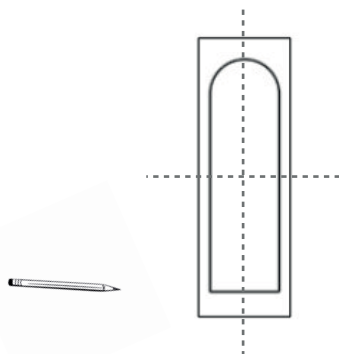

Montageanleitung für Belmont-Schiebefensterrolle

Rolle in den Hohlraum einlassen und 4 Löcher mit einem Bleistift markieren
Im Rahmen Löcher vorbohren (für die Mittelpunkte, die dem Hohlraum am nächsten sind)

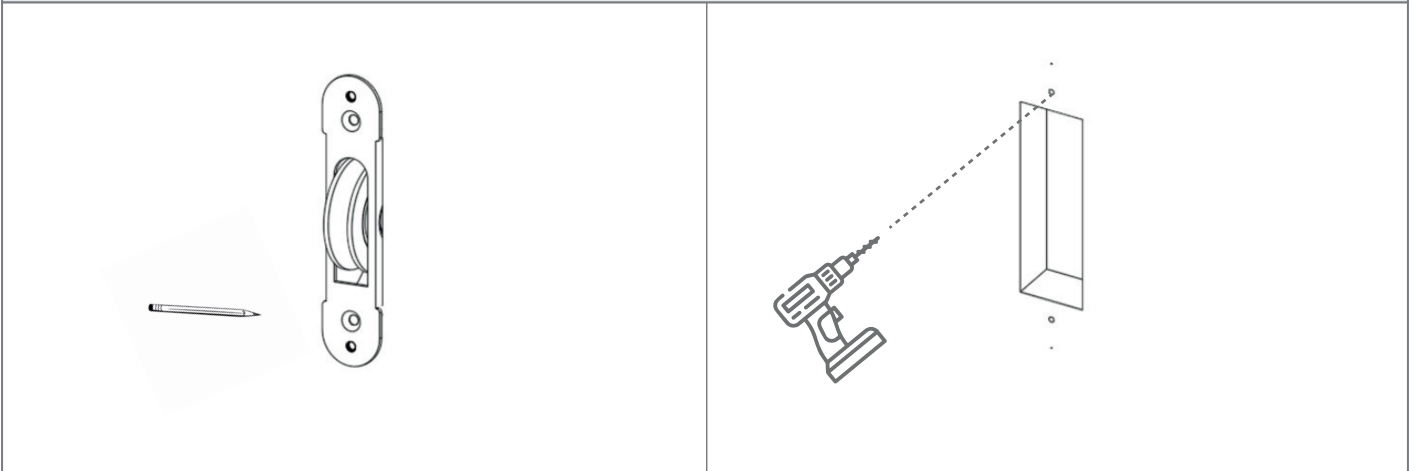



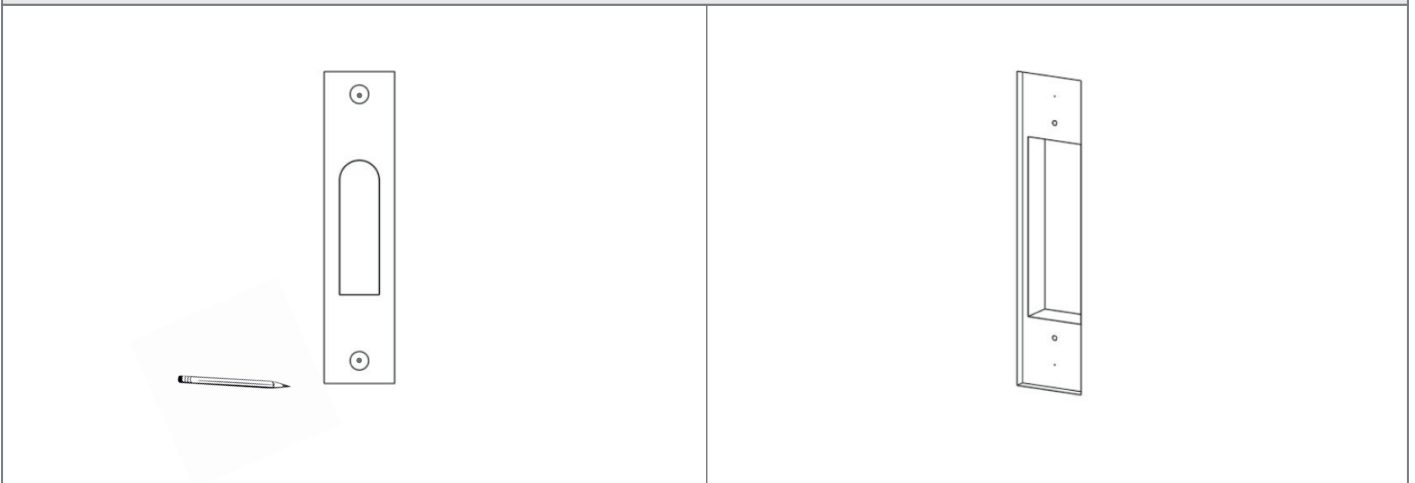

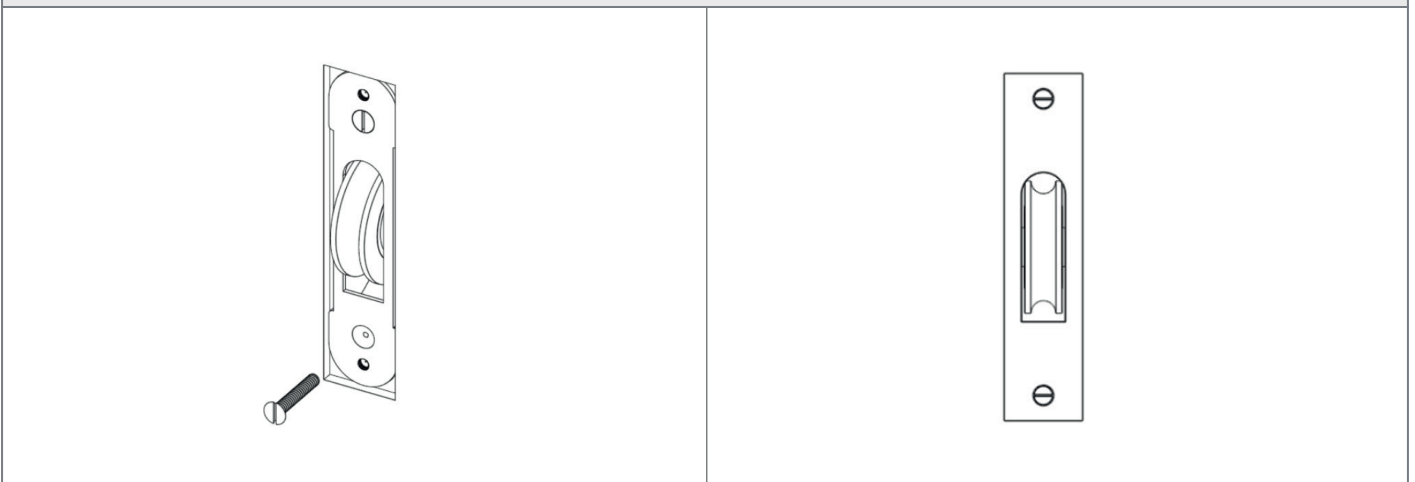

Schild an den äußeren Löchern ausrichten und eine Linie um den Rand ziehen
Rechteck als Schablone verwenden, um das Schild 4 mm tief in den Rahmen einzusetzen

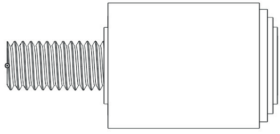

Rolle mit den mitgelieferten Holzschrauben fixieren, bevor Sie das Schild mit den Schrauben festmachen

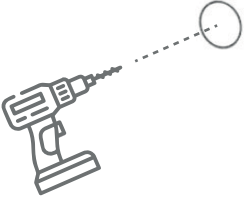

Montageanleitung für Belmont-Schiebefensterbolzen

Inhalt		
 <p>Bolzen x2</p>	 <p>Gewindeeinsatz aus Holz x2</p>	 <p>Inbusschlüssel</p>
<p>Position des Bolzen am Fenster markieren Mit dem 10-mm-Bohreinsatz einen 13 mm tiefen Hohlraum für den Gewindeeinsatz bohren</p>	<p>Gewindeeinsatz mit einem 6-mm-Inbusschlüssel fixieren</p>	
 	 	
<p>Bolzen mit Inbusschlüssel am Fenster befestigen</p>		
