

ER300

- ▶ Guida all'uso
- ▶ Instruction guide
- ▶ Bedienungsanleitung
- ▶ Οδηγίες Χρήσης



DIGITAL EMERGENCY RADIO |

 **MIDLAND®**

ITALIANO.....	1
ENGLISH	8
DEUTSCH	15
ΕΛΛΗΝΙΚΑ	22



ER 300

Radio digitale d'emergenza con dinamo

Contenuto della confezione

- Radio d'emergenza
- Pacco batteria Li-Ion 2000mAh
- Cavo USB

Principali funzioni

- 3 modi di ricarica: con dinamo, cavo USB o pannello solare
- Batteria ricaricabile Li-Ion
- Torcia a led Cree®*
- Funzione SOS codice Morse
- Richiamo ultrasuoni per cani
- Carica dispositivi elettronici esterni
- Radio AM/FM
- Funziona anche con 6 batterie AA opzionali
- Orologio digitale
- Presa per auricolare
- Antenna telescopica
- Ampio e luminoso display LCD

* Cree® è un marchio registrato di Cree Inc.

Tasti e funzioni

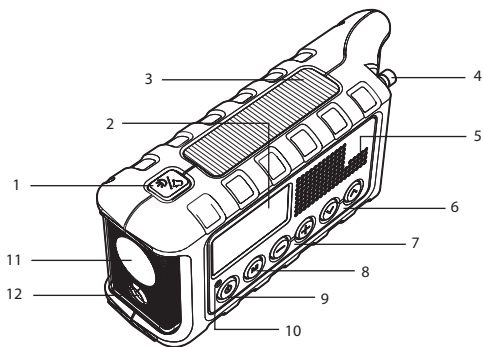

1. Torcia /Tasto SOS/Richiamo ultrasuoni
2. Display LCD
3. Pannello solare
4. Antenna
5. Altoparlante
6. TUNE - Tasti regolazione sintonizzazione
7. VOL - Tasti regolazione volume
8. Tasto **MENU**
9. Tasto di accensione / Banda di utilizzo
10. Indicatore di carica
11. Torcia led
12. Richiamo ultrasuoni per cani

2 |

Midland ER300

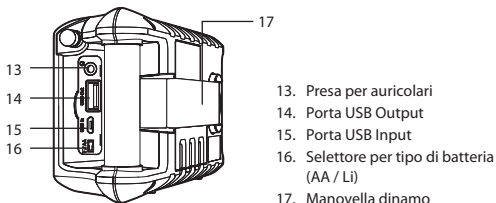

Ricaricare ER300

Cavo di ricarica USB

Prima dell'utilizzo, controllare che ER300 sia carico.

Il pacco batteria Li-Ion interno è ricaricato con il cavo USB; quando la carica è completa, l'icona della batteria visualizzerà 3 barre .

Inserite il cavo USB in dotazione nella presa micro USB ("USB In") dell'ER300 e l'altra estremità del cavo alla sorgente di alimentazione.

Se il selettore Li-/AA è in posizione 'Li', l'indicatore CHARGE  si accenderà quando il cavo di ricarica è inserito.

Durante la fase di carica l'icona della batteria sul display LCD lampeggia.

Quando la carica è completa, l'icona della batteria smetterà di lampeggiare e avrà 3 barre.

Per una ricarica completa tramite cavo USB ci vogliono approssimativamente 5,30 ore.

Pacco batteria ricaricabile

Il pacco batteria in dotazione è di tipo Li-Ion 2000 mAh 3,7V e si trova nel vano batteria. Si ricarica tramite:

- manovella
- pannello solare esponendo ER300 alla luce del sole
- cavo USB

Attenzione:

- Utilizzate solo pacchi batteria originali Midland.
- Non cercate di utilizzare batterie alcaline o pacchi batteria non originali: potrebbe fuoriuscire liquido e quindi danneggiare ER300.

Ricarica con dinamo

Girando la dinamo sul retro, il pacco batteria Li-ion si ricarica. L'indicatore ⚡ rimarrà acceso durante la carica. La carica che otterrete dipende dalla velocità con cui girate la manovella e per quanto tempo lo fate. L'icona della batteria lampeggerà sul display, e una volta completata la carica, smetterà di lampeggiare e l'icona della batteria mostrerà 3 barre .

Se girate la dinamo per un minuto, otterrete circa 9 minuti di carica per utilizzare la radio.

Ricarica con pannello solare

Collocate ER300 in modo che il pannello solare sia esposto alla luce diretta del sole. Un'ora di esposizione diretta al sole in condizioni ottimali dà fino a 30 minuti di ricarica della radio.

L'icona della batteria lampeggerà sul display, e una volta completata la carica, smetterà di lampeggiare e mostrerà 3 barre .

L'indicatore ⚡ rimarrà acceso durante la carica.

Funzionamento con batterie AA

ER300 funziona anche con 6 batterie AA (non incluse). Per utilizzare ER300 con le 6 batterie, spostate il selettore posto sotto la protezione in gomma nella posizione "AA".

Attenzione: Se non utilizzate ER300 per un certo periodo, consigliamo di rimuovere le batterie dall'apparato.

Ricaricare dispositivi esterni

Telefoni cellulari e dispositivi alimentati tramite USB possono essere ricaricati con il cavo di ricarica fornito con ER300. Collegate il cavo alla presa "USB OUT" posta sul lato di ER300. Se la radio è accesa, si spegnerà automaticamente ed inizierà a caricare.

Funzionamento

Accensione/spengimento e selezione banda

1. Per accendere ER300, premete il tasto **BAND**. Premetelo di nuovo per scorrere tra AM/FM.
2. Premetelo per 2 secondi per spegnere ER300.

Regolazione del volume

Utilizzate i tasti **UP/DOWN/VOLUME** per regolare il volume.

Sintonizzare la radio

Premete il tasto **BAND** per scorrere tra AM e FM.

Una volta selezionata la banda desiderata, potete sintonizzare la stazione radio tramite i tasti **UP/DOWN/VOLUME**. Per una ricezione ottimale dell'FM, dovete estendere l'antenna telescopica e ruotarla finché ottenete una buona ricezione.

Impostare l'ora

Tenete premuto il tasto **MENU** e selezionate le 24 o le 12 ore con **UP/DOWN/VOLUME**.

Premete **MENU** per regolare l'ora, premetelo di nuovo per regolare i minuti.



Retroilluminazione

ER300 ha 3 diversi tipi di retroilluminazione:

- **OFF**: retroilluminazione sempre spenta.
- **ON**: retroilluminazione sempre accesa.
- **5**: ogni volta che si preme un tasto, la retroilluminazione si accende per 5 secondi.

Torcia LED

Si possono impostare 2 tipi di luminosità della torcia:

- **Debole**: alla prima pressione del tasto  la luce della torcia è lieve.
- **Luminosa**: alla seconda pressione del tasto  la luminosità è più potente.



Funzione SOS con codice Morse

Per abilitare la funzione SOS, premete il tasto icona  3 volte. Il codice Morse SOS é: 3 lampeggi brevi, 3 lampeggi lunghi e 3 lampeggi brevi.

Per disabilitare la funzione, premete il tasto .

Richiamo a ultrasuoni per cani

Il richiamo a ultrasuoni è utile per squadre di ricerca e soccorso in situazioni d'emergenza, per esempio in caso di persone disperse.

Per abilitare questa funzione, tenete premuto il tasto  per 2 secondi. L'icona  si accenderà nell'angolo destro superiore del display.

Per disabilitare questa funzione, premete qualsiasi tasto.

Jack per auricolari

Potete collegare auricolari opzionali con presa 3,5mm stereo (anche auricolare per smartphone).

Specifiche tecniche

Frequenza.....	531-1629MHz (AM) / 87.5-108MHz (FM)
Alimentazione	batteria 3.7Vdc Li-Ion 2000mAh oppure 6 batterie AA 1.2/1.5V
Temperatura operativa.....	da -20° a +55°C
Ciclo di funzionamento (% su 1 ora).....	RX 100%
Presca jack ext audio	3,5mm stereo
Peso (con batteria Li-Ion).....	470g
Dimensioni.....	192 x 86 x 57mm (LxAxP)

Le specifiche sono soggette a modifiche senza preavviso.

ATTENZIONE: L'adattatore di alimentazione è il dispositivo di disconnessione dell'apparato; la base di carica della corrente deve restare vicino all'apparato e facilmente accessibile.

Per informazioni sulla garanzia consultate il sito www.midlandeurope.com

ER 300

Emergency crank digital radio

What's in the box

- Emergency Radio
- Li-Ion battery pack 2000mAh
- USB cable

Features

- Charge battery in 3 ways: hand crank, USB or solar panel
- Rechargeable Lithium-ion battery
- Powerful flashlight uses Cree** LEDs
- SOS Morse code flashlight beacon
- Ultrasonic dog whistle
- Charge external electronic devices
- AM/FM radio
- AA battery power option
- Digital clock
- Headphone jack
- Rotatable telescopic antenna
- Large, bright, backlit LCD

*Cree® is a registered trademark of Cree Inc.

Controls and functions

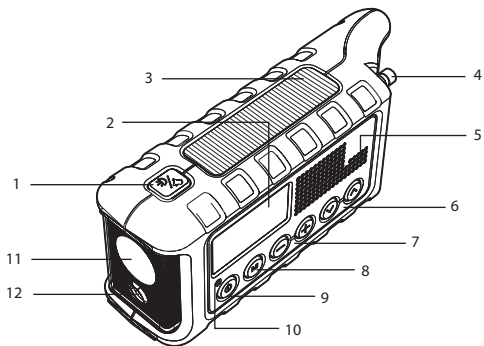

1. Flashlight /SOS/Dog whistle button
2. LCD Display
3. Solar panel
4. Antenna
5. Speaker
6. TUNE - Tuning adjust buttons
7. VOL - Volume adjust buttons
8. **MENU** button
9. Power / Band button
10. Charge indicator
11. Led flashlight
12. Ultrasonic dog whistle

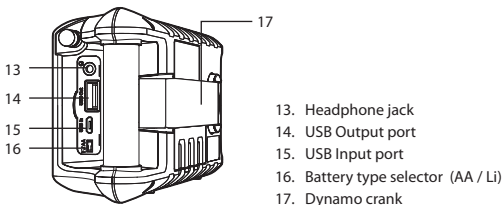

Powering Your ER300

USB Charge Cable

Before the ER300 is used, the internal Li-Ion rechargeable battery pack should be charged with the USB charge cable until the battery indicator icon indicates a full charge. To charge the ER300 with the USB cable insert the USB charge cable into a USB power source and plug the micro USB connector into the port labeled "USB In" on the side of the radio. If the Li-/AA selector is in 'Li' position, the CHARGE ⚡ indicator light will be lit when the USB charge cable is plugged in. The battery icon on the LCD will flash as the battery charges. When the Li-ion battery has reached full charge, the battery icon will stop flashing and will have 3 bars . It will take approximately 5.30 hours to recharge a completely depleted battery pack using the USB charge cable.

Rechargeable Battery

The included rechargeable battery is located in the battery compartment and is charged by turning the hand crank, exposing the solar panel to sunlight, or by using the USB cable to attach to a USB power source. The battery is specified as 3.7 VDC, 2000 mAh, lithium ion (Li-ion).

Warning:

- *Only use Midland's Li-ion battery pack.*

- *Do not attempt to charge alkaline batteries or any battery packs other than the ones indicated in this manual. This could cause leakage and damage to the radio.*

Dynamo Power

Turning the hand crank charges the built-in Li-ion battery pack. To charge the radio using the hand crank, start turning the crank. The ⚡ indicator light will be lit while the unit is being cranked. Speed of cranking and length of time cranked will determine the charge of the Li-ion battery. The battery icon on the LCD will flash as the battery charges. When the Li-ion battery has reached full charge, the battery icon will stop flashing and will have 3 bars .

One minute of cranking gives up to 9 minutes approx. of radio use time.

Solar Panel Charge

Place the ER300 where the solar panel is exposed to direct sunlight. One hour of solar charging in optimal sunlight conditions gives up to 30 minutes of radio use time. The battery icon on the LCD will flash as the battery charges. When the Li-ion battery has reached full charge, the battery icon will stop flashing and will have 3 bars.

The ⚡ indicator light will be lit while the unit is charging.

AA Battery Operation

The ER300 is designed to operate with 6 x AA batteries (not included). To power the ER300 with its AA batteries, flip the power source switch to the "AA" position. Warning: For long-term storage, it is recommended that the AA batteries be removed to prevent leakage and damage to the ER300.

Charging External Devices

Mobile phones and USB-powered devices can be charged using the USB charge cable for that device. Connect the charge cable to the USB Outlet port on the side of the ER300 labeled "USB Out". If the radio is on it will automatically turn off and go into charge mode.

Operating the Radio

Turning the ER300 On/Off & Selecting a Band

To turn the radio on, press the **BAND** button. To cycle through AM or FM press the **BAND** button again.

To turn the radio OFF, press and hold the **BAND** button for 2 seconds.

Adjusting the Volume

To adjust the volume, press the **UP/DOWN/VOLUME** control buttons.

Tuning the Radio

Press the **BAND** button to cycle through AM or FM.

Once you are on the desired radio band, you can tune to the desired station with the TUNE UP/DOWN buttons. For best FM reception, fully extend the telescopic antenna and rotate until reception is clear.

Setting the Clock

To set the clock, keep pressed the **MENU** button and select the 24 hour or 12 hour clock with the TUNE buttons.

Press the **MENU** button to adjust the time and again to adjust the minutes.



Backlight Option

The ER300 has 3 backlight settings:

- **OFF:** The backlight will always be off.
- **ON:** The backlight will always be on.
- **5:** The backlight will turn on for 5 seconds when a button is pressed then turn off.

LED Flashlight

The ER300 has 2 flashlight brightness settings:

- **Dim:** The first press of the flashlight button  will enable the dim setting.
- **Bright:** The second press of the flashlight button  will enable the bright setting.



SOS Morse Code Flashlight Beacon

To enable the SOS feature, press the flashlight button  3 times. The SOS Morse Code is: 3 short flashes, 3 long flashes, and 3 short flashes.

To turn off the SOS feature, press the flashlight button .

Ultrasonic Dog Whistle

The ultrasonic dog whistle may assist search and rescue teams to locate individuals during an emergency situation.

To enable the ultrasonic dog whistle, press and hold the  button for 2 seconds. The  icon will be lit in the upper right corner of the LCD screen.

To turn off the ultrasonic dog whistle, press any button on the radio.

Using the Headphone Jack

Plug in a set of optional headphones (also headphones for smartphones) that have a 3,5mm stereo plug.

Technical specifications

Frequency	531-1629MHz (AM) / 87.5-108MHz (FM)
Power supply	Li-Ion battery pack 3.7Vdc 2000mAhor 6 x AA batteries (1.2/1.5V each)
Operating temperature	from -20° to +55°C
Duty cycle (% on 1 hour)	RX 100%
Ext audio jack.....	3,5mm stereo
Weight (with Li-Ion battery)	470g
Dimensions.....	192 x 86 x 57mm (LxHxD)

Specifications are subject to change without notice.

WARNING: *Direct plug-in ac/dc power supply must be used for disconnecting the device from the mains; the desktop charger must be positioned close to the unit and easily accessible.*

For information about the warranty please visit www.midlandeurope.com

ER 300

Outdoor-Radio mit Dynamokurbel und Digitalanzeige

Lieferumfang

- Outdoor-Radio
- Lithium-Ionen-Akku 2000 mAh
- USB-Kabel

Merkmale

- 3 Möglichkeiten, den Akku zu laden: Handkurbel, USB oder Solarmodul
- Wiederaufladbarer Lithium-Ionen-Akku
- Betrieb optional auch mit 6 AA Batterien
- Leistungsstarke Taschenlampe mit Cree** LEDs
- SOS-Morsecode-Funktion
- Ultraschall-Hundepfeife
- Aufladen externer elektronischer Geräte
- UKW/MW Radio
- Digital-Uhr
- Kopfhörerbuchse
- Drehbare Teleskopantenne
- Großes, helles LCD mit Hintergrundbeleuchtung

Cree* ist eine eingetragene Marke von Cree, Inc.

Bedienelemente und Funktionen

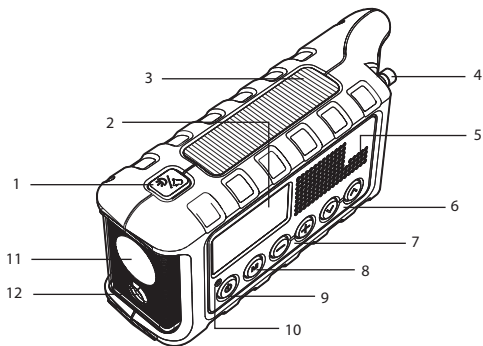

1. Taschenlampe-/SOS-/Hundepfeife-Taste
2. LCD-Display
3. Solarmodul
4. Antenne
5. Lautsprecher
6. TUNE – Tasten für die Senderwahl
7. VOL – Tasten zur Lautstärkeeinstellung
8. **MENU**-Taste
9. Ein-/Aus-Schalter/Bandwahl-Taste
10. Anzeige Ladestatus
11. LED-Taschenlampe
12. Ultraschall-Hundepfeife

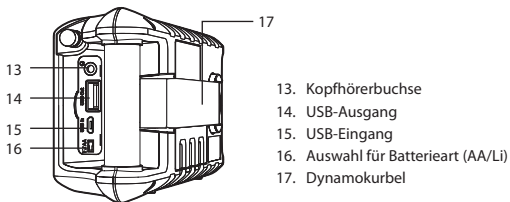

Stromversorgung Ihres ER300

USB-Ladekabel

Bevor das ER300 verwendet werden kann, muss der eingebaute Lithium-Ionen-Akku mit dem USB-Ladekabel aufgeladen werden, bis das Batterieanzeige-Symbol eine volle Ladung anzeigt. Um das ER300 mit dem USB-Kabel aufzuladen, schließen Sie das USB-Ladekabel an eine USB-Stromquelle an und stecken Sie den Micro-USB-Stecker in den an der Seite des Radios befindlichen „USB In“-Eingang an. Wenn der Li-/AA-Schalter auf „Li“ steht und das USB-Ladekabel angeschlossen ist, leuchtet die LADE-Anzeige. Das Batteriesymbol auf dem LCD blinkt, während der Akku geladen wird. Wenn der Lithium-Ionen-Akku vollständig geladen ist, hört das Batteriesymbol auf zu blinken und zeigt drei Balken an . Es dauert etwa 5 ½ Stunden, um einen vollständig leeren Akku per USB-Ladekabel aufzuladen.

Akku

Der mitgelieferte Akku befindet sich im Batteriefach und kann aufgeladen werden, indem die Handkurbel gedreht, das Solarmodul Sonnenlicht ausgesetzt oder das USB-Kabel an eine USB-Stromquelle angeschlossen wird. Der Akku hat die Merkmale: 3,7 V, 2000 mAh, Lithium-Ionen (Li-Ion).

Warnung:

- Nutzen Sie nur einen Midlands Lithium-Ionen-Akku.

- *Versuchen Sie nicht, Alkali-Batterien oder andere Akkus, als die in diesem Handbuch angegebenen, zu laden. Dies könnte dazu führen, dass sie diese Auslaufen und das Gerät beschädigt wird.*

Dynamostrom

Durch Drehen der Handkurbel wird der eingebaute Lithium-Ionen-Akku geladen. Drehen Sie die Handkurbel, um das Radio mit Hilfe der Handkurbel zu laden. Die Anzeigeleuchte leuchtet auf, solange das Gerät mit der Handkurbel geladen wird. Die Ladung des Lithium-Ionen-Akkus hängt von der Drehgeschwindigkeit und der Dauer ab. Das Batteriesymbol auf dem LCD blinkt, während der Akku geladen wird. Wenn der Lithium-Ionen-Akku vollständig geladen ist, hört das Batteriesymbol auf zu blinken und zeigt drei Balken an . Eine Minute Drehen genügt für etwa 9 Minuten Betriebszeit des Radios.

Mit dem Solarmodul aufladen

Stellen Sie das ER300 so auf, dass das Solarmodul direkt der Sonne ausgesetzt ist. Eine Stunde Ladezeit über das Solarmodul bei optimalen Sonnenlichtbedingungen ergibt bis zu 30 Minuten Radiobetriebszeit. Das Batteriesymbol auf dem LCD blinkt, während der Akku geladen wird. Wenn der Lithium-Ionen-Akku vollständig geladen ist, hört das Batteriesymbol auf zu blinken und zeigt drei Balken.

Die  Anzeigeleuchte leuchtet auf, solange das Gerät mit der Handkurbel geladen wird.

AA-Batteriebetrieb

Das ER300 kann auch mit 6 x AA-Batterien (nicht enthalten) betrieben werden. Um das ER300 mit AA-Batterien zu betreiben, schalten Sie den Schalter für die Batterieart auf die „AA“-Position. Warnung: Bei einer längeren Lagerung wird empfohlen, die AA-Batterien herauszunehmen, um ein Auslaufen und eine Beschädigung des ER300 zu verhindern.

Externe Geräte aufladen

Handys und USB-betriebene Geräte können mithilfe des USB-Ladekabels des jeweiligen Gerätes geladen werden. Schließen Sie das Ladekabel am

mit „**USB Out**“ beschrifteten USB-Ausgang an der Seite des ER300 an. Wenn das Radio eingeschaltet ist, schaltet es sich automatisch ab und wechselt in den Lade-Modus.

Radiobetrieb

Das ER300 ein-/ausschalten und ein Band auswählen

Um das Radio einzuschalten, drücken Sie die **BAND**-Taste. Um zwischen AM und FM zu wechseln, drücken Sie die **BAND**-Taste erneut.

Um das Radio auszuschalten, halten Sie die **BAND**-Taste 2 Sekunden lang gedrückt.

Lautstärke einstellen

Um die Lautstärke einzustellen, drücken Sie die VOL-Tasten.

Sender einstellen

Drücken Sie die **BAND**-Taste, um zwischen AM und FM zu wechseln.

Sobald Sie die gewünschte Modulationsart ausgewählt haben, können Sie mit Hilfe der TUNE UP/DOWN-Tasten den gewünschten Sender auswählen. Für den besten FM-Empfang empfiehlt es sich, die Antenne ganz ausziehen und solange zu drehen, bis der Empfang klar ist.

Die Uhr einstellen

Zum einstellen der Uhr, halten Sie die **MENU**-Taste gedrückt und wählen Sie mit Hilfe der TUNE-Tasten die 24- oder 12- Stunden-Anzeige aus.

Drücken Sie erneut die **MENU**-Taste, um die Stunden einzustellen, und noch ein weiteres Mal, um die Minuten einzustellen.

Optionen für die Hintergrundbeleuchtung

Das ER300 verfügt über 3 Einstellungen für die Hintergrundbeleuchtung:

- **OFF:** Die Hintergrundbeleuchtung ist immer ausgeschaltet.
- **ON:** Die Hintergrundbeleuchtung ist immer eingeschaltet.
- **5:** Die Hintergrundbeleuchtung wird für 5 Sekunden eingeschaltet, sobald eine Taste gedrückt wurde.

LED-Taschenlampe

Das ER300 verfügt über zwei Helligkeitseinstellungen für die Taschenlampe:

- **Schwach:** Taschenlampen-Taste  einmal drücken
- **Hell:** Taschenlampen-Taste  nochmals drücken

Taschenlampe mit SOS-Morsecode



Um die SOS-Funktion zu aktivieren, drücken Sie die Taschenlampen-Taste  drei Mal.

Der SOS-Morse-Code lautet: 3 x kurzes Leuchten, 3 x langes Leuchten und 3 x kurzes Leuchten.

Um die SOS-Funktion abzuschalten, drücken Sie erneut die Taschenlampen-Taste .

Ultraschall-Hundepfeife

Die Ultraschall-Hundepfeife unterstützt Such- und Rettungsteams beim Auffinden von Personen in **Notfallsituationen**.

Um die Ultraschall-Hundepfeife zu aktivieren, halten Sie die Taste  2 Sekunden lang gedrückt. Das Symbol  wird in der rechten oberen Ecke des LCD-Displays angezeigt.

Um die Ultraschall-Hundepfeife abzuschalten, drücken Sie eine beliebige Taste am Radio.

Kopfhörerbuchse

Sie können jeden separat erhältlichen Kopfhörer anschließen (auch Kopfhörer für Smartphones), der einen 3,5 mm Stereo-Stecker hat.

Technische Daten

Frequenz.....	531 – 1629 MHz (MW)/87,5 – 108 MHz (FM)
Stromversorgung	3,7 Lithium-Ionen-Akku 2000 mAhoder 6 x AA-Batterien oder Akkus
Betriebstemperatur	-20 bis +55 °C
Ext Audiobuchse.....	3,5 mm Stereo
Gewicht (mit Lithium-Ionen-Akku).....	470 g
Abmessungen	192 x 86 x 57 mm (B x H x T)

Änderungen an den technischen Daten vorbehalten.

Warnung: Das Steckernetzteil muss dazu verwendet werden, um das Ladegerät vom Netz zu trennen. Deshalb muss das Steckernetzteil stets gut zugänglich sein.

Auf www.midlandeurope.com erhalten Sie Informationen zur Garantie.

ER300

Ψηφιακός Αυτοφορτιζόμενος Δέκτης Έκτακτης Ανάγκης

Περιεχόμενα Συσκευασίας

- Δέκτης έκτακτης ανάγκης
- Πακ μπαταριών Li-Ion 2000mAh
- Καλώδιο USB

Βασικά χαρακτηριστικά

- Φόρτιση μπαταρίας με 3 τρόπους: με μανιβέλα από δυναμό, μέσω του καλωδίου USB ή μέσω ηλιακού πάνελ
- Επαναφορτιζόμενη μπαταρία Li-Ion
- Ισχυρή έντασης φακός με Cree* LED
- Φάρος φωτισμού με SOS κώδικα Morse
- Σφουρίχτρα υπερήχων για σκύλους
- Δυνατότητα φόρτισης εξωτερικών ηλεκτρονικών συσκευών
- Ραδιοφωνικός δέκτης AM/FM
- Δυνατότητα λειτουργίας με μπαταρίες AA
- Ψηφιακό ρολόι
- Υποδοχή ακουστικών
- Περιστρεφόμενη τηλεσκοπική κεραία
- Μεγάλη, φωτιζόμενη LCD οθόνη

* Cree είναι το εμπορικό σήμα της Cree Inc.

Βασικοί Χειρισμοί και Λειτουργίες

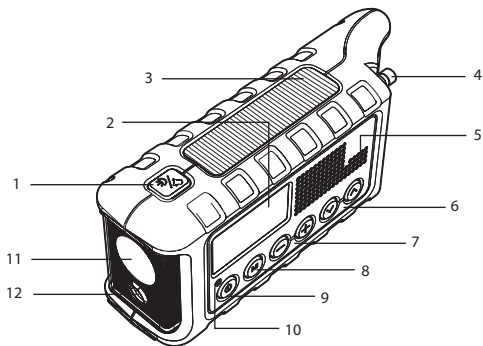

1. Φακός / SOS / πλήκτρο σφυρίχτρας σκύλων
2. Οθόνη LCD
3. Ηλιακό πάνελ
4. Κεραία
5. Μεγάφωνο
6. TUNE – πλήκτρα συντονισμού των ραδιοφωνικών σταθμών
7. VOL – πλήκτρα ρύθμισης της έντασης
8. Πλήκτρο **MENU**
9. Πλήκτρο ενεργοποίησης / διαμόρφωσης
10. Ένδειξη φόρτισης

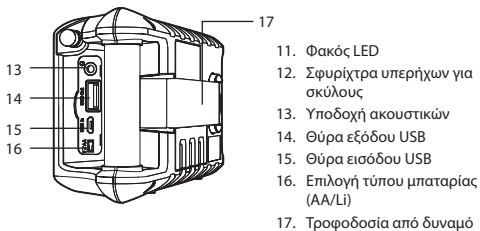

- 11. Φακός LED
- 12. Σφουρίχτρα υπερήχων για σκύλους
- 13. Υποδοχή ακουστικών
- 14. Θύρα εξόδου USB
- 15. Θύρα εισόδου USB
- 16. Επιλογή τύπου μπαταρίας (AA/Li)
- 17. Τροφοδοσία από δυναμό

Ενεργοποίηση Του ER300 Σας

Καλώδιο Φόρτισης USB

Πριν τη χρήση του ER300, θα πρέπει να φορτίσετε το εσωτερικό πακ μπαταριών Li-Ion με το καλώδιο φόρτισης USB μέχρι το εικονίδιο ένδειξης της μπαταρίας να απεικονίσει πλήρη φόρτιση. Για να φορτίσετε το ER300 με το καλώδιο USB, εισάγετε το καλώδιο USB στην πηγή φόρτισης USB και συνδέστε το βύσμα USB στην θύρα που γράφει "USB In" στο πλάι του δέκτη. Αν στο διακόπτη Li-/AA έχετε επιλέξει τη θέση "Li", η ένδειξη ΦΟΡΤΙΣΗ θα ανάψει μόλις συνδέσετε το βύσμα USB. Κατά τη διάρκεια φόρτισης, θα αναβοσβήνει το εικονίδιο μπαταρίας στην LCD οθόνη. Μόλις φορτίσει πλήρως η μπαταρίας Li-Ion, το εικονίδιο μπαταρίας θα σταματήσει να αναβοσβήνει και θα έχει γεμάτες 3 μπάρες . Χρειάζονται περίπου 5.30 ώρες για πλήρη φόρτιση του πακ μπαταριών κάνοντας χρήση του καλωδίου USB.

Επαναφορτιζόμενη Μπαταρία

Η περιεχόμενη επαναφορτιζόμενη μπαταρία, είναι τοποθετημένη στη θήκη μπαταρίας και φορτίζεται περιστρέφοντας τη μανιβέλα, εκθέτοντας το ηλιακό πάνελ στον ήλιο ή χρησιμοποιώντας το καλώδιο USB στην αντίστοιχη πηγή τροφοδοσίας USB. Η μπαταρία έχει τα εξής χαρακτηριστικά: 3.7VDC, 2000mAh, ιόντων λιθίου (Li-Ion).

Προσοχή:

- Χρησιμοποιήστε μόνο το πακ μπαταριών Li-Ion της Midland
- Μην επιχειρήσετε να τοποθετήσετε αλκαλικές μπαταρίες ή άλλα πακ μπαταριών εκτός των ενδεικμένων αυτού του εγχειριδίου

Τροφοδοσία με μανιβέλα από δυναμό

Περιστρέφοντας τη μανιβέλα, φορτίζετε το ενσωματωμένο πακ μπαταριών Li-Ion. Για να φορτίσετε το δέκτη χρησιμοποιώντας τη μανιβέλα, αρχίστε να περιστρέψετε τη μανιβέλα. Η φωτεινή ένδειξη ⚡ θα ανάβει όσο η συσκευή τροφοδοτείται. Η ταχύτητα περιστροφής της μανιβέλας καθώς και η διάρκεια περιστροφής της είναι αυτά που καθορίζουν τη φόρτιση της μπαταρίας Li-Ion. Το εικονίδιο μπαταρίας στην LCD οθόνη, θα αναβοσβήνει κατά τη διάρκεια φόρτισης. Μόλις η μπαταρία Li-Ion έχει φορτίσει πλήρως, το εικονίδιο μπαταρίας θα σταματήσει να αναβοσβήνει και θα έχει γεμάτες 3 μπάρες .

Ένα λεπτό περιστροφής της μανιβέλας προσφέρει έως και 9 λεπτά περίπου χρήσης του δέκτη.

Φόρτιση Μέσω Ηλιακού Πάνελ

Τοποθετήστε το ER300 εκεί όπου το ηλιακό πάνελ εκτίθεται απευθείας στον ήλιο. Μία ώρα ηλιακής φόρτισης σε βέλτιστες ηλιακές συνθήκες, αποδίδει έως και 30 λεπτά χρήσης του δέκτη. Το εικονίδιο μπαταρίας στην LCD οθόνη, θα αναβοσβήνει κατά τη διάρκεια φόρτισης. Μόλις η μπαταρία Li-Ion έχει φορτίσει πλήρως, το εικονίδιο μπαταρίας θα σταματήσει να αναβοσβήνει και θα έχει γεμάτες 3 μπάρες .

Η φωτεινή ένδειξη ⚡ θα ανάβει όσο η συσκευή φορτίζει.

Λειτουργία με Μπαταρία AA

Ο ER300 έχει σχεδιαστεί να λειτουργεί με 6 μπαταρίες τύπου AA (δεν περιλαμβάνονται). Για να ενεργοποιήσετε τον ER300 με τις μπαταρίες AA, θέστε τον διακόπτη λειτουργίας στη θέση "AA". Προσοχή: Για μακροπρόθεσμη αποθήκευση της συσκευής, συνιστούμε να αφαιρείτε τις μπαταρίες AA από τη συσκευή ώστε να αποφευχθεί τυχόν διαρροή και βλάβη του ER300.

Φόρτιση Εξωτερικών Συσκευών

Με τη χρήση του USB καλωδίου της συσκευής, μπορείτε να φορτίσετε κινητά τηλέφωνα και συσκευές USB. Συνδέστε το καλώδιο φόρτισης στην USB θύρα εξόδου που βρίσκεται στο πλάι του ER300 με την ένδειξη "USB Out". Αν ο δέκτης είναι ανοιχτός, θα σβήσει αυτόματα και θα μεταβεί σε κατάσταση φόρτισης.

Λειτουργία του Δέκτη

Ενεργοποίηση/Απενεργοποίηση του ER300 & Επιλογή Διαμόρφωσης

Για να ενεργοποιήσετε τον δέκτη, πιέστε το πλήκτρο **BAND**. Για να μετακινήσετε μεταξύ των διαμορφώσεων AM ή FM πιέστε ξανά το πλήκτρο **BAND**.

Για να απενεργοποιήσετε τον δέκτη, πιέστε παρατεταμένα για 2 δευτερόλεπτα πάλι το πλήκτρο **BAND**.

Ρύθμιση της Έντασης

Για να ρυθμίσετε την ένταση, πιέστε τα πλήκτρα **UP/DOWN/VOLUME**.

Συντονισμός Ραδιοφωνικών Σταθμών

Πιέστε το πλήκτρο **BAND** για να μετακινήσετε μεταξύ των διαμορφώσεων AM ή FM.

Μόλις επιλέξετε την επιθυμητή διαμόρφωση, μπορείτε να συντονιστείτε στον επιθυμητό ραδιοφωνικό σταθμό με τα πλήκτρα **TUNE UP/DOWN**. Για καλύτερη λήψη στα FM, ανοίξτε πλήρως την τηλεσκοπική κεραία και περιστρέψτε έως ότου η λήψη να είναι καθαρή.

Ρύθμιση Ρολογιού

Για να ρυθμίσετε το ρολόι, κρατήστε πατημένο το πλήκτρο **MENU** και επιλέξτε την ώρα ανά 24 ώρες ή ανά 12 ώρες με τα πλήκτρα **TUNE**.

Πιέστε το πλήκτρο **MENU** για να ρυθμίσετε την ώρα και ξανά για να ρυθμίσετε τα λεπτά.



Ρυθμίσεις Φωτισμού Οθόνης

Ο ER300 έχει 3 ρυθμίσεις φωτισμού:

- **OFF:** Ο φωτισμός θα είναι πάντα απενεργοποιημένος.
- **ON:** Ο φωτισμός θα είναι πάντα ενεργοποιημένος.
- **5:** Ο φωτισμός θα ανάβει για 5 δευτερόλεπτα μόλις πατηθεί κάποιο πλήκτρο και μετά θα σβήνει.

Φακός LED

Ο ER300 έχει 2 ρυθμίσεις φωτεινότητας:

- **Dim:** Με ένα πάτημα του πλήκτρου φακού  ενεργοποιείται η ρύθμιση dim.
- **Bright:** Με δεύτερο πάτημα του πλήκτρου φακού  ενεργοποιείται η φωτεινή ρύθμιση.



Φάρος φωτισμού SOS κώδικα Morse

Για να ενεργοποιήσετε τη λειτουργία SOS, πιέστε τρεις φορές το πλήκτρο φακού . Ο κώδικας Morse αντιστοιχεί σε: 3 σύντομους φωτισμούς, 3 παρατεταμένους φωτισμούς και 3 σύντομους φωτισμούς.

Για να απενεργοποιήσετε τη λειτουργία SOS, πιέστε το πλήκτρο φακού .

Σφυρίχτρα Υπερήχων για Σκύλους

Η σφυρίχτρα υπερήχων για σκύλους μπορεί να βοηθήσει ομάδες ανίχνευσης και διάσωσης για την εύρεση ατόμων κατά τη διάρκεια καταστάσεων έκτακτης ανάγκης.

Για να ενεργοποιήσετε την σφυρίχτρα υπερήχων για σκύλους, πιέστε και κρατήστε πατημένο για 2 δευτερόλεπτα το πλήκτρο . Το εικονίδιο  θα παραμείνει αναμμένο στα δεξιά της LCD οθόνης. Για να απενεργοποιήσετε την σφυρίχτρα υπερήχων για σκύλους, πιέστε οποιοδήποτε πλήκτρο του δέκτη.

Χρήση Ακουστικών

Συνδέστε ένα σετ προαιρετικών ακουστικών (όπως και ακουστικά smartphone κινητών τηλεφώνων) με βύσμα 3.5mm stereo.

Τεχνικά Χαρακτηριστικά

Συχνότητα.....	531-1629MHz (AM) / 87.5-108MHz (FM)
Τροφοδοσία.....	πακ μπαταριών Li-Ion 3.7V DC 2000mAh
.....	ή 6 μπαταρίες τύπου AA (1.2/1.5V η κάθε μία)
Θερμοκρασία λειτουργίας	από -20ο C έως +55ο C
Κύκλος λειτουργίας (% σε 1 ώρα).....	RX 100%
Βύσμα εξωτερικής πηγής ήχου.....	3.5mm stereo
Βάρος (χωρίς τη μπαταρία Li-Ion).....	470g
Διαστάσεις	192 x 86 x 57mm (ΜxΥxΠ)

Τα τεχνικά χαρακτηριστικά μπορούν να αλλάξουν χωρίς καμία ειδοποίηση.

ΠΡΟΣΟΧΗ: Θα πρέπει να χρησιμοποιηθεί απευθείας βύσμα του rack φόρτισης AC/DC για την αποσύνδεση της συσκευής από την πρίζα. Ο επιτραπέζιος φορτιστής θα πρέπει να τοποθετείται κοντά στη συσκευή και να είναι εύκολα προσβάσιμος.

Για πληροφορίες σχετικά με την εγγύηση ή για να “κατεβάσετε” την Πιστοποίηση Συμμόρφωσης παρακαλούμε επισκεφτείτε την ιστοσελίδα www.midlandeuropa.com



INFORMAZIONE AGLI UTENTI: Ai sensi dell'art. 13 del decreto legislativo 25 luglio 2005, n.151 "Attuazione delle Direttive 2002/95/CE, 2002/96/CE e 2003/108/CE, relative alla riduzione dell'uso di sostanze pericolose nelle apparecchiature elettriche ed elettroniche, nonché allo smaltimento dei rifiuti". Il simbolo del cassonetto barrato riportato sull'apparecchiatura indica che il prodotto alla fine della propria vita utile deve essere raccolto separatamente dagli altri rifiuti. L'utente dovrà, pertanto, conferire l'apparecchiatura giunta a fine vita agli idonei centri di raccolta differenziata dei rifiuti elettronici ed elettrotecnici, oppure riconsegnarla al rivenditore al momento dell'acquisto di una nuova apparecchiatura di tipo equivalente, in ragione di uno a uno. L'adeguata raccolta differenziata per l'avvio successivo dell'apparecchiatura dismessa al riciclaggio, al trattamento e allo smaltimento ambientalmente compatibile contribuisce ad evitare possibili effetti negativi sull'ambiente e sulla salute e favorisce il riciclo dei materiali di cui è composta l'apparecchiatura. Lo smaltimento abusivo del prodotto da parte dell'utente comporta l'applicazione delle sanzioni amministrative di cui al dlgs. n.22/1997 (articolo 50 e seguenti del dlgs. n.22/1997).

All articles displaying this symbol on the body, packaging or instruction manual of same, must not be thrown away into normal disposal bins but brought to specialised waste disposal centres. Here, the various materials will be divided by characteristics and recycled, thus making an important contribution to environmental protection.

Alle Artikel, die auf der Verpackung oder der Gebrauchsanweisung dieses Symbol tragen, dürfen nicht in den normalen Mülltonnen entsorgt werden, sondern müssen an gesonderten Sammelstellen abgegeben werden. Dort werden die Materialien entsprechend ihrer Eigenschaften getrennt und, um einen Beitrag zum Umweltschutz zu liefern, wiederverwertet.

Όλα τα προϊόντα στα οποία εμφανίζεται το ακόλουθο σύμβολο στο σώμα, τη συσκευασία ή το εγχειρίδιο χρήσης τους, δεν πρέπει να εναποθέτονται στους κοινούς κάδους απορριμάτων αλλά να προσκομίζονται στα ειδικά κέντρα αποκομιδής. Εκεί, τα διάφορα υλικά θα πρέπει να διαχωρίζονται ανάλογα με τα χαρακτηριστικά και τα ανακυκλούμενα υλικά, συμμετέχοντας έτσι ουσιαστικά στην προστασία του περιβάλλοντος.

Prodotto o importato da:

CTE INTERNATIONAL srl

Via. R.Sevardi 7 42124 Mancasale, Reggio Emilia - Italia

www.midlandeurope.com

Prima dell'uso leggere attentamente le istruzioni.

Produced or imported by:

CTE INTERNATIONAL srl

Via. R.Sevardi 7 42124 Mancasale, Reggio Emilia - Italy

Read the instructions carefully before installation and use.

Vertrieb durch:

ALAN ELECTRONICS GmbH

Daimlerstraße 1K - D-63303 Dreieich Deutschland

www.alan-electronics.de

Vor Benutzung Bedienungsanleitung beachten.

Importado por:

ALAN COMMUNICATIONS, SA

C/Cobalt, 48 - 08940 Cornellà de Llobregat, Barcelona España

www.midland.es

Antes de utilizar, lea atentamente el manual de uso.



**RoHS
Compliant**



WWW.MIDLANDEUROPE.COM |

 **MIDLAND**