



INHALT

1. Herzlichen Dank für Ihr Vertrauen!	4
2. Allgemein	4
3. Sicherheitshinweise	7
4. Lieferumfang	9
5. Geräteübersicht	10
6. Aufladen	12
7. Anschlüsse	13
7.1 Micro SD-/TF-Karte einsetzen	13
7.2 Kabel an USB-C-Buchse anschließen	13
7.3 Kopfhörer anschließen	14
8. Bedienen	15
8.1 Tablet/Display ein-/ausschalten	15
8.2 Erstes Einschalten und Bedienen	15
9. Funktionen	16
9.1 Symbole in der Statusleiste	16
9.2 Touchscreen	17
9.3 Sperrbildschirm	19
9.4 Startbildschirm (Home screen): Apps, Widgets und Ordner... ..	19
9.5 Anwendungsbildschirm	20
9.6 Anwendungen (Apps) installieren und deinstallieren	21
9.7 Internet	21
9.8 Kamera	21
9.9 Fotos und Videos aufnehmen	22
9.10 Screenshots (Bildschirmaufnahmen)	24
9.11 Galerie	24
10. Einstellungen	25
10.1 Systemeinstellungen	25
10.2 WLAN	27
10.3 Bluetooth	28
10.4 Bildschirm	29
10.5 Ton	30
10.6 Benachrichtigungen	30
10.7 Drucken	30
10.8 Google	31
10.9 Apps	31
10.10 Sicherheit und Datenschutz	31
10.11 Akku	32
10.12 Speicher	32
10.13 Geräteinfo	32
11. Problemlösungen	33

12. Reinigung	35
13. Hotline	35
14. Entsorgen	36
15. Technische Daten	37

1. HERZLICHEN DANK FÜR IHR VERTRAUEN!

Wir gratulieren Ihnen zu Ihrem neuen Kids-Tablet und sind überzeugt, dass Sie mit diesem modernen Gerät zufrieden sein werden.

Um eine stets optimale Funktion und Leistungsbereitschaft Ihres Kids-Tablets zu garantieren und um Ihre persönliche Sicherheit zu gewährleisten:

Lesen Sie vor der ersten Inbetriebnahme diese Anleitung gründlich durch und befolgen Sie vor allen Dingen die Sicherheitshinweise.

Artikel	Kids-Tablet
Manual ID	09/2023_Kids-Tablet_V.1
Modellnummer	KidsTablet1
Hersteller	Globaltronics GmbH & Co. KG Bei den Mühren 5 20457 Hamburg Germany
Web	www.kinder-tablet.shop

2. ALLGEMEIN

Aufbewahren des Handbuchs

- Alle Tätigkeiten an und mit diesem Gerät dürfen nur so ausgeführt werden, wie sie in dieser Bedienungsanleitung beschrieben sind.
- Bewahren Sie diese Anleitung auf.
- Falls Sie das Gerät einmal weitergeben, legen Sie bitte die Kurzanleitung dazu und verweisen auf die Online-Anleitung. Die Anleitungen sind Bestandteil des Produktes.

Bestimmungsgemäßer Gebrauch

Dieses Gerät ist ...

- ... ein Gerät der Unterhaltungselektronik.
- ... für die Aufnahme und Wiedergabe von digitalen Inhalten vorgesehen.
- ... für die Wiedergabe von Ton via Kabel oder Bluetooth vorgesehen.
- ... zum Verbinden mit einem lokalen WLAN-Netzwerk vorgesehen.

Das Gerät darf nur im Haus (trockene Umgebung) betrieben werden. Das Gerät darf nur in einem moderaten und nicht in einem tropischen Klima betrieben werden.

Das Gerät ist für den Privatgebrauch bestimmt und für die gewerbliche Nutzung nicht geeignet. Eine andere Nutzung oder Modifikation ist vom bestimmungsgemäßen Gebrauch ausgeschlossen.

Auszeichnungen / Symbole

Falls erforderlich, finden Sie folgende Warnhinweise in dieser Anleitung:



GEFAHR! Hohes Risiko: Missachtung der Warnung kann Schaden für Leib und Leben verursachen.

WARNUNG! Mittleres Risiko: Missachtung der Warnung kann Verletzungen oder schwere Sachschäden verursachen.

VORSICHT! Geringes Risiko: Missachtung der Warnung kann leichte Verletzungen oder Sachschäden verursachen.

HINWEIS! Sachverhalte und Besonderheiten, die im Umgang mit dem Gerät beachtet werden sollten.

- Bedienelemente, die betätigt werden sollen, werden immer **fett** geschrieben. Beispiel: Drücken Sie die Taste **+**.
- Anzeigen im Display werden *kursiv* dargestellt. Beispiel: Wählen Sie *Einstellungen*.
- Handlungsanweisungen mit einer festen Reihenfolge werden immer nummeriert (1., 2., 3. usw.).

Hinweise zur Konformitätserklärung



Hiermit erklärt die Globaltronics GmbH & Co. KG, dass sich dieses Produkt in Übereinstimmung mit den grundlegenden Anforderungen und den anderen, relevanten Vorschriften der RED Richtlinie 2014/53/EU, der ErP-Richtlinie 2009/125/EG, der Niederspannungs-Richtlinie 2014/35/ EU und ROHS 2011/65/EU befindet.

Die vollständige Konformitätserklärung und diese Bedienungsanleitung im PDF-Format finden Sie im Internet unter:
www.kinder-tablet.shop/downloads

Symbole am Gerät und dem Netzteil



Beachten Sie die Informationen in dieser Anleitung. Lesen Sie die Anleitung, bevor Sie das Gerät benutzen.



Dieses Symbol kennzeichnet das Produkt als Gerät der Schutzklasse II. Geräte mit dieser Schutzklasse verfügen über eine verstärkte oder eine doppelte Isolierung.



Geräte mit diesem Zeichen dürfen nur im Haus (trockene Umgebung) betrieben werden.



Dieses Symbol steht für Gleichspannung.



Dieses Symbol steht für Wechselspannung.

Typenschilder

Die Typenschilder mit den technischen Angaben befinden sich auf der Rückseite des Tablets und am Ladegerät.

Betriebssystem

Das Tablet wird mit dem Betriebssystem Android 13 ausgeliefert. Das Installieren von Updates kann ...

- ... Abweichungen von in der Bedienungsanleitung verwendeten Symbolen zur Folge haben.
- ... zu einer geänderten Bedienung des Tablets führen.

3. SICHERHEITSHINWEISE



GEFAHR für Kinder und Personen mit Einschränkungen

- Verpackungsmaterial ist kein Kinderspielzeug. Kinder dürfen nicht mit den Kunststoffbeuteln spielen. Es besteht Erstickungsgefahr.
- Dieses Gerät kann von Kindern ab 8 Jahren und darüber sowie von Personen mit verringerten physischen, sensorischen oder mentalen Fähigkeiten oder Mangel an Erfahrung und Wissen benutzt werden, wenn sie beaufsichtigt werden oder bezüglich des sicheren Gebrauchs des Gerätes unterwiesen wurden und die daraus resultierenden Gefahren verstanden haben.
- Kinder dürfen nicht mit dem Gerät spielen. Reinigung und Benutzer-Wartung dürfen nicht von Kindern ohne Beaufsichtigung durchgeführt werden.



GEFAHR von Stromschlag durch Feuchtigkeit

- Berühren Sie das Gerät, das Ladekabel und das Ladegerät während des Ladevorgangs nicht mit nassen Händen.

KOPFHÖRER



WARNUNG! Zu laute Hörlautstärke kann Hörschäden verursachen! Zu große Lautstärke erzeugt übermäßigen Schalldruck und kann zum Verlust des Hörsinns führen. Betreiben Sie einen angeschlossenen Kopfhörer in normaler Hörlautstärke und regeln Sie die Lautstärke zurück, bevor Sie ihn anschließen.



WARNUNG - Gefahr durch Akku

- **WARNUNG!** Das Gerät enthält einen fest eingebauten wiederaufladbaren Lithium-Polymer-Akku.
 - Der Akku kann nicht entnommen werden, ohne das Gerät zu zerstören!
 - Das Gerät darf nicht geöffnet werden!
 - Unsachgemäße Demontage führt zu Sicherheitsgefährdungen. Geben Sie das Gerät komplett mit Akku zum Entsorgen!
- Laden Sie den Akku ausschließlich mit dem Original-Zubehör (**USB-Ladekabel und Ladegerät**) auf.
- Der Netzstecker des Netzadapters dient zum Trennen vom Netz und ist einfach wieder in Betrieb zu nehmen.
- Verwenden Sie nur das in der Bedienungsanleitung aufgeführte Netzteil.

- Setzen Sie das Gerät nicht direkter Sonne oder Hitze aus. Verwenden Sie das Gerät nur im Temperaturbereich von 0 °C bis 35 °C. Laden Sie auch den Akku nur in diesem Temperaturbereich.

WARNUNG vor Störungen durch Magnete und Funkwellen

- Schalten Sie das Gerät in Flugzeugen, Krankenhäusern oder in der Nähe medizinischer Elektroniksysteme aus.
- Das Gerät enthält Magnete. Magnete und Funkwellen können die Funktionalität empfindlicher elektrischer Geräte einschränken. Zwischen dem Produkt und Kreditkarten, Herzschrittmachern oder anderen implantierten medizinischen Geräten muss ein Mindestabstand von 15 cm eingehalten werden, da die elektromagnetische Strahlung die Funktionalität von Herzschrittmachern einschränken könnte.
- Funkwellen könnten bei Hörgeräten zu Funktionsstörungen führen.

WARNUNG vor Sachschäden

- Wenn das Glas des Displays oder ein anderes Teil am Gerät zerbrochen ist oder wenn Sie Auffälligkeiten bemerken (z. B. Brandgeruch oder Rauchentwicklung), schalten Sie das Gerät sofort aus und entfernen Sie das USB-Ladekabel. Nutzen Sie das Gerät danach nicht mehr.
- Das Gerät darf nur in einer trockenen Umgebung verwendet werden.
- Wird das Gerät von einem kalten an einen warmen Ort gebracht, kann Kondensfeuchtigkeit im Gerät entstehen. Das Gerät einige Stunden ausgeschaltet lassen.
- Schützen Sie das Gerät vor Schaden, z. B. durch:
 - Tropf- und Spritzwasser
 - Hitze, direkte Sonneneinstrahlung und offene Flammen
 - Stöße und ähnliche Gewalteinwirkungen
- Schützen Sie angeschlossene Kabel vor Schaden, z. B. durch:
 - scharfe Kanten
 - heiße Stellen
 - Einklemmen oder Quetschen
- Schützen Sie die Öffnungen am Gerät, wie z. B. Kopfhöreranschluss, USB-Buchse und Steckplatz für Speicherkarten vor dem Eindringen von Metallteilen, Flüssigkeiten oder Staub.
- Für die Reinigung verwenden Sie ein trockenes, weiches Tuch. Verwenden Sie keine ätzenden oder scheuernden Reinigungsmittel. Diese könnten die Oberfläche des Gerätes beschädigen.
- Um Gefährdungen zu vermeiden, nehmen Sie keine Veränderungen am Gerät vor. Im Geräteinneren befinden sich keine austauschbaren Teile. Lassen Sie Reparaturen nur von einer Fachwerkstatt bzw. im Service-Center durchführen.

4. LIEFERUMFANG

Bevor Sie mit der Inbetriebnahme Ihres Tablets beginnen, vergewissern Sie sich bitte, dass Ihre Lieferung vollständig ist:





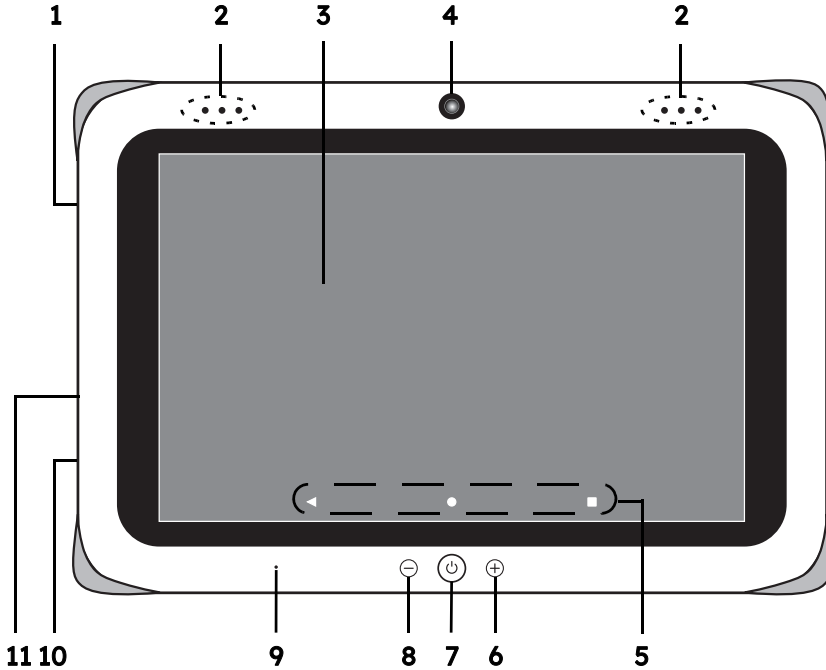

1 Kids-Tablet
1 Ladegerät
1 USB-Ladekabel (USB Typ-A auf USB Typ-C)
1 Kurzanleitung
1 Online-Anleitung
1 Garantiekarte

- Entfernen Sie sämtliches Verpackungsmaterial.
- Entfernen Sie die Schutzfolie vom Display.
- Überprüfen Sie, ob das Gerät unbeschädigt ist.
- Setzen Sie das Gerät keiner extremen Hitze oder Feuchtigkeit aus.
- Achten Sie auf eine ausreichende Belüftung des Gerätes.

5. GERÄTEÜBERSICHT

Vorderseite



- 1**  3,5 mm Ø Stereo-Klinkenbuchse: Anschluss für Kopfhörer
- 2** Lautsprecher
- 3** Display/Touchscreen
- 4** Frontkamera
- 5**  Navigationsleiste
- 6**  Lautstärke erhöhen
- 7**  Gedrückt halten: Gerät ein-/ausschalten
Kurz drücken: Display ein- oder ausschalten
- 8**  Lautstärke verringern
- 9**  Mikrofon
- 10** **TYPE-C** Buchse USB Typ-C
5V === 2A
- 11** **MICRO SD/TF CARD** Steckplatz für Speicherkarte (microSD)

Rückseite

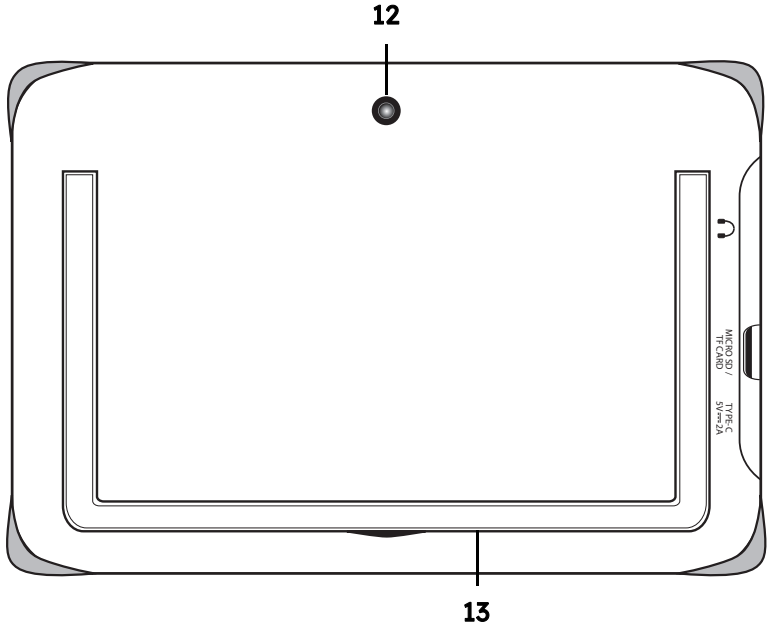

12
13

Kamera hinten
Aufsteller

6. AUFLADEN

1. Stecken Sie den USB-C-Stecker des USB-Ladekabels in die USB-C-Buchse des Gerätes.
2. Verbinden Sie den USB-A-Stecker des USB-Ladekabels mit dem Ladegerät oder einem anderen dafür geeigneten Gerät mit USB-A-Buchse (z. B. PC).
3. Stecken Sie das Ladegerät in eine Steckdose. Die Steckdose muss auch nach dem Anschließen gut erreichbar sein.
Der Ladevorgang beginnt. Drücken Sie kurz die Taste  und der Ladezustand des Akkus wird auf dem Startbildschirm in % angezeigt.

HINWEISE:

- Um das Gerät vom Netz zu trennen, ziehen Sie das Ladegerät aus der Steckdose.
- Der Akku kann sich beim Laden erhitzen. Wenn der Akku sehr heiß wird, kann sich das Laden verlängern. Unterbrechen Sie dann das Laden, bis sich der Akku abgekühlt hat.

7. ANSCHLÜSSE

7.1 Micro SD-/TF-Karte einsetzen

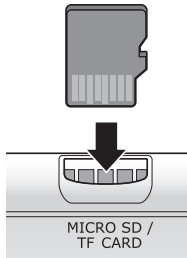

1. Stecken Sie die Karte in den Kartenschacht. Die Kontakte zeigen nach unten und zur Beschriftung **MICRO SD / TF CARD**.
2. Starten Sie das Tablet neu. Halten Sie die Taste  gedrückt und wählen Sie **Neustart**.
3. Richten Sie nach dem Neustart die Speicherkarte nach Aufforderung ein.

7.2 Kabel an USB-C-Buchse anschließen

Aufladen

- Stecken Sie den USB-C-Stecker des USB-Ladekabels in die Buchse USB Typ-C des Tablets. Verbinden Sie den USB-A-Stecker mit dem Ladegerät oder einem anderen dafür geeigneten Gerät mit USB-A-Buchse (z. B. PC).

Datenaustausch

1. Stecken Sie den USB-C-Stecker eines USB-Datenkabels (nicht im Lieferumfang enthalten) in die Buchse USB Typ-C des Tablets.
2. Verbinden Sie den USB-A-Stecker mit dem PC.
3. Aktivieren Sie unter **Einstellungen** -> **Verbundene Geräte** -> **USB** die Funktion **Dateiübertragung**.
4. Kopieren Sie Dateien, z. B. Fotos, auf Ihrem Tablet nach **Interner Speicher**.
5. Öffnen Sie das Tablet am PC unter **Computer** -> **Mein PC** mit einem Doppelklick. **Interner gemeinsamer Speicher** erscheint.
6. Kopieren Sie nun die Dateien auf Ihren PC in entsprechende Ordner oder kopieren Sie z. B. Filme oder Musiktitel auf Ihr Tablet. Auf dem Tablet finden Sie den Internen Speicher unter **Files** auf dem Schreibtisch. Von dort aus können Sie aus einem Unterordner die kopierten Dateien öffnen.

7.3 Kopfhörer anschließen





WARNUNG! Das zu laute Hören von Musik über einen Ohr- oder Kopfhörer kann zum Verlust des Hörvermögens führen. Beugen Sie Gesundheitsschäden vor und vermeiden Sie dauerhaftes Hören mit hoher Lautstärke über Kopf- und Ohrhörer.

1. Stellen Sie mit der Taste – die niedrigste Lautstärke ein.
2. Stecken Sie den Klinkenstecker des Kopf- oder Ohrhörers in den Kopfhörerausgang am Gerät. Die Lautsprecher des Tablets sind nun abgeschaltet.
3. Starten Sie die Wiedergabe und stellen Sie die gewünschte Lautstärke mit den Tasten + oder – ein.

8. BEDIENEN



Nach dem Auspacken können Sie das Gerät sofort in Betrieb nehmen. Es muss keine zusätzliche Software installiert werden.

8.1 Tablet/Display ein-/ausschalten

- Das ausgeschaltete Tablet schalten Sie durch langes Drücken der Taste  ein.
- Durch kurzes Drücken der Taste  schalten Sie den Bildschirm ein oder aus.
- Um das Tablet auszuschalten, halten Sie die Taste  gedrückt und tippen auf die Option **Ausschalten**.

8.2 Erstes Einschalten und Bedienen







Auf dem Tablet sind 24 Apps für Kinder bereits installiert und Sie können sofort mit dem Ausprobieren beginnen. Es sind Suchspiele dabei, kurze Geschichten zum Lesen oder Hören, Schlaflieder, Malbuch und vieles mehr.

1. Drücken Sie , bis sich das Tablet einschaltet. Das Tablet startet. Der Startbildschirm mit den installierten Apps erscheint.
2. Tippen Sie auf das Symbol einer App, um diese zu öffnen. Die App startet.
Manchmal müssen Sie das Tablet drehen, da einige Bildinhalte nur im Hochformat dargestellt werden.
Je nachdem, welche App geöffnet ist, tippen Sie auf eingblendete Steuerelemente oder hervorgehobene Stellen auf dem Display.
3. Um eine App zu verlassen, wischen Sie ggf. auf dem Display von unten nach oben oder von oben nach unten. Tippen Sie auf den Kreis  in der Mitte der Navigationsleiste, um zur App-Übersicht zurückzukehren.

9. FUNKTIONEN

9.1 Symbole in der Statusleiste

In der Statusleiste am oberen Bildschirmrand erscheinen außer der Uhrzeit mitunter zahlreiche andere Symbole. In dieser Tabelle finden Sie häufig vorkommende Symbole. Symbole, die am linken Rand erscheinen, sind Benachrichtigungen, die unter **Einstellungen** -> **Benachrichtigungen** -> **App-Einstellungen** ein- und ausgeschaltet werden können.

Symbol	Bedeutung
	Akkuanzeige / Akkuladeanzeige
	Kamera oder Mikrofon in Verwendung
	WLAN-Verbindung
	Flugmodus (keine Netzwerkverbindung)
	Modus Bitte nicht stören aktiviert
	Bluetooth aktiv

9.2 Touchscreen

Gesten

Der Touchscreen lässt sich über Gesten bedienen.

WARNUNG! Drücken Sie nicht mit spitzen oder scharfen Gegenständen auf den Touchscreen.

Tippen

Tippen Sie auf den Touchscreen.

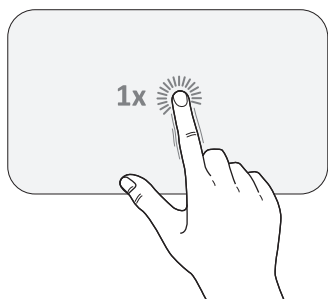

Doppelt tippen

Tippen Sie doppelt auf den Touchscreen.

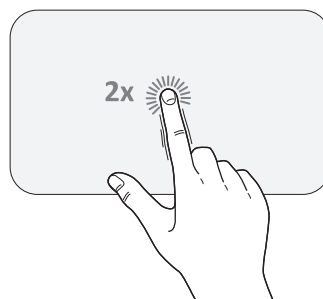

Drücken und gedrückt halten

Halten Sie eine Stelle auf dem Touchscreen ca. 2 Sekunden lang gedrückt.

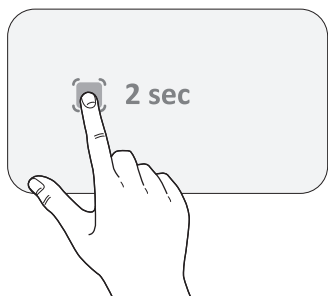

Ziehen

Berühren und halten Sie ein grafisches Element auf dem Touchscreen und ziehen es an eine andere Position.

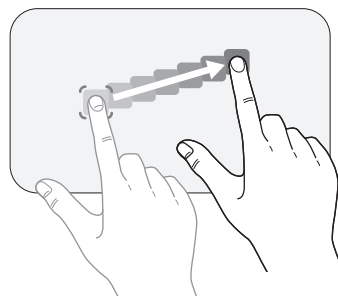

Spreizen

Spreizen Sie zwei Finger auf dem Touchscreen.

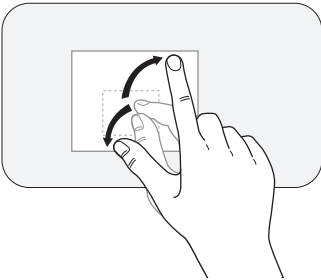

Zusammenziehen

Ziehen Sie 2 Finger auf dem Touchscreen zusammen.

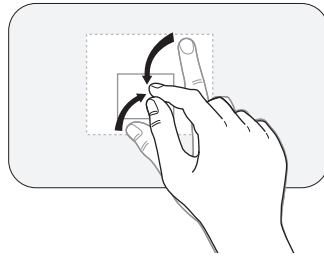

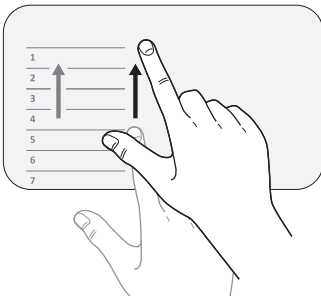

Streichen

Drücken Sie auf eine Stelle des Touchscreens und streichen nach rechts, links, oben oder unten.



Navigationsleiste

Die Navigationsleiste besteht aus drei Tasten, die in den meisten Anwendungen die gleichen Funktionen haben.

Symbol	Name	Funktion
	Zurück	Zum vorherigen geöffneten Bildschirm zurückgehen.
	Home	Den Startbildschirm öffnen.
	Aktuelle App/ Anwendung	Öffnet das Fenster der aktuellen App oder Anwendung in einer verkleinerten Darstellung. Durch seitliches Wischen und Antippen können andere geöffnete Apps gewählt werden. Sie können hier auch alle geöffneten Apps schließen.

9.3 Sperrbildschirm

Der Sperrbildschirm erscheint nach dem Einschalten des Tablets, wenn die Displaysperre aktiviert wurde.

- Aktivieren und entsperren Sie den Bildschirm, je nach eingerichteter Displaysperre (**Einstellungen** -> **Sicherheit** -> **Displaysperre**).
- Einige Funktionen stellen Sie in **Einstellungen** -> **Display** -> **Sperrbildschirm** ein.
- Falls mehrere Nutzer für das Tablet angelegt sind, können Sie hier zum gewünschten Profil wechseln.

9.4 Startbildschirm (Home screen): Apps, Widgets und Ordner

Auf dem Startbildschirm finden Sie die 24 vorinstallierten Fox&Sheeps-Apps.

- Bei Bedarf können Sie den Startbildschirm individuell gestalten, um z. B. häufig genutzte Apps sofort starten zu können. Legen Sie diese auf einer Erweiterung rechts vom Startbildschirms ab.
- Drücken und halten Sie den Finger auf dem Bildschirm ca. 2 Sekunden gedrückt. Sie können nun durch Änderungen an **Einstellungen**, **Widgets** und **Hintergründe** die Oberfläche des Startbildschirm individuell gestalten.

- Um die Position von z. B. **Widgets** zu verändern, ziehen Sie diese auf eine Erweiterung rechts vom Startbildschirm.
- Streichen Sie auf dem Startbildschirm nach oben, um zur Übersicht der Apps, dem **Anwendungsbildschirm**, zu gelangen.
- Streichen Sie auf dem Startbildschirm nach unten, um zur **Benachrichtigungsübersicht** und zu den **Schnelleinstellungen** zu gelangen.
 - Streichen Sie nach unten, um die **Benachrichtigungsübersicht** zu schließen. Die Schnelleinstellungen können von hier aus ein-/aus-/umgeschaltet werden. Tippen Sie auf , um die Auswahl der Schnelleinstellungen zu bearbeiten.
- Streichen Sie auf dem Startbildschirm nach rechts, um zum **Nachrichtenfeed** (falls aktiviert) zu gelangen.
- Streichen Sie auf dem Startbildschirm nach links, um ggf. zur Erweiterung des Startbildschirms zu gelangen.
- Ziehen Sie ein App-Symbol auf ein anderes Symbol, wenn Sie einen **Ordner** anlegen möchten. Diesen können Sie benennen.
- Um ein Widget, einen Ordner oder eine App vom Startbildschirm zu entfernen, ziehen Sie diese nach oben in das Feld **x Entfernen**.

9.5 Anwendungsbildschirm

Der Anwendungsbildschirm zeigt Ihnen die installierten Apps in alphabetischer Reihenfolge an.

- Am rechten Bildschirmrand finden Sie einen schmalen, blauen Schieber. Ziehen Sie diesen nach unten und oben, bewegen Sie sich in den alphabetisch geordneten Apps vor und zurück.
- Öffnen Sie Apps, indem Sie auf diese tippen.
- Drücken und halten Sie den Finger auf einem App-Symbol ca. 2 Sekunden gedrückt.
 - Sie können nun sehen, ob diese App **Widgets** anbietet. Diese können Sie direkt öffnen oder z. B. in den Startbildschirm ziehen.
 - Tippen Sie auf , um zur **App-Info** zu gelangen und z. B. App-Berechtigungen einzusehen und weitere Einstellungen zu tätigen.
- Geben Sie im Feld **Suchen** am oberen Rand des Anwendungsbildschirms einen Suchbegriff ein. Der Browser zeigt Ihnen Vorschläge zur Auswahl an.

9.6 Anwendungen (Apps) installieren und deinstallieren

- Im **Play Store** können Sie Apps kaufen und herunterladen.
- Installierte Anwendungen löschen Sie, indem Sie das App-Symbol gedrückt halten, bis ⓘ **App-Info** erscheint. Öffnen Sie diese. Hier haben Sie unter anderem die Möglichkeit die App zu **DEINSTALLIEREN**. Vorinstallierte Apps können Sie nicht löschen, aber zum großen Teil **DEAKTIVIEREN**.

9.7 Internet

Als Webbrowser ist auf Ihrem Tablet **Chrome** vorinstalliert.

- Öffnen Sie **Chrome** und geben Sie eine Webadresse oder einen Suchbegriff in der oberen Zeile ein. Bei Eingabe eines Suchbegriffs wählen Sie ggf. einen Vorschlag aus.

9.8 Kamera

Mit der eingebauten Kamera können Sie fotografieren und Videoaufnahmen erstellen.

Beachten Sie folgende Regeln für die Verwendung der Kamera

Erstellen Sie keine Fotos oder Videoaufnahmen ...,

... wenn dies zu bestimmten Zeiten oder an bestimmten Orten untersagt ist.

... wenn Sie von Personen keine Erlaubnis dazu erhalten haben.

Tipps für Aufnahmen

- Falls Aufnahmen unscharf oder verschwommen sind:
 - Reinigen Sie die Kameralinse.
 - Halten Sie einen Mindestabstand zum Motiv ein.
 - Verkürzen Sie die Belichtungszeit, eventuell durch Einsatz des Blitzes.
- Denken sie daran, den Speicher des Tablets rechtzeitig durch den Einsatz einer Speicherkarte zu erhöhen oder lagern Sie Foto- und Videodateien auf externe Speicher aus. Löschen Sie ggf. Aufnahmen.
- Bei Verwendung einer Speicherkarte weisen Sie ggf. unter **Einstellungen -> Speicher** einen neuen Speicherort zu.

9.9 Fotos und Videos aufnehmen



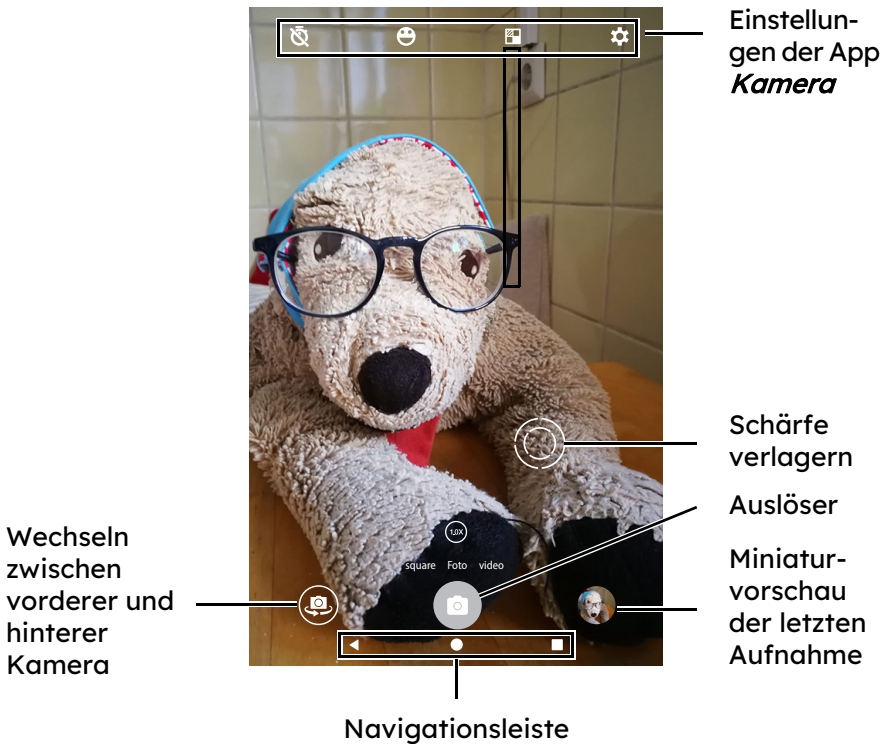



1. Sie können die App **Kamera** auf verschiedene Arten öffnen:
 - durch Antippen über den Anwendungsbildschirm
 - durch Doppelklicken der Taste  (auch bei ausgeschaltetem Bildschirm)
2. Die Kamera startet in der Voreinstellung **Foto**. Die Schärfen- und Belichtungsautomatik sind auf die Bildmitte zentriert.
3. Wenn Sie einen anderen Bereich des Bildes scharfstellen wollen, tippen Sie an dieser Stelle auf das Display. Es erscheint ein Doppelkreis  und die Schärfe verlagert sich an diese Stelle des Bildes.
4. Tippen Sie auf das Symbol  unter oder rechts neben dem Bild, um das Foto aufzunehmen.



Verwendete Symbole





Je nach verwendeter Aufnahmeart können Sie unterschiedliche Einstellungen vornehmen.

Folgende Tabelle soll Ihnen einen Überblick über die Bedeutung der verwendeten Symbole liefern:





Symbol	Bedeutung
	Messbereich für Schärfe und Belichtung
 / 3s / 10s	Zeit für Selbstauslöser durch Antippen einstellen: aus / 3 Sekunden / 10 Sekunden
 / 	Automatikeinstellung / Manuelle Einstellung Antippen für Wechsel der Einstellung
	Effekt-Einstellungen (Settings) öffnen
Settings	Manuelle Einstellungen: Smooth: Weichzeichner Whitening: Aufheller Big eye: Effekt Augen-Vergrößerung Slimmer face: Effekt Gesicht schmälern
1,0x / 2,0x	1,0x: Normalbrennweite 2,0x: Zoom
	Effekte öffnen/schließen
Filters	Farbeffekte
Stickers	Effekte für Portraitaufnahmen
	Voreinstellungen der App

Beispiel für manuelle Steuerung

Wenn Sie z. B. einen Effekt für eine Portraitaufnahme verwenden wollen, gehen Sie wie folgt vor:





1. Öffnen Sie die App **Kamera**.
2. Tippen Sie in der Aufnahmeart **Foto** auf das Symbol . Das Symbol  erscheint.
3. Tippen Sie auf das Symbol . Effekt-Einstellungen (Settings) sind nun geöffnet.
4. Sie können nun Einstellungen für die Effekte vornehmen. Ziehen Sie den Schieberegler des Effekts, den Sie einstellen wollen.
5. Wenn Sie die Voreinstellungen der Automatik wieder nutzen möchten, tippen Sie auf das Symbol .

9.10 Screenshots (Bildschirmaufnahmen)

- Einen Screenshot des Bildschirm erstellen Sie, wenn Sie die Tasten  und  gemeinsam drücken und halten.
- Nach dem Erstellen eines Screenshots sehen Sie links unten im Display eine Vorschau mit der Möglichkeit ...
 - ... den Screenshot mit  zu bearbeiten.
 - ... den Screenshot mit  zu teilen.
- Öffnen Sie die App **Fotos**. Dort finden Sie einen Ordner Ihrer **Screenshots**.

9.11 Galerie

Wenn Sie mit einem Google-Account angemeldet sind, finden Sie in der **Galerie** die Fotos, Videoaufnahmen und Screenshots, die Sie mit dem Tablet aufgenommen haben.

- Öffnen Sie die App **Fotos** und tippen Sie dann auf **Galerie**.
- Im Ordner **Kamera** finden Sie Fotos und Videos, im Ordner **Screenshots** dieselben.
- Tippen Sie auf die Aufnahmen, um ...
 - ... diese zu **Teilen** 
 - ... diese zu **Bearbeiten** 
 - ... mit **Lens**  Details zur Aufnahme anzuschauen oder zu bearbeiten
 - ... diese zu **Löschen** .

HINWEIS: Wenn Sie ein Foto bearbeitet haben, speichern Sie es als Kopie. So behalten Sie das Originalfoto für spätere Bearbeitungen.

10. EINSTELLUNGEN

Die meisten Einstellungen können Sie in **Einstellungen** ändern.

1. Wischen Sie auf dem Startbildschirm nach oben, um die App-Übersicht zu öffnen.
2. Die Apps sind alphabetisch geordnet. Suchen Sie **Einstellungen** und öffnen diese.
3. Suchen Sie die Einstellung, die Sie ändern möchten, in der Liste.
oder
Tippen Sie im Feld **Einstellungen durchsuchen** einen Suchbegriff ein und wählen aus den Vorschlägen die gewünschte Einstellung, die Sie ändern möchten.

10.1 Systemeinstellungen

Einige Einstellungen nehmen Sie bereits nach dem ersten Einschalten vor. Diese Systemeinstellungen können Sie später unter **Einstellungen** -> **System** wieder ändern.

Sprachen und Eingabe

1. Ändern Sie die verwendete Sprache, indem Sie die gewünschte **Sprache hinzufügen**.
 2. Tippen Sie oben rechts auf **:** und dann auf **Entfernen**.
 3. Setzen Sie den Haken in dem Kästchen der Sprache, die Sie entfernen möchten.
 4. Tippen Sie oben rechts auf **⌵** und bestätigen Sie das **ENTFERNEN** der ausgewählten Sprache.
- Ändern Sie ggf. die Einstellungen für ...
 - ... **Bildschirmtastatur**
 - ... **Physische Tastatur**
 - ... **Spracheingabe**
 - ... **Sprachausgabe**
 - ... **Rechtschreibprüfung**
 - ... **Mein Wörterbuch**
 - ... **Zeigergeschwindigkeit**

Gesten und Bewegungen

- Ändern Sie ggf. folgende Einstellungen:
 - ***Kamera schnell öffnen*** (ein-/ausschalten)
 - ***Systemsteuerung (Bedienung über 3 Schaltflächen oder Bedienung über Gesten)***
 - ***Ein-/Aus-Taste gedrückt halten*** (ein-/ausschalten)
 - ***Gesture screenshot*** (ein-/ausschalten)
 - ***Gesture screenrecord*** (ein-/ausschalten)

Datum & Uhrzeit

Das Tablet richtet Datum und Uhrzeit automatisch ein, wenn es die Daten von einem Netzwerk übermittelt bekommt. Möchten Sie diese Einstellung ändern, müssen Sie ***Zeit automatisch einstellen*** ausschalten. Stellen Sie dann ***Datum*** und ***Uhrzeit*** manuell ein.

Systemupdate

Überprüfen Sie gelegentlich, ob es ein Update für die Systemsoftware des Tablets gibt.

- Tippen Sie unten rechts auf ***Auf Updates überprüfen***. Installieren Sie ggf. ein Systemupdate.

Optionen zum Zurücksetzen

Wenn Sie das Tablet einmal weitergeben oder entsorgen möchten, dann sollten Sie ***Alle Daten löschen (auf Werkseinstellungen zurücksetzen)***. Denken Sie daran, Daten und Dateien, die Sie weiterhin nutzen wollen, vorher auf einem externen Medium zu speichern.

Nach dem Zurücksetzen gehen Sie wie folgt vor:

1. Drücken Sie , bis sich das Tablet einschaltet. Das Tablet startet. ***DEUTSCH*** ist als Sprache voreingestellt.
2. Tippen Sie auf ***STARTEN***.
3. Tippen Sie im nächsten Bildschirm unten rechts auf ***Offline einrichten***.
4. Tippen Sie auf ***Fortfahren***.
5. Stellen Sie Datum und Uhrzeit ein.
6. Tippen Sie auf ***Weiter***.
7. Richten Sie die gewünschten Einstellungen für die Google-Dienste ein und tippen wiederholt auf ***Mehr***. Schließen Sie die Einstellungen mit ***Akzeptieren*** ab.

8. Richten Sie eine **PIN** für die Displaysperre ein oder tippen Sie auf **Überspringen**. Das Tablet wird nun vorbereitet und die App-Übersicht erscheint.
HINWEIS: Bei einem erneuten Starten des Tablets wischen Sie mit dem Finger von unten nach oben, um die App-Übersicht zu öffnen.
9. Der Startbildschirm mit den installierten Apps erscheint.

10.2 WLAN

Die Verbindung mit einem WLAN-Netzwerk ermöglicht den Zugriff auf das Internet und/oder andere Geräte im WLAN-Netzwerk.

WLAN aktivieren und Netzwerk wählen

1. Öffnen Sie in **Einstellungen** den Eintrag **Netzwerk & Internet**.
2. Tippen Sie auf den Eintrag **Internet**.
3. Tippen Sie auf den Eintrag **WLAN**. Die Funktion WLAN ist nun aktiviert und es werden WLAN-Netzwerke gesucht. Netzwerke mit einem Schloss-Symbol erfordern die Eingabe eines Passworts.
4. Wählen Sie das gewünschte Netzwerk aus.
5. Geben Sie das Passwort ein. Kontrollieren Sie ggf. die Eingabe, indem Sie die Kontrollbox **Passwort anzeigen** aktivieren.
6. Tippen Sie auf **VERBINDEN**. Nach erfolgreichem Verbinden mit dem WLAN-Netzwerk erscheint dieses in der WLAN-Netzwerke als **Verbunden**. Öffnen Sie durch Tippen auf das rechts vom Netzwerknamen stehende Symbol  die **Netzwerkdetails**. Hier finden Sie alle Informationen zur bestehenden Netzwerkverbindung.

Netzwerkdetails

- **ENTFERNEN:** Unterbricht eine bestehende Verbindung zum Netzwerk und erfordert eine erneute Passwort-Eingabe.
- **TRENNEN:** Unterbricht die bestehende Verbindung. **VERBINDEN** nimmt die Verbindung zum Netzwerk wieder auf.
- **TEILEN:** Teilt das Passwort und erzeugt einen QR-Code. Dieser kann von anderen Geräten gescannt werden, um unkompliziert und schnell Zugang zum Netzwerk zu erlangen.

WLAN-Netzwerk hinzufügen

Ein Netzwerk, zu dem Sie den Zugang wünschen, taucht womöglich nicht in der Liste der WLAN-Netzwerke auf: Es ist unsichtbar.

- Tippen Sie am unteren Ende der Liste der WLAN-Netzwerke auf **+ WLAN** hinzufügen, um den Namen des Netzwerks und das Passwort einzugeben.

oder

Tippen Sie in der gleichen Zeile auf das **QR-Code-Symbol** und scannen mit der Kamera Ihres Tablets einen bereitgestellten QR-Code.

10.3 Bluetooth

Die Verbindungsart Bluetooth ermöglicht es dem Tablet, mit anderen Bluetooth-fähigen Geräten in der nahen Umgebung z. B. Daten auszutauschen. Tauschen Sie diese Daten nur mit Geräten aus, die vertrauenswürdig sind.

Geräte koppeln

1. Schalten Sie das Bluetooth-fähige Gerät ein, das Sie mit dem Tablet verbinden möchten. Das Gerät sendet in der Regel nun für das Koppeln seine Kennung.
 2. Öffnen Sie in **Einstellungen** den Eintrag **Verbundene Geräte**.
 3. Tippen Sie auf **+ Neues Gerät koppeln**. Sie sehen nun die Kennung des Geräts in der Liste **Verfügbare Geräte**.
 4. Tippen Sie auf das Symbol und die Kennung des Geräts. Eine Sicherheitsabfrage öffnet sich.
 5. Bestätigen Sie den Verbindungsaufbau, indem Sie auf **KOPPELN** tippen. Beide Geräte sind miteinander verbunden, wenn der Status **Aktiv** angezeigt wird.
- Tippen Sie auf das Symbol  rechts neben dem Listeneintrag des verbundenen Geräts. Es erscheint die Übersicht **Gerätedetails**. Hier können Sie auch nachträglich die Zugriffsrechte des verbundenen Geräts ändern.

Beispiele:

- Wenn Sie das Tablet mit einem vertrauenswürdigen Entertainment-System in einem Auto verbinden möchten, aktivieren Sie **Kontaktfreigabe**. Nun können Sie über das Display des Entertainment-Systems auf Ihre Kontakte zugreifen (muss auch von der Software des Entertainment-Systems unterstützt werden).

- Über Bluetooth können Sie auch Bilddateien z. B. auf einen Bluetooth-fähigen PC übertragen. Verbinden Sie Tablet und PC über Bluetooth. Öffnen Sie **Fotos**, suchen ein Foto aus und tippen auf **Teilen** in der Symbolleiste. Das Foto wird nun an den PC gesendet.

10.4 Bildschirm

In **Einstellungen** -> **Display** können Sie zahlreiche Einstellungen für den Bildschirm ändern.

Bildschirmanzeigen

- **Helligkeit**
Stellen Sie mit dem Schieberegler am oberen Bildschirmrand die Helligkeit des Bildschirms ein.
- **Displaysperre**
Hier können Einstellungen für den Sperrbildschirm vorgenommen werden.
 - **Sperrbildschirm** (Einstellungen ändern)
 - **Display automatisch ausschalten** (Zeitintervall ändern)
- **Darstellung**
Ändern Sie nach Ihrem Belieben die Einstellungen ...
 - ... **Dunkles Design** (ein-/ausschalten)
 - ... **Anzeigegröße und Text** (Klein/Standard/Groß/Am größten)
 - ... **Fettdruck** (ein-/ausschalten)
 - ... **Text mit hohem Kontrast** (ein-/ausschalten)
- **Farbe**
Je nach Tageszeit und/oder Beleuchtung ändern Sie hier das **Nachtlicht** (ein-ausschalten).
- **Andere Displaysteuerelemente**
 - **Bildschirm automatisch drehen** (ein-/ausschalten)
 - **Bildschirmschoner**
 - **Farben verbessern** (ein-/ausschalten)
 - **Smarte Hintergrundbeleuchtung** (ein-/ausschalten)
 - **Lese Modus** (ein-/ausschalten)
 - **Anpassung der Farbtemperatur** (stufenlos einstellbar)

Hintergrund & Stil

In **Einstellungen** -> **Hintergrund** können Sie Einstellungen für den Bildschirmhintergrund ändern.

- **Hintergrund auswählen.** Wählen Sie für den Start- und Sperrbildschirm als Hintergrund z. B. ein Foto aus **Meine Fotos** aus oder wählen Sie diesen aus **Hintergründe** oder **Live-Hintergründe**.
- Ändern Sie den Stil **Dark Theme** (ein-/ausschalten).

10.5 Ton

Auf dem Tablet können Sie zahlreiche Einstellungen für verschiedene Töne vornehmen.

1. Öffnen Sie in **Einstellungen** den Eintrag **Ton & Vibration**.
2. Nutzen Sie Schieberegler, um die Lautstärken zu ändern oder Aktivierungsfelder, um die Toneinstellungen ein-/auszuschalten.

10.6 Benachrichtigungen

Je nachdem, ob Sie alle Neuigkeiten sofort angezeigt haben oder ohne Ablenkung ein Video schauen möchten: Die Einstellungen für Benachrichtigungen können unter **Benachrichtigungen** vorgenommen werden.

1. Öffnen Sie in **Einstellungen** den Eintrag **Benachrichtigungen**.
2. Stellen Sie hier ein, auf welche Art Benachrichtigungen erfolgen sollen und wovon (z. B. Gerät oder App) Sie Benachrichtigungen erhalten wollen.

10.7 Drucken

Über WLAN und Bluetooth können Druckaufträge an Drucker versendet werden.

1. Öffnen Sie in **Einstellungen** den Eintrag **Verbundene Geräte**.
2. Tippen Sie auf **Verbindungseinstellungen**.
3. Tippen Sie auf **Drucken**. Tippen Sie auf **Standarddruckdienst**. In der Liste sollte der gewünschte Drucker erscheinen. Sie können an diesen Drucker nun Druckaufträge senden.
oder
Der Drucker erscheint nicht in Liste. Gehen Sie zurück zu **Drucken** und tippen auf **+ Dienst hinzufügen**. Laden Sie nun aus dem Google Play Store die passende Software herunter und installie-

ren diese. Tippen Sie auf den neu hinzugefügten Druckdienst. In der Liste sollte der gewünschte Drucker erscheinen. Sie können an diesen Drucker nun Druckaufträge senden.

10.8 Google

- Auf dem Tablet sind zahlreiche Google Apps vorinstalliert.
- Einige Apps können ohne Konto genutzt werden, wie die Google-Suche oder YouTube.
- Um einige der Apps vollumfänglich nutzen zu können, wird ein Google-Konto benötigt. Öffnen Sie **Einstellungen** -> **Google** und legen ein Konto an, loggen sich mit einem Konto ein oder verwalten die Einstellungen des Kontos.

10.9 Apps

Einstellungsmöglichkeiten für Apps finden Sie, indem Sie die **App-Info** öffnen oder in **Einstellungen** -> **Apps**.

- Drücken Sie auf ein App-Symbol und halten dieses gedrückt. Ein Aufklappmenü öffnet sich. Tippen Sie auf **App-Info**. Sie können über die **App-Info** diese App **ÖFFNEN**, **DEINSTALLIEREN** oder ein **BEENDEN ERZWINGEN**. Neben weiteren Informationen zur Nutzung der App können Sie auch **Berechtigungen** einschränken oder erweitern.

10.10 Sicherheit und Datenschutz

Sie können den unbefugten Zugriff auf Daten verhindern oder erheblich erschweren, wenn Sie die Sicherheitseinstellungen des Tablets überprüfen und ggf. ändern.

- Aktivieren Sie die **Displaysperre** des Tablets unter **Einstellungen** -> **Sicherheit** -> **Displaysperre**. Entsperren Sie das Tablet dann mit einem **Muster**, durch die Eingabe von **PIN** oder **Passwort**.
- Überprüfen Sie den **Sicherheitsstatus** der Software auf dem Tablet unter **Einstellungen** -> **Sicherheit** -> **Sicherheitsstatus**.
 - Stellen Sie sicher, dass **Mein Gerät finden** aktiviert ist. Dies ermöglicht das Orten des Tablets bei Verlust des Tablets.
 - Tippen Sie auf **Sicherheitsupdate** und dann unten rechts auf **Auf Updates überprüfen**. Installieren Sie ggf. ein Systemupdate.
- Ändern Sie in regelmäßigen Abständen Ihre Passwörter und PIN.

10.11 Akku

Um die Akkulaufzeit des Tablets zu verlängern, können Sie verschiedene Einstellungen anpassen.

- Öffnen Sie **Einstellungen** -> **Akku**.
 - Schalten Sie den **Energiesparmodus** ein oder aus.
 - In **Intelligenter Akku** können Sie den Energieverbrauch von Apps optimieren.

10.12 Speicher

Dem Tablet steht nur ein begrenzter Speicherplatz zur Verfügung. Informationen über die Art des genutzten Speichers finden Sie unter **Einstellungen** -> **Speicher**.

- Das Betriebssystem und vorinstallierte Apps belegen bereits Teile des Speichers bei der Auslieferung.
- Löschen Sie nicht genutzte Dateien und deinstallieren Sie ggf. Apps, die Sie nicht mehr verwenden.
- Bei eingelegter Speicherkarte können Sie zwischen dieser und dem internen Speicher wechseln.
- Bitte beachten Sie, dass durch ein Update der Systemsoftware u. U. mehr Speicherplatz für die Systemsoftware benötigt wird.

10.13 Geräteinfo

Unter **Einstellungen** -> **Über das Tablet** finden Sie z. B. ...

- ... den Gerätenamen
- ... Informationen über das Tablet
- ... gespeicherte Netzwerkadressen
- ... Rechtliche Hinweise
- ... Gerätedetails



11. PROBLEMLÖSUNGEN

Sollte Ihr Tablet einmal nicht wie gewünscht funktionieren, gehen Sie bitte erst diese Checkliste durch. Vielleicht ist es nur ein kleines Problem, das Sie selbst beheben können.



GEFAHR! Versuchen Sie auf keinen Fall, das Gerät selbstständig zu reparieren. Wenn Sie den Fehler nicht beheben können, wenden Sie sich an unser Service Center.

Fehler	Mögliche Ursachen/Maßnahmen
Gerät lässt sich nicht einschalten.	Ist der Akku geladen? Laden Sie den Akku einmal voll auf.
Akku lädt nicht.	<ul style="list-style-type: none"> Ist das Ladekabel defekt? Überprüfen Sie Ladekabel und Ladegerät auf Beschädigungen. Ist die Ladebuchse am Tablet verschmutzt? Entfernen Sie vorsichtig Staub oder Schmutz aus der Ladebuchse.
Keine Internet-Verbindung.	<ul style="list-style-type: none"> Ist die WLAN-Verbindung ausreichend? Wechseln Sie ggf. den Standort des Tablets, um die Signalstärke zu erhöhen.
Keine oder schlechte Bluetooth-Verbindung.	<ul style="list-style-type: none"> Ist Bluetooth am Tablet aktiviert? Kontrollieren Sie Einstellung -> Verbundene Geräte -> Verbindungseinstellung -> Bluetooth. Ist der Abstand zum verbundenen Gerät zu groß? Verkürzen Sie die Distanz. Befinden sich störende Elemente zwischen Tablet und dem verbundenen Gerät? Ändern Sie den Standort. Ist Bluetooth am dem anderen Gerät aktiviert und das Gerät bereit für die Verbindung? Überprüfen Sie das andere Gerät.
App reagiert nicht.	Beenden Sie die App und starten diese erneut.

Fehler	Mögliche Ursachen/Maßnahmen
Touchscreen reagiert nicht.	<ul style="list-style-type: none">• Bitte beachten Sie, dass Ihre Finger trocken und sauber sind.• Entfernen Sie ggf. eine am Display angebrachte Schutzfolie wieder.• Kontrollieren Sie, ob es ein Systemupdate gibt und installieren Sie dieses.
Tablet reagiert langsam.	Sind zu viele Apps geöffnet? Tippen Sie in der Navigationsleiste auf  und schließen alle Apps.
Tablet reagiert nicht.	<ul style="list-style-type: none">• Starten Sie das Tablet neu.• Sie können den Neustart erzwingen, indem Sie die Tasten  und  gemeinsam drücken und ca. 7 Sekunden gedrückt halten.

12. REINIGUNG

Für die Reinigung verwenden Sie ein trockenes, weiches Tuch. Verwenden Sie keine ätzenden oder scheuernden Reinigungsmittel. Diese könnten die Oberfläche des Gerätes beschädigen.

13. HOTLINE

Wenn Sie einen Fehler nicht beheben können, wenden Sie sich an unsere Hotline:

00 800 456 22 000

(Montag bis Freitag, 8.00 bis 18.00 Uhr / kostenlos aus dem Festnetz, sowie den Mobilfunknetzen)

oder per E-mail an:

kindertabletsupport@globaltronics.com

14. ENTSORGEN

Der in diesem Gerät integrierte Li-Ionen Akku darf nicht in den Hausmüll. Die Abkürzung Li steht für das Element Lithium. Das Gerät muss mit dem eingebauten Akku fachgerecht entsorgt werden. Bei der Entsorgung des Gerätes ist an der zuständigen Entsorgungsstelle darauf hinzuweisen, dass das Gerät einen integrierten Akku enthält.



Löschen Sie persönlichen Daten, bevor Sie das Gerät entsorgen. Das könnte zum Beispiel sein: Verbindungen zu Apps oder Webseiten, persönlichen Angaben oder Einstellungen.



Das Gerät muss – gemäß der Entsorgungsrichtlinie 2012/19/EU – einer geordneten Entsorgung zugeführt werden. Kunststoffe und Elektronikteile müssen einer Wiederverwertung zugeführt werden. Geben Sie das Altgerät an einer Sammelstelle für Elektroschrott oder einem Wertstoffhof ab.



Je nach Art und Größe des Gerätes sowie der Verkaufsfläche und dem Abgabeort, können auch Vertreiber zur unentgeltlichen Rücknahme oder Abholung von Altgeräten gesetzlich verpflichtet sein. Beachten Sie hierzu die jeweils aktuell gültigen gesetzlichen Bestimmungen oder informieren Sie sich im Handel.



15. TECHNISCHE DATEN

Elektrische Daten	
Gerät:	Eingang: 5 V === 2 A
Netzteil:	Modell: AS1201A-0502000EUU Eingang: 100–240 V ~ 50/60 Hz, 0,35 A Ausgang: 5,0 V === 2 A  , 10,0 W
Schutzklasse Netzteil:	II 
Leistungsaufnahme: In Standby:	Maximal ca. 10,0 W < 1,0 W
Akku:	wiederaufladbarer Lithium-Polymer Akku, 1x 3,7 V ===, 4000 mAh
Ton	
Audioausgangs- leistung:	2x 1 W (RMS)
System	
Bluetooth: Frequenzbereich: Sendeleistung:	Bluetooth v5.0 (A2DP, AVRCP) 2402 – 2480 MHz Maximal 3,2 mW
WLAN Datenrate: Verschlüsselung: Standards: Frequenzbereich: Sendeleistung:	WLAN: max 150 Mbit/s WPA, WPA2, WEP, WPS IEEE 802.11 b/g/n 2400 – 2497 MHz (2,4 GHz ISM Band) 802.11b/1Mbps: 17 dBm ± 2 dB @ EVM ≤ -10 dB 802.11b/11Mbps: 17 dBm ± 2 dB @ EVM ≤ -15 dB 802.11g/6Mbps: 17 dBm ± 2 dB @ EVM ≤ -5 dB 802.11g/54Mbps: 15 dBm ± 2 dB @ EVM ≤ -28 dB 802.11n/MCS0: 16 dBm ± 2 dB @ EVM ≤ -5 dB 802.11n/MCS7: 14 dBm ± 2 dB @ EVM ≤ -30 dB
Anschlüsse	
Kopfhörer:	Ausgang: 1x Ø 3,5 mm Klinkenbuchse
USB-C:	Eingang: 5 V === 2.0 A Ausgang: 5 V === max. 0,8 A
Steckplatz:	microSD-Karte

Allgemeines	
Display:	Diagonale: 8 Zoll LCD, Auflösung: 800 x 1280 Pixel
Auflösung der Kameras:	Kamera vorne: 2 Megapixel Kamera hinten: 5 Megapixel
Abmessung (B x T x H):	ca. 225 x 155 x 15 mm
Gewicht:	ca. 425 g
Umgebungsbedingungen:	Betriebstemperatur: 0 °C – 35 °C Luftfeuchtigkeit: 5 bis 90 % relativ

Technische Änderungen vorbehalten.

ERP-Tabelle

ERP-Vorgaben	Wert / Genauigkeit
Hersteller: Shenzhen Fushigang Technology Co., Ltd 301, 401 No. 8 Building, Shiguan Industry Park, Shangcun Community, Gongming Street Guangming District, 518106 Shenzhen, Guangdong Province, China Importeur: Globaltronics GmbH & Co. KG Bei den Mühlen 5, 20457 Hamburg, Germany Handelsregister: HRB 88307	-
Modell: AS1201A-0502000EUU	-
Eingangsspannung	100 - 240 V
Eingangswechselstromfrequenz	50/60 Hz
Ausgangsspannung	5,0 VDC
Ausgangsstrom	2,0 A
Ausgangsleistung	10,0 W
Durchschnittliche Effizienz im Betrieb	81,5 %
Effizienz bei geringer Last (10 %)	nicht anwendbar
Leistungsaufnahme bei Nulllast	0,03 W

Hinweise zu den Datenschutzbestimmungen

Das Kids-Tablet arbeitet im Lieferzustand ohne eine Internetverbindung. Nach dem Herstellen einer Internetverbindung können Sie die Datenschutzbestimmungen einsehen unter:

<https://www.foxandsheep.de/privacy-policy-apps/>