

Besturingselementen + indicatorpictogrammen

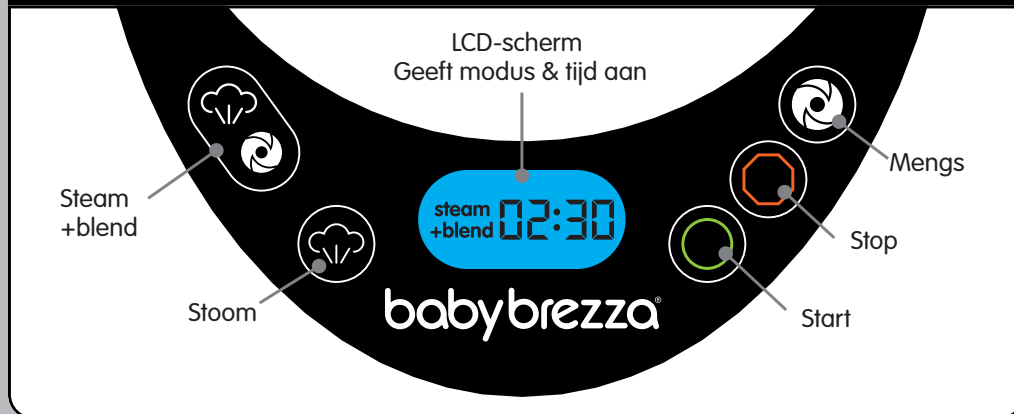

baby brezza®

one step
food maker
deluxe

baby brezza®

klantenservice

Als u problemen ondervindt met uw Baby Brezza, ga dan naar babybrezza.com/pages/international om uw lokale klantenservice te vinden.



babybrezza.eu

© 2023 Baby Brezza Enterprises LLC

Instructies

Instructies voor veilig gebruik

1. Lees alle instructies alvorens te gebruiken.
2. Raak geen hete oppervlakken aan. Gebruik handgrepen.
3. Dompel het snoer, de stekker of het apparaat niet in om te beschermen tegen elektrische schokken water of een andere vloeistof.
4. Scherp toezicht is noodzakelijk wanneer een apparaat wordt gebruikt door of in de buurt van kinderen.
5. Trek de stekker uit het stopcontact wanneer u hem niet gebruikt en voordat u hem schoonmaakt. Laat de onderdelen eerder afkoelen voorafker ze invoegen of verwijderen.
6. Gebruik geen apparaat met een beschadigd snoer of stekker of nadat het apparaat defect is of op enigerlei wijze is beschadigd.
7. Het gebruik van accessoires die niet door het apparaat worden aanbevolen door de fabrikant kan brand, elektrische schokken of letsel veroorzaken.
8. Gebruik op een vlak oppervlak en zorg ervoor dat er zich geen vuil onder het apparaat bevindt en dat de rubberen toppen het oppervlak raken.
9. Alleen voor huishoudelijk gebruik. Gebruik het niet buitenshuis.
10. Laat het snoer niet over de rand van de tafel of het aanrecht hangen of in aanraking komen met hete oppervlakken.
11. Niet op of in de buurt van een hete gas- of elektrische brander of in een verwarmde oven plaatsen.
12. Wees uiterst voorzichtig wanneer u een apparaat met hete vloeistoffen verplaatst.
13. Gebruik het apparaat niet voor ander dan bedoeld gebruik.
14. Gebruik de machine niet zonder voedsel in de kom.
15. Dit apparaat heeft een gepolariseerde stekker (één blad breder dan het andere). Om het risico van een elektrische schok te verkleinen, is deze stekker alleen geschikt voor gebruik in een gepolariseerd stopcontact. Als de connector niet volledig in het stopcontact past, moet u deze omkeren. Als het nog steeds niet past, neem dan contact op met een gekwalificeerde elektricien. Probeer de plug op geen enkele manier te wijzigen.
16. Zorg dat het apparaat is uitgeschakeld voordat u de stekker uit het stopcontact haalt.
17. Als u het apparaat met een verlengsnoer gebruikt, moet u ervoor zorgen dat het snoer de juiste elektrische classificatie voor het apparaat is. Het verlengsnoer moet zodanig worden geplaatst dat het niet over het werkblad of tafelblad valt waar het door kinderen kan worden aangetrokken of onbedoeld kan worden geactiveerd.
18. Controleer voor het serveren of het voedsel op een veilige temperatuur is.
19. Haal het snoer uit het stopcontact voordat u het voedsel in de machine serveert. Laat het snoer niet binnen het bereik van kinderen liggen.
20. Vermijd contact met bewegende delen. Verwijder nooit het deksel terwijl het mes in beweging is.
21. Mes heeft 4 snijkanten en is scherp. Ga voorzichtig om. Installeer en verwijder de bovenkant van de plastic kolom.
22. Demonteer of smeer de aandrijfas niet.
23. Meng geen hard voedsel in deze machine. Gebruik de stoom + blend-functie voor hard voedsel zoals wortels en aardappelen. Gebruik de blend-functie alleen voor zachte voedingsmiddelen zoals bananen en bessen.



Correcte verwijdering van dit product: deze markering geeft aan dat producten niet mogen worden weggegooid met ander huishoudelijk afval in de hele EU. Om mogelijke schade aan het milieu of de menselijke gezondheid door ongecontroleerde afvalverwijdering te voorkomen, moet u deze op verantwoorde wijze recyclen om duurzaam hergebruik van materiaalbronnen te bevorderen. Als u uw gebruikt apparaat wilt retourneren, gebruikt u de retour- en verzamelsystemen of neemt u contact op met de winkel waar het product is gekocht. Ze kunnen dit product gebruiken voor milieuvriendelijke recycling

Bewaar deze instructies

Maak kennis met je Deluxe One Step babyvoedingmaker

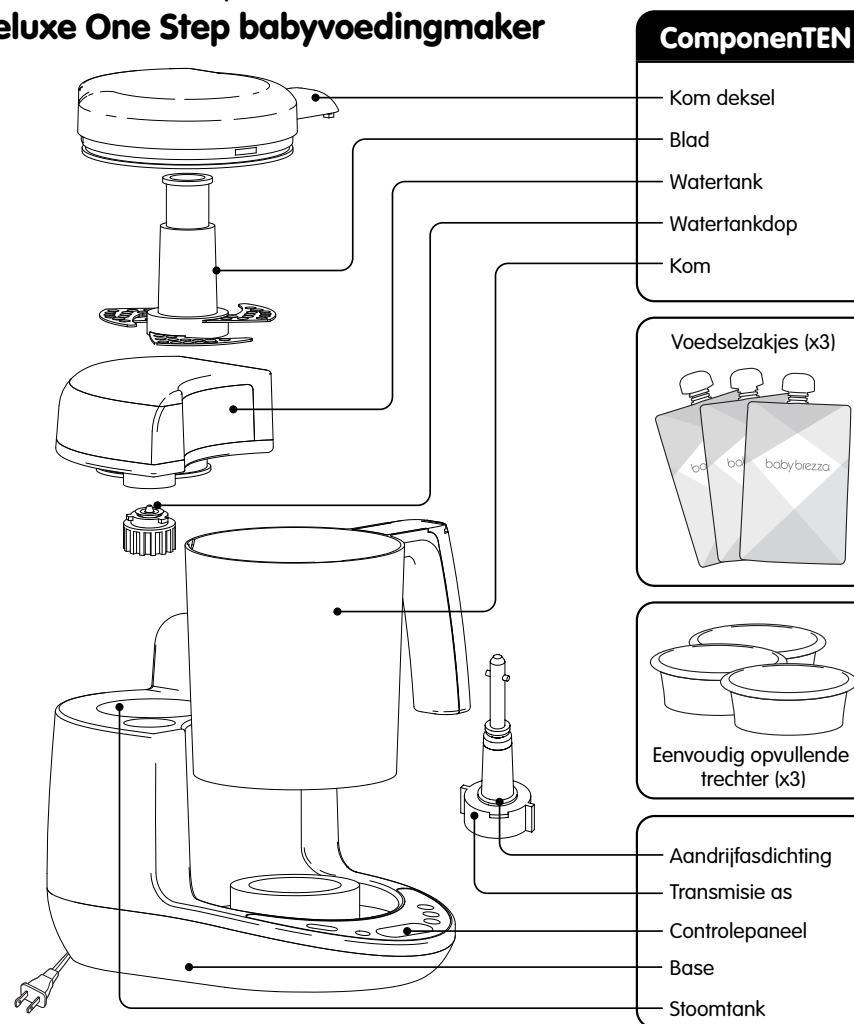

Veiligheidsschakelaar Functie

Als het deksel van de kom wordt geopend of de kom tijdens gebruik van de basis wordt verwijderd, moet de machine automatisch uitgeschakeld worden en piept snel. Als het deksel en de kom binnen 5 seconden na verwijdering worden vervangen, hervat het apparaat de werking, anders keert het terug naar de stand-bymodus.

Bescherming tegen oververhitting

Als de stoomkamer tijdens gebruik droogloopt, wordt de kachel uitgeschakeld en piept de machine snel 5 keer. Voeg water toe aan de watertank om de werking te hervatten

TECHNISCHE DATA	MODEL:FRP00141	Motervermogen: 100 W
Voedingsspanning: 200V-240V 50/60Hz	Stroom: 2.5A	Verwarmingsvermogen: 400W

Hoe te gebruiken - Reinig alle onderdelen voor gebruik.

1 Om de watertank te verwijderen, drukt u op de ontgrendelknop en tilt u het waterreservoir omhoog.

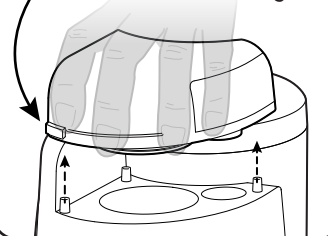

2

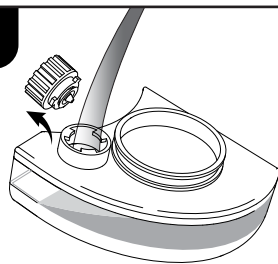

Verwijder de tankdop en vul het waterreservoir.

3

Plaats na het vullen de watertank terug op de basis. Druk stevig naar beneden tot dat de watertank op zijn plaats klikt.

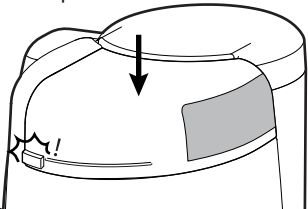

4

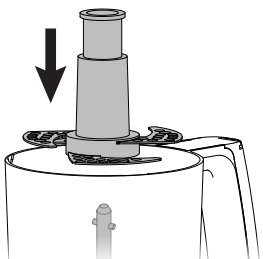

Plaats het mes in de kom door het blad op de aandrijfas te plaatsen.

5

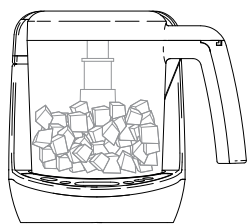

Voeg gehakte ingrediënten toe aan de kom. Raadpleeg de receptengids voor metingen.

6



Kies de gewenste instellingen. Zie de achterpagina voor informatie over het bedieningspaneel

⚠ VOORZICHTIG Vergrendel het mes niet door het te draaien of naar beneden te duwen.

⚠ VOORZICHTIG Zorg altijd dat de aandrijfas en de asafdichting goed in de kom zijn gestoken voordat u gaat stomen of mengen. Gebruik van de machine zonder de aandrijfas en pakking leidt tot waterschade aan de basis.

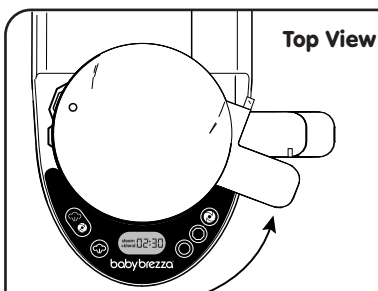

Top View

Om het deksel op de kom te plaatsen, plaatst u het deksel zoals hierboven weergegeven en draait u het deksel tegen de klok in. Zorg ervoor dat de lipjes op het deksel op één lijn liggen met de sleuven aan de voorkant van de schaal, het handvat en de basis van de machine.

Bevestigen van deksel en kom

Draai de kom tegen de klok in om te vergrendelen op de basis.



Draai het deksel tegen de klok in om het te vergrendelen.

Draai de kom met de klok mee om hem van de basis los te maken.



Draai het deksel met de klok mee om het uit de kom te halen.

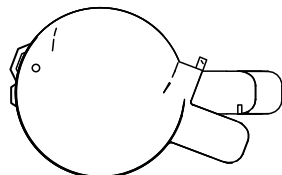

Niet op slot

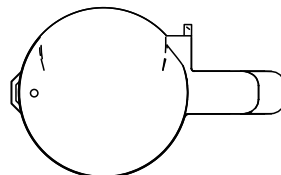

Op slot

Koken en Bediening

Stomen + mengen - automatisch mengen na het stomen

Druk herhaaldelijk op de toets tot de gewenste kooktijd is geselecteerd, elke druk voegt 5 minuten stoomtijd toe. Max. Tijd is 30 minuten.

Druk op om de stoom + mengcyclus te starten. Als de stoomcyclus is voltooid, loopt de mengcyclus 30 seconden en wordt de machine uitgeschakeld.

Voor een vloeendere consistentie houdt u de -knop ingedrukt om meer te mengen. Zorg ervoor dat het deksel van de kom op de kom is vergrendeld. Verwijder het deksel niet wanneer het mes in beweging is.

Enkel Stomen

Als u zonder de automatische mengcyclus wilt stomen, drukt u herhaaldelijk op de knop totdat de gewenste tijd is geselecteerd

Druk op om de stoomcyclus te starten. De machine piept 3 keer en schakelt uit wanneer de stoomcyclus is voltooid.

Enkel Mengen

Zorg ervoor dat het deksel van de kom op de kom is vergrendeld. Houd de -knop ingedrukt tot dat de gewenste consistentie is bereikt. Verwijder het deksel niet wanneer het mes in beweging is.

Opwarmen en ontdooien

Gebruik de stoomfunctie om opnieuw te verwarmen en te ontdooien. Zie bovenstaande instructies voor alleen stoom.

De Voedselbuidel vullen

1



Open de kant met de ritz van de voedselbuidel

2

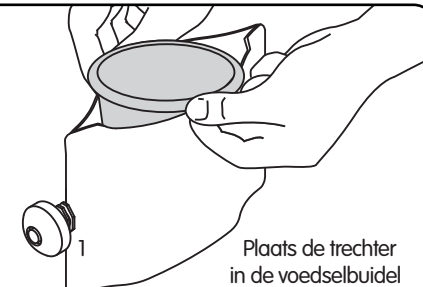

Plaats de trechter in de voedselbuidel

3



Zorg dat de beschermkap stevig is aangedraaid. Giet voorzichtig voedsel door de trechter.

4



Knijp in de rits om het voedselbuidel goed af om te sluiten.

Reinigen

- Haal altijd de stekker uit het stopcontact voordat u het apparaat schoonmaakt.
- Reinig het apparaat, voedselbuidels en vultrechters voor en na gebruik.
- Plaats kom, mes en kom deksel op de bovenste plank van vaatwasmachine* en kunnen ook met de hand worden gewassen met warm zeepsop. Gebruik nooit schuursponsjes om machineonderdelen te reinigen.
- De verwarmingsplaat van roestvrij staal kan worden geschrobd met een schuurspons om minerale aanslag te verwijderen.
- Plaats de aandrijfas nooit in de vaatwasser.
- Basis en aandrijfas mogen alleen worden afgeveegd met een vochtige doek.
- We raden aan om de stoomtank regelmatig te reinigen om schade aan de machine door minerale afzettingen te voorkomen. De frequentie van het reinigen hangt af van het type water dat u gebruikt en hoeveel er zich minerale afzettingen vormen. Haal altijd de stekker uit het stopcontact voordat u het apparaat schoonmaakt. Doe 80 ml witte azijn en 80 ml gedestilleerd water in de machine en laat het een nacht staan. Gief de azijn- en wateroplossing uit volgens de onderstaande instructies. Vul de stoomtank opnieuw met gezuiverd water, sluit de machine aan en laat de "stoom" -cyclus starten 15 minuten. Spoel met gezuiverd water om de resterende smaak van azijn te verwijderen. Maak het resterende water leeg en vul opnieuw met gezuiverd water voordat u nieuwe recepten gaat stomen.
- Gebruik nooit een chemische ontkalker in de machine.
- Opmerking: Zie het onderstaande diagram om ongewenst water uit de stoomtank, watertank of deksel te verwijderen.
- Alle andere onderhoudswerkzaamheden moeten worden uitgevoerd door een erkende servicevertegenwoordiger.



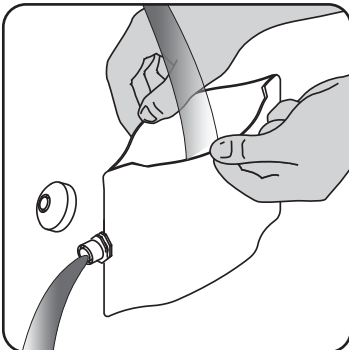

Reiniging van de voedselbuidels

- Het voedselbuidels en de gemakkelijk te vullen trechter plaatsen op de bovenrek van de vaatwasmachine.
- Spoel het voedselbuidel grondig met water en zeep.
- Gebruik geen agressieve schuurmiddelen om het voedselbuidel of de gemakkelijk te vullen trechter te reinigen.
- Laat de onderdelen drogen voordat u ze opbergt.



Removing and Replacing the Driveshaft

Verwijder de aandrijfas van de kom voordat u deze in de vaatwasser reinigt. Zie illustratie. Om de aandrijfas te verwijderen, draait u de knop op de bodem van de kom tegen de klok in  en trekt u hem eruit. Veeg de aandrijfas schoon met een vochtige doek. Plaats de aandrijfas nooit in de vaatwasser. Plaats de asafdichtring van de aandrijfas niet tijdens het schoonmaken. Om de aandrijfas na het reinigen te vervangen, steekt u deze in het gat in de bodem van de schaal en draait u met de klok mee  om te vergrendelen*.

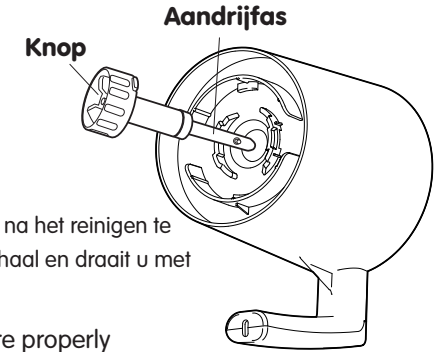

*Always make sure Driveshaft & Driveshaft Gaskets are properly inserted and locked into place to prevent damage to bowl & base.

Probleemoplossen

Conditie	Mogelijke Oorzaken	Mogelijke oplossing
Apparaat start niet.	Stoomtank is droog. (De machine piept snel 5 keer om aan te geven dat de stoomtank droog is)	Water toevoegen in de watertank
	Het veiligheidslijpje op het deksel van de kom is niet volledig in de basis gestoken.	Zorg ervoor dat het deksel zo ver mogelijk naar links is gedraaid en het veiligheidsstabblad op het deksel van de kom volledig in de basis is geplaatst.
	Machiene is niet aangesloten	Sluit de baby Brezza aan.
Apparaat stopt tijdens de werking	Stoomtank is droog. (De machine piept snel 5 keer om aan te geven dat de stoomtank droog is)	Water toevoegen in de watertank
	Safety tab on Bowl Lid has been disengaged from Base.	Make sure Bowl Lid is turned counter-clockwise as far as possible and safety tab on Bowl Lid is fully inserted into Base.
De consistentie van de uiteindelijke puree is niet glad	Rauw voedsel is niet fijn genoeg gesneden voordat het wordt gestoomd.	Snijdt voedsel in kleinere stukjes, ongeveer 1 cm, voordat je het in de kom legt.
	Laag watergehalte van rauw voedsel.	Voeg meer water, melkpoeder, moedermelk of andere vloeistoffen toe na langdurig stomen en mengen.
Kan het blad niet van de aandrijfas verwijderen	Het mes bevindt zich in de neergelaten positie terwijl de drijfassen op hun plaats zijn vergrendeld	Sluit de kom terug op de machine. Trek voorzichtig aan de kolom met middelste blad terwijl u tegen de klok in draait.
Kalk in de stoomtank	Mineraalrijk water dat voortdurend wordt gebruikt.	Reinig de stoomtank door de instructies op pagina 5 te volgen.