

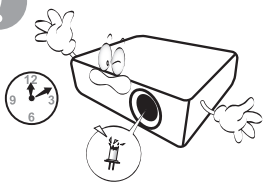

Digital Projector Quick Start Guide

LH820ST

Guide de démarrage rapide du projecteur numérique
Digitaler Projektor Kurzanleitung
Guida rapida del proiettore digitale
Guía de inicio rápido del proyector digital
Guia de iniciação rápida ao Projetor Digital
Digital projektor snabbstartsguide
Краткое руководство по работе с цифровым проектором
Snelgids voor Digitale projector
Skrócona instrukcja obsługi projektora cyfrowego
Dijital Projektör Hızlı Başlangıç Kılavuzu
Průvodce rychlým používáním digitálního projektoru
คู่มือเริ่มต้นใช้งานดีจิตอลโปรเจคเตอร์อย่างย่อ
數位投影機快速使用指南
数字投影机快速使用指南
デジタルプロジェクタ クイック スタート ガイド
디지털 프로젝터 빠른 시작 안내서
دليل البدء السريع لجهاز عرض رقمي
Digitaalisen projektorin pikakäynnistysopas
Hurtig start-guide til digital projektor
Digital projektor – hurtigstartguide

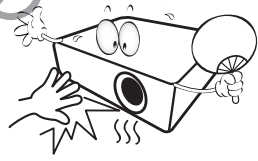
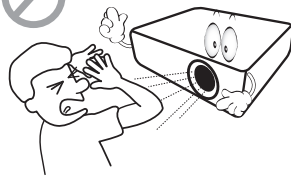
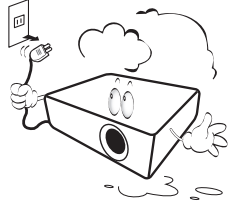
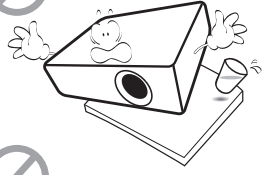
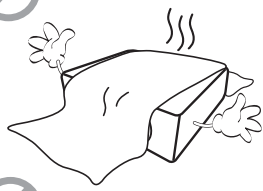
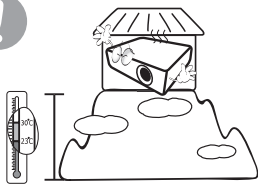
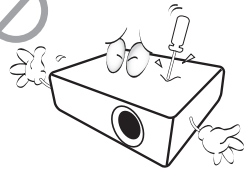
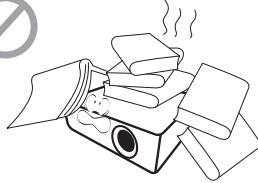
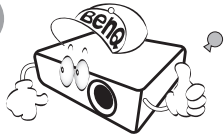
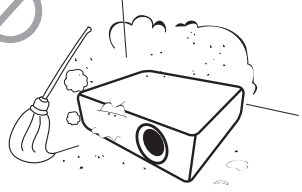
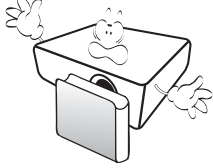
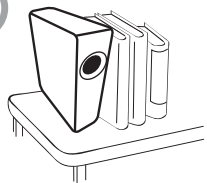
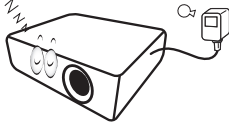
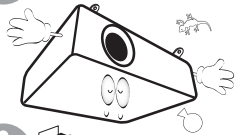
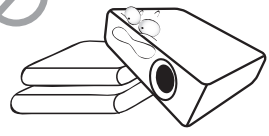
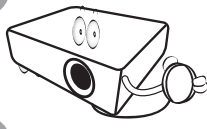
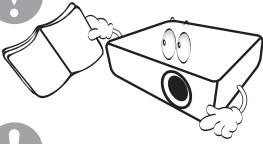

Product information

Shipping contents

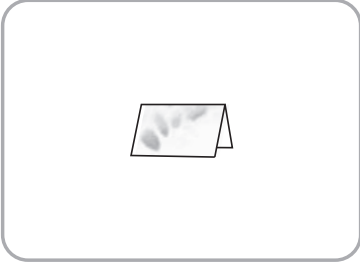
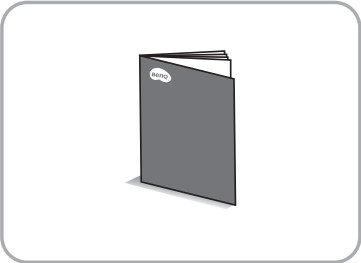
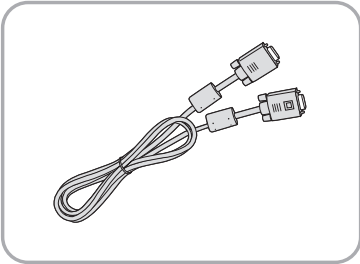
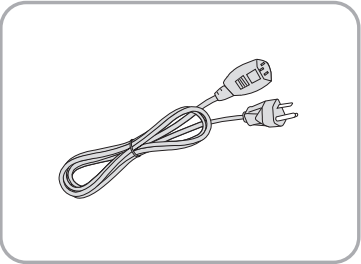
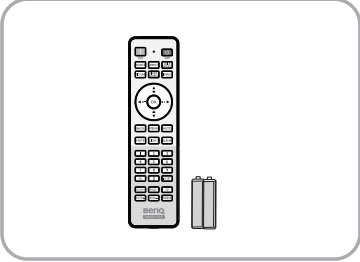
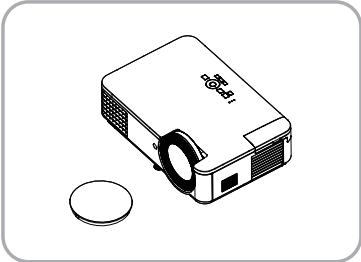

Remote control

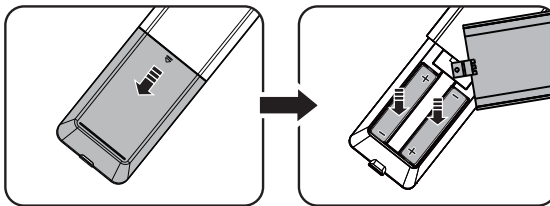
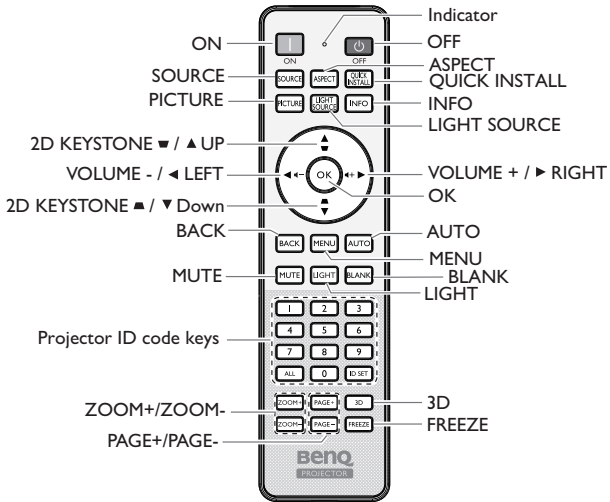

Control terminals

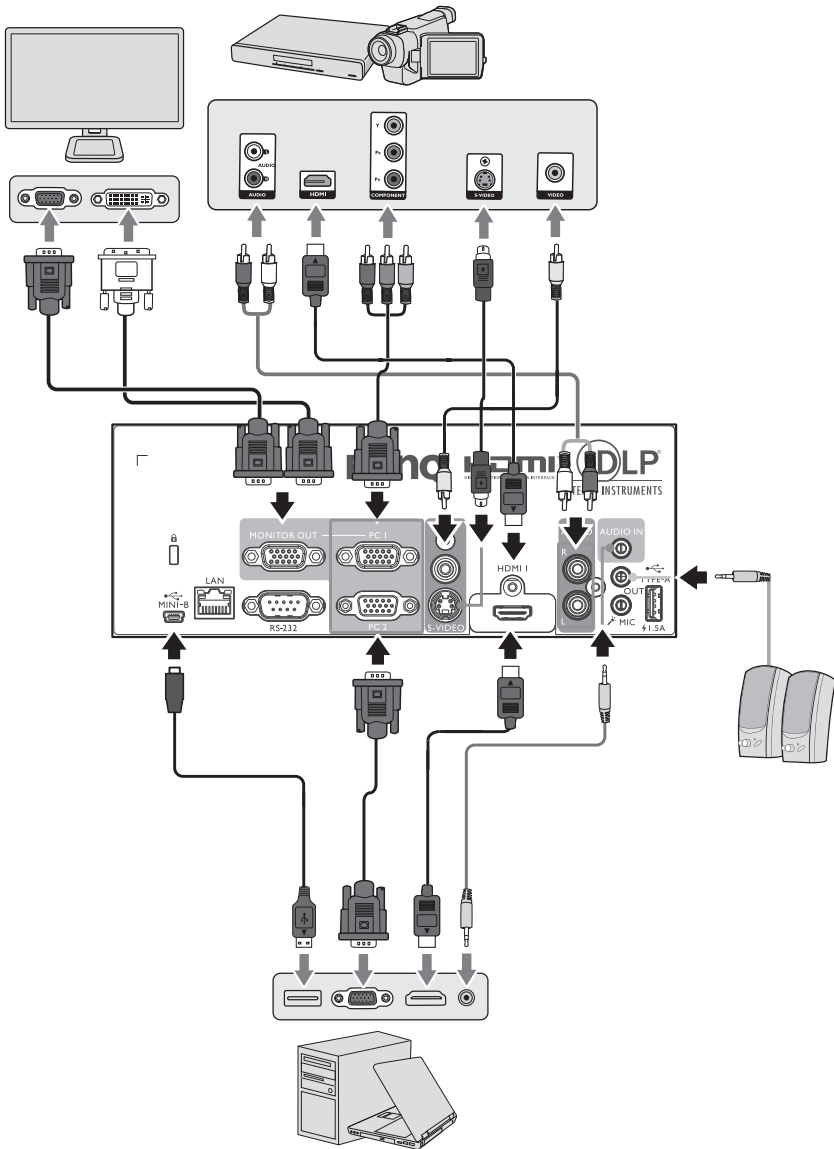

Installation

Projection dimensions

- The screen aspect ratio is 16:9 and the projected picture is in a 16:9 aspect ratio

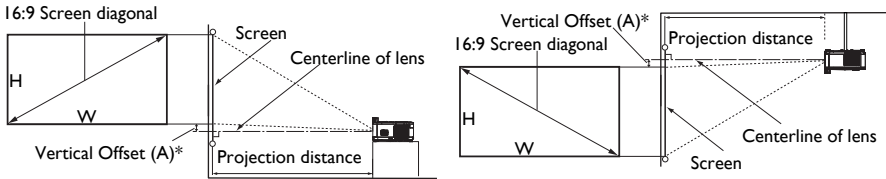

- *The vertical offset value is the vertical distance from the bottom edge of the image (when the projector is on a table, diagram on the left), or top edge of the image (when the projector is ceiling mounted, diagram on the right) to the centerline of lens.
- Due to the lens optical characteristics, every projector has its vertical offset ratio. The vertical offset value normally gets larger while the projection distance increases.

Screen size				Projection distance (mm)	*Vertical offset (A) (mm)
Diagonal		H (mm)	W (mm)		
Inch	mm				
60	1524	747	1328	660	67
70	1778	872	1550	770	78
80	2032	996	1771	880	90
90	2286	1121	1992	990	101
100	2540	1245	2214	1100	112
110	2794	1370	2435	1210	123
120	3048	1494	2657	1320	134



- All measurements are approximate and may vary from the actual sizes.
- BenQ recommends that if you intend to permanently install the projector, you should physically test the projection size and distance using the actual projector in situ before you permanently install it, so as to make allowance for this projector's optical characteristics. This will help you determine the exact mounting position so that it best suits your installation location.
- To optimize your projection quality, we suggest doing the projection by following the values in the non-gray cells.
- The values in the gray cells are for reference only.

Dimensions

Projector dimensions

410 mm (W) x 157.7 mm (H) x 272 mm (D)

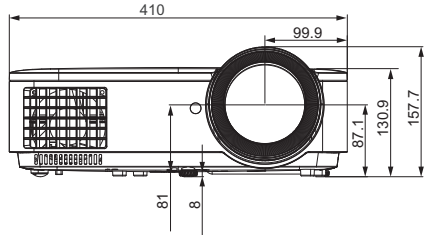
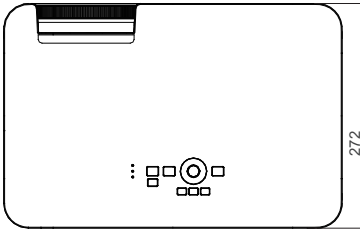

Unit: mm

Ceiling/Wall mount installation diagram

Ceiling/Wall mount screw: M4
(Max L = 25 mm; Min L = 20 mm)

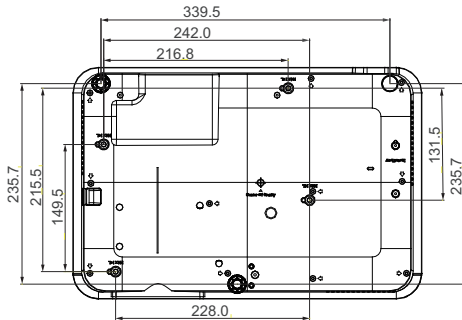

Unit: mm

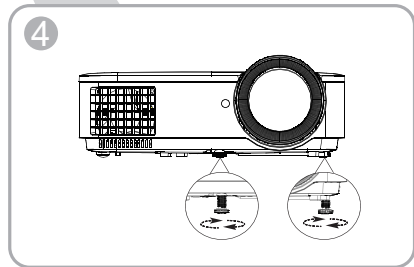
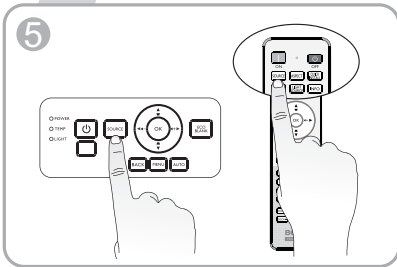
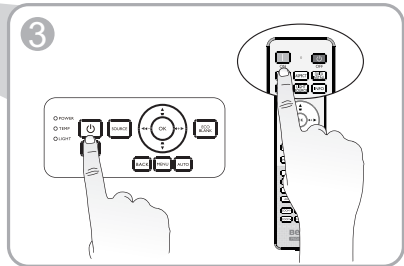
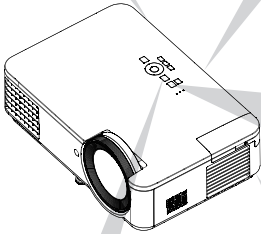
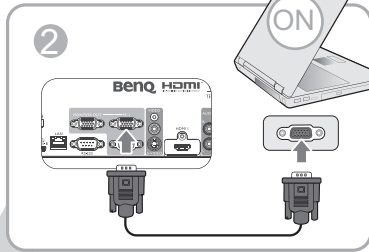
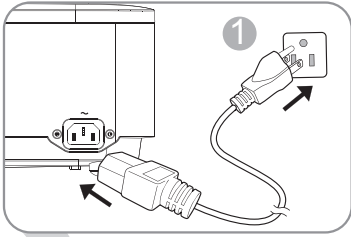

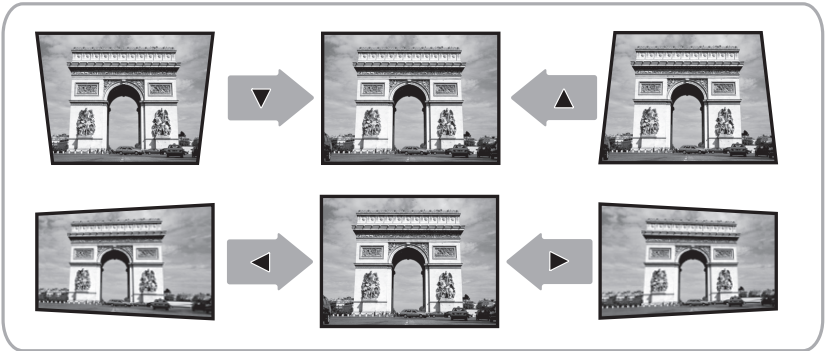
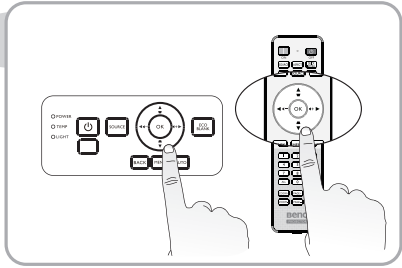
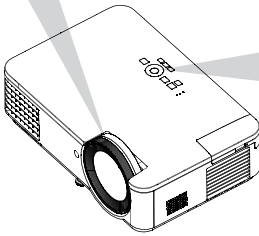
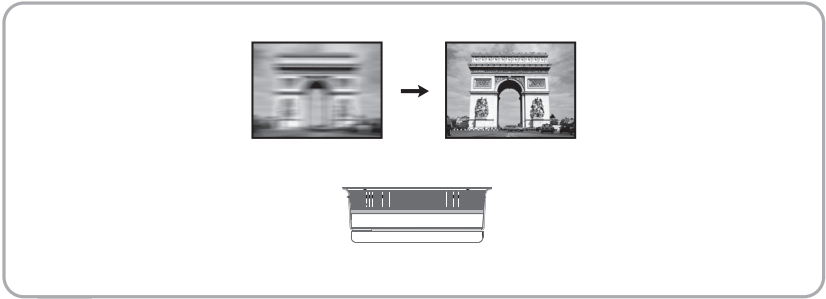

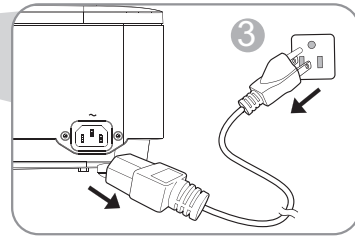
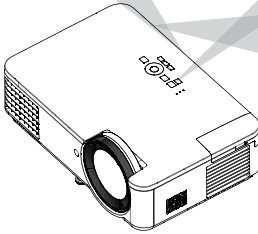
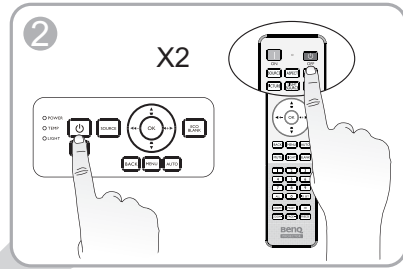
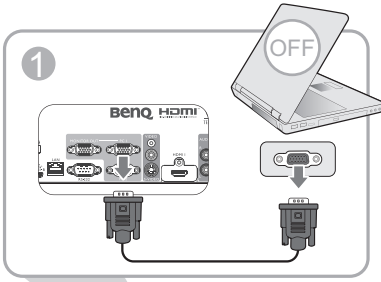

Table of contents

English	12
Français	13
Deutsch	14
Italiano.....	15
Español	16
Português.....	17
Svenska.....	18
Русский	19
Nederlands.....	20
Polski	21
Türkçe	22
Čeština.....	23
ไทย	24
繁體中文.....	25
简体中文.....	26
日本語	27
한국어	28
يـسـبـرـع	29
Suomi	30
Norsk.....	31
Dansk.....	32

 All specifications are subject to change without notice.

Optical

Resolution
1920 x 1080 1080p

Display system
DLP® Chip

Lens
F = 2.8, f = 7.46 mm

Offset
109%±3%

Zoom ratio
Fixed

Light source
Laser diode

Electrical

Power supply
AC100–240V, 3.00 A, 50/60 Hz (Automatic)

Power consumption
360 W (Max); < 0.5 W for normal standby mode;
< 2W (When the Network function in the Standby
Settings in on)

Mechanical

Weight
5.6 Kg ± 100 g (12.3 lbs ± 0.22 lbs)

Output terminals

RGB output
D-Sub 15-pin (female) x 1

Speaker
10 watt x 1

Audio signal output
PC audio jack x 1

Control

USB
Type-A power supply 1.5 A x 1; Mini-B x 1

RS-232 serial control
9 pin x 1

IR receiver x 2

LAN control
Wired (RJ45)

Input terminals

Computer input
RGB input
D-Sub 15-pin (female) x 2

Video signal input
S-VIDEO
Mini DIN 4-pin x 1
VIDEO
RCA jack x 1
SD/HDTV signal input
Analog - Component
(through RGB input)
Digital - HDMI x 1

Audio signal input
Audio in
PC audio jack x 1
Microphone audio jack x 1
RCA audio jack (L/R) x 1

Environmental Requirements

Operating temperature
0°C–40°C at sea level

Operating relative humidity
10%–90% (without condensation)

Operating altitude
0–1499 m at 0°C–35°C
1500–3000 m at 0°C–30°C (with
High Altitude Mode on)

Storage temperature
-20°C–60°C at sea level

Storage humidity
10%–90% RH (without condensation)

Storage altitude
30°C@ 0–12,200m above sea level

Transporting
Original packing or equivalent is recommended

Repairing
Please visit below website and choose your country to
find your service contact window.
<http://www.benq.com/welcome>

 Toutes les spécifications peuvent être modifiées sans préavis.

Caractéristiques optiques

Résolution
1920 x 1080 1080p

Système d'affichage
Puce DLP®

Objectif
F = 2,8, f = 7,46 mm

Décalage
109%±3%

Zoom
Fixe

Source lumineuse
Diode laser

Caractéristiques électriques

Alimentation
100 à 240 V CA, 3,00 A, 50/60 Hz (Automatique)

Consommation
360 W (Max) ; < 0,5 W pour le mode veille normal ;
< 2 W (Lorsque la fonction réseau est en veille
dans les paramètres)

Caractéristiques mécaniques

Poids
5,6 Kg ± 100 g (12,3 lbs ± 0,22 lbs)

Terminaux de sortie

Sortie RGB
D-Sub 15 broches (femelle) x 1

Haut-parleur
10 watts x 1

Sortie signal audio
Prise audio PC x 1

Contrôle

USB
Alimentation électrique Type-A 1,5 A x 1 ; Mini-B x 1

Contrôle série RS-232
9 broches x 1

Récepteur IR x 2

Contrôle LAN
Câble (RJ45)

Terminaux d'entrée

Entrée ordinateur
Entrée RGB
D-Sub 15 broches (femelle) x 2

Entrée signal vidéo
S-VIDEO
Mini DIN 4 broches x 1

VIDEO
Prise RCA x 1

Entrée de signal SD/HDTV
Analogique - Composante
(via entrée RGB)

Numérique - HDMI x 1

Entrée signal audio
Entrée audio
Prise audio PC x 1
Prise audio microphone x 1
Prise audio RCA (G/D) x 1

Caractéristiques environnementales

Température de fonctionnement
0°C–40°C au niveau de la mer

Humidité relative en fonctionnement
10%–90% (sans condensation)

Altitude de fonctionnement
0–1499 m à 0°C–35°C
1500–3000 m à 0°C–30°C
(mode Haute altitude activé)

Température de stockage
-20°C–60°C au niveau de la mer

Humidité de stockage
10 %–90 % HR (sans condensation)

Altitude de stockage
30°C@ 0–12 200m au-dessus du niveau de la mer

Transport
L'emballage original ou équivalent est recommandé

Réparation
Veuillez consulter le site Web ci-dessous et choisir
votre pays pour trouver la fenêtre Contact de service.
<http://www.benq.com/welcome>

Änderungen aller technischen Daten sind vorbehalten.

Optische Daten

Auflösung
1920 x 1080 1080p

Anzeigesystem
DLP®-Chip

Objektiv
F = 2,8; f = 7,46 mm

Versatz
109 % ± 3 %

Zoomverhältnis
Fest

Lichtquelle
Laserdioden

Elektrische Daten

Stromversorgung
AC100–240V, 3,00 A, 50/60 Hz (Automatisch)

Energieverbrauch
360 W (Max.); < 0,5 W beim normalen
Standby-Modus; < 2 W (wenn die
Netzwerkfunktion in den Standby-Einstellungen
aktiviert ist)

Mechanische Daten

Gewicht
5,6 kg ± 100 g

Ausgänge

RGB-Ausgang
D-Sub, 15-polig (weiblich) x 1

Lautsprecher
1 x 10 Watt

Audioausgang
PC-Audioanschluss x 1

Steuerung

USB
Type-A-Stromversorgung 1,5 A x 1; Mini-B x 1

Serielle RS-232-Steuerung
9-polig x 1

Infrarotempfänger x 2

LAN-Steuerung
Verkabelt (RJ45)

Eingänge

Computereingang
RGB-Eingang
D-Sub, 15-polig (weiblich) x 2

Videosignaleingang
S-VIDEO
Mini-DIN, 4-polig x 1

VIDEO
Cinchanschluss x 1

SD/HDTV-Signaleingang
Analog - Component
(über RGB-Eingang)

Digital - HDMI x 1

Audioeingang
Audio in
PC-Audioanschluss x 1
Mikrofon-Audioanschluss x 1
1 x Cinch-Audioanschluss (L/R)

Umgebungsbedingungen

Betriebstemperatur
0 bis 40 °C auf Meereshöhe

Luftfeuchtigkeit bei Betrieb
10%-90% (nicht kondensierend)

Betriebshöhe
0 – 1499 m bei 0 – 35 °C
1500 – 3000 m bei 0 – 30 °C
(mit aktivem Höhenmodus)

Lagerungstemperatur
-20 bis 60 °C auf Meereshöhe

Feuchtigkeit (Lagerung)
10 bis 90 % relative Luftfeuchte (ohne Kondensation)

Höhe (Lagerung)
30 °C bei 0 bis 12.200 m über dem Meeresspiegel

Transport
Originalverpackung oder gleichwertige Verpackung
wird empfohlen.

Reparatur
Bitte besuchen Sie die nachstehende Webseite und
wählen Sie Ihr Land. Dadurch erscheint Ihr
Servicekontaktfenster. <http://www.benq.com/welcome>

 Tutte le specifiche sono soggette a modifiche senza preavviso.

Ottica

Risoluzione
1920 x 1080 1080p

Sistema di visualizzazione
Chip DLP®

Obiettivo
F = 2,8, f = 7,46 mm

Compensazione
109%±3%

Portata dello zoom
Fisso

Sorgente luminosa
Diodo laser

Elettricità

Alimentazione
CA 100–240V, 3,00 A, 50/60 Hz (Automatico)

Consumo energetico
360 W (Max); < 0,5 W per modalità standby normale; <2 W (quando la funzione Rete in Impostaz standby è attivata)

Meccanica

Peso
5,6 Kg ± 100 g (12,3 lb ± 0,22 lb)

Terminali d'uscita

Uscita RGB
D-Sub 15-pin (femmina) x 1

Altoparlante
10 Watt x 1

Uscita segnale audio
Connettore audio PC x 1

Controllo

USB
Alimentazione tipo A 1,5 A x 1; Mini-B x 1

Controllo seriale RS-232
9 pin x 1

Ricevitore IR x 2

Controllo LAN
Cablatto (RJ45)

Terminali d'ingresso

Ingresso computer
Ingresso RGB
D-Sub 15-pin (femmina) x 2

Segnale ingresso video
S-VIDEO
Mini DIN 4-pin x 1

VIDEO
Connettore RCA x 1

Ingresso segnale SD/HDTV
Analogico - Component
(tramite ingresso RGB)

Digitale - HDMI x 1

Ingresso segnale audio
Ingresso audio
Connettore audio PC x 1
Connettore audio microfono x 1
Connettore audio RCA (S/D) x 1

Requisiti ambientali

Temperatura operativa
0°C–40°C a livello del mare

Umidità relativa operativa
10%-90% (senza condensa)

Altitudine operativa
0-1499 m a 0° C - 35° C
1500-3000 m a 0°C-30°C
(con la Modalità altitudine elevata attiva)

Temperatura di stoccaggio
-20°C–60°C a livello del mare

Umidità di stoccaggio
10%–90% di umidità relativa (senza condensa)

Altitudine di conservazione
30°C@ 0–12200 m sul livello del mare

Trasporto
Si consiglia la confezione originale o equivalente

Riparazione
Visitare il sito web di seguito e selezionare il Paese per trovare la finestra di contatto assistenza.
<http://www.benq.com/welcome>

 Todas las especificaciones están sujetas a cambios sin previo aviso.

Ópticas

Resolución
1920 x 1080 1080p

Sistema óptico
Chip DLP®

Lente
F = 2,8, f = 7,46 mm

Desviación
109 %±3 %

Relación de zoom
Fija

Fuente de luz
Diodo láser

Eléctricas

Fuente de alimentación
100–240V de CA, 3,00 A, 50/60 Hz (automático)

Consumo de energía
360 W (máx.); < 0,5 W para el modo de espera normal; < 2 W (cuando la función Red de Configuración en espera está activada)

Mecánicas

Peso
5,6 kg ± 100 g (12,3 lb ± 0,22 lb)

Terminales de salida

Salida RGB
D-Sub de 15 clavijas (hembra) x 1

Altavoz
10 vatios x 1

Salida de señal de audio
Conector de audio de PC x 1

Control

USB
Fuente de alimentación de tipo A 1,5 A x 1; Mini-B x 1

Control de serie RS-232
9 clavijas x 1

Receptor de infrarrojos x 2

Control LAN
Con cable (RJ45)

Terminales de entrada

Entrada de ordenador
Entrada RGB
D-Sub de 15 clavijas (hembra) x 2

Entrada de señal de vídeo
S-VIDEO
Mini-DIN de 4 clavijas x 1

VIDEO
Conector RCA x 1

Entrada de señal de TV de definición estándar/alta definición
Análogo - Componente
(a través de la entrada RGB)
Digital - HDMI x 1

Entrada de señal de audio
Entrada de audio
Conector de audio de PC x 1
Conector de audio de micrófono x 1
Conector de audio RCA (L/R) x 1

Requisitos medioambientales

Temperatura de funcionamiento
0 °C–40 °C a nivel del mar

Humedad relativa de funcionamiento
10%-90% (sin condensación)

Altitud de funcionamiento
0-1499 m a 0 °C-35°C
1500-3000 m a 0 °C-30°C
(con la opción Modo altitud elevada activada)

Temperatura de almacenamiento
-20 °C–60°C a nivel del mar

Humedad de almacenamiento
HR de entre el 10 % y el 90 % (sin condensación)

Altitud de almacenamiento
30 °C a 0–12 200 m por encima del nivel del mar

Transporte
Se recomienda el embalaje original o equivalente.

Reparación
Visite el siguiente sitio web y seleccione el país para encontrar su contacto de servicio técnico.
<http://www.benq.com/welcome>

 Todas as especificações estão sujeitas a alteração sem aviso prévio.

Ópticas

Resolução
1920 x 1080 1080p

Sistema de visualização
Chip DLP®

Lente
F = 2,8, f = 7,46 mm

Desvio
109%±3%

Taxa de zoom
Fixo

Luz
Diodo laser

Eléctricas

Fonte de alimentação
AC100–240V, 3,00 A, 50/60 Hz (Automático)

Consumo de energia
360 W (Máx.); < 0,5 W para o modo de espera normal; < 2 W (quando a função de rede nas definições de espera estiver ativada)

Mecânicas

Peso
5,6 Kg ± 100 g

Terminais de saída

Saída RGB
D-Sub de 15 pinos (fêmea) x 1

Altifalante
10 watt x 1

Saída do sinal de áudio
Tomada de áudio de PC x 1

Controlo

USB
Fonte de alimentação Tipo A 1,5 A x 1; Mini-B x 1

Controlo de série RS-232
9 pinos x 1

Receptor IR x 2

Controlo de LAN
Com fios (RJ45)

Terminais de entrada

Entrada de computador
Entrada RGB
D-Sub de 15 pinos (fêmea) x 2

Entrada do sinal de vídeo
S-VIDEO
Mini DIN de 4 pinos x 1

VIDEO
Tomada RCA x 1

Entrada de sinal de TV SD/HD
Analogico - Componente
(através de entrada RGB)

Digital - HDMI x 1

Entrada de sinal de áudio
Entrada de áudio
Tomada de áudio de PC x 1
Tomada de áudio de microfone x 1
Tomada de áudio RCA (E/D) x 1

Requisitos ambientais

Temperatura em funcionamento
0°C–40°C ao nível do mar

Humidade relativa em funcionamento
10%–90% (sem condensação)

Altitude em funcionamento
0–1499 m a 0°C–35°C
1500–3000 m a 0°C–30°C
(com Modo Altitude Elevada ativado)

Temperatura de armazenamento
–20°C–60°C ao nível do mar

Humidade em armazenamento
10%–90% HR (sem condensação)

Altitude de armazenamento
30°C a 0–12 200 m acima do nível do mar

Transporte
Recomenda-se a utilização da embalagem original ou equivalente

Reparação
Visite o website indicado abaixo e escolha o seu país para encontrar as informações de contacto de assistência técnica. <http://www.benq.com/welcome>

 Alla specifikationer kan komma att ändras utan föregående meddelande.

Optik

Upplösning
1920 x 1080 1080p
Visningssystem
DLP® Chip
Lins
F = 2,8, f = 7,46 mm
Förskjutning
109%±3%
Zoomförhållande
Fast
Lampkälla
Laserdiod

EI

Strömförsörjning
AC100-240V, 3,00 A, 50/60 Hz (automatiskt)
Strömförbrukning
360 W (Max.); < 0,5 W för normalt vänteläge; < 2 W (när nätverksfunktionen i standby-inställningar är på)

Mekanik

Vikt
5,6 kg ± 100 g (12,3 lbs ± 0,22 lbs)

Utgångsterminaler

RGB-utgång
D-Sub 15-pin (hona) x 1
Högtalare
10 Watt x 1
Ljudutgång
PC-ljudkontakt x 1

Kontroll

USB
Type-A strömförsörjning 1,5 A x 1; Mini-B x 1
RS-232-seriekontroll
9 stift x 1
IR-mottagare x 2
LAN-kontroll
Fast (RJ45)

Ingångsterminaler

Datoringång
RGB-ingång
D-Sub 15 stift (hona) x 2
Videosignalingång
S-VIDEO
Mini DIN 4-pin x 1
VIDEO
RCA-kontakt x 1
SD/HDTV-signalingång
Analog - Komponent
(via RGB-ingång)
Digital -HDMI x 1
Ljudingång
Ljud in
PC-ljudkontakt x 1
Mikrofon ljudkontakt x 1
RCA-ljudkontakt (V/H) x 1

Miljökrav

Driftstemperatur
0°C-40°C på havsnivå
Relativ luftfuktighet vid drift
10-90 % (utan kondens)
Driftshöjd
0-1499 m vid 0°C-35°C
1500-3000 m vid 0°C-30°C
(med höghöjdsläge aktiverat)
Förvaringstemperatur
-20°C-60°C på havsnivå
Luftfuktighet vid förvaring
10-90 % RH (utan kondens)
Förvaringshöjd
30 °C vid 0~12 200 meter över havet
Transport
Originalförpackning eller motsvarande rekommenderas.
Reparation
Besök webbplatsen nedan och välj ditt land för att hitta ditt servicekontaktfönster.
<http://www.benq.com/welcome>

☛ Все характеристики могут изменяться без предварительного уведомления.

Оптические характеристики

Разрешение
1920 x 1080 1080p

Проекционная система
Кристалл DLP®

Объектив
F = 2,8, f = 7,46 мм

Смещение
109%±3%

Коэффициент масштабирования:
Постоянный

Источник света
Лазерный диод

Электрические характеристики

Питание
100-240 В переменного тока, 3,00 А, 50/60 Гц
(автоматический)

Энергопотребление
360 Вт (макс.); < 0,5 Вт в обычном режиме
ожидания; <2 Вт (если в настройках режима
ожидания включена функция «Сеть»)

Механические характеристики

Вес
5,6 кг ± 100 г (12,3 фунта ± 0,22 фунта)

Выходные разъемы

Выход RGB
D-Sub (15-контактов, гнездо) – 1 шт.

Динамик
10 Ватт – 1 шт.

Выход аудиосигналов
Аудиоразъем ПК – 1 шт.

Управление

USB
Источник питания Type-A 1,5 А - 1 шт.; Mini-B - 1 шт.

Управление через последовательный порт RS-232
9 контактов – 1 шт.

ИК-приемник – 2 шт.

Управление по локальной сети
Проводной (RJ45)

Входные разъемы

Вход компьютера
Вход RGB
D-Sub (15-контактов, гнездо) – 2 шт.

Вход видеосигнала
S-VIDEO
Разъем Mini DIN (4-контакта) – 1 шт.
VIDEO

Гнездо RCA – 1 шт.
Вход сигнала SD/HDTV
Аналоговый - Компонентный
(через вход RGB)
Цифровой - HDMI – 1 шт.

Вход аудиосигналов
Аудио вход
Аудиоразъем ПК – 1 шт.
Аудиоразъем для микрофона – 1 шт.
Аудиоразъем RCA (Л/П) – 1 шт.

Требования к окружающей среде

Рабочая температура
0°C–40°C на уровне моря

Отн. влажность при эксплуатации
10–90% (без конденсации)

Высота над уровнем моря при эксплуатации
0–1499 м при 0–35°C
1500–3000 м при 0–30°C
(при включении режима высокогорья)

Температура хранения
-20°C–60°C на уровне моря

Влажность при хранении
10–90% отн. влажн. (без конденсации)

Высота над уровнем моря при хранении
30°C при 0–12 200 м над уровнем моря

Транспортировка
Рекомендуется использовать оригинальную или
аналогичную упаковку.

Ремонт
Чтобы найти окно связи с сервисным центром,
зайдите на приведенный ниже веб-сайт и
выберите свою страну.
<http://www.benq.com/welcome>

Alle specificaties kunnen zonder voorafgaand bericht worden gewijzigd.

Optische specificaties

Resolutie
1920 x 1080 1080p

Weergavesysteem
DLP®-chip

Lens
F = 2,8, f = 7,46 mm

Offset
109%±3%

Zoomfactor
Vast

Lichtbron
Laserdiode

Elektrische specificaties

Stroomtoevoer
AC100–240V, 3,00 A, 50/60 Hz (Automatisch)

Stroomverbruik
360 W (Max.); < 0,5 W voor normale stand-by-modus; <2W (wanneer de netwerkfunctie in de Stand-by-instellingen aan is)

Mechanische specificaties

Gewicht
5,6 Kg ± 100 g (12,3 lbs ± 0,22 lbs)

Uitgangen

RGB-uitgang
D-Sub 15-pins (vrouwelijk) x 1

Luidspreker
10 watt x 1

Audiosignaaluitgang
Pc-audio-aansluiting x 1

Besturing

USB
Type-A voeding 1,5 A x 1; Mini-B x 1

Seriële besturing via RS-232
9-pins x 1

IR-ontvanger x 2

LAN-bediening
Bekabeld (RJ45)

Ingangen

Computeringang
RGB-ingang
D-Sub 15-pins (vrouwelijk) x 2

Videosignaalingang
S-VIDEO
Mini DIN 4-pins x 1
VIDEO
RCA-stekker x 1
SD/HDTV-siginaalingang
Analoog - Component
(via RGB-ingang)
Digitaal - HDMI x 1

Audiosignaalingang
Audio-ingang
Pc-audio-aansluiting x 1
Microfoonaudio-aansluiting x 1
RCA-audioaansluiting (L/R) x 1

Omgevingsvereisten

Bedrijfstemperatuur
0°C–40°C op zeeniveau

Relatieve vochtigheid in bedrijf
10%–90% (zonder condensatie)

Bedrijfshoogte
0-1499 m bij 0°C-35°C
1500-3000 m bij 0°C-30°C
(met Hoogtemodus ingeschakeld)

Opslagtemperatuur
-20°C–60°C op zeeniveau

Vochtigheid opslag
10%–90% RH (zonder condensatie)

Hoogte opslag
30°C bij 0–12.200 m boven zeeniveau

Vervoeren
Originele verpakking of gelijksoortig wordt aanbevolen

Bezig met repareren.
Ga naar de volgende website en kies uw land om het venster voor onderhoudscontacten te openen.
<http://www.benq.com/welcome>

- 🔧 Wszystkie dane techniczne mogą zostać zmienione bez wcześniejszego powiadomienia.

Parametry optyczne

Rozdzielczość
1920 x 1080 1080p

Układ wyświetlania
Chip DLP®

Obiektyw
F = 2,8, f = 7,46 mm

Przesunięcie
109%±3%

Współczynnik powiększenia
Stały

Źródło światła
Dioda lasera

Parametry elektryczne

Zasilanie
Prąd zmienny 100–240V, 3,00 A, 50/60 Hz
(Automatyczny)

Pobór mocy
360 W (maks.); < 0,5 W dla normalnego trybu gotowości; < 2W (po włączeniu funkcji Sieć w trybie Ustawienia gotowości)

Parametry mechaniczne

Ciężar
5,6 kg ± 100 g (12,3 funta ± 0,22 funta)

Złącza wyjścia

Wyjście RGB
15-pinowe D-Sub (żeńskie) x 1

Głośnik
10 Wat x 1

Wyjście sygnału audio
Gniazdo audio PC x 1

Sterowanie

USB
Zasilacz Type-A 1,5 A x 1; Mini-B x 1

Port szeregowy RS-232
9 pinowe x 1

Odbiornik podczerwieni x 2

Sterowanie przez sieć LAN
Przewodowe (RJ45)

Złącza wejścia

Wejście komputera
Wejście RGB
15-pinowe D-Sub (żeńskie) x 2

Wejście sygnału wideo
S-VIDEO
Mini DIN 4-pinowe x 1

VIDEO
Gniazdo RCA x 1

Wejście sygnału SD/HDTV
Analogowy - Component
(przez wejście RGB)

Cyfrowe - HDMI x 1

Wejście sygnału audio
Wejście audio
Gniazdo audio PC x 1
Gniazdo audio mikrofonu x 1
Gniazdo audio RCA (L/R) x 1

Wymagania środowiskowe

Temperatura robocza
0°C-40°C na poziomie morza

Robocza wilgotność względna
10%-90% (bez kondensacji)

Wysokość pracy n.p.m.
0-1499 m przy 0°C-35°C
1500-3000 m przy 0°C-30°C
(z włączonym trybem dużej wysokości)

Temperatura przechowywania
-20°C-60°C na poziomie morza

Wilgotność podczas przechowywania
10%-90% RH (bez kondensacji)

Wysokość nad poziomem morza podczas przechowywania
30°C przy 0~12 200m nad poziomem morza

Transport
Zalecane jest oryginalne opakowanie lub równoważne

Naprawy
Odwiedz wskazaną poniżej stronę internetową i wybierz swój kraj, aby znaleźć okno kontaktu z serwisem. <http://www.benq.com/welcome>

 Tüm teknik özellikler, bilgi verilmeden değiştirilebilir.

Optik

Çözünürlük
1920 x 1080 1080p
Görüntü sistemi
DLP® Yongası
Mercek
F = 2,8, f = 7,46 mm
Sapma
%109±3
Yakınlaştırma oranı
Sabit
Işık kaynağı
Lazer diyot

Elektrik

Güç kaynağı
AC100–240V, 3,00 A, 50/60 Hz (Otomatik)
Güç tüketimi
360 W (En fazla); Normal bekleme modu için < 0,5
W; < 2 W (Bekleme Ayarları kısmında Açık işlevi
açık olduğunda)

Mekanik

Ağırlık
5,6 Kg ± 100 g (12,3 lb ± 0,22 lb)

Çıkış terminalleri

RGB çıkışı
D-Sub 15-pimli (dişi) x 1
Hoparlör
10 watt x 1
Ses sinyali çıkışı
Bilgisayar sesi jakı x 1

Denetim

USB
Type-A güç kaynağı 1,5 A x 1; Mini B x 1
RS-232 seri kumanda
9 pim x 1
IR alıcısı x 2
LAN denetimi
Kablolu (RJ45)

Giriş terminalleri

Bilgisayar girişi
RGB girişi
D-Sub 15-pimli (dişi) x 2
Video sinyali girişi
S-VIDEO
1 tane Mini DIN 4 pimli
VIDEO
RCA jak x 1
SD/HDTV sinyal girişi
Analog - Bileşen
(RGB girişinden)
Dijital -1 tane HDMI
Ses sinyali girişi
Ses girişi
Bilgisayar sesi jakı x 1
1 tane mikrofon ses girişi
RCA ses jakı (L/R) x 1

Çevresel Gereklilikler

İşletim sıcaklığı
0°C–40°C deniz seviyesinde
Çalışma bağıll nemi
%10–90 (yoğuşmasız)
Çalışma rakımı
0°C–35°C'de 0–1499 m
0°C–30°C'de 1500–3000 m
(Yüksek Yer Modu açık)
Depolama sıcaklığı
-20°C–60°C deniz seviyesinde
Saklama nemi
%10–90 RH (yoğuşmasız)
Saklama rakımı
30°C@ deniz seviyesinin 0–12.200m üzerinde
Nakliye
Orijinal ambalaj veya eş değeri önerilir.
Onarım
Lütfen aşağıdaki web sitesini ziyaret edip, servis
iletişimi bilgilerinizi bulmak için ülkenizi seçin.
<http://www.benq.com/welcome>

Veškeré technické údaje se mohou změnit bez předchozího upozornění.

Optické parametry

Rozlišení
1920 x 1080 1080p

Systém zobrazování
Čip DLP®

Objektiv
F = 2,8, f = 7,46 mm

Posun
109 % ± 3 %

Poměr zvětšení
Pevný

Světelný zdroj
Laserová dioda

Elektrické parametry

Napájení
100 – 240 V stř., 3,00 A, 50/60 Hz (automaticky)

Příkon
360 W (max.); < 0,5 W v normálním pohotovostním režimu; < 2 W (když je zapnutá funkce Síť v Pohotovostním nastavení)

Mechanické parametry

Hmotnost
5,6 kg ± 100 g (12,3 lbs ± 0,22 lbs)

Výstupní terminály

RGB výstup
D-Sub 15 kolíků (zásuvka) x 1

Reproduktor
10 wattů x 1

Výstup zvukového signálu
PC audio konektor x 1

Ovládání

USB
Zdroj napájení typ A 1,5 A x 1; Mini-B x 1

Konektor RS-232 (sériové dálkové ovládání)
9 hrotů x 1

Infráčervený přijímač x 2

Ovládání LAN
Drátové (RJ45)

Vstupní terminály

Vstup signálu z počítače
Vstup RGB
D-Sub 15 kolíků (zásuvka) x 2

Vstup video signálu
S-VIDEO
Mini DIN 4 kolíky x 1

VIDEO
RCA konektor x 1

Vstup signálu SD/HDTV
Analogový-komponentní
(přes vstup RGB)

Digitální - HDMI x 1

Vstup zvukového signálu
Vstup zvuku
PC audio konektor x 1
Konektor zvuku mikrofonu x 1
Audio konektor RCA (L/P) x 1

Požadavky z hlediska životního prostředí

Provozní teplota
0°C – 40°C na hladině moře

Provozní relativní vlhkost
10 % – 90 % (bez kondenzace)

Provozní nadmořská výška
0 – 1499 m při teplotě 0°C – 35°C
1500 – 3000 m při teplotě 0°C – 30°C
(se zapnutým režimem velké nadmořské výšky)

Teplota skladování
-20°C – 60°C na hladině moře

Skladovací vlhkost
10 % – 90 % RH (bez kondenzace)

Skladovací nadmořská výška
30°C při 0 ~ 12200 m nad mořem

Přeprava
Doporučujeme původní nebo ekvivalentní obal

Opravy
Přejděte na následující web, zvolte vaši zemi a v okně se zobrazí kontakt na nejbližší servis.
<http://www.benq.com/welcome>

 รายละเอียดทางด้านเทคนิคทั้งหมดอาจเปลี่ยนแปลงได้โดยไม่ต้องแจ้งให้ทราบล่วงหน้า

ระบบออปติค

ความละเอียด

1920 x 1080 1080p

ระบบแสดงภาพ

DLP® Chip

เลนส์

F = 2.8, f = 7.46 mm

ออฟเซต

109%±3%

อัตราส่วน

คงที่

แหล่งกำเนิดแสง

เลเซอร์สีแดง

ระบบไฟ

แหล่งจ่ายไฟ

AC100-240V, 3.00 A, 50/60 Hz (อัตโนมัติ)

การสิ้นเปลืองพลังงาน

360 W (สูงสุด); <0.5 W สำหรับโหมดสแตนด์บายปกติ; <2W (เมื่อเปิดฟังก์ชันเครือข่ายในการตั้งค่าสแตนด์บาย)

ตัวเครื่อง

น้ำหนัก

5.6 กก. ± 100 g. (12.3 ปอนด์ ± 0.22 ปอนด์)

ขั้วต่อเอาต์พุต

สัญญาณออก RGB

D-Sub 15 พิน (ตัวเมีย) x 1

ลำโพง

10 วัตต์ x 1

เอาต์พุตสัญญาณเสียง

แจ็คเสียง PC x 1

การควบคุม

USB

แหล่งจ่ายไฟ ชนิด A 1.5 A x 1; มีนีย์ x 1

การควบคุมอนุกรม RS-232

9 พิน x 1

ตัวรับสัญญาณ IR x 2

ควบคุมผ่าน LAN

มีสาย (RJ45)

ขั้วต่ออินพุต

สัญญาณเข้าคอมพิวเตอร์

สัญญาณเข้า RGB

D-Sub 15 พิน (ตัวเมีย) x 2

สัญญาณเข้าวิดีโอ

S-VIDEO

มีนีย์ DIN 4 พิน x 1

VIDEO

แจ็ค RCA x 1

สัญญาณเข้า SD/HDTV

อนาล็อก - คอมโพเนนต์

(ผ่านอินพุต RGB)

ดิจิทัล - HDMI x 1

อินพุตสัญญาณเสียง

สัญญาณเสียงเข้า

แจ็คเสียง PC x 1

แจ็คเสียงโมโครโฟน x 1

แจ็คเสียง RCA (L/R) x 1

ข้อกำหนดของสภาพแวดล้อมการทำงาน

อุณหภูมิการทำงาน

0°C-40°C ที่ระดับน้ำทะเล

ความชื้นสัมพัทธ์ในการทำงาน

10%-90% (ไม่มีการควบแน่น)

ระดับความสูงในการทำงาน

0-1499 ม. ที่ 0°C-35°C

1500-3000 ม. ที่ 0°C-30°C

(ด้วยการเปิดโหมดอัลติจูดสูง)

อุณหภูมิขณะเก็บรักษา

-20°C-60°C ที่ระดับน้ำทะเล

ความชื้นในการจัดเก็บ

10%-90% RH (ไม่มีการควบแน่น)

อัลติจูดการจัดเก็บ

30°C @ 0-12,200 ม.เหนือระดับน้ำทะเล

การขนส่ง

แนะนำให้ใช้กล่องบรรจุเดิม หรือเทียบเท่า

การซ่อม

โปรดไปที่เว็บไซต์ด้านล่าง และเลือกประเทศของคุณ เพื่อค้นหาที่ติดต่อของศูนย์บริการ

<http://www.benq.com/welcome>

 所有規格如有變更，恕不另行通知。

光學

解析度

1920 x 1080 1080p

顯示系統

DLP® 晶片

鏡頭

F = 2.8, f = 7.46 mm

位移

109%±3%

變焦倍率

固定式

光源

雷射二極體

電氣

電源供應

AC100-240V、3.00 A、50/60 Hz (自動)

耗電量

360 W (最大); < 0.5 W 用於一般待機模式;
< 2W (在待機設定中的網路功能為開啟時)

機械

重量

5.6 Kg ± 100 g (12.3 lbs ± 0.22 lbs)

輸出端子

RGB 輸出

D-Sub 15-pin (母接頭) x 1

喇叭

10 瓦 x 1

音訊訊號輸出

PC 音訊插孔 x 1

控制

USB

A 型電源 1.5 A x 1; 微型 B x 1

RS-232 序列控制

9 針腳 x 1

紅外線接收器 x 2

區域網路控制

有線 (RJ45)

輸入端子

電腦輸入

RGB 輸入

D-Sub 15 針腳 (母接頭) x 2

視訊訊號輸入

S-VIDEO

Mini DIN 4 針 x 1

VIDEO

RCA 插孔 x 1

SD/HDTV 訊號輸入

類比 - 色差

(透過 RGB 輸入)

數位 - HDMI x 1

音訊訊號輸入

音訊輸入

PC 音訊插孔 x 1

麥克風音訊插孔 x 1

RCA 音訊插孔 (左/右) x 1

環境需求

操作溫度

0°C-40°C 海平面

操作相對溼度

10%-90% (未凝結)

操作海拔

0 至 1499 公尺, 於 0°C 至 35°C

1500 至 3000 公尺, 於 0°C 至 30°C

(高海拔模式)

儲存溫度

-20°C-60°C 海平面

儲存溼度

10%-90% RH (未凝結)

儲存高度

30°C@ 0~12,200m 海平面以上

搬運

建議使用原本或同材質包裝

維修

請瀏覽以下網站並選擇所在國家，即可找到服務聯絡
窗口。http://www.benq.com/welcome

 所有规格如有变更，恕不事先通知。

光学

分辨率

1920 x 1080 1080p

显示系统

DLP®芯片

镜头

F = 2.8, f = 7.46 mm

偏移

109%±3%

变焦倍数

固定

光源

激光二极管

电气

电源

AC100-240V, 3.00 A, 50/60 Hz (自动)

功耗

360 W (最大); 正常待机模式下 < 0.5 W;
当待机设置中的网络功能开启时 < 2 W

机械

重量

5.6 Kg ± 100 g (12.3 lbs ± 0.22 lbs)

输出接口

RGB输出

D-sub 15-针(母) x 1

扬声器

10 瓦 x 1

音频信号输出

PC音频插孔 x 1

控制

USB

A型电源1.5 A x 1; Mini-B x 1

RS-232串行控制

9针 x 1

红外线接收器 x 2

LAN控制

有线 (RJ45)

输入接口

计算机输入

RGB输入

D-sub 15-针(母) x 2

视频信号输入

S-VIDEO

Mini DIN 4-针 x 1

VIDEO

RCA插孔 x 1

SD/HDTV信号输入

模拟 - 分量

(通过RGB输入)

数字 - HDMI x 1

音频信号输入

音频输入

PC音频插孔 x 1

麦克风音频插孔 x 1

RCA音频插孔(L/R) x 1

环境要求

运行温度

0°C–40°C (海平面)

运行相对湿度

10%–90% (无冷凝)

运行高度

0-1499 m, 0°C-35°C时

1500-3000 m, 0°C-30°C时

(高海拔模式开启)

存储温度

-20°C–60°C (海平面)

存储湿度

10%–90% RH (无冷凝)

存储海拔高度

30°C@ 0~12,200m (海平面上)

运输

建议使用原包装或等同物

维修

请访问下面的网站，选择您所在的国家/地区以查找您的服务联系窗口。<http://www.benq.com/welcome>

すべての仕様は予告なしに変更する場合があります。

光学

解像度
1920 x 1080 1080p
表示システム
DLP® チップ
レンズ
F = 2.8、f = 7.46 mm
オフセット
109% ± 3%
ズーム比
固定
光源
レーザー ダイオード

電気仕様

電源装置
AC 100 ~ 240 V、3.00 A、50/60 Hz (自動)
消費電力
360 W (最大)、0.5 W 未満 (標準スタンバイ モードの場合)、2 W 未満 (スタンバイ設定のネットワーク機能がオンの場合)

機械仕様

重量
5.6 Kg ± 100 g (12.3 ポンド ± 0.22 ポンド)

出力端子

RGB 出力
D-Sub 15ピン (メス) x 1
スピーカー
10 ワット x 1
オーディオ信号出力
PC オーディオジャック x 1

制御

USB
Type-A 電源 1.5 A x 1、Mini-B x 1
RS-232 シリアル制御
9 ピン x 1
IR 受信装置 x 2
LAN 制御
有線 (RJ45)

入力端子

コンピューター入力
RGB 入力
D-Sub 15ピン (メス) x 2
ビデオ信号入力
S ビデオ
ミニ DIN 4 ピン x 1
ビデオ
RCA ジャック x 1
SD/HDTV 信号入力
アナログ - コンポーネント
(RGB 入力経由)
デジタル - HDMI x 1
オーディオ信号入力
オーディオ入力
PC オーディオジャック x 1
マイクロフォン オーディオ ジャック x 1
RCA オーディオジャック (L/R) x 1

環境条件

動作温度
0 °C ~ 40 °C (海拔)
動作時の相対湿度
10% ~ 90% (結露なし)
動作高度
0 ~ 1499 m (0 °C ~ 35 °C)
1500 ~ 3000 m (0 °C ~ 30 °C)
(高地モード オンの状態)
保管温度
-20 °C ~ 60 °C (海拔)
保管湿度
10% ~ 90% RH (結露なし)
保管高度
30 °C (海拔 0 ~ 12,200m)
輸送
元の梱包または同等品を推奨します
修理
以下の Web サイトにアクセスし、お住まいの国を選び、サービス連絡先窓口を検索してください。
<http://www.benq.com/welcome>

모든 사양은 사전 통보 없이 변경될 수 있습니다.

광학 사양

해상도
1920 x 1080 1080p
디스플레이 시스템
DLP® 칩
렌즈
F = 2.8, f = 7.46 mm
오프셋
109%±3%
줌 비율
고정됨
광원
레이저 다이오드

전기 사양

전원 공급 장치
AC100~240V, 3.00 A, 50/60 Hz(자동)
소비 전력
360 W(최대); 일반 대기 모드의 경우 0.5 W; 2W(대기 설정에서 네트워크 기능이 켜진 경우)

기계 사양

무게
5.6 Kg ± 100 g (12.3 lbs ± 0.22 lbs)

출력 단자

RGB 출력 단자
D-Sub 15핀(암) 1개
스피커
10 W 1개
오디오 신호 출력
PC 오디오 잭 1개

제어

USB
A 타입 전원 공급 장치 1.5 A 1개; 미니-B 1개
RS-232 직렬 컨트롤러
9핀 1개
IR 수신기 2개
LAN 제어
유선(RJ45)

입력 단자

컴퓨터 입력 단자
RGB 입력 단자
D-Sub 15핀(암) 2개
비디오 신호 입력
S-VIDEO
미니 DIN 4핀 1개
비디오
RCA 잭 1개
SD/HDTV 신호 입력
아날로그-컴포넌트
(RGB 입력을 통해 연결)
디지털-HDMI 1개
오디오 신호 입력
오디오 입력
PC 오디오 잭 1개
마이크 오디오 잭 1개
RCA 오디오 잭(좌/우) 1개

환경 요건

작동 온도
0°C~40°C(해수면의 경우)
작동 상대 습도
10%~90%(비응축)
작동 고도
0~1499 m(0°C~35°C의 경우)
1500~3000 m(0°C~30°C의 경우)
(높은 고도 모드를 켜 상태에서)
보관 온도
-20°C~60°C(해수면의 경우)
보관 습도
10%~90% RH(비응축)
보관 고도
30°C(해수면에서 0~12,200m의 경우)
운반
원래의 포장 상자나 이와 유사한 포장재를 사용할 것을 권장합니다.
수리하기
웹사이트 <http://www.benq.com/welcome>으로 들어
가서 해당 국가를 선택하면 서비스 연락처 창이 나타남
니다.

جميع المواصفات عرضة للتغيير دون سابق إخطار.



الضوئية

الدقة

1080p 1٠٨٠ × ١٩٢٠

نظام العرض

شريحة® DLP

العدسة

فتحة العدسة (F) = ٢,٨، البعد البؤري (f) = ٧,٤٦ مم

الإزاحة

٣%±١,٩%

نسبة الزوم

ثابت

المصباح

ديود الليزر

الكهربائية

وحدة الإمداد بالطاقة

تيار متردد ٢٤٠-١٠ فولت، ٣,٠٠ أمبير، ٦٠/٥٠ هرتز (ثلاثي)

استهلاك الطاقة

٣٦٠ وات (حد أقصى)، > ٠,٥ وات في وضع الاستعداد العادي؛ > ٢ وات (عندما تكون وظيفة الشبكة قيد التشغيل في إعدادات الاستعداد)

المواصفات الميكانيكية

الوزن

٥,٦ كجم ± ١,٠٠ جم (١٢,٣ أرطال ± ٠,٢٢ رطلاً)

أطراف توصيل الخرج

خرج RGB

عدد ١ D-Sub ١٥ دبوسا (أنثى)

السماعة

عدد ١ و ١٠

خرج إشارة الصوت

عدد ١ مقيس صوت كمبيوتر شخصي

التحكم

USB

عدد ١ من النوع A لإمداد طاقة ١,٥ أمبير؛

عدد ١ مصغر من النوع B

تحكم تسلسلي RS-232

عدد ١ دبوس

عدد ٢ مستقبل أشعة تحت الحمراء

التحكم بالشبكة المحلية

سلكي (RJ45)

أطراف توصيل الدخل

دخول الكمبيوتر

دخول RGB

عدد ٢ D-Sub ١٥ دبوسا (أنثى)

دخول إشارة الفيديو

S-VIDEO

عدد ١ مصغر ذو ٤ دبوس

VIDEO

عدد ١ مقيس RCA

SD/HDTV إشارة

تناظري - مركب

(عبر دخل RGB)

رقمي - عدد ١ HDMI

دخول إشارة الصوت

دخول الصوت

عدد ١ مقيس صوت كمبيوتر شخصي

عدد ١ مقيس صوت ميكروفون

عدد ١ مقيس صوت RCA (أيسر/أيمن)

المتطلبات البيئية

درجة حرارة التشغيل

٤٠-٠ درجة مئوية عند مستوى سطح البحر

الرطوبة النسبية للتشغيل

١٠% - ٩٠% (بدون تكثف)

ارتفاع التشغيل

١٤٩٩-٠ متر عند ٣٥-٠ درجة مئوية

١٥٠٠-٣٠٠٠ متر عند ٣٠-٠ درجة مئوية

(عند تشغيل وضع المرتفعات العالية)

درجة حرارة التخزين

٢٠-٦٠ درجة مئوية عند مستوى سطح البحر

الرطوبة المناسبة للتخزين

١٠% - ٩٠% رطوبة نسبية (بدون تكثف)

ارتفاع التخزين

٣٠ درجة مئوية عند ١٢٢٠٠-٠ متر فوق مستوى سطح البحر

النقل

يوصى باستخدام الحزمة الأصلية أو ما يعادلها

الإصلاح

يرجى زيارة موقع الويب أدناه واختيار بلدك لتعثر على نافذة بيانات الاتصال

بالدعم الفني.

<http://www.benq.com/welcome>

Kaikki tekniset tiedot voivat muuttua ilman ilmoitusta.

Optinen

Resoluutio
1920 x 1080 1080p

Näyttöjärjestelmä
DLP®-siru

Linssi
F = 2,8, f = 7,46 mm

Poikkeama
109%±3%

Zoomaussuhde
Kiinteä

Valolähde
Laserdiodi

Sähkö

Virtalähde
AC 100–240 V, 3,00 A, 50/ 60 Hz (Automaattinen)

Tehon kulutus
360 W (Maks.); < 0,5 W normaalissa
valmistustilassa; <2W (Kun verkkotoiminto
Valmistustila-asetuksissa on päällä)

Mekaaninen

Paino
5,6 Kg ± 100 g

Lähtöliitännät

RGB-lähtö
D-Sub 15-pin (naaras) x 1

Kaiutin
10 wattia x 1

Audiosignaalin lähtö
PC äänijakki x 1

Hallinta

USB
Type-A-virransyöttö 1,5 A x 1; Mini-B x 1

RS-232-sarjahallinta
9 pin x 1

IR-vastaanotin x 2

LAN-ohjaus
Langallinen (RJ45)

Tuloliittimet

Tietokonetulo
RGB-tulo
D-Sub 15-pin (naaras) x 2

Videosignaalitulo
S-VIDEO
Mini DIN 4-nastainen x 1

VIDEO
RCA-liitin x 1

SD/HDTV-signaalitulo
Analoginen - Komponentti
(RGB-tulon kautta)

Digitaalinen - HDMI x 1

Äänisignaalin tulo
Ääni sisään
PC äänijakki x 1
Mikrofonin äänijakki x 1
RCA äänijakki (L/R) x 1

Ympäristöön liittyvät vaatimukset

Käyttölämpötila
0°C–40°C merenpinnan tasolla

Käytön suhteellinen kosteus
10%-90% (ilman kondensaatiota)

Käyttökorkeus
0–1499 m 0°C–35°C:ssa
1500–3000 m 0°C–30°C:ssa
(Korkean paikan tila päällä)

Säilytyslämpötila
-20°C–60°C merenpinnan tasolla

Säilytyskosteus
10–90 % (kondensoitumaton)

Säilytyskorkeus
30°C@ 0–12200 m merenpinnan yläpuolella

Kuljetus
Alkuperäisen pakkauksen tai vastaavan käyttö
suositeltavaa.

Korjaus
Siirry seuraavaan verkko-osoitteeseen ja valitse
maasi löytääksesi yhteystietokunnan.
<http://www.benq.com/welcome>

 Alle spesifikasjoner kan endres uten forvarsel.

Optisk

Oppløsning
1920 x 1080 1080p

Visningssystem
DLP®-chip

Linse
F = 2,8, f = 7,46 mm

Forskyvning
109 % ± 3 %

Zoomforhold
Fast

Lyskilde
Laserdiode

Elektrisk

Strømforsyning
AC 100–240 V, 3,00 A, 50/ 60 Hz (automatisk)

Strømforbruk
360 W (maks); < 0,5 W for normal ventemodus;
<2 W (Når Nettverk-funksjonen i
Ventemodus-innstillingene er på)

Mekanisk

Vekt
5,6 kg ± 100 g (12,3 ± 0,22 lb)

Utdataterminaler

RGB-utdata
D-Sub 15-pinnere (hunn) x 1

Høytaler
10 watt x 1

Lydsignalgang
PC-lydport x 1

Kontroll

USB
Type-A-strømforsyning 1,5 A x 1; Mini-B x 1

RS-232-seriekontroll
9-pinnere x 1

IR-mottaker x 2

LAN-kontroll
Kablet (RJ45)

Inndataterminaler

Datamaskininndata
RGB-inngang
D-Sub 15-pinnere (hunn) x 2

Videosignalinndata
S-VIDEO
Mini-DIN 4-pinnere x 1
VIDEO
RCA-kontakt x 1
SD/HDTV-signalinngang
Analog - Komponent
(gjennom RGB-inngang)
Digital - HDMI x 1

Lydsignalinndata
Lyd inn
PC-lydport x 1
Mikrofon-lydport x 1
RCA-lydport (V/H) x 1

Miljøkrav

Driftstemperatur
0°C–40°C ved havets overflate

Relativ driftsfuktighet
10–90% (uten kondens)

Høyde over havet i bruk
0–1499 meter ved 0–35°C
1500–3000 meter ved 0–30°C
(når Høydemodus er på)

Oppbevaringstemperatur
-20°C–60°C ved havets overflate

Fuktighet ved oppbevaring
10–90 % RF (uten kondens)

Oppbevaringshøyde
30 °C ved 0–12 200 m over havet

Transport
Originalpakning eller tilsvarende anbefales.

Reparasjon
Besøk nettsiden nedenfor og velg ditt land for å finne
din servicekontakt. <http://www.benq.com/welcome>

Alle specifikationer kan ændres uden varsel.

Optisk

Opløsning
1920 x 1080 1080p

Displaysystem
DLP® Chip

Linse
F = 2,8, f = 7,46 mm

Forskudt
109% ±3%

Zoomforhold
Fastsat

Lyskilde
Laserdioder

Elektrisk

Strømforsyning
Vekselstrøm 100-240 V, 3,00 A, 50/ 60 Hz
(automatisk)

Strømforsbrug
360 W (maks.); < 0,5 W på normal standby,
<2W (når netværksfunktionen på standby slås til)

Mekanisk

Vægt
5,6 Kg ± 100 g (12,3 lbs ± 0,22 lbs)

Outputstik

RGB-output
D-Sub 15-bens (hun) x 1

Højttaler
10 watt x 1

Lyddudgangsstik
PC-lydstik x 1

Kontrol

USB
Type-A strømforsyning 1,5 A x 1, mini-B x 1

RS-232 seriel kontrol
9-bens x 1

IR-modtager x 2

LAN-styring
Kabelforbundet (RJ45)

Inputstik

Computerinput
RGB-input
D-Sub 15-bens (hun) x 2

Videosignalinput
S-VIDEO
Mini DIN 4-stikben x 1

VIDEO
RCA-stik x 1

SD/HDTV signalinput
Analog - Komponent
(via RGB-indgang)

Digital - HDMI x 1

Lydsignalinput
Lydingang
PC-lydstik x 1
Mikrofonstik x 1
RCA-lydstik (L/R) x 1

Krav til omgivelserne

Driftstemperatur
0–40 °C ved havets overflade

Relativ fugtighed under drift
10%-90% (uden kondensering)

Højde over havet under drift
0-1499 m ved 0-35°C
1500-3000 m ved 0-30°C
(Med høj højde-funktionen slået til)

Opbevaringstemperatur
-20–60°C ved havets overflade

Fugtighed på opbevaringsstedet
10–90 % RH (ingen kondensering)

Opbevaringshøjde
30°C ved 0~12.200 m over havets overflade

Transport
Originalforpakning eller lignende anbefales

Reparation
Besøg nedenstående webside og vælg dit land for at finde dit servicekontakt-vindue.
<http://www.benq.com/welcome>

- En** For further information, please download User Manual on official website:
<http://www.benq.com/>
- Fr** Pour de plus amples informations, veuillez télécharger le Manuel de l'utilisateur sur le site Internet officiel : <http://www.benq.com/>
- De** Für weitere Informationen laden Sie bitte die Bedienungsanleitung von der offiziellen Webseite herunter: <http://www.benq.com/>
- It** Per ulteriori informazioni, scaricare il manuale utente sul sito web ufficiale: <http://www.benq.com/>
- Es** Para más información, descargue el manual del usuario que encontrará en el sitio web oficial: <http://www.benq.com/>
- Pt** Para mais informações, transfira o Manual do Utilizador a partir do website oficial: <http://www.benq.com/>
- Sv** För ytterligare information, ladda ner bruksanvisningen från den officiella webbplatsen: <http://www.benq.com/>
- Ru** Для получения дополнительной информации загрузите Руководство пользователя с официального веб-сайта: <http://www.benq.com/>
- Nl** Download voor meer informatie de gebruikershandleiding van de officiële website: <http://www.benq.com/>
- Pl** Aby uzyskać więcej informacji, należy pobrać podręcznik użytkownika z oficjalnej witryny: <http://www.benq.com/>
- Tr** Daha fazla bilgi için, lütfen <http://www.benq.com/> adresindeki resmî web sitesinden Kullanım Kilavuzunu indirin.
- Cs** Další informace najdete v Uživatelské příručce, kterou lze stáhnout z oficiálních webových stránek: <http://www.benq.com/>
- Th** สำหรับข้อมูลเพิ่มเติม โปรดดาวน์โหลดคู่มือผู้ใช้ได้จากเว็บไซต์อย่างเป็นทางการของเรา <http://www.benq.com/>
- Tc** 有關詳細訊息，請至官方網站下載使用手冊：<http://www.benq.com/>
- Sc** 有关详细信息，请至官方網站下載用戶手冊：<http://www.benq.com/>
- Ja** 詳しくは、公式 Web サイト (<http://www.benq.com/>) でユーザーマニュアルをダウンロードしてご確認ください。
- Ko** 자세한 내용을 보려면 공식 웹사이트 <http://www.benq.com/> 에서 사용 설명서를 다운로드하십시오 .
- Ar** لمزيد من المعلومات، يرجى تنزيل دليل المستخدم من الموقع الرسمي:
<http://www.benq.com/>
- Fi** Saadaksesi lisätietoja, lataa Käyttöopas viralliselta web-sivustolta: <http://www.benq.com/>
- Nb** Du finner mer informasjon i Brukerhåndboken, som du kan laste ned på det offisielle nettstedet: <http://www.benq.com/>
- Da** For yderligere oplysninger bedes du downloade brugsanvisningen fra det officielle websted: <http://www.benq.com/>



BenQ.com

© 2022 BenQ Corporation.
All rights reserved. Rights of modification reserved.

PXE39-4000-00
P/N: 4JJRN01.001