

BALMUSH  
AZENDER SERIES

34"

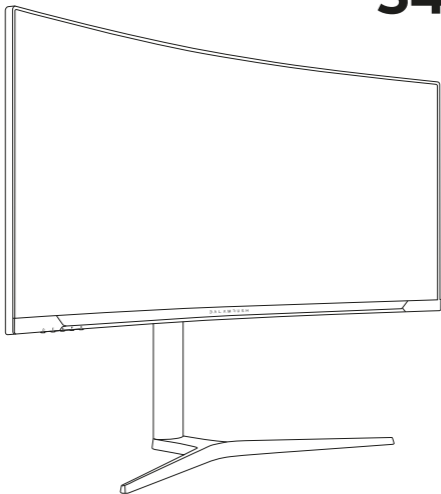

MGX34C  
**EXTREME EARTH**  
MONITOR

BR-938655

Gracias por adquirir uno de nuestros productos.  
Por favor, lea atentamente este instructivo para saber cómo utilizar adecuadamente el producto.

**Nota:** Todas las ilustraciones y accesorios en este manual son únicamente para referencia, prácticamente referencian al producto original. Balam Rush se reserva el derecho de actualizar o mejorar el producto sin previo aviso.

## Pasos para ensamblar

Como se muestra en la imagen número uno, se recomienda poner una película protectora plástica o alguna tela sobre la superficie donde se montará el monitor.

1

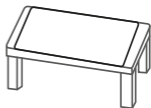

Luego, coloca tu monitor LED en la superficie protegida como se muestra en la imagen número dos.

2

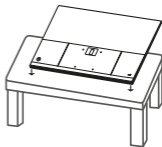

Así como se puede visualizar en la imagen número 3, fija la escuadra de soporte con el tornillo ya incluido, luego asegure con un atornillador.

3

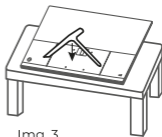

Img. 3

Fija la base en la escuadra de soporte instalada y aprieta con un atornillador, como se muestra en la imagen número 4. Finalmente, levanta tu monitor y colócalo soportado por la escuadra en la mesa de tu preferencia.

4

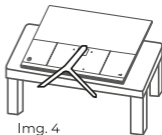

Img. 4

## Ajuste de ángulos

Una experiencia de inclinación para tu ángulo perfecto.

Tu monitor LED curvado tiene un ajuste con el rango de  $-5^{\circ}$  hasta los  $15^{\circ}$ . Para ajustar, primero sostén la escuadra de soporte para evitar tocar directamente la pantalla y simplemente ajusta a tu ángulo de preferencia ejerciendo presión sobre tu pantalla (procura hacerlo desde los bordes).

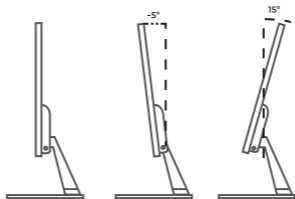

**Nota 1:** Asegúrate de no tener objetos alrededor antes de ajustar los ángulos, para evitar golpes o daños a tu monitor LED.

**Nota 2:** El monitor debe estar en una superficie plana.

## Funciones de los botones

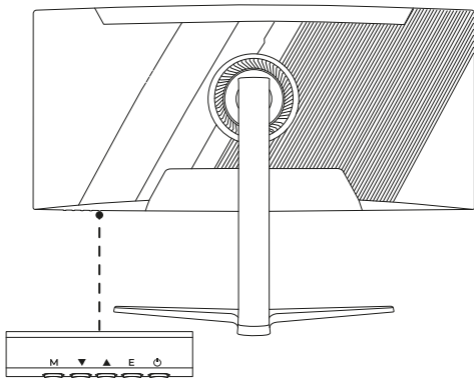

**Nota:** Para obtener Frecuencias de arriba de 144 Hz es necesario conectar el monitor mediante el cable Displayport.

## Precauciones y recomendaciones

**Cuidado básico** Cuando la pantalla se ensucie, para limpiarla haga lo siguiente:

- Limpie la pantalla con un paño suave y sin pelusas para eliminar el polvo residual.
- Rocíe o aplique el líquido de limpieza sobre un paño suave. Luego limpie la pantalla suavemente con el paño húmedo.

**Nota:**

- Asegúrese de que el paño esté húmedo, pero no mojado.
- Al limpiar, evite aplicar una presión excesiva sobre la pantalla.
- Los limpiadores ácidos o abrasivos pueden dañar la pantalla.

Recomendaciones para la comodidad del usuario Los siguientes son algunos consejos para una visualización cómoda de su monitor:

- Las distancias de visualización óptimas para los monitores varían entre aproximadamente 510 mm a 760 mm (20" a 30").
- Una indicación general consiste en colocar el monitor de modo que la parte superior de la pantalla esté a la altura de su ojo, o ligeramente debajo de la línea de visión, cuando esté sentado cómodamente.
- Use una iluminación adecuada para el tipo de trabajo que está realizando.
- Tome descansos regulares y frecuentes (por lo menos durante 10 minutos) cada media hora.
- Asegúrese de apartar la vista de la pantalla del monitor periódicamente y enfocar un objeto lejano durante al menos 20 segundos durante los descansos.
- El ejercicio ocular puede ayudar a reducir la fatiga ocular. Repita estos ejercicios con frecuencia: (1) Mirar hacia arriba y hacia abajo (2) Mover los ojos lentamente (3) Mover los ojos en diagonal.

### **Precauciones de seguridad**

Lea las siguientes Precauciones de seguridad antes de usar el monitor.

- Utilice únicamente los accesorios que se suministran con el monitor o los recomendados por el fabricante.
  - Mantenga la bolsa de plástico para el producto en un lugar que no pueda ser alcanzado por los niños.
  - Antes de conectar el monitor a la toma de corriente, asegúrese de que la tensión nominal del cable de alimentación sea compatible con la especificación de potencia del país en el que usted se encuentra.
  - El enchufe del cable de alimentación debe estar conectado a una toma de corriente con conexión a tierra y con el cableado adecuado.
  - No toque el enchufe con las manos mojadas, de lo contrario podría provocar una descarga eléctrica.
  - Coloque el monitor en un lugar estable y bien ventilado.
  - No coloque el monitor cerca de fuentes de calor, como radiadores eléctricos o luz solar directa.
  - Los orificios o aberturas en el monitor son para ventilación. No cubra ni bloquee los orificios de ventilación con ningún objeto.
  - No utilice el monitor cerca de agua, bebidas o ningún tipo de líquidos. De lo contrario, podría provocar una descarga eléctrica o dañar el monitor.
  - Asegúrese de desconectar el monitor de la toma de corriente antes de limpiarlo.
  - Como la superficie de la pantalla es fácil de rayar, evite tocar la superficie con cualquier objeto duro o afilado.
  - Use un paño suave y sin pelusas en lugar de un pañuelo para limpiar la pantalla.
- Puede usar un limpiador de cristales para limpiar el monitor si es necesario. Sin embargo, nunca rocíe el limpiador directamente sobre la pantalla.
- Desconecte el cable de alimentación si el monitor no será utilizado durante un período prolongado de tiempo.
  - No intente desmontar o reparar el monitor por su cuenta.

Atención a cliente:

33 3563 0505

si tienes una duda o comentario de nuestro producto visita:

**[www.balamrush.com](http://www.balamrush.com)**

**f** BalamRush | **@** BalamRush\_mx

