

sleepytroll bed adaptor

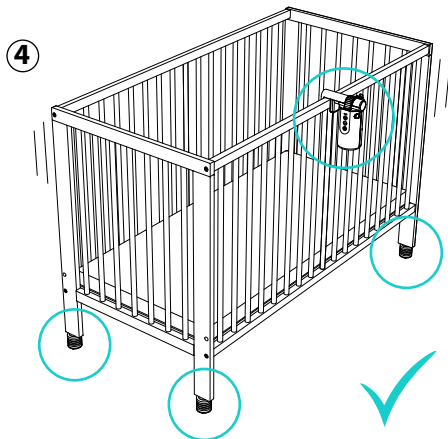

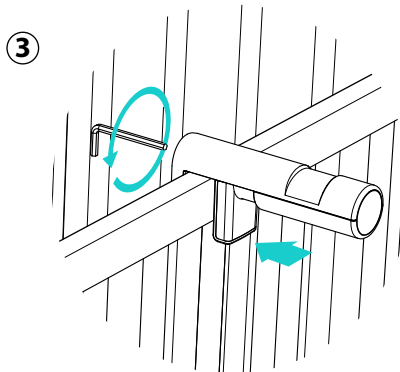
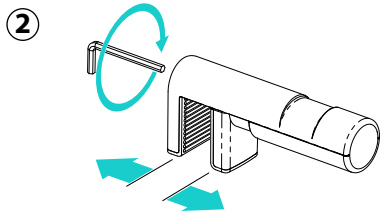
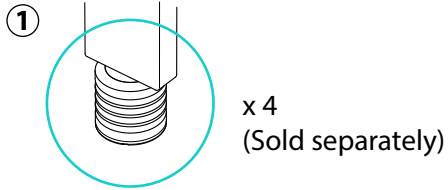

EN - English

The Sleepytroll Bed Adaptor lets you use your Sleepytroll Baby Rocker (sold separately) to rock your baby bed. Note: Requires Bed Rocker Feet (sold separately) or equivalent springs to make the baby bed rockable!

Safety information

Please read these user instructions before using the product, and keep for future reference. Symbols used:

-  = **Warning - Risk of personal injury**
-  = **Notice - Risk of damage to the device**

 **Warning - This product is not a toy and should be installed by adults only.** Risk of swallowing small parts.

 **Warning - Risk of bed tipping.** Do not use with children that are able to stand in the bed.

 **Fastens best to bed top rails with rectangular cross section/flat side walls.** Attachment on rails with cylindrical cross sections will not be secure, and your Sleepytroll may become damaged. The Bed Adaptor fits top rails 1cm-3.7cm thick. Periodically check that the attachment is secure and that the hex screw is tight.

 **Do not use the Bed Adaptor to lift the bed.** The Bed Adaptor is designed for attaching your Sleepytroll to the bed. Do not use for other purposes.

Assembly

1. Attach Bed Rocker Feet under the beds legs first.
 2. Use the supplied Hex key to open the Bed Adaptor sufficiently to grip over the top bed frame.
 3. Position the Bed Adaptor on the bed top frame, pointing outwards. For best rocking effect, position the Bed Adaptor centred on a long side of the bed. Tighten the Bed Adaptor using the Hex key until firmly attached. Note: heavy overtightening may damage your Bed Adaptor or cot.
 4. Attach your Sleepytroll to the Bed Adaptor as shown.
- TIP!** A slow rocking speed setting often works best with a baby bed.

Product care



Clean your Bed Adaptor using a soft damp cloth. Do not use soap, alcohol or chemicals.

NO - Norsk

Sleepytroll Bed Adaptor lar deg bruke din Sleepytroll Baby Rocker (selges separat) til å vugge din babyseng. Merk: Krever Bed Rocker Feet (selges separat) eller tilsvarende fjærer for at sengen skal kunne vugges!

Sikkerhetsinformasjon

Les alle advarsler og anvisninger før du tar produktet i bruk, og ta vare på bruksanvisningen. Symbolforklaring:

-  = **Advarsel - Fare for personskade**
-  = **Merk deg - Fare for skade på produktet**

 **Advarsel - Dette produktet er ikke et leketøy og skal kun monteres av voksne.** Fare for å svelge små deler.

 **Advarsel - Fare for å velte sengen.** Ikke bruk produktet med barn som kan stå oppreist i sengen.

 **Sikrest montering oppnås på senger med toppramme med rektangulært tverrsnitt/rette sideflater.** Montering på rammer med sylindrisk tverrsnitt vil være usikker, og din Sleepytroll kan bli skadet. Produktet passer til rammer fra 1cm-3.7cm tykkelse. Sjekk jevnling at Bed Adaptor er stødig montert og at sekskantskruen er strammet godt.

 **Ikke bruk Bed Adaptor til å løfte sengen.** Produktet er kun designet for feste din Sleepytroll til sengen, og skal ikke brukes til andre formål.

Montering

1. Monter Bed Rocker Feet under sengebena først.
 2. Bruk medfølgende sekskantnøkkel til å åpne Bed Adaptor nok til å gripe over sengens toppramme.
 3. Plasser Bed Adaptor slik at den peker utover på topprammen. Sentrert plassering på en av sengens langsider gir mest effektiv vuggeeffekt. Stramme sekskantskruen godt, inntil Bed Adaptor er stødig montert. Merk: Kraftig overstramming kan skade Bed Adaptor eller seng.
 4. Monter din Sleepytroll på Bed Adaptor som anvist.
- TIPS!** Lav vuggehastighet fungerer ofte best med babysenger.

Produktpleie



Rengjør produktet med en lett fuktet klut. Ikke bruk rengjøringsmidler, alkohol eller kjemikalier.

SV - Svensk

Sleepytroll sängadapter låter dig använda din Sleepytroll babyvaggare (säljs separat) för att vagga din babysäng. Obs: Kräver sängvippfötter (säljs separat) eller motsvarande fjädrar för att göra babysängen vaggbar!

Säkerhetsinformation

Läs denna bruksanvisning innan du använder produkten och spara för framtida referens. Använda symboler:

-  = **Varning - Risk för personskada**
-  = **Notice - Risk för skador på enheten**

 **Varning - Denna produkt är inte en leksak och bör endast installeras av vuxna.** Risk att svälja små delar.

 **Varning - Risk för att sängen tippar.** Använd inte med barn som kan stå i sängen.

 **Fästs bäst på sängskenor med rektangulärt tvärsnitt/platta sidoväggar.** Infästning på skenor med cylindriska tvärsnitt kommer inte att vara säker, och din Sleepytroll kan skadas. Sängadaptern passar toppskenor 1 cm-3,7 cm tjocka. Kontrollera med jämna mellanrum att fästet sitter fast och att sekskantskraven är åtdragen.

 **Använd inte sängadaptern för att lyfta sängen.** Sängadaptern är designad för att fästa din Sleepytroll på sängen. Använd inte för andra ändamål.

Hopsättning

1. Fäst sängvippfötterna under sängens ben först.
2. Använd den medföljande sexkantsnyckeln för att öppna sängadaptern tillräckligt för att greppa den översta sängramen.

3. Placera sängadaptern på sängramen, pekande utåt. För bästa vuggeeffekt, placera sängadaptern centrerad på en långsida av sängen. Dra åt sängadaptern med sexkantsnyckeln tills den sitter fast ordentligt. Obs: kraftig överdragning kan skada din sängadapter eller spjålsäng.
 4. Fäst din Sleepytroll till sängadaptern enligt bilden.
- TIPS!** En långsam vugghastighet fungerar ofta bäst med en babysäng.

Produktvård

Rengör din sängadapter med en mjuk fuktig trasa. Använd inte tvål, alkohol eller kemikalier.

FI - Suomi

Sleepytroll Bed Adaptor-sovittimen avulla voit käyttää Sleepytroll Baby Rocker-keinutinta (myydään erikseen). Huomaa: vauvansängyn kiinnittäminen vaatii Bed Rocker Feet-keinujalat (myydään erikseen) tai vastaavanlaiset jouset.

Turvatiiedot

Luethan nämä käyttäjän ohjeet ennen tuotteen käyttämistä, ja säilytä ne tulevaa tarvetta varten. Käytetyt symbolit:

-  = **Varoitus - Henkilövahingon vaara**
-  = **Huomio - Laitteen vaurion vaara**

 **Varoitus - Tämä tuote ei ole lelu, ja vain aikuiset saavat käyttää sitä.** Vaara pienten osien nielemisestä.

 **Varoitus - Vaara sängyn kaatumisesta.** Älä käytä, jos lapsi pystyy jo nousemaan seisomaan sängyssä.

 **Kiinnittyy parhaiten sängyn yläreunan kaiteisiin, joissa on suorakaiteen muotoinen poikkileikkaus/tasaiset sivuseinät.** Kiinnitys kiskoihin, joiden poikkileikkaus on lieriömäinen, ei ole turvallinen, ja Sleepytroll voi vaurioitua. Vauvansängyn sovitin sopii yläkaiteisiin, joiden paksuus on 1 cm – 3,7 cm. Varmista säännöllisesti, että kiinnitys on moitteeton ja kuusioruuvi kireällä.

 **Älä nosta sänkyä sovittimesta.** Sovitin on suunniteltu kiinnittämään Sleepytroll sänkyyn. Älä käytä sitä muihin tarkoituksiin.

Kokoonpano

1. Kiinnitä Bed Rocker Feet -keinujalat ensin sängyn jalkojen alle.
 2. Avaa sovitinta mukana toimitetun kuusioavaimen avulla sen verran, että se tarttuu sängyn yläkehikkoon.
 3. Aseta sovitin sängyn yläkehikkoon niin, että se osoittaa ulospäin. Parhaan keinunnan saa, kun sovitin asennetaan sängyn pitkän sivun keskelle. Kiristä sovitinta kuusioavaimella, kunnes se on kunnolla kiinni. Huomaa: liika kiristäminen voi vahingoittaa sovitinta tai pinnasänkyä.
 4. Kiinnitä Sleepytroll sovittimeen kuvan mukaisesti.
- VINKKI!** Hidas keinuntanopeus toimii usein parhaiten vauvalla.

Tuotteen hoito



Pyyhi sovitin puhtaaksi pehmeällä, kostealla liinalla. Älä käytä puhdistamiseen saippuaa, alkoholipitoista ainetta tai kemikaaleja.

DE - Deutsch

Mit dem **Sleepytroll Bettadaptor** können Sie Ihren **Sleepytroll Babyschaukler** (separat erhältlich) verwenden, um Ihr Babybett zu schaukeln. Anmerkung: Erfordert **Bettschaukel Füße** (separat erhältlich) oder gleichwertige Federn, um das Babybett schaukelbar zu machen!

Sicherheitshinweise

Bitte lesen Sie diese Gebrauchsanweisung vor der Verwendung des Produkts und bewahren Sie sie zum späteren Nachschlagen auf. Verwendete Symbole:

-  = **Warnung** - Gefahr von Personenschäden
-  = **Hinweis** - Gefahr einer Beschädigung des Geräts

 **Warnung** - Dieses Produkt ist kein Spielzeug und sollte nur von Erwachsenen montiert werden. Gefahr des Verschluckens von Kleinteilen.

 **Warnung** - Kippgefahr des Betts. Nicht bei Kindern verwenden, die im Bett stehen können.

 **Lässt sich am besten an Bettgittern mit rechteckigem Querschnitt/flachen Seitenwänden befestigen.**

Die Befestigung an Gittern mit zylindrischem Querschnitt ist nicht sicher und Ihr Sleepytroll kann beschädigt werden. Der Bettadaptor passt auf Bettgitter mit einer Dicke von 1 cm bis 3,7 cm. Überprüfen Sie regelmäßig, ob die Befestigung sicher ist und die Sechskantschraube fest angezogen ist.

 **Verwenden Sie den Bettadaptor nicht, um das Bett anzuheben.** Der Bettadaptor wurde entwickelt, um Ihren Sleepytroll am Bett zu befestigen. Nicht für andere Zwecke verwenden.

Montage

1. Bringen Sie die Bettschaukel Füße zuerst unter den Bettbeinen an.
2. Verwenden Sie den mitgelieferten Inbusschlüssel, um den Bettadaptor weit genug zu öffnen, um über den oberen Bettrahmen zu greifen.
3. Positionieren Sie den Bettadaptor so auf dem Bettrahmen, dass er nach außen zeigt. Um den besten Schaukeleffekt zu erzielen, positionieren Sie den Bettadaptor mittig an einer langen Seite des Bettes. Ziehen Sie den Bettadaptor mit dem Inbusschlüssel fest, bis er fest sitzt. Hinweis: Starkes Überdrehen kann Ihren Bettadaptor oder Ihr Babybett beschädigen.
4. Befestigen Sie Ihren Sleepytroll wie abgebildet am Bettadaptor. **TIPP!:** Eine langsame Schaukelgeschwindigkeitseinstellung funktioniert oft am besten mit einem Babybett.

Produktpflege



Reinigen Sie Ihren Bettadaptor mit einem weichen, feuchten Tuch. Verwenden Sie keine Seife, Alkohol oder Chemikalien.

ES - Español

El **adaptador para cuna Sleepytroll** le permite utilizar su **dispositivo mecedor Sleepytroll** (vendido por separado) to rock your baby bed. para mecer la cuna de su bebé. Nota: Debe combinarse con las **bases de balanceo para cuna** (vendidas por separado) o muelles equivalentes para que la cuna del bebé se pueda mecer.

Información de seguridad

Lea estas instrucciones de uso antes de utilizar el producto y consérvelas para futuras consultas. Símbolos utilizados:

-  = **Advertencia** - riesgo de lesiones personales
-  = **Aviso** - riesgo de daños en el aparato

 **Advertencia** - este producto no es un juguete y debe ser instalado sólo por adultos. Riesgo de ingestión de piezas pequeñas.

 **Advertencia** - riesgo de vuelco de la cuna. No utilizar con niños que puedan ponerse de pie en la cuna.

 **Se fija mejor en las barras superiores de la cuna con sección transversal rectangular/paredes laterales planas.**

La fijación en barras con secciones transversales cilíndricas no será segura, y su dispositivo Sleepytroll puede resultar dañado. El adaptador para cuna se adapta a las barras superiores de 1 cm a 3,7 cm de grosor. Compruebe periódicamente que la fijación es segura y que el tornillo hexagonal está apretado.

 **No utilice el adaptador para cuna para levantar la cuna.** El adaptador para cuna está diseñado para fijar su dispositivo Sleepytroll a la cuna. No lo utilice para otros fines.

Montaje

1. Coloque primero las bases de balanceo para cuna debajo de las patas de la misma.
2. Utilice la llave hexagonal suministrada para abrir el adaptador para cuna lo suficiente para que se agarre sobre a la barra superior de la cuna.
3. Coloque el adaptador para cuna en la barra superior de la cuna, orientado hacia afuera. Para obtener un mejor efecto de balanceo, coloque el adaptador para cuna centrado en una barra lateral de la cuna. Apriete el adaptador para cuna con la llave hexagonal hasta que esté bien sujeto. Nota: un apriete excesivo puede dañar el adaptador para cuna o la cuna.
4. Fije su Sleepytroll al adaptador para cuna como se muestra en la imagen. **CONSEJO:** Un ajuste de velocidad de balanceo lento suele funcionar mejor con una cuna.

Cuidado del producto

Limpie el adaptador para cuna con un paño suave y húmedo. No utilice jabón, alcohol o productos químicos.

FR - Français

L'**adaptateur de lit** vous permet d'utiliser votre **bascule pour bébé Sleepytroll** (vendue séparément) pour bercer votre lit de bébé. Remarque : Nécessite des **pieds à bascule pour lit** (vendus séparément) ou des ressorts équivalents pour permettre de bercer le lit pour bébé!

Information de sécurité

Veuillez lire ces instructions avant d'utiliser l'appareil et les garder pour une consultation ultérieure. Symboles utilisés :

-  = **Avertissement** - Risque de blessures
-  = **Notice** - Risque de dommage de l'appareil

 **Avertissement** - Ce produit n'est pas un jouet et ne doit être installé que par des adultes. Risque d'ingestion de petites pièces.

 **Avertissement** - Risque de basculement du lit. Ne pas utiliser avec des enfants capables de se tenir debout dans le lit.

 **Se fixe de préférence aux rails supérieurs de lit avec une section transversale rectangulaire/des parois latérales plates.**

La fixation sur des rails avec des sections transversales cylindriques ne sera pas sécurisée et votre Sleepytroll pourrait être endommagé. L'adaptateur de lit s'adapte à des rails supérieurs d'une épaisseur comprise entre 1 cm et 3,7 cm. Vérifiez périodiquement que la fixation soit sécurisée et que la vis à tête hexagonale soit bien serrée.

 **N'utilisez pas l'adaptateur de lit pour soulever le lit.** L'adaptateur de lit est conçu pour attacher votre Sleepytroll au lit. Ne pas utiliser à d'autres fins.

Assemblage

1. Fixez d'abord les pieds à bascule pour lit sous les pieds du lit.
2. Utilisez la clé hexagonale fournie pour ouvrir suffisamment l'adaptateur de lit afin de saisir le cadre supérieur du lit.
3. Positionnez l'adaptateur de lit sur le cadre supérieur du lit, en pointant vers l'extérieur. Pour un meilleur effet de balancement, placez l'adaptateur de lit centré sur un côté long du lit. Serrez l'adaptateur de lit à l'aide de la clé hexagonale jusqu'à ce qu'il soit fermement attaché. Remarque : un serrage excessif peut endommager votre adaptateur de lit ou votre lit pour bébé.
4. Attachez votre Sleepytroll à l'adaptateur de lit comme indiqué. **CONSEIL :** Un réglage de vitesse de basculement lent est souvent mieux adapté à un lit pour bébé.

Entretien du produit



Nettoyez votre adaptateur de lit à l'aide d'un chiffon doux et humide. N'utilisez pas de savon, d'alcool ou de produits chimiques.

IT - Italiano

L'**Adattatore per lettino Sleepytroll** vi permette di utilizzare il dondola bambini **Sleepytroll Baby Rocker** (venduto separatamente) per dondolare il lettino. Nota: perché il lettino possa dondolare, deve avere i piedi **Bed Rocker Feet** (venduti separatamente) o molle equivalenti!

Informazioni sulla sicurezza

Leggere queste istruzioni per l'utente prima di usare il prodotto e conservarle per poterle consultare in futuro. Simboli usati:

-  = **Attenzione** - Rischio di incidenti alla persona
-  = **Notice** - Rischio di danni al dispositivo

 **Attenzione** - Questo prodotto non è un giocattolo e può essere installato solo da adulti. Rischio di inghiottimento delle parti piccole.

 **Attenzione** - Rischio di ribaltamento del lettino. Non usare per i bambini che riescono a stare in piedi nel letto.

 **Si fissa meglio alle guide superiori del lettino con sezione rettangolare e sponde piatte.** Il fissaggio a guide con sezione cilindrica non è sicuro e potrebbe comportare danni al Sleepytroll. L'Adattatore per lettino è idoneo per guide superiori con spessore da 1 a 3,7 cm. Controllare regolarmente che il fissaggio sia sicuro e che la vite esagonale sia ben stretta.

 **Non usare l'Adattatore per lettino per sollevare il lettino.** L'Adattatore per lettino è concepito per attaccare il dondola bambini al lettino. Non utilizzarlo per altri scopi.

Montaggio

1. Per prima cosa, collegare i piedi Bed Rocker Feet sotto i piedi del lettino.
2. Usare la chiave esagonale in dotazione per aprire l'Adattatore per lettino in modo sufficiente da poter far presa sul telaio del lettino.
3. Posizionare l'Adattatore sul telaio superiore del lettino, rivolto verso l'esterno. Per ottenere un effetto ottimale, posizionare l'Adattatore centrato sul lato lungo del lettino. Stringere l'Adattatore con la chiave esagonale fino a quando è fissato saldamente. Nota: un serraggio eccessivo potrebbe danneggiare l'Adattatore o il lettino.
4. Collegare lo Sleepytroll all'Adattatore per lettino. **SUGGERIMENTO!:** Un'impostazione di dondolamento lento spesso è quella ottimale.

Cura del prodotto

Pulire l'Adattatore per lettino con un panno morbido umido. Non usare sapone, alcool o prodotti chimici.

Babliss AS

Ralph Tambsvei 10B
NO-1384 Asker, Norway
12/2021 Babliss AS v130010
www.sleepytroll.com

