

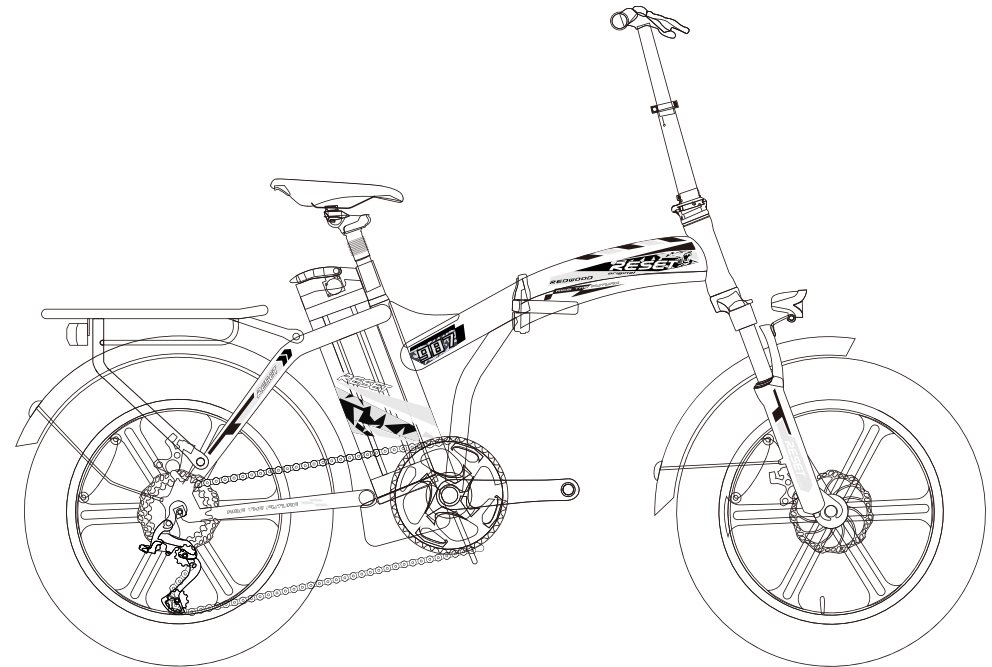

MANUALE D'USO



Model: REDWOOD 987

1. Istruzioni di sicurezza

1.1. Grazie per aver acquistato RESET E-BIKE. Le caratteristiche della E-BIKE frutto della più recente innovazione tecnologica.

1.2. Per motivi di sicurezza, è molto importante leggere questo manuale dell'utente prima di utilizzare la bicicletta. L'uso improprio può ridurre la guida, le prestazioni e, soprattutto, è causa di pericolo per la tua salute e sicurezza.

1.3. Per la manutenzione della bicicletta, fare riferimento allo specialista di E-BIKE

1.4. Non smontare nessun componente della e-bike

1.5. Si prega di verificare che tutte le parti siano serrate e bloccate prima di guidare.

1.6. Si prega di assicurarsi che il caricabatterie e la spina di ricarica sono sempre mantenuti asciutti e non si bagnano mai.

1.7. Il caricabatterie deve essere pulito solo con un panno asciutto. Mai utilizzare un panno umido, olio o qualsiasi altro liquido.

2. Istruzioni

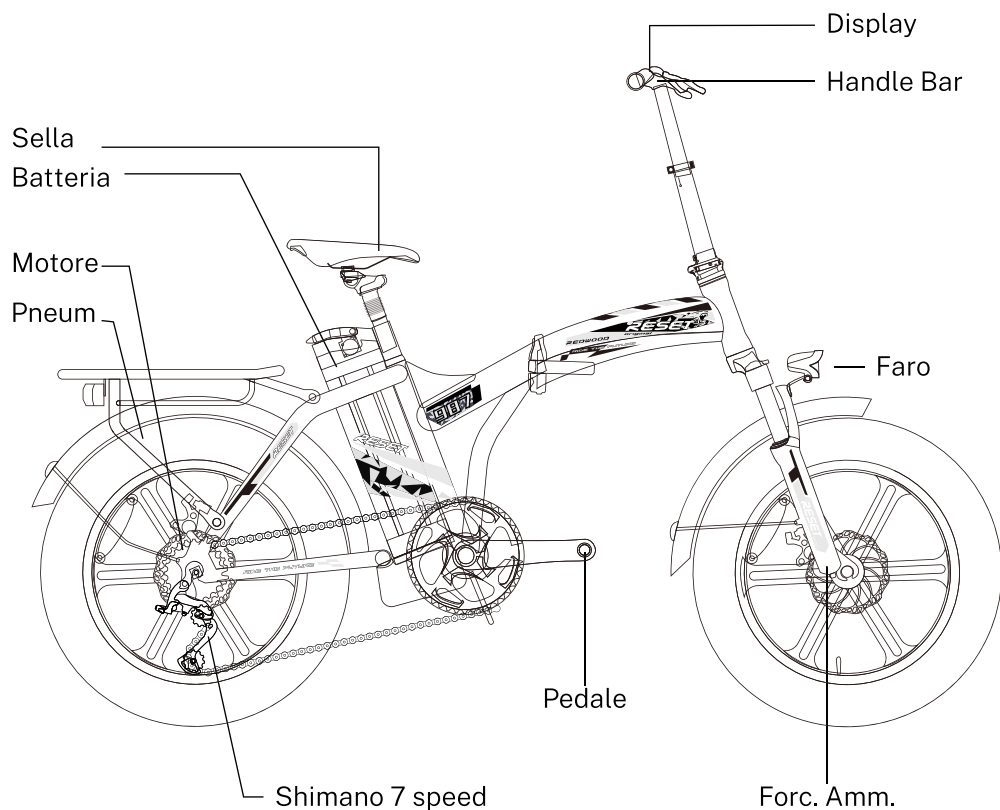

2.1 Specifiche

Indicazioni	Oggetti	Parametri
Telaio	Materiale	Alluminio
Motore	Tipo	Brushless
	Power	250W
Batteria	Tipo	Lithium
	Capacità	48V16AH
	Manutenzione	Equilibrio, sovraccarico, sottotensione, surriscaldamento, spegnimento automatico
	Watt ora	768WH
Deragliatore	SHIMANO	SHIMANO 7 speed
Display	Meter	LCD
Forc. Ant	Forc. Ant.	Forcella anteriore ammortizzata
Pneumatici	Pneum. Ant.	20"*4.0"
	Pneum. Post.	20"*4.0"
Info Di guida	Capacità caric.	150 kg
	Velocità	25 km/h
	Autonomia	Con PAS 60-80km
	Terreni	Strada pianeggiante e salita < 20°C
	Temp. ambiente	0°C to 40°C
	Storage temp.	-20°C to 50°C
Peso veicolo	Peso netto	32kg
Caricatore	Input voltage	100-240V, 50/60Hz
	Output voltage	54.6V 2A
	Tempo di carica	8-9 ore

Le stime dell'autonomia dipendono dal peso del ciclista e del rimorchio, stile di guida, velocità del vento e terreno.

2.2 Parti Principali

Electric Bike	1
Caricatore	1

3. Schermo

3.1 INTERFACCIA DEL DISPLAY

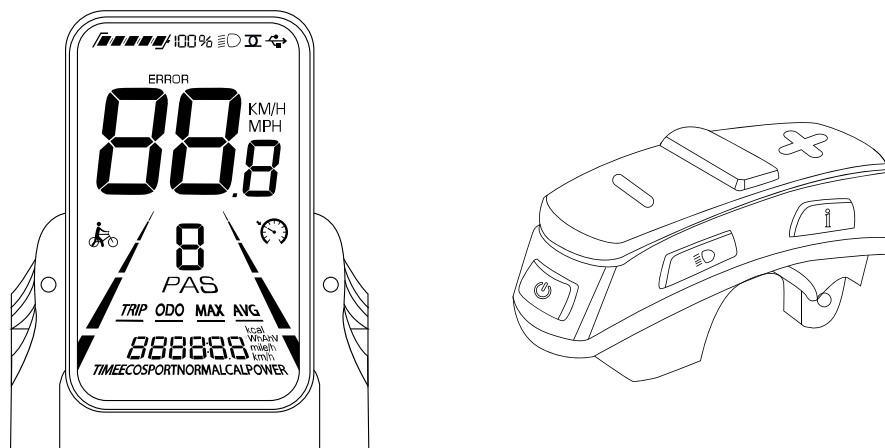

3.2 Pulsante Funzione

• In questa sezione, in formato testo, mostreremo i pulsanti dell'interfaccia come:

⊕ è sostituito dal testo UP [+] pulsante.

⏻ Interruttore di alimentazione

⊖ è sostituito dal testo GIÙ [-] pulsante.

☾ Commuta l'interruttore della luce

ℹ alamaro

3.3 Descrizione della funzione

• L'interfaccia della bici offre una varietà di modalità di funzionamento, per soddisfare le tue esigenze di guida. Le sue funzioni sono le seguenti:

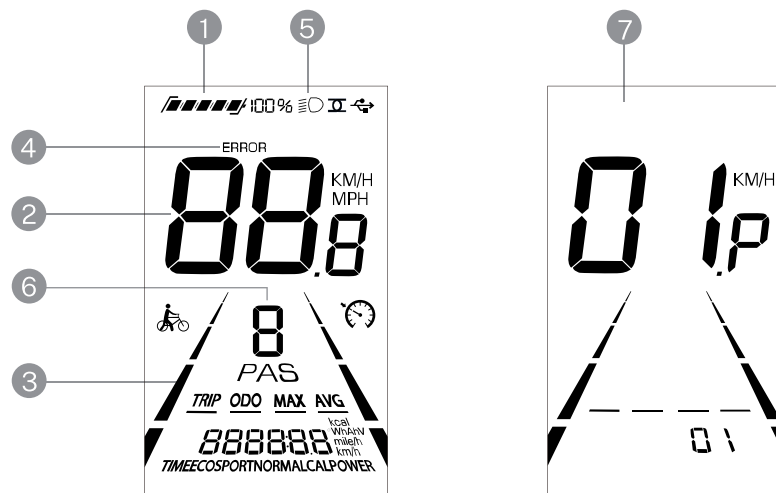



1. Indicatore di carica della batteria
2. Area di visualizzazione della velocità: AVG (velocità media), MAX (velocità massima), VELOCITÀ (velocità attuale)
3. Area di visualizzazione multifunzionale: ODO (chilometraggio totale), VIAGGIO (chilometraggio singolo), VOL (tensione della batteria), CUR (corrente corrente), TIME (tempo di avvio singolo).
4. Indicatore di malfunzionamento
5. Indicatore faro
6. Livello del sistema di servoassistenza (PAS).
7. Indicatore di impostazione dei parametri







3.4 Precauzioni operative

- Cerca di evitare urti o collisioni con il display
- Il display deve essere riparato il prima possibile in caso di malfunzionamento.

3.5 Operazioni dell'interfaccia del display

OPERAZIONE	INDICAZIONI
Accendi la bici	<ul style="list-style-type: none"> • Tenere premuto [🔘] per 3 secondi fino all'attivazione dell'alimentazione.
Spegni la bici	<ul style="list-style-type: none"> • Premere e tenere premuto [🔘] per 3 secondi finché l'alimentazione non si disinserisce. • Note: il display si spegnerà automaticamente quando la batteria scende sotto 1 bar o la bici rimane inattiva per 10 minuti. battery is below 1 bar or bike is idle for 10 minutes.
Alterna tra: TRIP, ODO, Max (velocità massima), AVG (velocità media)	<ul style="list-style-type: none"> • Premere brevemente [🔘] per passare da TRIP (velocità in tempo reale), ODO (contachilometri), Max (velocità massima), AVG (velocità media) • Note: Display defaults to TRIP(Real-time Speed) at startup.
Attiva la modalità Walk Assist	<ul style="list-style-type: none"> • Dopo essere scesi, premere GIÙ [-] per 3 secondi per attivare la "Modalità Walk Assist" • Il simbolo Walk Assist  apparirà sullo schermo e la bici si alimenterà a una velocità uniforme di 6 km/h. • Per disattivare la modalità Walk Assist, premere brevemente il pulsante [-]. • Avvertenza: usa la modalità "Walk Assist" solo mentre spingi la bici, non usarla mentre guidi
Accendi il faro	<ul style="list-style-type: none"> • Premere brevemente [🔘] per attivare il faro. • Il simbolo della luce apparirà sullo schermo. Per disattivare la luce, premi brevemente [🔘].
Impostazione del livello del sistema Power Assist (PAS).	<ul style="list-style-type: none"> • Premere il pulsante SU [+] o GIÙ [-] per cambiare il livello "Power Assist (PAS)" e modificare la potenza di uscita del motore. • Il pulsante UP [+] aumenta la potenza. Il pulsante GIÙ [-] riduce la potenza. • Note: quando il display è attivato, il Power Assist (PAS) predefinito è Livello 1.

OPERAZIONE	INDICAZIONI
Indicazione del livello della batteria	<ul style="list-style-type: none"> • Il simbolo del livello della batteria  è sempre visualizzato sullo schermo • Quando la tensione della batteria è alta, il display LCD a cinque segmenti è acceso. • Quando la batteria è sottotensione, il telaio esterno della batteria lampeggia, indicando che la batteria è seriamente sottotensione e deve essere caricata immediatamente. • In caso di sottotensione, la bici elettrica andrà a una velocità uniforme di 3,7 MPH (6 Km/h).
Indicatore di malfunzionamento	<ul style="list-style-type: none"> • Quando il sistema di controllo elettronico della bici elettrica si guasta, il display indicherà automaticamente il simbolo di errore. • Per la definizione dettagliata dei simboli di errore, vedere la tabella Risoluzione dei problemi dell'elettronica a pagina 09.
Retroilluminazione LCD	<ul style="list-style-type: none"> • Accedere a "Impostazioni generali" premendo contemporaneamente i pulsanti SU [+] e GIÙ [-] per oltre 2 secondi. • Premere brevemente il pulsante [🔘], [01P] appare sullo schermo, • I parametri 01, 02, 03 indicano la luminosità della retroilluminazione dello schermo LCD. 01 è il più scuro, 03 è il più luminoso. • Modificare il parametro di luminosità della retroilluminazione LCD premendo SU [+] o GIÙ [-]. • Per confermare e tornare all'interfaccia delle impostazioni generali, premere brevemente il pulsante [🔘]. • Per confermare e uscire dall'interfaccia delle impostazioni generali, premere a lungo il pulsante [🔘].

OPERAZIONE	INDICAZIONI
Per modificare l'unità di velocità tra: Miglia all'ora (mph) a Chilometri all'ora (km/h)	<ul style="list-style-type: none"> • Entrare in "Impostazioni generali" premendo contemporaneamente i pulsanti SU [+] e GIÙ [-] per oltre 2 secondi. • Premere brevemente il pulsante [], [02P] appare sullo schermo, • Il parametro 00 significa Chilometri all'ora (km/h) , 01 significa miglia all'ora (mph) all'ora (km/h). • Modificare le miglia all'ora (mph) e i chilometri all'ora (km/h) premendo UP [+] o DOWN [-]. • Per confermare e tornare all'interfaccia delle impostazioni generali, premere brevemente il pulsante []. • Per confermare e uscire dall'interfaccia delle impostazioni generali, premere a lungo il pulsante [].
Cambia il tempo di spegnimento automatico	<ul style="list-style-type: none"> • Accedere a "Impostazioni generali" premendo contemporaneamente i pulsanti SU [+] e GIÙ [-] per oltre 2 secondi. • Premere brevemente il pulsante [], [04P] appare sullo schermo, • Intervallo di tempo di dormienza: 1-60 minuti; 0 = non dormiente • Modificare il parametro del tempo di spegnimento automatico premendo UP [+] o DOWN [-]. • Per confermare e tornare all'interfaccia delle impostazioni generali, premere brevemente il pulsante []. • Per confermare e uscire dall'interfaccia delle impostazioni generali, premere a lungo il pulsante []. <p>Note: il tempo predefinito per lo spegnimento automatico è di 10 minuti quando la bicicletta è inattiva.</p>

3.6 Risoluzione dei problemi dell'elettronica

La tua Reset bike è equipaggiata con un sistema di rilevamento errori Integrato nell'interfaccia del display. In caso di un fallimento del Sistema elettronico, un errore comparirà sul display. Prego consultare la seguente lista di errori:

INDICATORE DI MALFUNZIONAMENTO	DEFINIZIONE
E001	Guasto del controllore
E002	Errore di comunicazione
E003	Fallimento della sala
E004	Guasto dell'acceleratore
E005	Guasto al freno
E006	Mancanza di fase del motore

4. Batteria & carica

4.1. Panoramica della batteria e del caricabatterie

A-Batteria
B-Presa di ricarica

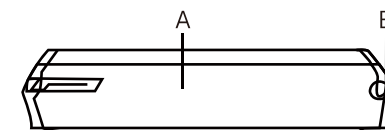

A-Presa(100~240V)
B-Indicatore di carica
C-Carica
D-Presa di carica

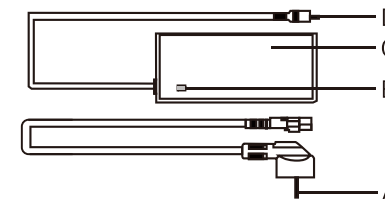

4.2 Ambiente di carica

Quando conservi la batteria per un lungo periodo, (esempio: Durante l'inverno) è molto importante caricare la batteria periodicamente E tenerla in un luogo asciutto.

- Tenere la batteria e il caricabatteria lontano da acqua e fonti di calore.
- Non collegare terminali positivi e negativi.
- Tenere la batteria lontana da bambini e animali domestici.
- Utilizzare la batteria e il caricabatterie solo per lo scopo previsto
- Non coprire la batteria o il caricabatterie, non posizionare oggetti sopra
- Non esporre la batteria o il caricabatteria a urti come cadute.
- Interrompi immediatamente la ricarica se noti qualcosa di insolito.

4.3 Attenzione

- Nell'improbabile eventualità che la batteria prenda fuoco, **NON FARLO:**
tentare di spegnere l'incendio con l'acqua. Invece, utilizza un ritardante di fiamma per spegnere l'incendio.
- Non utilizzare o caricare la batteria ad alte temperature e farlo in un posto lontano da fonti di fuoco
- Non cortocircuitare i terminali positivo (+) e negativo (-) della batteria
- Non immergere la batteria in acqua o liquidi acidi.
- Evitare il contatto con la batteria e il caricabatterie durante la carica Il caricabatterie si riscalda notevolmente.
- Si prega di notare le informazioni aggiuntive sul retro del Box batteria. Conservare la batteria in un ambiente pulito e asciutto E caricare la batteria almeno due volte al mese se non usi la bici per un Lungo periodo
- Tieni la batteria lontana dai bambini, non provare mai ad aprire la batteria

4.4 Uso

- Quando la batteria è al di sotto di 1 segmento la bici si spegne. Se è acceso il faro, rimarrà attivo per 2 ore.
- La restante carica della batteria consente solo di accendere il display.
- Esegui una scarica completa della batteria (guida la tua e-bike fino a batteria completamente scarica) dopo 15 ricariche normali o ogni tre mesi; questo contribuirà ad aumentare la durata della batteria. Il tempo di ricarica è di 6-8 ore per ciclo. Per favore, non caricare la batteria per oltre 10 ore per ciclo.

4.5 Mantenimento

Se la bicicletta non viene utilizzata per più di un mese, è meglio riporla la batteria come segue:

- Al 40%-60% della sua capacità, ricarica una volta al mese per 30 minuti
- A temperature comprese tra 0C e 40°C.

Se la batteria non è in uso, dovrebbe essere controllata una volta a mese. Almeno un LED dovrebbe lampeggiare per indicare che c'è ancora carica. Caricare la batteria se necessario.

È importante caricare la batteria almeno ogni due mesi. In caso contrario, la batteria potrebbe danneggiarsi e annullarsi la garanzia della batteria.

5. Istruzioni per l'installazione

Quando apri la scatola di cartone della bici, estrai la E-bike e usa gli strumenti per tagliare le stringhe del pacchetto.

5.1 Gonfiare le gomme

Attenzione:

- The tire pressure should be checked each time before driving or at least once a week.
- Controlla la superficie laterale delle gomme, dove sono indicati i valori minimi e massimi della pressione. Fai attenzione che sia nei regimi indicati. Se la pressione è troppo bassa le gomme possono danneggiarsi o danneggiare la camera d'aria. Se la pressione è troppo alta la gomma può fuoriuscire dal cerchio e causare danni alla bici, al ciclista o alle persone in prossimità della bici.
- Si consiglia di utilizzare una pompa da bicicletta con aria incorporata e manometro per garantire che il tuo pneumatico abbia sempre la pressione dei pneumatici desiderata e corretta.

5.2 Installazione faro anteriore

5.2.1 Montare il faro sulla staffa della forcella anteriore con le viti.

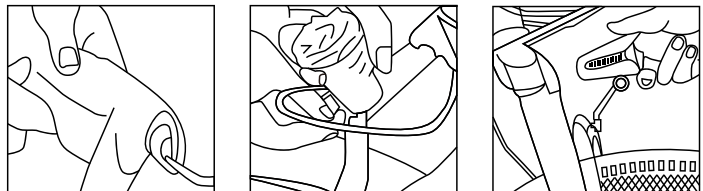

5.3 Installazione pedali

Controllare 2 pedali, quello con la "L" stampata va installato sul lato sinistro. Mentre il pedale con la "R" a destra. Please use wrench to tighten them.

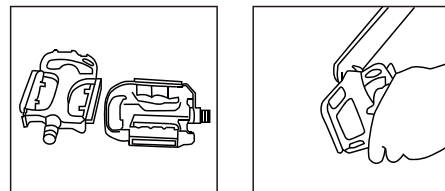

5.4. Installare il reggisella.

5.4.1 Aprire il reggisella e la sella, quindi installare il riflettore posteriore;

5.4.2 Metti il reggisella nel telaio;

5.4.3 Regola il reggisella all'altezza adatta alla tua posizione di guida e stringere il rilascio rapido. (Per favore assicurati che lo sgancio rapido sia serrato saldamente.)

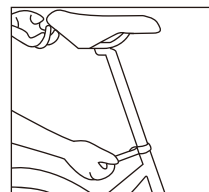

5.5. Regola l'angolo

Regolare l'angolo della leva del freno, del misuratore, della leva del cambio, quindi serrareloro con gli strumenti.

5.6. Installazione batteria

ogni e-bike è dotata di 2 chiavi.

È probabile che la ricarica della batteria sulla bicicletta comporti un uso poco frequente della chiave.

Tuttavia, è necessario per la manutenzione e la riparazione, quindi tieni a mente quando conservi la tua chiave.

- Assicurati di avere sempre almeno una chiave di riserva.
- Conservare le chiavi di riserva in un luogo sicuro per riparazioni, manutenzione e emergenze
- Si prega di portare con sé la chiave quando si contatta il proprio rivenditore per assistenza o riparazione.

5.6.1 Infilare la batteria nell'angolazione corretta e inserire delicatamente la batteria nel supporto, premerla verso il basso e bloccarla automaticamente.

5.6.2 Batteria integrata all'esterno della bici

- Inserire la chiave per sbloccare la batteria, quindi tirare la batteria verso l'alto
- Rimuovere batteria.
- Connettere il caricatore alla batteria.
- Connettere il caricatore alla presa elettrica.
- Il processo di ricarica può essere interrotto in qualsiasi momento.
- Scollegare il caricabatterie prima dalla presa di corrente e poi dalla batteria.
- Sostituire la batteria e assicurarsi che sia allineata correttamente nella parte inferiore.
- Premere la parte superiore della batteria finché non si sente un "clic" da fare assicurarsi che la batteria sia correttamente fissata.
- Estrarre la chiave.
- La tua e-bike è pronta per l'uso.

5.7 Diagramma di connessione

Per aumentare l'autonomia, si consiglia di passare alla velocità moderata. Per l'avviamento a basse velocità, una marcia più bassa è la migliore. A velocità più elevate, dovrebbe essere selezionata una marcia più alta. Riduci la pressione sui pedali durante il cambio per un supporto fluido e una portata migliorata.

- Alta velocità, marcia alta.
- Bassa velocità, marcia bassa.
- Ridurre la pressione sui pedali durante il cambio.

6. Raccomandazioni e mantenimento

6.1. Range

L'autonomia di una carica della batteria dipende fortemente da vari condizioni, quali (ma non limitate a):

- Condizioni stradali, come manto stradale e inclinazione.
- Condizioni meteorologiche, come temperatura e vento.
- Condizioni della bicicletta, come la pressione dei pneumatici e il livello di manutenzione.
- Uso della bicicletta con accelerazione, cambio e livello di supporto.
- Peso del conducente e del carico.
- Numero di cicli di carica e scarica.
- Carica della batteria: la batteria deve essere caricata sempre sotto Sorveglianza diretta.
Prima di utilizzare la bicicletta per la prima volta, occorre caricare la Batteria per almeno 8 ore.
La bicicletta RESET è alimentata con batterie a celle di litio collegate in Serie per fornire 36v o 48v al motore elettrico.
Non scaricare mai totalmente la batteria.
- Nel caso dopo un massimo di 8 ore, il led del caricabatterie non diventa Verde, interrompere la ricarica della batteria e contattare il vostro Rivenditore
- L'operazione di ricarica può essere effettuata in box ben areato
Con la batteria ben installata sulla bicicletta.

Per caricare la batteria procedere come segue:

1. portare la chiave in posizione OFF
2. inserire lo spinotto del caricabatterie nell'apposito connettore.
3. collegare il caricabatterie alla presa di rete (230v/50hz)

COLLEGATE SEMPRE PRIMA LO SPINOTTO ALLA BATTERIA E POI LA PRESA DEL CARICABATTERIA ALLA PRESA DI CORRENTE.

6.2. Requisiti generali

Le e-bike utilizzano custodie metalliche per proteggere i componenti elettrici. Pertanto, sconsigliamo vivamente di utilizzare troppa acqua per pulire gli alloggiamenti e le parti circostanti. Utilizzare un panno morbido con una soluzione neutra per rimuovere lo sporco dalle coperture.

Quindi asciugare tutto con un panno morbido e pulito.

- Non utilizzare pulitori ad alta pressione o tubi dell'aria per la pulizia, ciò può causare l'ingresso di acqua nei componenti elettrici, con conseguenti malfunzionamenti.
- Non pulire le parti in plastica con troppa acqua. Se le parti elettriche interne sono interessate dall'acqua, l'isolatore può corrodersi, causando una perdita di potenza o altri problemi.
- Non utilizzare soluzioni saponate per pulire le parti metalliche. Soluzioni non neutre possono causare scolorimento, distorsioni, graffi, ecc.
- Evitare di lasciare la bicicletta all'aperto.
- Capacità di carico massima 100kg

Se non si guida, lasciare la bicicletta in un luogo protetto da neve, pioggia, sole, ecc. La neve e la pioggia possono corrodere la bicicletta. I raggi ultravioletti del sole possono causare inutili sbiadimenti del colore o rompere le parti in gomma o plastica della bicicletta.

6.3.Scheda mantenimento

Per mantenere la tua e-bike in condizioni ottimali e per rendere la tua esperienza di guida il più piacevole possibile, ti consigliamo vivamente di seguire il programma di manutenzione consigliato. Dovresti leggere attentamente il piano di manutenzione e vederlo come un documento importante, accanto alla tua bici.

Scheda mantenimento	Ogni corsa	Ogni sett	Ogni mese	Ogni 6 mesi	Annuale
Pressione pneumatici	✓				
Condizioni pneumatici	✓				
Ispezione visiva	✓				
Pressione leve freno	✓				
Sgancio rapido	✓				
Orientamento manubrio	✓				
Orientamento sella	✓				
Bloccaggio batteria	✓				
Controllo cerchi	✓				
Controllo telaio e pedali		✓			
Pulire e lubrificare catena		✓			
Controllo pastiglie freni		✓			
Lubrificare forcella			✓		
Controllo freni e cavi Lubrificare			✓		
Lubrificare meccanismo Piega telaio			✓		
Controllo viti			✓		
Pulire la bici			✓		

Scheda mantenimento	Ogni corsa	Ogni sett	Ogni mese	Ogni 6 mesi	Annuale
Caricare batteria			✓		
Controllare cerchi e raggi			✓		
Controllare condizioni ruote			✓		
Controlla sella, canna E Morsetto			✓		
Lubrificare il movimento centrale				✓	
Controllare il cuscinetto del mozzo				✓	
Controlla il movimento centrale inferiore				✓	
Cambiare pastiglie freni					✓
Cambiare cavi freni					✓
Cambiare pneumatici					✓

6.4 Garanzia

Come tutti i componenti meccanici, le E-Bike (EPAC) sono soggette ad usura e carichi elevati. Diversi materiali e componenti possono reagire in modi diversi all'usura o alla fatica. Se la durata prevista di un componente è stata superata, può cedere improvvisamente e potenzialmente causare lesioni. Qualsiasi forma di incrinatura, graffio o cambiamento di colore nelle aree fortemente sollecitate indica che la durata del componente è stata raggiunta e deve essere sostituita. Le modifiche ai componenti della bicicletta, come la forcella o il telaio, possono rendere insicura la parte specifica o l'intera bicicletta. Un componente mal installato o modificato può aumentare il carico su tutti gli altri componenti, aumentando notevolmente la probabilità di guasto. Le modifiche possono anche influire negativamente sulla manovrabilità della bicicletta, con conseguenti perdite di controllo, cadute e lesioni gravi. Si prega di non aggiungere, rimuovere o modificare alcun componente della bicicletta in alcun modo. Se necessario, trova un meccanico di biciclette qualificato. Inoltre, ti consigliamo di contattarci in anticipo prima di modificare o aggiungere qualsiasi componente per garantire la sicurezza della guida.

Smaltimento dei materiali

Materiali ferrosi, alluminio, rame ecc... sono materiali da destinare Ad appositi centri di raccolta. Materiali plastici, pneumatici, vetroresina, ecc... sono materiali da destinare In discarica e in centri di raccolta Batterie: devono essere destinate a centri di raccolta specializzati.

6.5. Istruzioni importanti di sicurezza

1. Indossa sempre il casco durante la guida.
Assicurati che il tuo casco sia conforme alle leggi locali.
Tenere le parti del corpo e altri oggetti lontano dalle parti in movimento della bicicletta che possono causare danni, come ruote e catena.
Non posizionare oggetti sulla batteria o sul motore.
Non ostruire l'unità in alcun modo.
2. Indossa sempre scarpe robuste che afferrino i pedali in modo sicuro.
Non guidare mai a piedi nudi o con sandali.
3. Familiarizza con i comandi della tua bici.
4. Indossare abiti luminosi e visibili che non siano così larghi da impigliarsi accidentalmente nelle parti in movimento della bicicletta o da oggetti sul lato della strada o sulla strada.
5. Non saltare sulla bicicletta. Saltare in bicicletta mette a dura prova la maggior parte dei componenti, come raggi e pedali. Una delle parti più vulnerabili per i danni da salto è la forcella anteriore. I conducenti che insistono a saltare con la bicicletta rischiano sia danni alla bicicletta che gravi lesioni personali.
6. Presta attenzione alla tua velocità e mantienila a un livello che, ad esempio, sia adattato alle condizioni meteorologiche attuali.
Ricorda sempre che esiste una relazione diretta tra velocità e controllo e velocità e carico dei componenti.
7. Seguire sempre le regole del traffico locale.
8. Non guidare mai sotto l'effetto di alcol, farmaci o droghe.
9. In caso di problemi di salute, consultare il proprio medico prima di mettersi alla guida.

10. Non mettere mai in pericolo te stesso e gli altri con una guida spericolata.
11. Si prega di notare che lo spazio di frenata aumenta su strade sconnesse come ghiaia o superfici bagnate.
12. Si prega di controllare la gestione dei cavi dei freni prima di pedalare.
Assicurarsi che entrambi i freni funzionino correttamente e siano in buone condizioni.

Il produttore non è responsabile per perdite o danni accidentali o consequenziali dovuti all'uso diretto o indiretto di questo prodotto.

6.6 Condizioni di garanzia

Le nostre biciclette a pedalata assistita sono garantite 12 mesi a partire dalla data di acquisto e la garanzia è valida per tutti i guasti dovuti a difetti di fabbricazione.

Ad eccezione: tutte le parti soggette a normale usura, salvo difettosità manifeste iniziali:

- Caricabatterie
- Gomme in seguito a foratura o rottura accidentale
- Pastiglie frenanti, soggette a usura
- Materiale di usura generale

Durante l'intero periodo di garanzia della bicicletta a pedalata assistita

L'acquirente è obbligato a fare richiesta di assistenza presso il rivenditore

Dove è stata comprata, ed è necessario esibire il documento fiscale riportante

La data certa di acquisto presso il rivenditore.

Attivazione garanzia

La garanzia deve essere attivata entro 24 ore dall'acquisto.

Per attivare la garanzia, scarica il modulo dal sito resetbike.com
E invialo alla mail: garanzie@resetbike.com

In mancanza del modulo di attivazione non sarà riconosciuta la garanzia sul Prodotto.

- Telaio 24 mesi in caso di rottura naturale.
- Batterie: batteria a litio-polimeri, 6 mesi dalla data di acquisto.

*manutenzione della batteria al fine di rientrare nei termini Di riconoscimento della garanzia.

*Gli accumulatori contenuti nel pacco batterie della bicicletta elettrica sono

Soggetti ad un trattamento di garanzia particolare, basato su una determinata

Procedura di rilevamento tecnico per la constatazione del grado di Funzionamento del pacco batterie, sviluppato dal costruttore.

La natura chimico-fisica degli accumulatori fa sì che la loro vita operativa sia

Di per sé soggetta ad esaurirsi nel tempo e la loro durata dipende in modo

Determinante dalla diligente osservanza da parte dell'utente nel caricare

La batteria 1 volta ogni due settimane, anche nel periodo di non utilizzo.

In caso di difetti riparabili, la batteria viene sempre riparata gratuitamente
Entro il periodo di garanzia di 6 mesi.

1. Caricabatteria: sostituibile entro 7 giorni dalla data di acquisto.
Non è coperto da garanzia nei casi di sovratensioni della rete elettrica.
Raccomandiamo di tenerlo in un luogo asciutto e ventilato, lontano da fonti di calore.
2. Centralina, display, p.a.s: 6 mesi dalla data di acquisto.
Fermo restando che non venga riscontrata manomissione da personale Non autorizzato o uso improprio della bicicletta, condizione che prevede La decadenza della garanzia.
3. Motore: 6 mesi dall'acquisto.
Fermo restando che non venga riscontrata manomissione da personale Non autorizzato o uso improprio della bicicletta, condizione che prevede La decadenza della garanzia.
4. Non saltare sulla bicicletta. Saltare in bicicletta mette a dura prova la maggior parte dei componenti, come raggi e pedali. Una delle parti più vulnerabili per i danni da salto è la forcella anteriore. I conducenti che insistono a saltare con la bicicletta rischiano sia danni alla bicicletta che gravi lesioni personali.

Non saranno riconosciuti danni causati dalla cattiva cura o denunciati Dopo la scadenza della garanzia.

ULTERIORE CHIARIMENTO:

1. la garanzia non comprende danni dovuti a normale azione del tempo,
Uso improprio del mezzo, negligenza, intemperie, impatti violenti, Azione di agenti esterni(oli, fumi, acqua marina, salsedine ecc...)
2. la garanzia decade nel caso in cui la bicicletta sia stata manomessa
Da terzi, siano stati installati componenti non approvati dalla RESET
Nonchè per tutti i componenti aggiunti al mezzo dell'utilizzatore Successivamente all'acquisto e per le cause indotte dagli stessi Per il buon funzionamento dell'equipaggiamento originale.
La bicicletta sia stata utilizzata in competizioni sportive, fuori strada Il mezzo sia stato sottoposto ad un uso intensivo.
RESET si riserva il diritto di offrire la soluzione di intervento che riterrà Più opportuna per consentire una continuità di utilizzo della bicicletta.
In caso di intervento di garanzia le parti sostituite dovranno essere Spedite alla RESET in caso questa lo ritenga necessario. Ulteriori rivalse in garanzia, sono espressamente escluse. Sono esclusi Anche gli eventuali disagi e qualsiasi perdita economica per il mancato Utilizzo della bicicletta, anche durante le riparazioni. Sono esclusi Da questo contratto di garanzia i NOLEGGI E GLI UTILIZZATORI PROFESSIONALI. Avranno garanzie da concordare. RESET non si assumeLa responsabilità su danni a cose e persone dovuti all'uso improprio del mezzo

Lo smaltimento dei materiali.

Materiali ferrosi, alluminio, rame ecc... sono materiali da destinare

Ad appositi centri di raccolta.

Materiali plastici, pneumatici, vetroresina, ecc... sono materiali da

Destinare In discarica e in centri di raccolta

Batterie: devono essere destinate a centri di raccolta specializzati.

RESET BIKE

- www.resetbike.com

- via Bugnano 71, Orta di Atella, 81030, CE