

Britax Child Safety, Inc.
4140 Pleasant Road
Fort Mill, SC 29708
(704) 409.1700

**THIS ARTWORK IS THE PROPERTY OF
BRITAX CHILD SAFETY, INC. INFORMATION
CONTAINED HEREIN IS CONFIDENTIAL AND
MAY NOT BE LENT, COPIED, OR OTHERWISE
DISCLOSED TO THIRD PARTIES WITHOUT
EXPRESS WRITTEN CONSENT.**

STATUS:

Released

DATE:

08 OCT 2019

CREATED BY:

DJM

MEDIA:

White 60# Opaque
Offset (Self Cover)

PART NUMBER:

P11877100

REVISION LEVEL:

A

FONTS USED:

Helvetica Neue LT
W1G

TITLE:

USER GUIDE, GROW WITH YOU, US

COLORS:

PMS 186 C, Black

DIMENSIONS:

4.25" x 9"

BINDING:

Saddle-stitched

IMPORTANT NOTES:

Drill a hole 1/4" in diameter 1/4" from top and bind side as indicated by circle guide.

REVISION LOG:

**TOXICITY REQUIREMENTS: ALL MATERIALS SELECTED MUST COMPLY WITH ACTIVE
VERSION OF BRITAX GLOBAL TEST PROTOCOL FOR CHEMICAL SUBSTANCES (GTP)
FOR US & CANADA UNLESS OTHER REGIONAL APPLICATIONS ARE SPECIFIED.**

FLAMMABILITY REQUIREMENTS: N/A

DO NOT PRINT THIS PAGE



britax



GROW WITH YOU™

User Guide

Guía del usuario





TABLE OF CONTENTS

Child Seat Features	2
Safety Information	4
Warnings.....	4
Important Notes.....	5
Registration.....	6
Certification.....	6
Child Fit Information.....	7
Installing the Child Seat	8
General Information.....	8
Installation in Harness Mode.....	10
Installation in Booster Mode.....	16
Securing Your Child	18
Harness Mode.....	18
Booster Mode.....	20
Child Seat Functions	22
Adjusting Harness and Head Restraint Height.....	22
Overhang.....	23
Adjusting Buckle Position.....	23
Using the Harness Buckle.....	25
Using the Chest Clip.....	25
Using the Recline.....	25
Using Lower Anchors and Tethers for Children (LATCH).....	26
Using the Lower Connectors.....	26
Using the Impact Absorbing Tether.....	27
Switching Between Modes.....	29
Vehicle Compatibility	36
Incompatible Vehicle Seat Belts.....	36
Vehicle Buckle Positions.....	37
Vehicle Seating Positions.....	37
Maintenance	38
Removing the Cover.....	38
Replacing the Cover.....	40
Removing the Buckle.....	41
Replacing the Buckle.....	42
Cleaning	43
Troubleshooting	44
Warranty	45



Child Seat Features

Front

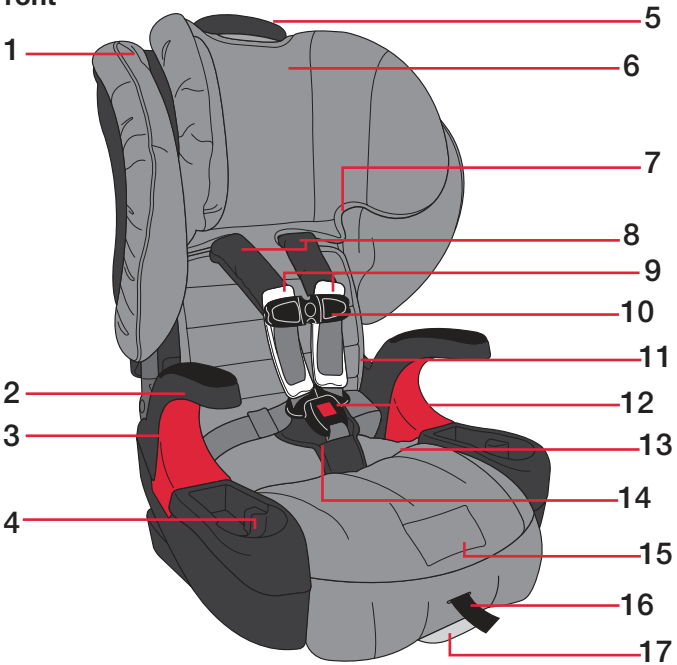

Rear





DESCRIPTION

1. Cover
2. Arm Rest
3. Booster Mode Belt Guide
4. Cup Holder And Storage
5. Harness And Head Restraint Height Adjuster
6. Head Restraint
7. Shoulder Belt Guide
8. Stay Put Comfort Pads
9. Impact Absorbing Chest Pads
10. Chest Clip
11.  User Guide Storage (in pocket behind cover)
12. Harness Buckle
13. Lower Connector Storage
14. Belly Pad
15. Harness Adjuster Release Lever (under flap)
16. Harness Adjuster Strap
17. Recline Adjuster Handle
18. Serial Number And Manufactured Date Label
19. Tether Adjuster
20. Tether Hook
21. Tether Webbing
22. Tether Storage Strap
23. Harness Straps
24. Harness Mode Belt Path -Green
25. Lower Connector Adjuster Button
26. Lower Connector Adjuster
27. Lower Connector Release Button
28. Lower Connector
29. Shell
30. Harness Yoke
31. Impact Absorbing Base

Safety Information



Failure to follow all warnings and instructions could result in **SERIOUS INJURY** or **DEATH**.

FIT REQUIREMENTS

- **Harness Mode:** Use only with children who weigh between 25 and 65 lbs (11.3 and 30 kg) and whose height is between 34 and 49 in (85 and 125 cm) and are at least 2 years of age.
- **Booster Mode:** Use only with children who weigh between 40 and 120 lbs (18 and 54 kg) and whose height is between 44 and 63 in (110 and 160 cm).
- Snugly adjust the belts provided with this child restraint around your child.

INSTALLATION

- Secure the top anchorage strap provided with this child seat.
- Use only the vehicle's lap and shoulder belt system when restraining the child in this booster seat.
- Secure this child restraint with the vehicle's child restraint anchorage system if available or with a vehicle belt.

GENERAL USAGE

- Follow all instructions on this child restraint and in the written instructions.
- Register your child restraint with the manufacturer.
- Britax recommends that the top tether be used at all times when installing the child seat. Using the top tether will improve the stability of your child seat and reduce the risk of injury.
- Use this child seat forward-facing only.
- This child seat must be used in upright position in booster mode.
- In a vehicle with rear designated seating positions, vehicle owners should be alerted that, according to accident statistics, children are safer when properly restrained in the rear seating positions than in the front seating positions. To ensure your child's safety, please study Vehicle Seat Positions on page 37 and consult your vehicle owner's manual.
- To prevent injury due to deterioration or hidden damage, discontinue use of this child seat when it is older than nine (9) years or has been in a moderate or severe crash. See expiration date on Serial Number and Manufactured Date Label located on the child seat shell. See page 3.
- Always make sure the child restraint system is secured to the vehicle, even when unoccupied, since in a crash an unsecured child restraint system may injure occupants. The unoccupied child seat can be secured to the vehicle by attaching the lower connectors to the lower anchors in the vehicle, or by fastening the vehicle seatbelt across the unoccupied child seat.

- The use of non-Britax covers, inserts, toys, accessories, or tightening devices is not approved by Britax. Their use could cause this child seat to fail Federal Motor Vehicle Safety Standards or not perform as intended in a crash.

Important Notes

- Third party recommendations are subject to change, so we recommend you visit their websites for the most up to date recommendations.
- Before each use, check this child seat and its components to make sure they are in good condition and good working order.
- Do not install with the lower anchors for a child weighing more than 45 lbs (20.4 kg).
- Discontinue use of this child seat if it has been in a moderate or severe crash. It is not necessary to replace a car seat after a minor crash defined by the US National Highway Traffic Safety Administration (NHTSA) as:
 - * The vehicle is driveable from the crash site; and
 - * The vehicle door nearest the child seat was not damaged; and
 - * No vehicle occupants were injured; and
 - * There is no visible damage to the child seat; and
 - * The airbags (if present) did not deploy.
- Cover the child seat when the vehicle is parked in direct sunlight. Metal parts of child seat could become hot enough to burn a child.
- Store the child seat in a safe place when it is not being used. Avoid placing heavy objects on top of it.
- Do not, except as described in this booklet, attempt to disassemble any part of the child seat or change the way the harness or vehicle's seat belts are used.
- Never use the harness or adjuster strap to lift or carry this child seat. Doing so could damage the harness adjuster and webbing. Always carry this child seat by the shell.



Registration

Child seats can be recalled for safety reasons. You must register this child seat to be reached in a recall. Send your name, address, and the child seat's model number and manufacturing date to Britax Child Safety, Inc., P.O. Box 91167 Allentown, PA 18109-9925, or call 1-888-427-4829 or 1-704-409-1699, or register online at us.britax.com/registration. For recall information, call the U.S. Government's Vehicle Safety Hotline at 1-888-327-4236 (TTY 1-800-424-9153), or go to <http://www.NHTSA.gov>. For your convenience, record all the information about your child seat below. Refer to the *Serial Number & Manufactured Date Label* for all information (see page 3).

Model Name and Number: _____

Serial Number: _____

Batch Number: _____

Date of Manufacture: _____

Certification



Certified for
Aircraft Travel

This restraint is certified for use in motor vehicles and aircraft when used in harness mode. This restraint is not certified for use in aircraft when used in booster mode because belt-positioning boosters require lap-shoulder belts not available in aircraft.

Motor Vehicles

This child seat system conforms to all applicable Federal Motor Vehicle Safety Standards (FMVSS 213).

Aircraft

For aircraft installation, follow the instructions on pages 14-15. The tether cannot be used.

- Install your child seat in a window seat to avoid blocking the aisle.
- If the aircraft lap belt is too short, ask a flight attendant for a belt extender.
- Your child may experience discomfort if the buckle is located in the seating area of the child seat after installation.
- Inflatable aircraft lap belts are not compatible with this child seat.
- This seat may not fit all aircraft. Contact your airline prior to travel to verify fit.

Child Fit information

Harness Mode

Children must:

1. Be at least two years of age; and
2. Weigh between 25 and 65 lbs (11.3 and 30 kg); and
3. Stand between 34 and 49 in (85 and 125 cm) in height; and
4. The top of the child's ears must be below the top of the head restraint when seated; and



5. The harness straps must be in the closest position at or above the child's shoulders when seated.

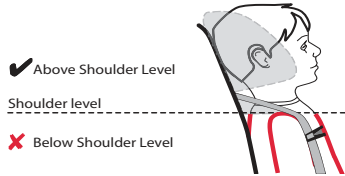

Booster Mode

NOTE: Britax recommends booster mode only after the child outgrows harness mode.

Children must:

1. Weigh between 40 and 120 lbs (18.1 and 54 kg); and
2. Stand between 44 and 63 in (110 and 160 cm) in height; and

3. The top of the child's ears must be below the top of the head restraint; and

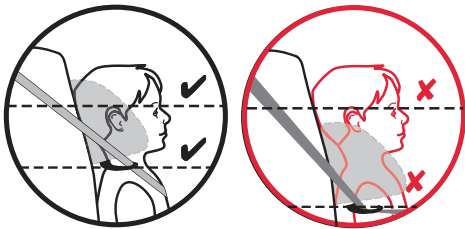

4. The vehicle shoulder belt must lay straight across the center of the child's chest, with the shoulder belt guide positioned above the child's shoulders; and
5. The lap belt is routed under the armrests, low across the child's upper thighs.



Installing the Child Seat

General Information

Harness Mode

⚠ WARNING!

Install forward-facing only.

DO NOT use anything to raise the child seat off of the vehicle seat.

DO NOT install with the lower anchors for a child weighing more than 45 lbs (20.4 kg).

Britax recommends that the top tether be used at all times when installing the child seat. Using the top tether will improve the stability of your child seat and reduce the risk of injury.

- Use this child seat in harness mode with children at least 2 years of age and who weigh between 25 and 65 lbs (11.3 – 30 kg) and who stand between 34 and 49 in (85 – 125 cm) in height. Britax recommends using harness mode until your child outgrows its fit requirements. See the Child Seat Fit Information section on page 7 for more information.
- This seat may be used in either the upright or recline position in harness mode (see figures at right).

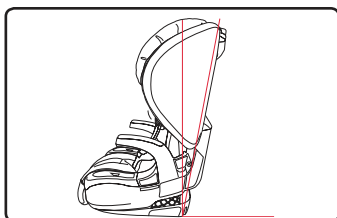

Upright Position

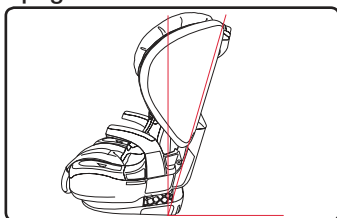

Reclined Position

Booster Mode**⚠ WARNING!**

Position forward-facing only in a seating position with a lap-shoulder belt.

Use only the vehicle's lap and shoulder belt system when securing a child in booster mode. Never secure a child with a lap belt only in booster mode.

Always secure the unoccupied child seat to the vehicle by attaching the lower connectors to the lower anchors in the vehicle, or by fastening the vehicle seatbelt across the unoccupied child seat.

If the lower anchors in your vehicle prevent proper vehicle belt fit across your child you cannot use LATCH to position this seat in booster mode. *See below.*



The vehicle belt fits properly when the lap part sits low across the child's upper thighs (B) and the shoulder part lies across the center of the child's chest and does not contact the child's neck when routed through the upper belt guide (A).

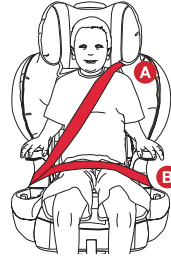

- This child seat can be used in booster mode with children who weigh between 40 and 120 lbs (18 and 54 kg) and stand between 44 and 63 in (110 and 160 cm) in height. Britax recommends using booster mode only once your child has outgrown harness mode.
- This child seat cannot be in the recline position when used in booster mode.
- This child seat can be positioned on the vehicle seat using the LATCH system.

Use the vehicle's lap-shoulder belt to secure the child. Ensure that the LATCH system does not interfere with the vehicle belt function and alignment when securing your child.

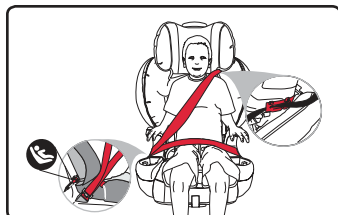
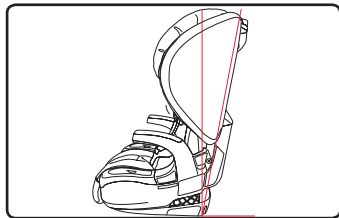



Installation in Harness Mode

Harness Mode: Lap-Shoulder Belt

Before you begin:

- Check that your vehicle has a top tether anchor.
- Britax recommends that the top tether be used at all times when installing the child seat. Using the top tether will improve the stability of your child seat and reduce the risk of injury. Check your vehicle owner's manual for tether anchor locations.
- Loosen the tether and place it over the child seat back to keep it from becoming pinned between the child seat and vehicle seat during installation.
- Adjust the child seat to desired position and place forward facing on the vehicle seat.

1. Pull seat cover forward.

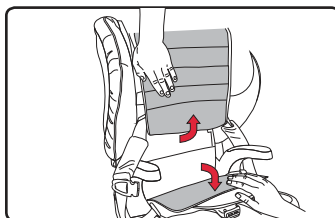

2. Pull the vehicle belt out and route along the green belt path. Verify that the belt is not twisted and then buckle.

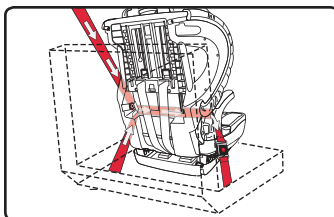

3. Push the child seat firmly into the vehicle seat while removing all slack from the lap part (A) and the shoulder part (B) of the vehicle belt.

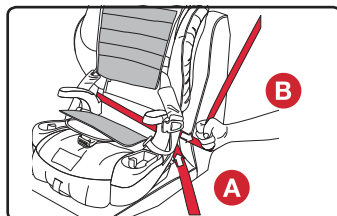

NOTE: Ensure that the vehicle belt is locked as directed by your vehicle owner's manual.

NOTE: The child seat is secure when it cannot be moved front-to-back or side-to-side more than 1 in (2.5 cm) at the belt path. If the child seat is not secure, repeat the installation procedure or use a different seating location.

4. Firmly press the tether hook over a designated vehicle tether anchor. Remove slack.
5. Secure excess webbing with the elastic strap.

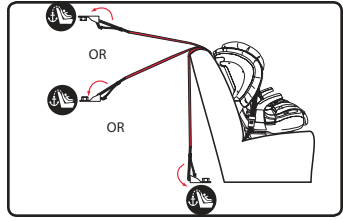

Harness Mode: Lap-Shoulder Belt

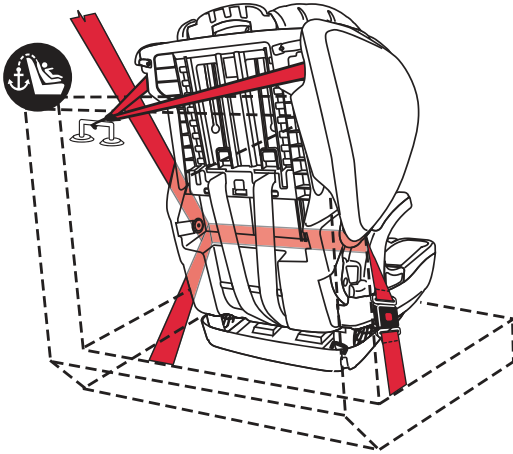

✓ CHECK LIST

- ✓ Check all connections and verify that child seat is secure.
- ✓ The child seat is secure when it cannot be moved front-to-back or side-to-side more than 1 in (2.5 cm) at the belt path. If the child seat is not secure, repeat the installation procedure or use a different seating location.
- ✓ Check that any excess tether webbing is contained within your vehicle and secured in the elastic strap.



Harness Mode: Lower Anchors

Before you begin:

- Check that your vehicle has lower anchors.
Use the vehicle belt (not lower connectors) for harness mode installations with children who weigh more than 45 lbs (20.4 kg).
- Check that your vehicle has a top tether anchor.
- Britax recommends that the top tether be used at all times when installing the child seat. Using the top tether will improve the stability of your child seat and reduce the risk of injury. Check your vehicle owner's manual for tether anchor locations.
- Loosen the tether and place it over the child seat back to keep it from becoming pinned between the child seat and vehicle seat during installation.
- Adjust the child seat to desired position and place forward facing on the vehicle seat.

1. Pull seat cover and seat pan forward to access the lower connectors.

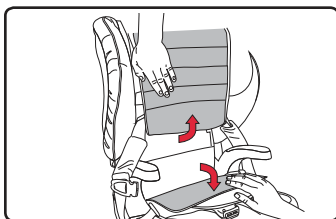

2. Route the lower connector strap along the green belt path behind the seat pan and firmly press the lower connectors onto their adjacent lower anchors.

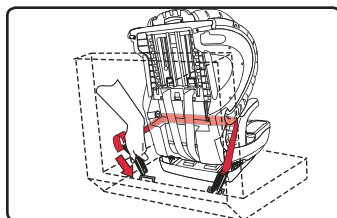

NOTE: Verify that the strap is not twisted.

3. Push the child seat firmly into the vehicle seat while removing any slack from the lower connector strap to remove slack.

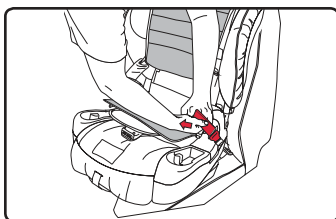

NOTE: The child seat is secure when it cannot be moved front-to-back or side-to-side more than 1 in (2.5 cm) at the belt path. If the child seat is not secure, repeat the installation procedure or use a different seating location.

4. Firmly press the tether hook over a designated vehicle tether anchor. Remove slack.
5. Secure excess webbing with the elastic strap.

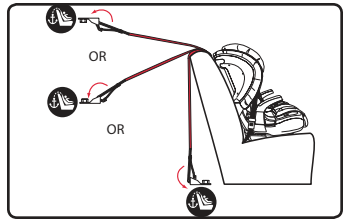

Harness Mode: Lower Anchors

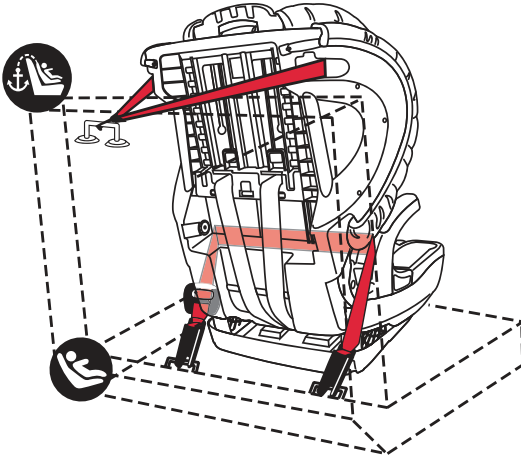

✓ CHECK LIST

- ✓ Check all connections and verify that child seat is secure.
- ✓ The child seat is secure when it cannot be moved front-to-back or side-to-side more than 1 in (2.5 cm) at the belt path. If the child seat is not secure, repeat the installation procedure or use a different seating location.
- ✓ Check that any excess tether webbing is contained within your vehicle and secured in the elastic strap.



Harness Mode: Lap Belt

Before you begin:

- Check that your vehicle has a top tether anchor.

Britax recommends that the top tether be used at all times when installing the child seat. Using the top tether will improve the stability of your child seat and reduce the risk of injury. Check your vehicle owner's manual for tether anchor locations.

- Loosen the tether and place it over the child seat back to keep it from becoming pinned between the child seat and vehicle seat during installation.
- Adjust the child seat to desired position and place forward facing on the *vehicle seat*.

1. Pull seat cover forward.

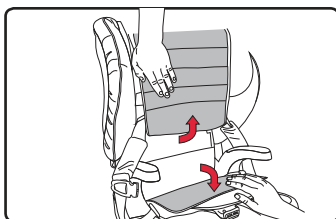

2. Pull the vehicle belt out and route along the green belt path.

NOTE: Verify that the strap is not twisted.

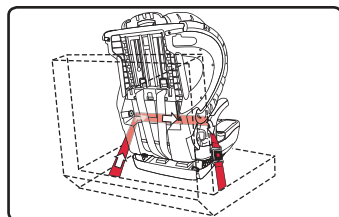

3. Push the child seat firmly into the vehicle seat while removing all slack from the lap part.

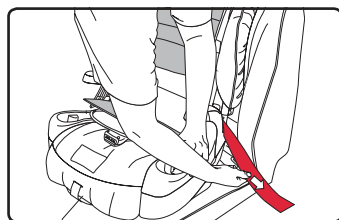

NOTE: Ensure that the vehicle belt is locked as directed by your vehicle owner's manual.

NOTE: The child seat is secure when it cannot be moved front-to-back or side-to-side more than 1 in (2.5 cm) at the belt path. If the child seat is not secure, repeat the installation procedure or use a different seating location.

4. Firmly press the tether hook over a designated vehicle tether anchor. Remove slack.

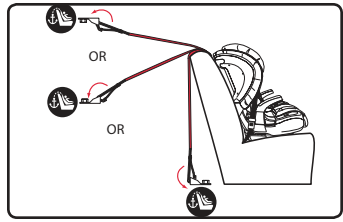

5. Secure excess webbing with the elastic strap.

Harness Mode: Lap Belt

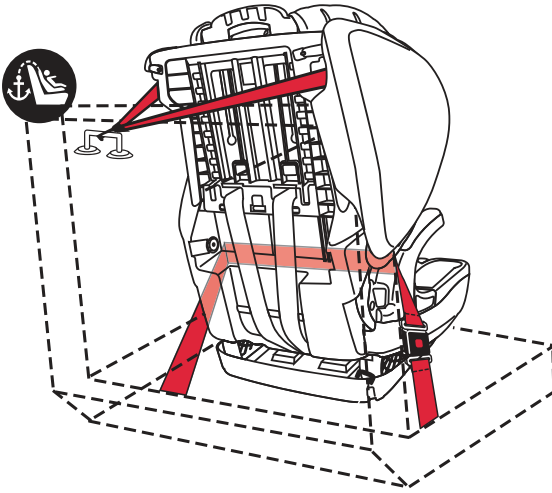

✓ CHECK LIST

- ✓ Check all connections and verify that child seat is secure.
- ✓ The child seat is secure when it cannot be moved front-to-back or side-to-side more than 1 in (2.5 cm) at the belt path. If the child seat is not secure, repeat the installation procedure or use a different seating location.
- ✓ Check that any excess tether webbing is contained within your vehicle and secured in the elastic strap.



Installation in Booster Mode

Booster Mode: Lower Anchors

Before you begin:

IMPORTANT: It is not necessary to use lower anchors or tether to position this child restraint in booster mode. To use this seat in booster mode without lower anchors, see instructions for Securing Your Child on page 18.

IMPORTANT: Use lower anchors to secure the child seat to the vehicle seat even when unoccupied, since in a crash an unsecured child restraint system may injure occupants. Secure your child using the vehicle's lap-shoulder belt system.

- Check that your vehicle has lower anchors.
- Check that your vehicle has a top tether anchor. Do not use top tether without securing lower connectors.
- Loosen the tether and place it over the back of the child seat to keep it from becoming pinned between the child seat and vehicle seat during positioning.
- Adjust the child seat to the upright position and place forward facing on the vehicle seat.

1. Pull seat cover and seat pan forward to access lower connectors.

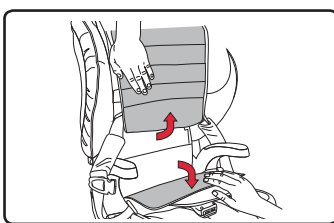

2. Route the lower connector strap along the green belt path behind the seat pan and firmly press the lower connectors onto their adjacent lower anchors.

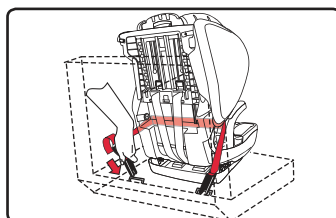

NOTE: Verify that the strap is not twisted.

3. Pull the end of the lower connector strap to remove slack.

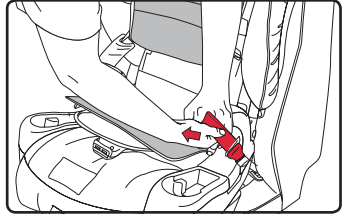

4. Firmly press the tether hook over a designated vehicle tether anchor. Remove slack.

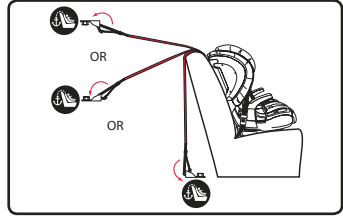

5. Secure excess webbing with the elastic strap.



Securing Your Child

Harness Mode

⚠WARNING!

Never route the vehicle belt over the child when using this child seat in harness mode.

Adjust the belts provided with this child seat so they fit snugly around your child. A snug strap should not allow any slack.

It lies in a relatively straight line without sagging. It does not press on the child's flesh or push the child's body into an unnatural position.

Adjust the harness to fit the clothes the child is wearing. Remove bulky coats and/or jackets before putting the child in the child seat.

Verify that the child seat is secure and the harness is properly adjusted around the child each time the child seat is used.

Before you begin:

Always check the seat area for debris and remove it to prevent interference with the harness adjuster mechanism.

1. Loosen the harness if necessary.
(A.) Press release lever
(B.) Pull both harness straps forward.

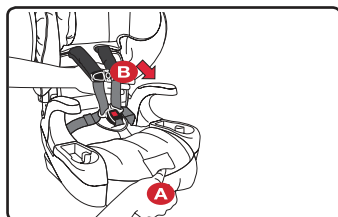

2. Open the chest clip.
(A.) Press tabs.
(B.) Pull apart.

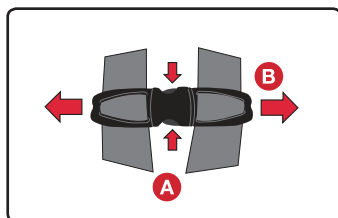

3. Release the buckle and place the harness straps around the armrests.

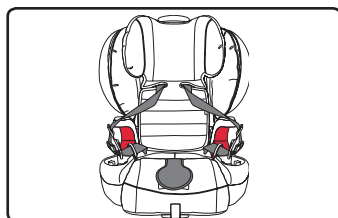

4. Place the child in the child seat. Ensure the child is positioned upright in the child seat and not slouching. Their bottom must touch the child seat, and their back must rest flat against the back of the child seat.
5. Position the harness straps around the child (See page 22).
6. Fasten the harness buckle. Proper connection is confirmed with a click after inserting each buckle tongue.

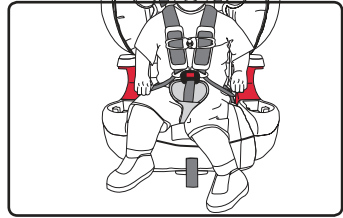
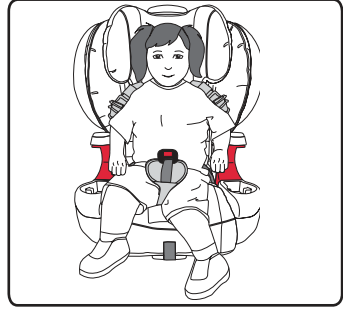

7. Pull the harness adjuster strap to tighten the harness.

NOTE: The harness should have a snug fit around the child. A snug strap should not allow any slack. It lies in a relatively straight line without sagging. It does not press on the child's flesh or push the child's body into an unnatural position. You should not be able to pinch excess webbing.
8. Fasten the chest clip and place the chest pads in any position that is comfortable for the child within the range of the correctly placed chest clip.

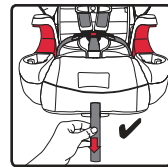

- ✓ Pull the harness adjuster away from the child seat (parallel to the ground) to tighten.
- ✗ Do not pull sideways.

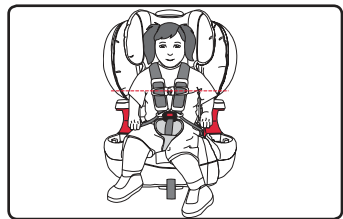

NOTE: The correct height for the chest clip is at the middle of the chest at armpit level.

✓ CHECK LIST

Before traveling, verify that the:

- ✓ Harness straps are not twisted.
- ✓ Harness is snug.
- ✓ Buckle is fastened.
- ✓ Chest clip is at the child's armpit level.



Booster Mode

⚠WARNING!

Only use a lap-shoulder belt to secure the child in booster mode.

Use the shoulder belt guides on the child seat to ensure proper fit.

Ensure the lap part of the vehicle belt sits low across the child's upper thighs and that the shoulder part does not contact the child's neck.

Before you begin:

- If your vehicle seat back is adjustable, ensure it is in the upright position before placing the child seat on the vehicle seat.
- Adjust the child seat to the upright position and place forward facing on the vehicle seat, if not already installed (see page 9).

1. Adjust the head restraint to the highest position.

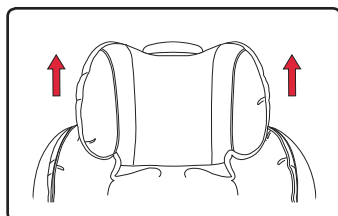

2. Place the child in the restraint with child's back flat against the seat.

3. Route the shoulder part of the vehicle belt through the red shoulder belt guide and fasten the vehicle belt across the child.

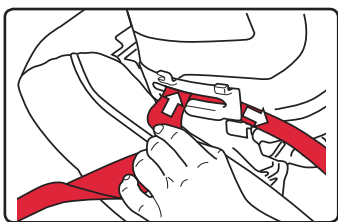

4. Adjust the head restraint so that the vehicle shoulder belt lays straight across the center of the child's chest, above the child's shoulder and does not contact the child's neck (A). The lap part of the vehicle belt is routed low across the child's upper thighs (B).

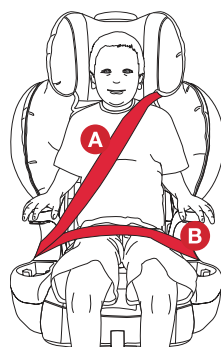

NOTE: Ensure the head restraint has locked into position.

NOTE: Ensure that the belt passes under armrest along belt guide on buckle side.

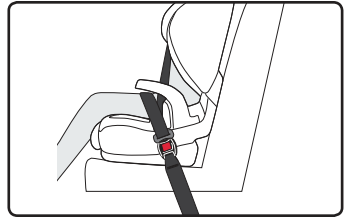

5. Remove slack from the vehicle belt.

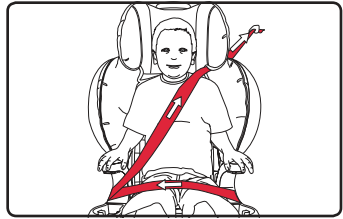

✓ CHECK LIST:

Before traveling, verify that the:

- ✓ *Vehicle belt is not twisted.*
- ✓ *Buckle does not rest on red belt guide.*
- ✓ *Shoulder part of vehicle belt is routed through the shoulder belt guide above the child's shoulder, lies across the center of the child's chest and does not contact the child's neck.*
- ✓ *Lap part of the vehicle belt is routed low across the child's upper thighs.*



Child Seat Functions

Adjusting Harness and Head Restraint Height

IMPORTANT: Make all adjustments for the fit of your child before using the child seat. Place the child seat on the floor and have your child sit in the seat. Follow the instructions on the following pages to make the proper adjustments to the harness, buckle, and head restraint.

1. Loosen the harness if necessary. (A.) Press release lever (B.) Pull both harness straps forward

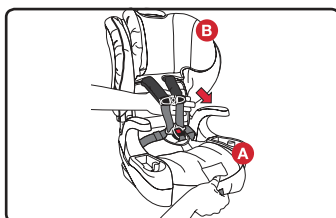

2. Lift and slide the harness height adjuster into the desired position.

NOTE: Ensure the head restraint has locked into position.

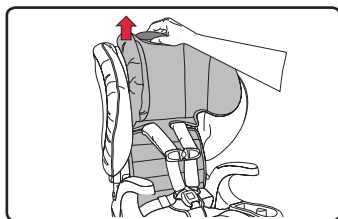

IMPORTANT: In Harness Mode, the harness height adjuster also adjusts the height for the head restraint. Always position the harness straps to the closest position at or above your child's shoulders.

✓ Above Shoulder Level

Shoulder level

✗ Below Shoulder Level

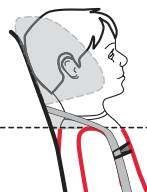

In Booster Mode, the vehicle belt must be in the closest position at or above the child's shoulder and properly routed through the shoulder belt guide.

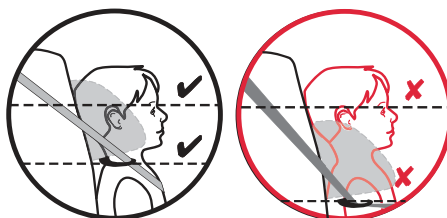

⚠ WARNING!

In some cases, the vehicle head restraint can prevent the child seat head restraint from being raised high enough to properly adjust the harness for the fit of your child. **DO NOT** force the child seat head restraint past the vehicle head restraint. Doing so could cause the child seat not to perform as intended. If the location of the vehicle head restraint interferes with the child seat head restraint, raise or remove the vehicle head restraint. If the vehicle head restraint cannot be removed, move the child seat to the upright position or try a different seating location.



Overhang Harness Mode

It is important that the base of the child seat rests completely flat on the vehicle seat with no side overhang. As seen in the illustration, it is permissible to allow up to 3 in (7.6 cm) of the base to hang over the front edge of the vehicle seat. If the vehicle

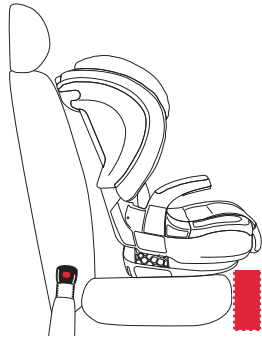

Harness Mode 3"

seat does not allow enough of the child seat base to make contact, adjust the recline angle to a more upright position. Not doing so could cause the child seat to not perform as intended.

Booster Mode

IMPORTANT: Overhang is not allowed in booster mode. In booster mode, the base of the child seat must fit completely on the vehicle seat.

Adjusting Buckle Position

Removing the Buckle

1. Unbuckle the harness by pressing the release button and pulling the tongues.

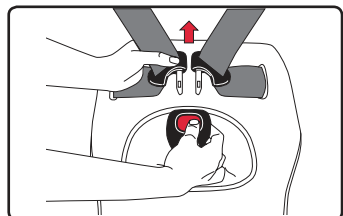



2. Pull the seat cover forward.

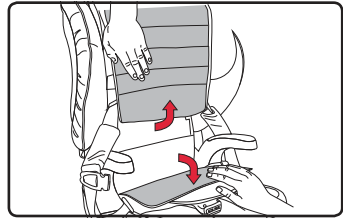

3. Unhook the elastic bands at the back of the seat cover. Pull the seat cover forward and over the belly pad.

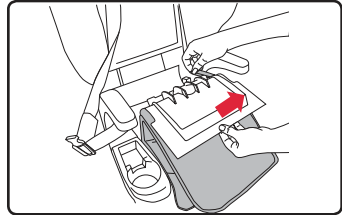

4. Turn and pull the buckle retainer through the slot in the child seat shell. Unhook the retaining clips at the back of the seat cover. Pull the seat cover forward and over the belly pad.

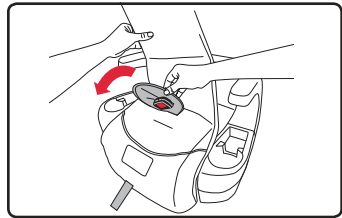

Positioning the Buckle

IMPORTANT: Select the slot closest to, but not under the child.

1. Turn and push the buckle retainer through the slot in the child seat shell.

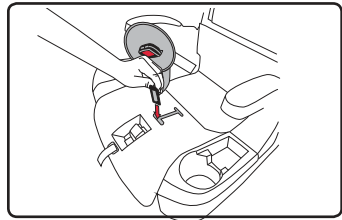

2. Pull the belly pad through the corresponding slot in the seat cover. Place the seat cover back in its original position and attach the retaining clips.

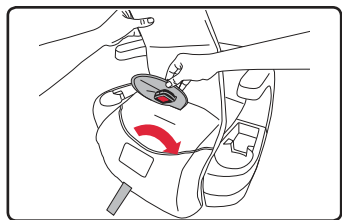

Using the Harness Buckle

To Fasten: Insert one tongue at a time into the buckle.

NOTE: Proper connection is confirmed with an audible click after inserting each buckle tongue.

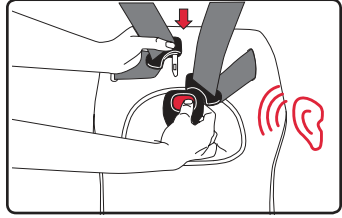

To Release: Press the release button and pull the tongues from the buckle.

NOTE: Periodically clean the buckle to ensure proper operation. See page 41.

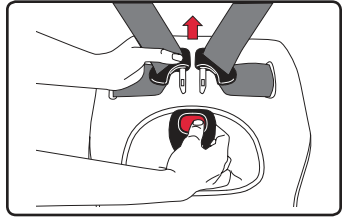

Using the Chest Clip

1. Open the chest clip.
 - (A.) Press tabs.
 - (B.) Pull apart.

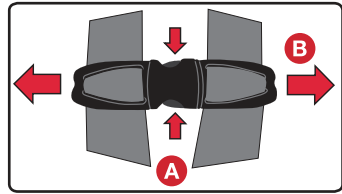

2. Push together to fasten.

NOTE: Always position the chest clip at armpit level.

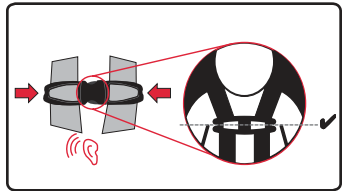

Using the Recline

IMPORTANT: This child seat must be used in upright position in booster mode.

This seat may be used in either the upright or recline position in harness mode.

1. Pull the recline adjustment handle and adjust the seat to the desired position.

a. Ensure that the seat is locked into the desired position before installing in the vehicle.

b. Ensure the top of the child seat does not rest against the top of the vehicle seat back while reclining.

c. Pay attention while adjusting the recline to keep hands clear of any pinch point.

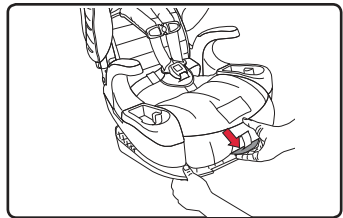



Using Lower Anchors and Tethers for Children (LATCH)

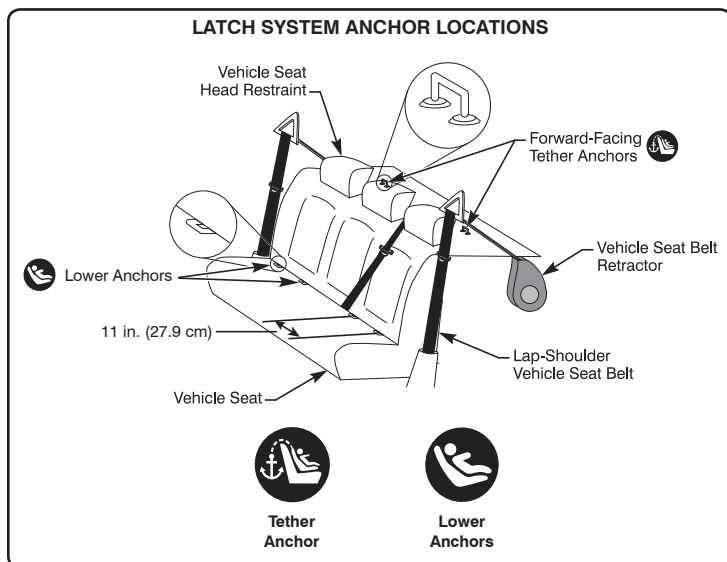

The Lower Anchors and Tethers for Children or *LATCH*, is a system available on this child seat that offers an alternative to vehicle seat belt installation methods. The figure above shows typical locations for lower anchors and tether anchors in a vehicle. See pages 2-3 for *LATCH* components on this child seat. Check your vehicle owner's manual to learn if it is equipped with *LATCH*, the maximum weight rating for the lower anchors, tether anchors capacities, and information on the lower anchor locations and designated seating positions available for use with this child seat.

Using the Lower Connectors

The lower connectors are located under the seat cover in the lower connector storage area. Store the lower connectors when not in use.

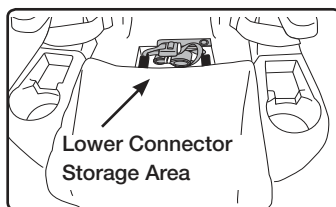

To attach the lower connector to the storage slot or lower anchor:

Firmly push the lower connector into the slot or lower anchor until a click is heard.

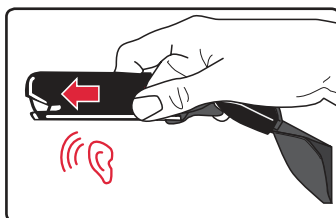

NOTE: Fold the lower connector strap and adjuster so that they lie flat within the lower connector storage area.

Attach the lower connectors to the anchors located at the front of the storage area.

To remove the lower connector from the storage slot or lower anchor:

1. Press and hold the red release button.

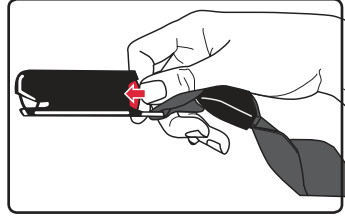

2. Pull the lower connector from the storage slot or lower anchor.

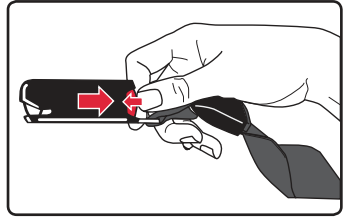

Using the Impact Absorbing Tether

⚠ WARNING!

Attach the tether only to tether anchors identified by your vehicle manufacturer as tether anchorage points.

If your vehicle does not currently have a tether anchor attachment, refer to your vehicle owner's manual or contact your vehicle manufacturer for assistance. **DO NOT** modify your vehicle without advice from your vehicle manufacturer.

HARNES MODE: Britax recommends that the top tether be used at all times when installing the child seat. Using the top tether will improve the stability of your child seat and reduce the risk of injury.

BOOSTER MODE: Do not use top tether without securing lower connectors.

Tether anchor locations vary from vehicle to vehicle. Check your vehicle owner's manual and look for the tether anchor symbol shown in the diagram to help identify where the top tether anchor point is located in your vehicle.

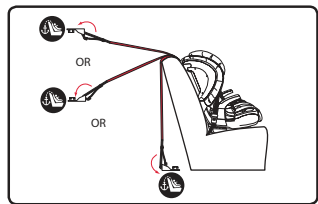

To attach the tether to a tether anchor:

1. Remove the webbing from the elastic strap and loosen the tether.

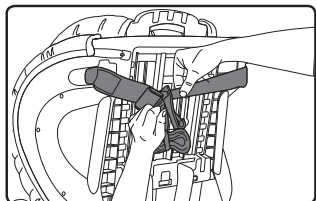

Britax Child Safety, Inc.



2. Firmly press the hook over the a tether anchor point.

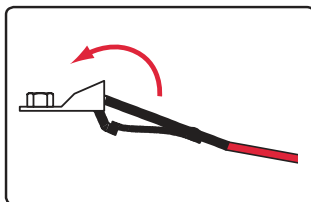

IMPORTANT: Use the elastic strap to contain extra webbing. Always ensure any excess webbing is contained within your vehicle.

The Tether as a Crash Indicator

The tether can indicate when the child seat has been in a moderate or severe crash and replacement of the child seat is necessary.

IMPORTANT: Discontinue use of child seat if it has been involved in a moderate or severe crash, regardless of whether the loops have pulled through the back side of the shell and the colored stitching has been ripped.

Figure 1 shows the tether when the child seat is acceptable for continued use (provided the child seat has not been involved in a crash). The colored stitching will be intact and the webbing will be held under a tether label.

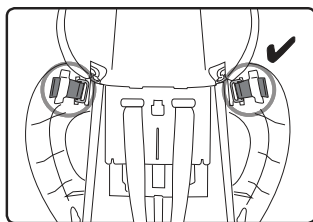

Figure 1

Figures 2 and 3 show examples of when the child seat is unacceptable for continued use. If the tether label is torn, or if one or both of the loops have pulled through the back side of the shell and/or any of the colored stitching has ripped, the child seat is no longer acceptable for use.

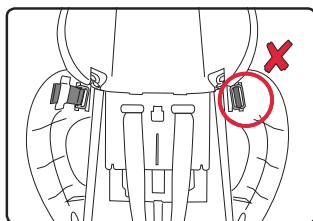

Figure 2

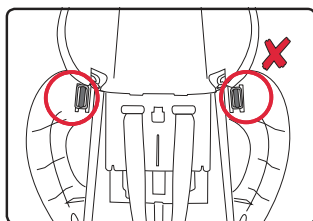

Figure 3

Switching Between Modes

Harness to Booster Mode: Restoring the Harness and Buckle

IMPORTANT: It is not necessary to remove the harness to use this seat in booster mode. To store the harness, follow the instructions below. If you wish to remove, follow the instructions on page 33-34.

1. Loosen the harness completely.
(A.) Press release lever
(B.) Pull both harness straps forward

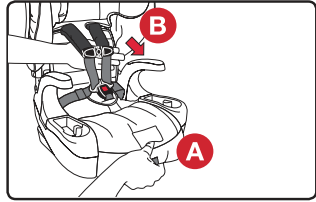

2. Open the chest clip.
(A.) Press tabs.
(B.) Pull apart.

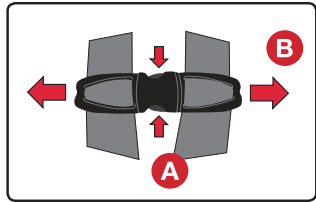

3. Release the harness buckle and place the harness straps around the armrests.

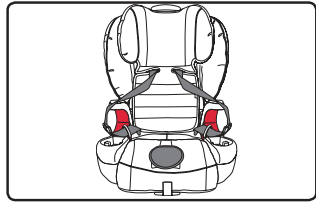

4. Pull seat cover forward.

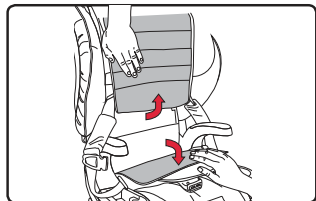

5. Unhook the elastic bands at the back of the seat cover. Pull the seat cover and foam insert forward and slide over the belly pad.

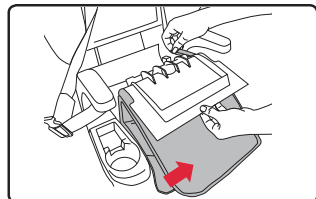



- 6. Lay the belly pad forward and position on top of the harness adjuster release lever.

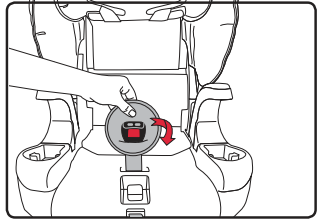

- 7. Place the seat cover and foam back in their original position and attach the elastic bands.

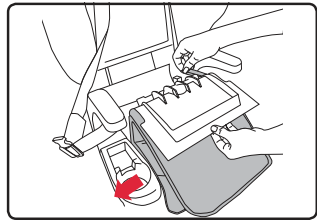

- 8. Raise the head restraint to the highest position.

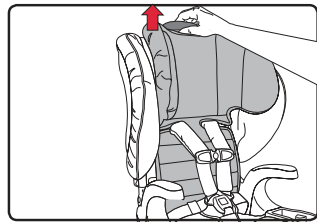

- 9. Tuck each harness strap under the side wing covers.
(A.) Fold the harness straps to remove any additional slack before tucking underneath the bib.
(B.) Slide the comfort pads, chest pads, chest clip and buckle tongues to the top of the harness strap before folding.

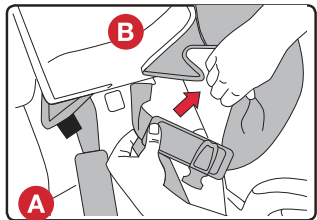

- 10. Tuck the harness straps behind the head restraint bib.

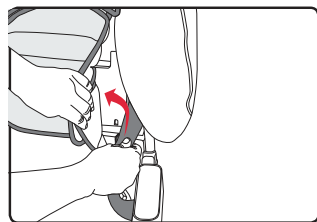

Harness to Booster Mode: Storing the Harness and Buckle

1. Pull seat cover forward.

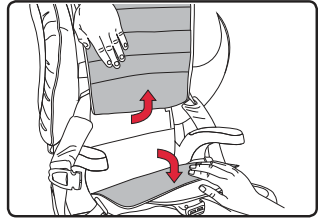

2. Unhook the elastic bands at the back of the seat cover. Pull the seat cover and foam insert forward.

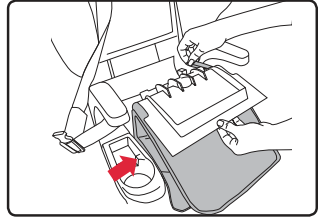

3. Pull the belly pad through the slot in the seat cover.

NOTE: Choose the slot that is closest to, but not under your child.

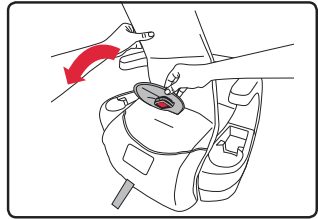

4. Place the seat cover and foam insert back to their original position and attach the retaining clips.

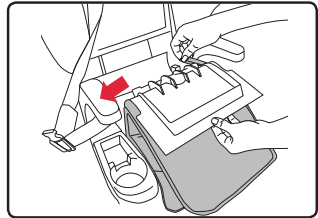

5. Remove the harness straps from behind the side wing covers.

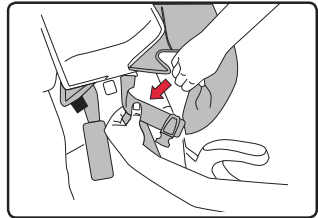

6. Fasten the chest clip.

NOTE: Push together until a click is heard.

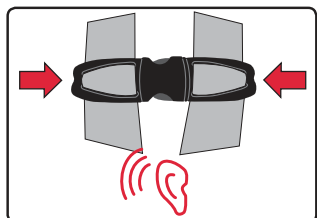

Britax Child Safety, Inc.



7. Fasten the harness buckle.

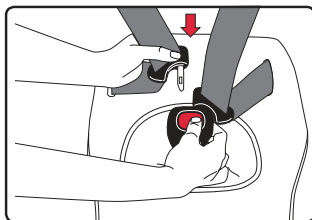

8. Pull the adjuster strap to tighten the harness.

NOTE: Pull the harness adjuster away from the child seat (parallel to the ground) to tighten.

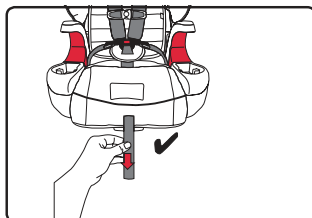

Harness to Booster Mode: Removing the Harness and Buckle

1. Loosen the harness completely.
(A.) Press release lever.
(B.) Pull both harness straps forward.

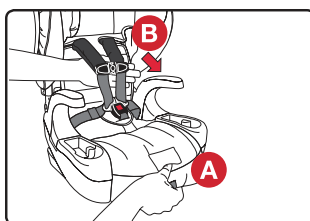

2. Unhook the harness straps from the yoke.

NOTE: Store the yoke in a secure place in the base.

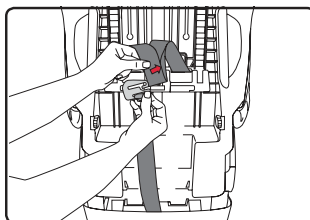

3. Pull the harness straps out of the slots.

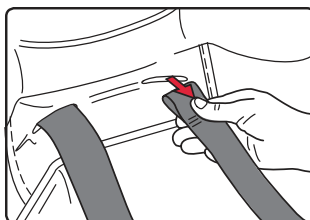

4. Pull seat cover forward.

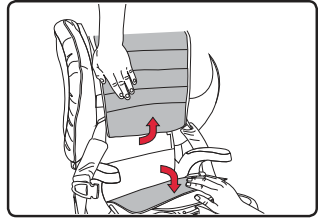

5. Unhook the harness straps from the hip anchors.

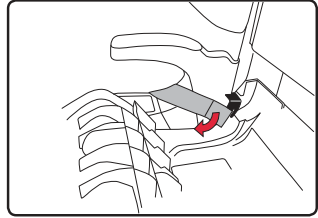

6. Unhook the elastic bands at the back of the seat cover. Pull the seat cover forward and over the belly pad.

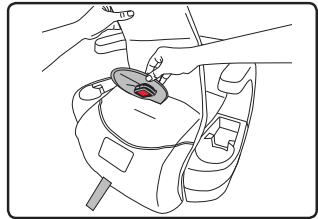

7. Turn and pull the buckle retainer through the slot in the child seat shell.

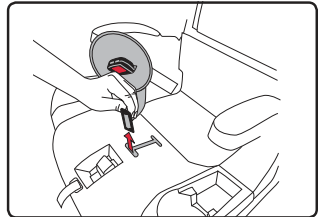

Harness to Booster Mode: Replacing the Harness and Buckle

1. Pull seat cover forward.

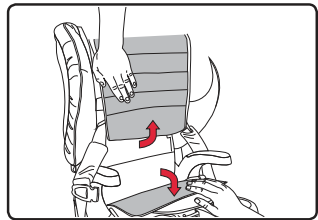

2. Unhook the elastic bands at the back of the seat cover. Pull the seat cover forward and over the belly pad.

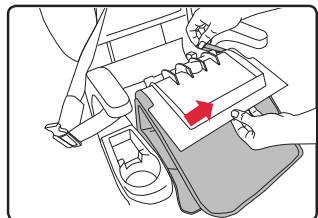

Britax Child Safety, Inc.

3. Turn and push the buckle retainer through the slot in the child seat shell.

NOTE: Select the slot closest to, but not under the child.

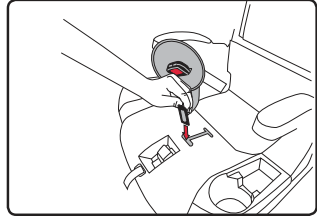

4. Pull the belly pad through the corresponding slot in the seat cover. Place the seat cover back in its original position and attach the retaining clips.

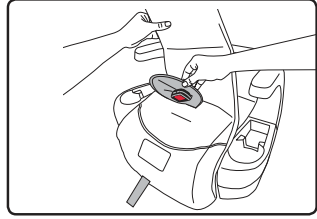

5. Hook the harness straps to the hip anchors.

NOTE: Ensure that the harness is attached to the top of the hip anchor.

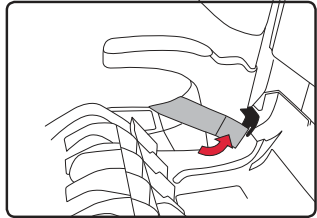

6. Insert the harness straps through the slots in the cover and shell, and over the harness adjuster plate to the back of the child seat.

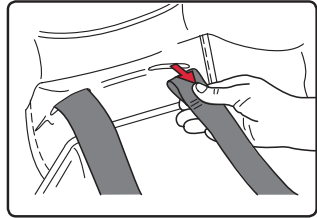

7. Nest the harness straps by inserting the right strap loop into the left strap loop.

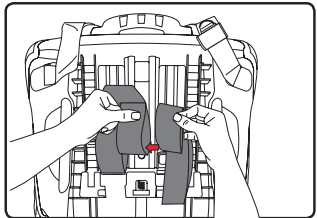

8. Remove the harness yoke from storage underneath the seat shell and slide the nested harness straps completely onto the harness yoke.

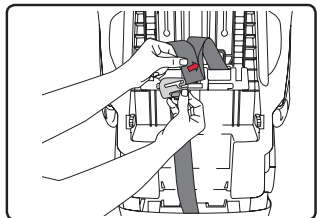

9. Buckle the harness and pull the adjuster strap to tighten the harness.

NOTE: Pull the harness adjuster away from the child seat (parallel to the ground) to tighten.

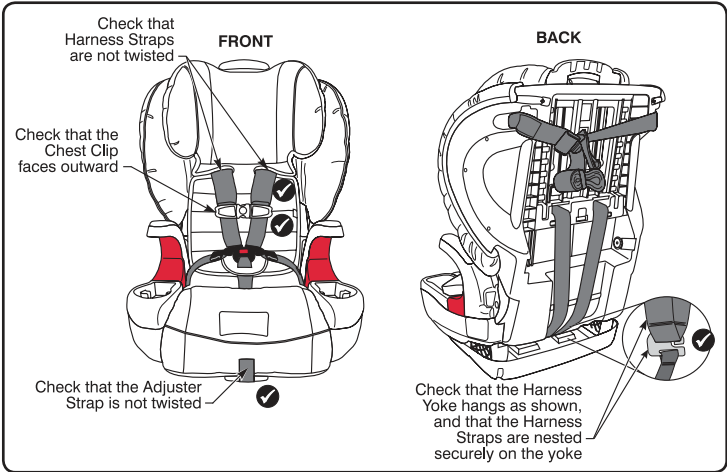
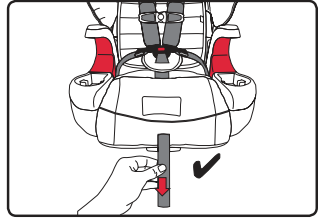

IMPORTANT: Check all attachments before using the child seat.



Vehicle Compatibility

Incompatible Vehicle Seat Belts

⚠ WARNING!

The following types of vehicle seat belts are NOT compatible with this child seat. If any of the belt types listed below are in the chosen seating position, choose another vehicle seating position or check your vehicle owner's manual for information on installing a car seat in your vehicle.



Lap belts with a sewn-in latch plate that have a retractor that locks only in case of a sudden stop.



Lap belts forward of the vehicle seat bight.



Lap-shoulder belts with top or bottom anchor points on the vehicle door.



Motorized, automatic vehicle seat belts.

NOTE: This Britax car seat may not be compatible with every inflatable lap-shoulder belt. See FAQs in the support section of the Britax website (us.britax.com/faqs) for additional instructions.

Vehicle Buckle Positions

⚠ WARNING!

The position of the vehicle belt buckle can adversely affect the stability of the child seat.

If the buckle lies near the incorrect position (✗) when the vehicle belt is tightened, try fitting the child seat in another seating position in the vehicle. If it is not possible to achieve the correct position (✓) for the buckle, then another seating position **MUST** be used.

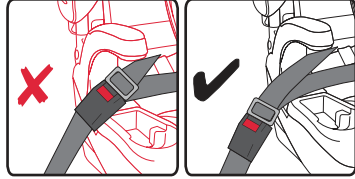

Vehicle Seat Positions

⚠ WARNING!

The back seat is the safest location for children 12 and under.

DO NOT place the child seat on the front seat with an air bag unless it is deactivated. Owners of vehicles with front passenger side airbags should refer to their owner's manual for child restraint installation instructions. DEATH or SERIOUS INJURY can occur. See your vehicle owner's manual for booster seat positioning instructions.

This child seat must only be used in forward-facing vehicle seats. Side-facing or rear-facing seats CANNOT be used. For questions about positioning the booster seat consult the vehicle owner's manual.

Some vehicles have no seating positions which are compatible with this booster seat or any other child seat. See diagram below.

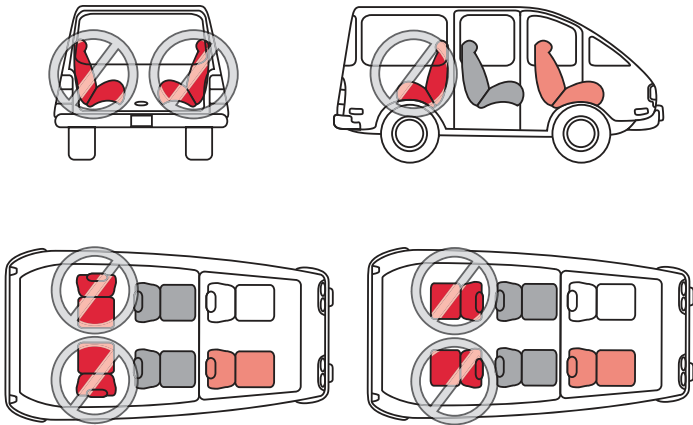



Maintenance

Removing the Cover

⚠ WARNING!

Never remove the buckle tongues from the harness.

1. Loosen the harness.
(A.) Press release lever
(B.) Pull both harness straps forward

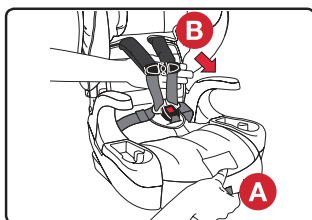

2. Unbuckle the harness, then move the harness adjuster to the highest position.

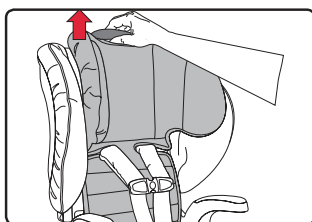

3. Detach the hook and loop fasteners on the head restraint cover from around the harness.

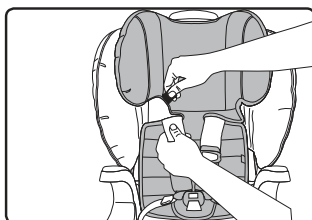

4. Unhook the top elastic bands on each side of the head restraint.

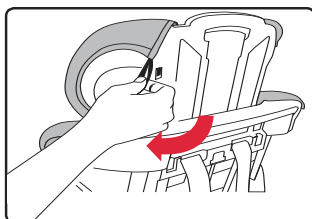

5. Unhook the bottom elastic bands on each side of the head restraint, then remove the head restraint cover.

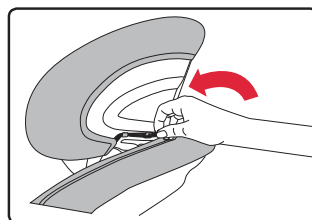

NOTE: Be careful not to damage the energy-absorbing foam.

6. Unhook the elastic bands, then remove the side wing covers from each side of the child seat shell.

NOTE: Be careful not to damage the energy-absorbing foam.

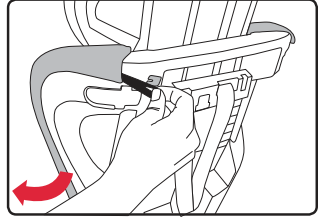

7. Pull seat cover forward.

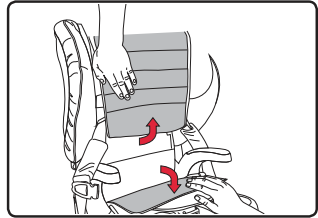

8. Unhook the elastic from the back of the seat cover on the child seat shell.

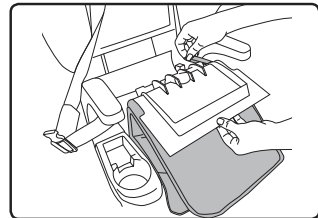

9. Unhook the clips at the front of the seat cover from the child seat shell, then remove the seat cover.

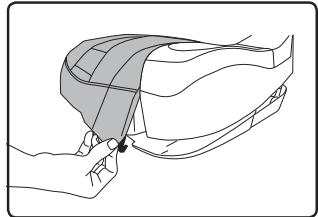

10. Remove the elastic band from the hooks on the bottom of the child seat, then pull the seat cover from the bottom of the child seat shell.

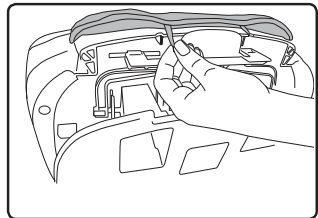



Replacing the Cover

1. Pull the elastic bands over the hooks on the bottom of the child seat shell.

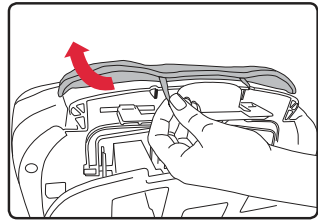

2. Hook the clips at the front of the seat cover to the bottom of the child seat shell.

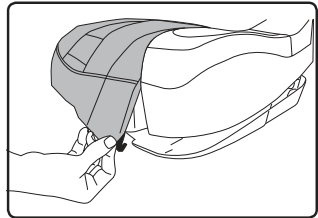

3. Pull the seat cover forward and push the belly pad through the appropriate slot in the seat cover.

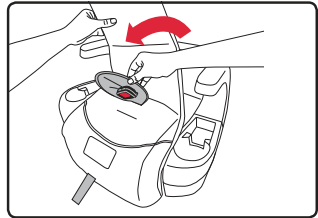

4. Fit the cover over the seat and pull the elastic bands over the hooks on the back of the seat shell.

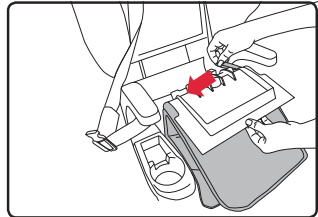

5. Fit the side wing cover to the child seat shell and pull the elastic band over the hook at the top of the child seat shell. Repeat for the other side.

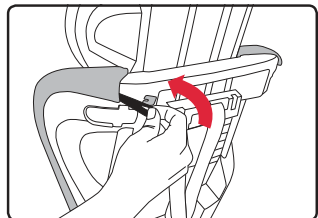

6. Pull the bottom elastic bands over the hooks at the bottom of each side of the head restraint.

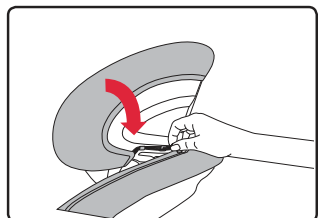

- Fit the head restraint cover over the head restraint and pull the top elastic bands over the hooks at the top of each side of the head restraint.

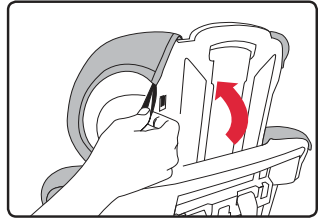

- Attach the hook and loop fasteners on the head restraint cover around the harness.

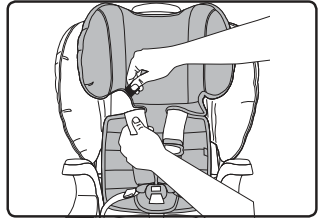

Removing the Buckle

IMPORTANT: If your child eats and drinks while in the child seat, you may need to check the buckle periodically and rinse out any accumulated debris or dried liquids.

- Open the seat cover. Unhook the elastic at the back of the seat cover from the child seat shell.

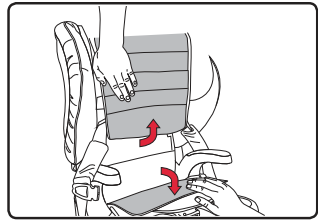

NOTE: Pull the belly pad over the buckle retainer to remove.

- Unhook the retaining clips at the back of the seat cover.

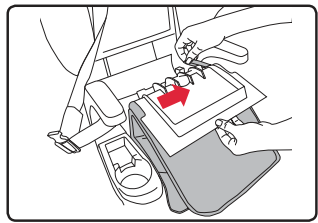

- Pull the seat cover forward and over the belly pad.

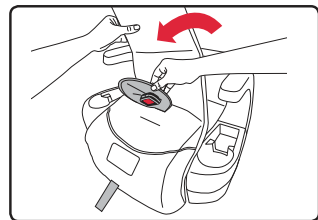

- Turn and pull the buckle retainer through the slot in the child seat shell.

NOTE: Pull the belly pad over the buckle retainer to remove.

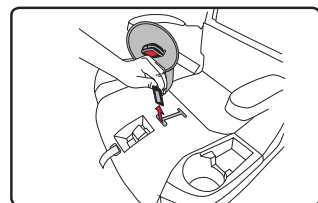



Replacing the Buckle

IMPORTANT: Select the slot closest to, but not under the child.

1. Turn and push the buckle retainer through the slot in the child seat shell.

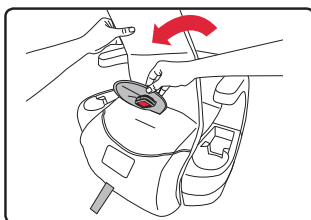

2. Pull the belly pad through the corresponding slot in the seat cover. Place the seat cover back in its original position and attach the retaining clips.

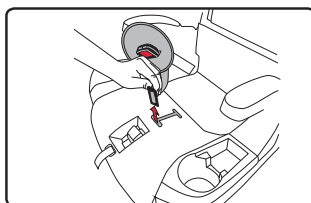

NOTE: Ensure that the buckle strap is not twisted and that the button faces out.



CLEANING

Shell	<ul style="list-style-type: none">• SPONGE CLEAN the shell using warm water and mild soap.• TOWEL DRY	DO NOT <ul style="list-style-type: none">• Use abrasive cleaners.
Cover	<ul style="list-style-type: none">• Refer to product care label for wash instructions• If care label indicates machine washable, always refer to us.britax.com/faqs for additional care information	DO NOT <ul style="list-style-type: none">• Bleach• Iron
Harness	<ul style="list-style-type: none">• SPONGE CLEAN the harness using warm water and mild soap.• TOWEL DRY	DO NOT <ul style="list-style-type: none">• Disassemble the harness• Bleach• Machine wash• Machine dry• Iron
Harness Buckle	<ul style="list-style-type: none">• THOROUGHLY RINSE the buckle using warm water.• TEST THE BUCKLE by fastening and unfastening until a click is heard after inserting each buckle tongue. If clicks are not heard, repeat the cleaning procedure.• TOWEL DRY	DO NOT <ul style="list-style-type: none">• Soak• Lubricate• Use solvents• Use soap or household detergents



TROUBLESHOOTING

Problem	Possible Solution
The harness is hard to adjust.	<ul style="list-style-type: none"> • Check that the harness slots in the head restraint and harness adjuster are properly aligned. • The yoke may be caught on a strap or other component of the child seat. Remove the obstruction and try adjusting the harness again.
The adjuster strap is fraying at the sides.	Pull the harness adjuster strap away from the child seat (parallel to the ground) to tighten. Do not pull sideways. Doing so may cause the harness adjuster strap to fray at the sides. See page 19.
The buckle will not fasten with a click after each tongue is inserted.	There may be debris in the buckle mechanism. Clean the buckle as shown on page 44 and try fastening the buckle again.

Please contact Britax Consumer Services at 1-888-427-4829 or 1-704-409-1699 if you have an issue not listed here.

TIP: To ensure proper installation of the child seat: Route the lap and shoulder portions of the vehicle seat belt through the gap/notch in the seat shell as shown.

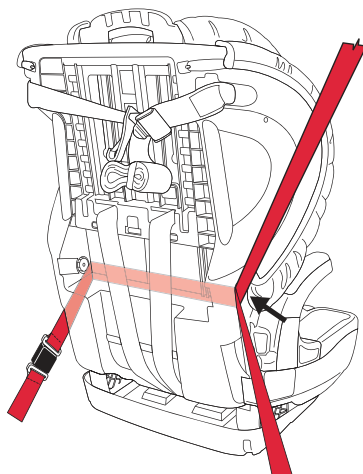



WARRANTY

This child seat was manufactured by **Britax Child Safety, Inc.** (“Britax”). To the extent allowed by law, Britax warrants this product to the original retail purchaser as follows:

LIMITED ONE-YEAR WARRANTY

This product is warranted against defective materials or workmanship for one year from the date of original purchase. Proof of purchase is required. The exclusive remedy for this warranty is that Britax will, at its option, provide repair or replacement components for this product. Britax reserves the right to discontinue or change fabrics, parts, models or products, or to make substitutions. Britax products purchased from unauthorized retailers, online auction sites, or as second hand items are not covered under warranty.

To make a claim under this warranty, you must contact Britax Consumer Services at 1-888-427-4829 or 1-704-409-1699 or write to us using the address on the back cover of this booklet.

PLEASE COMPLETE AND MAIL THE OWNER REGISTRATION CARD WITHIN (30) DAYS OF PURCHASE

You may also register online at us.britax.com/registration.

WARRANTY LIMITATIONS

This warranty does not include damages that arise from negligence, misuse or use not in accordance with the product instruction.

The use of non-Britax covers, inserts, toys, accessories, or tightening devices is not approved by Britax. Their use could cause this child seat to fail Federal Motor Vehicle Safety Standards or not perform as intended in a crash. Their use may void the Britax warranty.

LIMITATION OF DAMAGES

The warranty and remedies as set forth above are exclusive and in lieu of all others, oral or written, express or implied. In no event will Britax, or the retailer selling this product, be liable to you for any damages, including incidental or consequential damages, arising out of the use or inability to use this product.

LIMITATIONS OF WARRANTIES AND OTHER WARRANTY TERMS AND STATE LAWS

Any implied warranties, including implied warranties of merchantability and fitness for a particular purpose, shall be limited to the duration and terms of the express written warranty. Some states do not allow certain exclusions or limitations on warranties, so the above may not apply to you.

This warranty gives you specific legal rights, and you may have other rights, which vary from state to state. Neither Britax, nor the retailer selling this product, authorizes any person to create for it any other warranty, obligation, or liability in connection with this product.





Índice

Características del Asiento para Niños....	2
Información de Seguridad	4
Advertencias	4
Notas importantes	5
Registro.....	6
Certificación.....	6
Información para ajustar al niño en el asiento	7
Instalación del Asiento de Seguridad para Niños	8
Información general	8
Instalación en modo arnés.....	10
Instalación en modo silla alta.....	16
Como Sujetar al Niño	18
Modo arnés.....	18
Modo silla alta.....	20
Funciones del Asiento de Seguridad	22
Ajuste del arnés y ajuste de la altura del reposacabezas de retención.....	22
Saliente del asiento de seguridad.....	23
Ajuste de la posición de la hebilla	23
Utilización de la hebilla del arnés.....	25
Utilización del broche pectoral	25
Uso del reclinación	25
Anclajes inferiores y correa de retención para niños (sistema LATCH).....	26
Uso de los conectores inferiores	26
Uso de la correa de absorción de impactos.....	27
Cómo cambiar de modo	29
Compatibilidad del Vehículo	36
Cinturones de seguridad de vehículo incompatibles.....	36
Posición de la hebilla del vehículo	37
Posiciones de los asientos en el vehículo	37
Mantenimiento	38
Extracción de la cubierta	38
Sustitución de la cubierta	40
Extracción de la hebilla.....	41
Reemplazo de la Hebilla	42
Limpieza	43
Resolución de Problemas.....	44
Garantía.....	45



Características del asiento para niños

Parte frontal

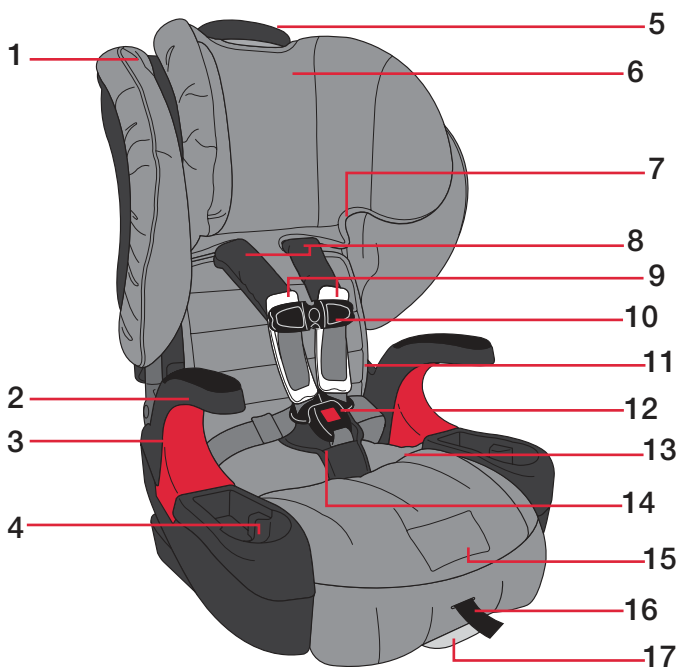

Parte trasera

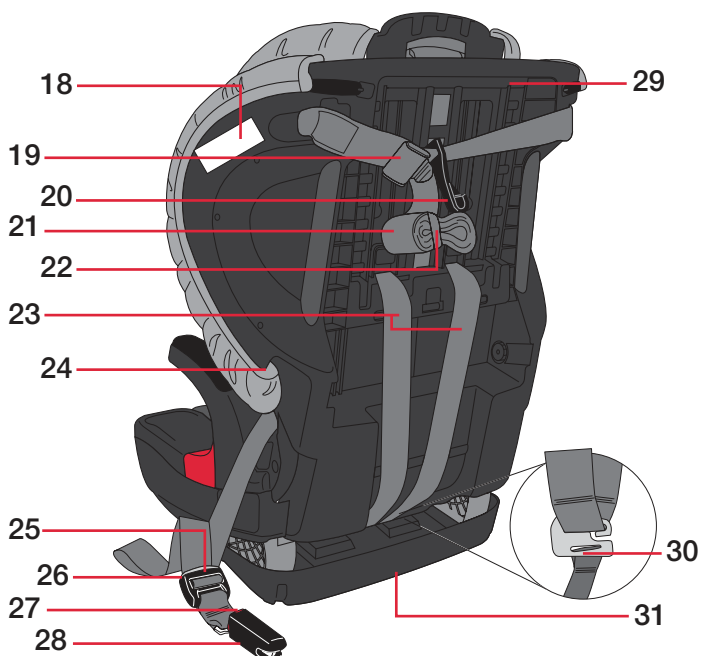



Descripción

1. Cubierta
2. Reposabrazos
3. Guía para el cinturón del modo silla alta
4. Portavasos y almacenamiento
5. Ajustador para la altura del arnés y del reposacabezas
6. Reposacabezas
7. Guía del cinturón de hombro
8. Almohadillas de confort
9. Almohadillas de pecho con resistencia a impacto
10. Broche de pecho
11.  Compartimiento para la Guía del Usuario (En el bolsillo detrás de la cubierta)
12. Hebilla del arnés
13. Almacenamiento del conector inferior
14. Almohadilla para el vientre
15. Palanca de desbloqueo de ajuste del arnés (Debajo de la solapa)
16. Correa de ajuste del arnés
17. Manija de ajuste de inclinación
18. Etiqueta con el número de serie y fecha de fabricación
19. Ajustador de amarre
20. Gancho de la correa de retención
21. Correa de retención
22. Correa de almacenamiento de amarre
23. Correas del arnés
24. Camino del cinturón en modo arnés (Verde)
25. Botón de ajuste del conector inferior
26. Ajuste del conector inferior
27. Botón de desbloqueo del conector inferior
28. Conector inferior
29. Carcasa
30. Gancho del arnés
31. Base con absorción de impactos

Información de Seguridad

ADVERTENCIA

De no seguirse todas las advertencias e instrucciones, podrían provocarse **LESIONES GRAVES** o la **MUERTE**.

REQUISITOS DE AJUSTE

- **Modo de arnés:** Únicamente se debe utilizar con niños que pesan entre 11.3 y 30 kg (25 y 65 lbs), miden entre 85 y 125 cm (34 y 49 pulg), y tienen como mínimo 2 años de edad.
- **Modo silla alta:** Únicamente se debe utilizar con niños que pesan entre 18 y 54 kg (40 y 120 lbs) y miden entre 110 y 160 cm (44 y 63 pulg.).
- Ajuste bien los cinturones que se incluyen con este dispositivo de retención infantil alrededor del niño.

INSTALACIÓN

- Asegure la correa de anclaje superior que se incluye con el asiento de seguridad para niños.
- Cuando se esté utilizando este asiento para sujetar al niño en modo silla alta, solamente debe usarse el sistema de cinturón de seguridad de banda horizontal y transversal del vehículo.
- Asegure el asiento de retención infantil con el sistema de anclaje de retención para niños del vehículo (si hay uno disponible) o con uno de los cinturones de seguridad del automóvil.

USO GENERAL

- Siga todas las instrucciones de este asiento de retención infantil, así como las instrucciones escritas.
- Registre el asiento de retención infantil con el fabricante.
- Britax recomienda que se use la correa de retención superior en todo momento, cuando se esté instalando el asiento de seguridad para niños. El uso de esta correa de retención superior mejorará la estabilidad del asiento de seguridad para niños y disminuirá el riesgo de lesiones.
- Utilice este asiento de seguridad para niños solo orientado hacia adelante.
- Este asiento de seguridad para niños debe usarse solamente en posición vertical en modo silla alta.
- En un vehículo con posiciones designadas en los asientos traseros, los propietarios de los vehículos deben estar al tanto de que, según las estadísticas de accidentes, los niños están más seguros cuando están debidamente sujetos en los asientos traseros que en los asientos delanteros. Para garantizar la seguridad de su niño, consulte el apartado Posiciones de los Asientos en el vehículo en la página 37 y consulte el manual del propietario de su vehículo.
- Para evitar lesiones debido a deterioro o a daños ocultos, este asiento de seguridad debe dejar de utilizarse tras nueve (9) años de antigüedad o si ha estado implicado en un accidente moderado o grave. Consulte la fecha de fabricación y de vencimiento que aparece en el exterior del asiento de seguridad para niños. Consulte la página 3.

- Asegúrese siempre de que el asiento de seguridad para niños esté sujeto al vehículo, incluso cuando no esté ocupado, ya que en un accidente un asiento de seguridad para niños no sujeto puede lesionar a los ocupantes. El asiento para niños desocupado se puede asegurar al vehículo conectando los conectores inferiores a los anclajes inferiores del vehículo, o sujetando el cinturón de seguridad del vehículo a través del asiento para niños desocupado.
- Britax no aprueba el uso de cubiertas, piezas, juguetes, accesorios o dispositivos de ajuste que no sean de Britax. Su uso podría hacer que el asiento no cumpla con las normas federales de seguridad automotriz o que no rinda como debiera durante un accidente.

Notas Importantes

- Las recomendaciones de terceros están sujetas a cambios, por lo cual recomendamos que visite sus páginas web para obtener las recomendaciones más actualizadas.
- Antes de cada uso, compruebe que el asiento de seguridad y sus componentes, para asegurarse que estén en buenas condiciones y que funcionen correctamente.
- No instale el asiento con los anclajes inferiores para un niño que pese más de 20.4 kg (45 lbs).
- Debe dejar de utilizar este asiento de seguridad para niños si ha estado implicado en un choque moderado o grave. No obstante, no es necesario reemplazarlo en caso de un choque menor y de poca severidad, que la Administración Nacional de Seguridad de Tráfico en Carreteras de EE. UU. (National Highway Traffic Safety Administration) (NHTSA) define como aquellos en los que:
 - * El vehículo puede conducirse desde el lugar del accidente; y
 - * La puerta del vehículo más cercana al asiento para niños no resultó dañada; y
 - * Los ocupantes del vehículo no resultaron lesionados; y
 - * No hay daños visibles en el asiento para niños; y
 - * Las bolsas de aire del vehículo (si hay) no se activaron.
- Cubra el asiento de seguridad para niños si deja el vehículo expuesto al sol, ya que las piezas metálicas pueden calentarse y quemar al niño.
- Guarde el asiento en un lugar seguro cuando no lo esté utilizando. No coloque objetos pesados encima del asiento
- No intente desmontar piezas del asiento, a menos que lo haga según se indica en este manual. Utilice el arnés y los cinturones de seguridad del vehículo únicamente como se indica.
- Nunca debe emplearse la correa de ajuste ni el arnés para levantar o transportar el asiento de seguridad para niños, ya que podría dañar el regulador del arnés e incluso el propio arnés. Sostenga siempre el asiento de seguridad para niños por el exterior o por las correas de retención.



Registro

Los asientos de seguridad para niños pueden ser devueltos por razones de seguridad. Usted debe registrar este asiento para poder ser contactado en caso de una solicitud de devolución. Envíe su nombre, dirección, dirección de correo electrónico y el número de modelo y fecha de fabricación del asiento a Britax Child Safety, Inc. P.O. Box 91167 Allentown, PA 18109-9925, o llame al 1-888-427-4829 o 1-704-409-1699, o regístrese en us.britax.com/registration. Para obtener información sobre la devolución, llame a la línea directa de Seguridad Vial del Gobierno de los EE.UU. al 1-888-327-4236 (TTY 1-800-424-9153), o visite <http://www.NHTSA.gov>.

Para su comodidad, registre toda la información sobre el asiento para niños a continuación. Consulte la Etiqueta con la fecha de fabricación y el número de serie para obtener toda la información (véase página 3).

Nombre y número del modelo: _____

Número de serie: _____

Número de lote: _____

Fecha de fabricación: _____

Certificación



Certificado para
su uso en aviones

Este sistema de retención está certificado para uso en vehículos y aviones en modo de arnés. Este sistema de retención no está certificado para su uso en aviones en modo silla alta porque los aviones no tienen cinturones de banda transversal necesarios para el modo silla alta.

Vehículos de motor

Este asiento de seguridad para niños cumple con todas las normas federales de seguridad para vehículos motorizados (FMVSS 213).

Aeronaves

Para la instalación en aeronaves, siga las instrucciones en las páginas 14-15. No se puede usar la correa de retención.

- Instale el asiento de seguridad para niños en un asiento de ventanilla, a fin de evitar bloquear el paso.
- Si el cinturón de banda horizontal es demasiado corto, solicite un auxiliar de vuelo para una extensión de cinturón.
- Puede que el niño no esté cómodo si se deja la hebilla en la zona del asiento de seguridad para niños donde debe sentarse este.
- Cinturones de seguridad inflables del avión no son compatibles con este asiento para niños.
- El asiento de seguridad para niños no puede caber en todos los asientos de los aviones. Póngase en contacto con la aerolínea para verificar antes de viajar.

Información para ajustar al niño en el asiento

Modo de arnés

Los niños deben:

1. Tener una edad mínima de dos años, **y**
2. Pesar entre 11.3 y 30 kg (25 y 65 lbs), **y**
3. Tener entre 85 y 125 cm (34 y 49 pulg.) de altura, **y**
4. El borde superior de las orejas del niño debe quedar por debajo del filo del reposacabezas, cuando el niño esté sentado, **y**



5. Las correas del arnés deben estar en la posición más cercana a la altura de los hombros del niño o por encima.

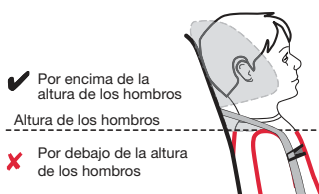

Modo Silla Alta

NOTA: Britax recomienda el modo silla alta solo después de que su hijo crezca por encima del modo arnés.

Los niños deben:

1. Pesar entre 18.1 y 54 kg (40 and 120 lbs); **y**
2. Medir entre 110 y 160 cm (44 y 63 in) de altura; **y**
3. La parte superior de las orejas del niño deben estar por debajo de la parte superior del reposacabezas; **y**
4. El cinturón para el hombro debe estar colocado adecuadamente en el centro del pecho del niño, en la posición más cercana o por encima del hombro del niño a través de la guía del cinturón para el hombro; **y**

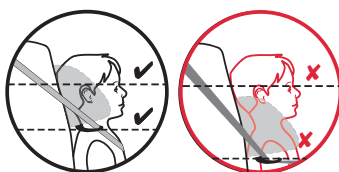

5. El cinturón de cadera se dirige por debajo del reposabrazos, en la parte baja de los muslos superiores de su hijo.



Instalación del Asiento de Seguridad para Niños

Información general

⚠ ADVERTENCIA!

Instale el asiento solo orientado hacia delante.

NO utilice ningún objeto para elevar el asiento de seguridad para niños.

NO instale el asiento con los anclajes inferiores para un niño que pese más de 20.4 kg (45 lbs).

Britax recomienda que se use la correa de retención superior en todo momento, cuando se esté instalando el asiento de seguridad para niños. El uso de esta correa de retención superior mejorará la estabilidad del asiento de seguridad para niños y disminuirá el riesgo de lesiones.

Modo arnés

- Utilice este asiento de seguridad para niños en modo de arnés con niños de al menos 2 años de edad, con un peso entre 11.3 y 30 kg (25 y 65 lbs) y una altura entre 85 y 125 cm (34 y 49 pulg.). Britax recomienda utilizar el modo de arnés hasta que su niño sea demasiado grande para utilizar el modo de arnés. Consulte la sección Requisitos de ajuste del asiento de seguridad para niños en la página 7 para obtener más información.
- El asiento de seguridad del niño puede estar en posición vertical o posición reclinado cuando esta en modo arnés (vea las figuras en la derecha).

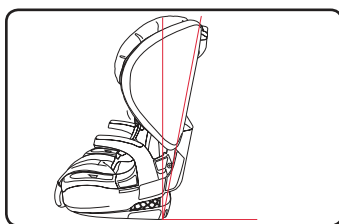

Posición vertical

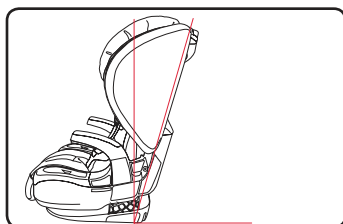

Posición reclinada

Modo silla alta

⚠️ ADVERTENCIA!

Coloque el asiento orientado hacia adelante solo en un asiento que disponga de cinturón de seguridad de banda horizontal y transversal.

Solo debe usarse el sistema de cinturón de seguridad de banda horizontal y transversal del vehículo cuando se esté sujetando al niño mediante el modo silla alta. Nunca se debe sujetar a un niño solo con un cinturón de banda horizontal cuando se esté utilizando el modo silla alta.

Siempre asegurar el asiento para niños desocupado al vehículo conectando los conectores inferiores a los anclajes inferiores del vehículo, o sujetando el cinturón de seguridad del vehículo a través del asiento para niños desocupado.

Si los anclajes inferiores de su vehículo impiden que el cinturón del vehículo quede bien ajustado al niño, no podrá utilizar el sistema LATCH para colocar este asiento en modo silla alta. Observe el siguiente diagrama.



El cinturón de seguridad del vehículo está debidamente colocado cuando la banda (a) horizontal queda a la altura de los muslos superiores del niño (b) y la banda transversal cruza el hombro y no está en contacto con el cuello del niño cuando se coloca en la guía del cinturón superior (a).

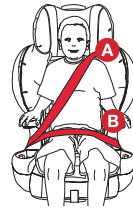

- Este asiento de seguridad para niños puede utilizarse en modo silla alta con niños que pesan entre 18 y 54 kg (40 y 120 lbs) y son entre 110 y 160 cm (44 y 63 pulg.) de altura. Britax recomienda utilizar el modo silla alta solo cuando el niño sea demasiado grande para utilizar el modo de arnés.
- Este asiento para niños no puede estar en posición reclinada cuando es usado en el modo silla alta.
- Este asiento para niños puede colocarse en el asiento del vehículo utilizando el sistema LATCH.
- Use la correa de seguridad del auto de cadera y hombros para asegurar al niño. Asegúrese que el sistema LATCH no interfiera con la función y alineamiento de la correa de seguridad del auto cuando asegure a su niño.

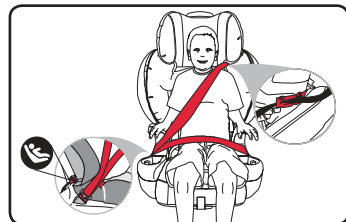
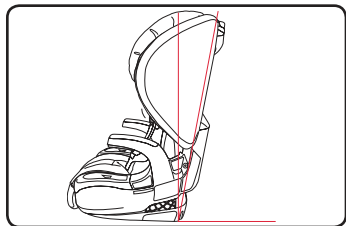



Instalación en modo arnés

Modo arnés: Cinturón de banda horizontal y transversal

Antes de comenzar:

- Compruebe que su vehículo tenga anclajes de retención superior.
Britax recomienda que se use la correa de retención superior en todo momento, cuando se esté instalando el asiento de seguridad para niños. El uso de esta correa de retención superior mejorará la estabilidad del asiento de seguridad para niños y disminuirá el riesgo de lesiones. Consulte el manual del propietario de su vehículo para las ubicaciones de los anclajes de retención.
- Afloje el gancho de la correa de retención y colóquelo sobre el respaldo del asiento de seguridad para niños a fin de evitar que quede atrapado entre el asiento infantil y el del vehículo durante el proceso de instalación.
- Ajuste el asiento de seguridad para niños en la posición deseada y colóquelo orientado hacia delante en el asiento del vehículo.

1. Jale de la cubierta del asiento hacia adelante.
2. Jale el cinturón del vehículo y diríjalo por el camino del cinturón verde. Verifique que el cinturón no esté torcido y luego abróchelo.
3. Presione firmemente el asiento para niños en el asiento del vehículo mientras retira todo el sobrante de la parte de la cadera (A) y de la parte del hombro (B) del cinturón del vehículo.

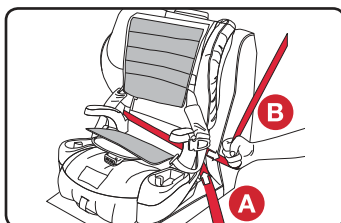
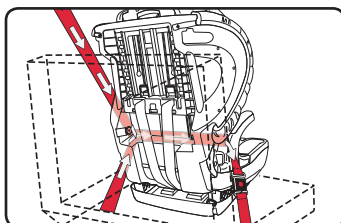
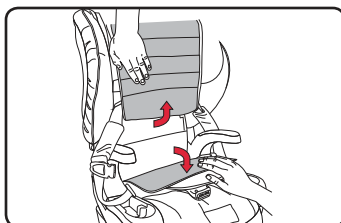

NOTA: Asegúrese de que el cinturón del vehículo esté bloqueado como se indica en el manual del propietario del vehículo.

NOTA: El asiento para niños está seguro cuando no se puede mover de adelante hacia atrás ni de lado a lado más de 2.5 cm (1 pulgada) en el camino del cinturón. Si el asiento para niños no está seguro, repita el procedimiento de instalación o utilice una ubicación diferente para el asiento.

4. Presione el gancho de la correa de retención con fuerza hasta acoplarlo en el anclaje de retención del vehículo y tense el cinturón.
5. Asegure el excedente de la correa con la cinta elástica.

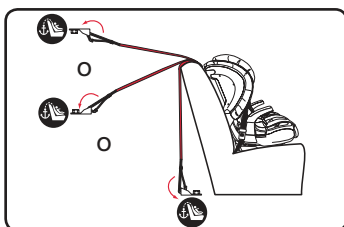

Modo arnés: Cinturón de banda horizontal y transversal

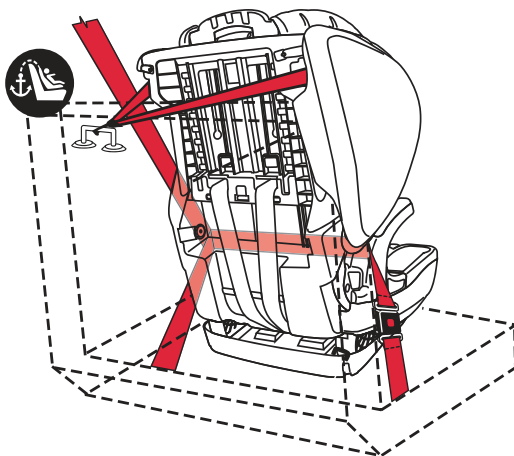

✓ LISTA DE VERIFICACIÓN

- ✓ Comprobar que todos los componentes están debidamente acoplados y que el asiento de seguridad para niños está bien sujeto.
- ✓ El asiento de seguridad para niños estará bien sujeto cuando no pueda moverse de adelante hacia atrás ni de lado a lado más de 2.5 cm (1 pulgada) con respecto al arco del cinturón del vehículo. Si el asiento de seguridad para niños no está bien seguro, vuelva a instalarlo de nuevo o colóquelo en otro asiento del vehículo.
- ✓ Comprobar que toda la correa sobrante de la correa de retención está guardada en la cinta elástica.



Modo arnés: Anclajes inferiores

Antes de comenzar:

- Compruebe que su vehículo tenga anclajes de retención inferiores.
Utilice el cinturón del vehículo (no los conectores inferiores) para las instalaciones en modo arnés con niños que pesan más de 20,4 kg (45 lbs).
- Compruebe que su vehículo tenga una correa de anclaje superior.
Britax recomienda que la correa de anclaje superior se use en todo momento cuando se instale el asiento para niños. El uso de la correa de anclaje superior mejorará la estabilidad del asiento para niños y reducirá el riesgo de lesiones. Consulte el manual del propietario del vehículo para ver las ubicaciones del anclaje de retención.
- Afloje el gancho de la correa de retención y colóquelo sobre el respaldo del asiento de seguridad para niños a fin de evitar que quede atrapado entre el asiento infantil y del vehículo durante el proceso de instalación.
- Ajuste el asiento para niños a la posición deseada y colóquelo con orientación hacia adelante en el asiento del vehículo.

1. Jale la cubierta del asiento y la bandeja del asiento hacia adelante para acceder a los conectores inferiores.

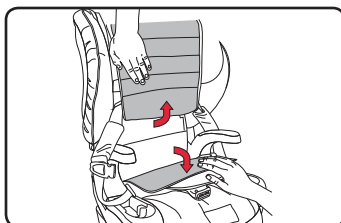

2. Dirija la correa del conector inferior a través del camino del cinturón verde detrás de la bandeja del asiento y presione firmemente los conectores inferiores en sus anclajes inferiores adyacentes.

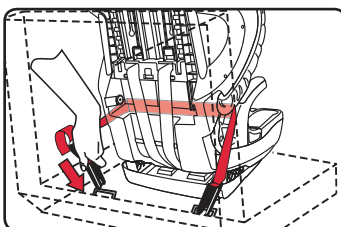

NOTA: Verifique que la correa no está torcida.

3. Presione firmemente el asiento para niños en el asiento del vehículo mientras retira todo el sobrante de la correa del conector inferior para eliminar el sobrante.

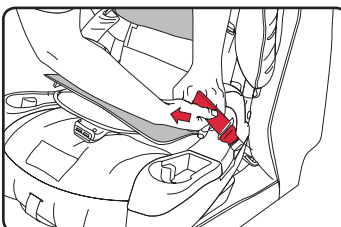

NOTA: El asiento de seguridad para niños estará bien sujeto cuando no pueda moverse de adelante hacia atrás ni de lado a lado más de 2.5 cm (1 pulgada) con respecto al arco del cinturón del vehículo. Si el asiento de seguridad para niños no está bien seguro, vuelva a instalarlo de nuevo o colóquelo en otro asiento del vehículo.

4. Presione el gancho de la correa de retención con fuerza hasta acoplarlo en el anclaje de retención del vehículo y tense el cinturón.
5. Asegure el excedente de la correa con la cinta elástica.

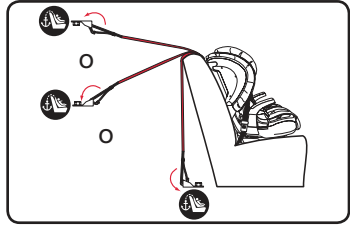

Modo arnés: Anclajes inferiores

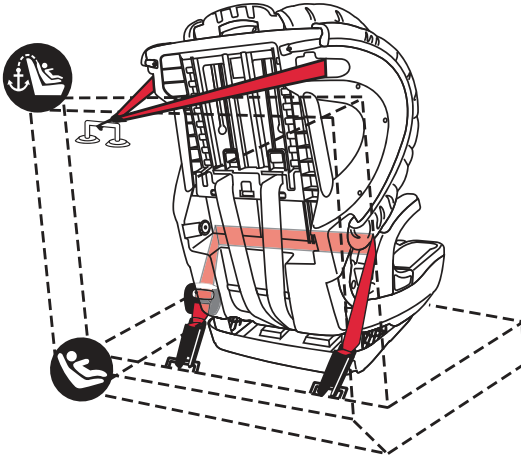

✓ LISTA DE VERIFICACIÓN

- ✓ Comprobar que todos los componentes están debidamente acoplados y que el asiento de seguridad para niños está bien sujeto.
- ✓ El asiento de seguridad para niños estará bien sujeto cuando no pueda moverse de adelante hacia atrás ni de lado a lado más de 2.5 cm (1 pulgada) con respecto al arco del cinturón del vehículo. Si el asiento de seguridad para niños no está bien seguro, vuelva a instalarlo de nuevo o colóquelo en otro asiento del vehículo.
- ✓ Comprobar que toda la correa sobrante de la correa de retención está guardada en la cinta elástica.



Modo Arnés: Cinturón de Banda Horizontal

Antes de comenzar:

- Compruebe que su vehículo tenga anclajes de retención superior.
Britax recomienda que se use la correa de retención superior en todo momento, cuando se esté instalando el asiento de seguridad para niños. El uso de esta correa de retención superior mejorará la estabilidad del asiento de seguridad para niños y disminuirá el riesgo de lesiones. Consulte el manual del propietario de su vehículo para las ubicaciones de los anclajes de retención.
- Afloje el gancho de la correa de retención y colóquelo sobre el respaldo del asiento de seguridad para niños a fin de evitar que quede atrapado entre el asiento infantil y el del vehículo durante el proceso de instalación
- Ajuste el asiento de seguridad para niños en la posición deseada y colóquelo orientado hacia adelante en el *asiento del vehículo*.

1. Jale de la cubierta del asiento hacia adelante.

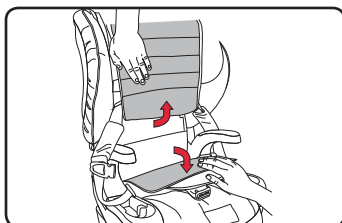

2. Tire del cinturón del vehículo y diríjalo por el camino del cinturón verde.

NOTA: Verifique que la correa no esté torcida.

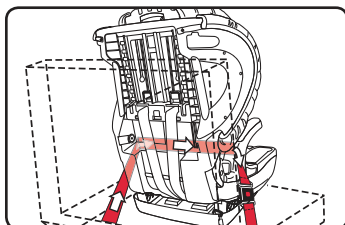

3. Presione firmemente el asiento para niños en el asiento del vehículo mientras retira todo el sobrante de la parte de la cadera.

NOTA: Asegúrese de que el cinturón del vehículo esté bloqueado como se indica en el manual del propietario del vehículo.

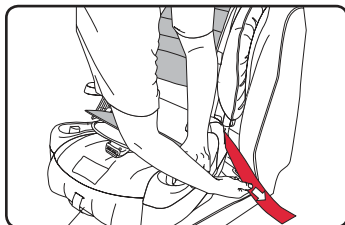

NOTA: El asiento de seguridad para niños estará bien sujeto cuando no pueda moverse de adelante hacia atrás ni de lado a lado más de 2.5 cm (1 pulgada) con respecto al arco del cinturón del vehículo. Si el asiento de seguridad para niños no está bien seguro, vuelva a instalarlo de nuevo o colóquelo en otro asiento del vehículo.

4. Presione el gancho de la correa de retención con fuerza hasta acoplarlo en el anclaje de retención del vehículo y tense el cinturón.
5. Asegure el excedente de la correa con la cinta elástica.

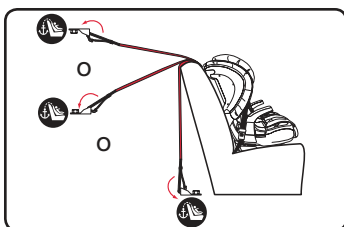

Modo Arnés: Cinturón de Banda Horizontal

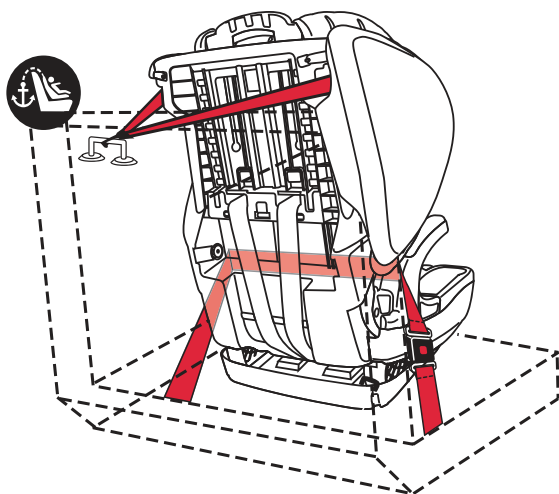

✓ LISTA DE VERIFICACIÓN

- ✓ Comprobar que todos los componentes están debidamente acoplados y que el asiento de seguridad para niños está bien sujeto.
- ✓ *El asiento de seguridad para niños estará bien sujeto cuando no pueda moverse de adelante hacia atrás ni de lado a lado más de 2.5 cm (1 pulgada) con respecto al arco del cinturón del vehículo. Si el asiento de seguridad para niños no está bien seguro, vuelva a instalarlo de nuevo o colóquelo en otro asiento del vehículo.*
- ✓ Comprobar que toda la correa sobrante de la correa de retención está guardada en la cinta elástica.



Instalación en modo silla alta

Modo Silla Alta: Anclajes inferiores

Antes de comenzar:

IMPORTANTE: No es necesario utilizar los anclajes inferiores o la correa de retención para colocar este asiento de seguridad para niños en el modo silla alta. Para utilizar este asiento en modo silla alta sin los anclajes inferiores, consulte las instrucciones de “cómo sujetar al niño” en la página 18.

IMPORTANTE: Utilice los anclajes inferiores para asegurar el asiento de niños al vehículo incluso cuando no esté en uso, ya que un asiento no asegurado puede herir a otros ocupantes en un accidente. Asegure a su hijo con el sistema de cinturón de banda horizontal y transversal del vehículo.

- Compruebe que su vehículo tenga anclajes de retención inferiores.
- Afloje el gancho de la correa de retención y colóquelo sobre el respaldo del asiento de seguridad para niños a fin de evitar que quede atrapado entre el asiento infantil y el del vehículo durante el proceso de posición.
- Ajuste el asiento de seguridad para niños en la posición vertical y colóquelo orientado hacia delante en el asiento del vehículo.– Ajuste el asiento para niños a la posición erguida y con orientación hacia adelante en el asiento del vehículo.

1. Jale la cubierta del asiento y la bandeja del asiento hacia adelante para acceder a los conectores inferiores.

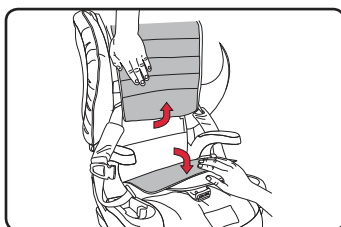

2. Dirija la correa del conector inferior a través del camino del cinturón verde detrás de la bandeja del asiento y presione firmemente los conectores inferiores en sus anclajes inferiores adyacentes.

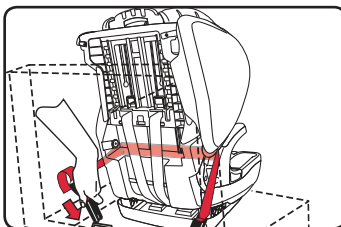

NOTA: Verifique que la correa no está torcida.

3. Tire del extremo de la correa del conector inferior para remover el sobrante.
4. Presione el gancho de la correa de retención con fuerza hasta acoplarlo en el anclaje de retención del vehículo y tense el cinturón.
5. Asegure el excedente de la correa con la cinta elástica.

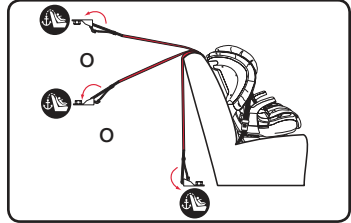
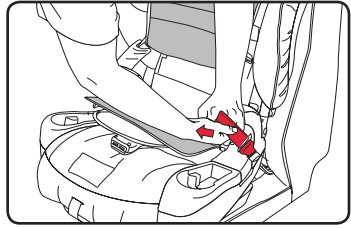



Como Sujetar al Niño

Modo arnés

⚠ ADVERTENCIA!

Nunca se debe pasar el cinturón del vehículo por encima del niño cuando se utilice este asiento de seguridad para niños en modo de arnés.

Ajuste los cinturones que se incluyen con el asiento de seguridad para niños de manera que queden perfectamente ajustados al niño. Para que una correa esté perfectamente ajustada, no debe quedar holgada. Debe formar una línea relativamente recta, sin torsiones. No debe oprimir la piel del niño ni provocar que el cuerpo adopte una postura que no sea natural.

Ajuste el arnés teniendo en cuenta la ropa que lleve puesta el niño. Antes de colocar al niño en el asiento, quítele cualquier chaqueta o abrigo abultado que lleve.

Cada vez que use el asiento de seguridad para niños, compruebe que esté bien sujeto y que el arnés esté perfectamente ajustado al tamaño del niño.

Antes de comenzar:

Siempre revise el área del asiento para que no haya escombros, en caso de haber, retírelos para evitar interferencias con el mecanismo de ajuste del arnés.

1. Afloje el arnés si es necesario.
(A.) Presione la palanca de desbloqueo
(B.) Jale ambas correas del arnés hacia delante.

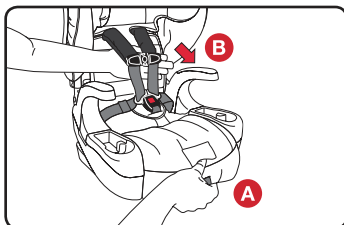

2. Abra el broche de pecho.
(A.) Presione las lengüetas.
(B.) Sepáre las dos piezas.

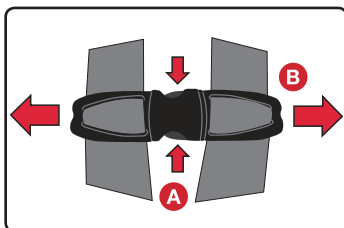

3. Suelte la hebilla y coloque las correas del arnés alrededor de los reposabrazos.
4. Siente a su hijo en el

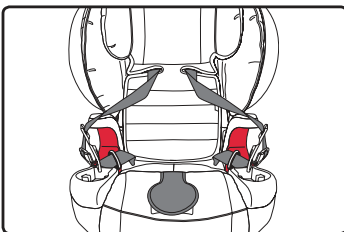

asiento de seguridad para niños. Asegúrese de que el niño esté en posición vertical y no inclinado. La parte inferior del niño debe estar en contacto con el asiento de seguridad infantil y la espalda quedar erguida contra la parte posterior.

5. Posicione las correas del arnés alrededor del niño (Consulte la página 22).
6. Abroche la hebilla del arnés. Las lengüetas de la hebilla están bien enganchadas si escucha un clic cuando las inserta.
7. Jale de la correa de ajuste del arnés para tensarlo.

NOTA: El arnés debe quedar perfectamente ajustado alrededor del niño. Para que una correa esté perfectamente ajustada, no debe quedar holgada. Debe formar una línea relativamente recta, sin torsiones. No debe oprimir la piel del niño, ni provocar que el cuerpo adopte una postura que no sea natural. No debe quedar arnés sobrante.

8. Ajuste el broche de pecho. Las almohadillas para el pecho pueden colocarse en cualquier posición que resulte cómoda para el niño, siempre que dicha posición esté dentro de los parámetros establecidos.

NOTA: El broche de pecho debe quedar en la mitad del pecho, a la altura de las axilas.

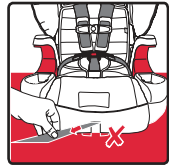
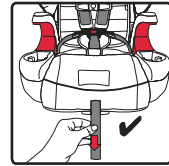
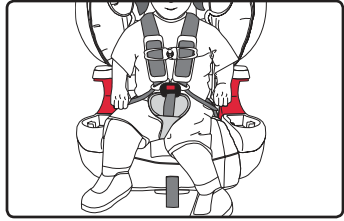
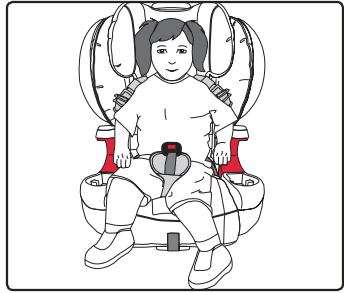

- ✓ Tense la correa de ajuste del arnés jalando de ella hacia afuera del asiento de seguridad para niños (de manera paralela al suelo).
- ✗ No jale hacia los lados.

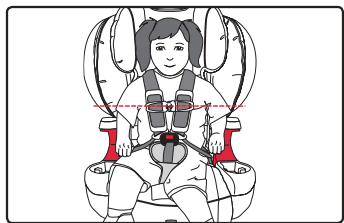

✓ LISTA DE VERIFICACIÓN

Antes de viajar, verifique que:

- ✓ Las correas del arnés no estén torcidas.
- ✓ El arnés está bien ajustado.
- ✓ La hebilla esté abrochada.
- ✓ El broche de pecho esté al nivel de la axila del niño.



MODO SILLA ALTA

⚠️ ADVERTENCIA!

Solo debe usarse el cinturón de banda horizontal y transversal cuando se esté sujetando al niño utilizando el modo silla alta.

Utilice las guías del cinturón de banda transversal del asiento de seguridad para niños a fin de garantizar un ajuste correcto.

Asegúrese de que la banda horizontal del cinturón del vehículo quede sobre la parte superior de los muslos del niño y que la parte del hombro no toque el cuello del niño.

Antes de comenzar:

- Si es posible regular la posición del respaldo del asiento en su vehículo, asegúrese de que esté en posición vertical antes de colocar el asiento de seguridad para niños en el asiento del vehículo.
- Ajuste el asiento de seguridad para niños en la posición vertical y colóquelo orientado hacia delante en el asiento del vehículo. Si no está instalado, consulte la página 9.

1. Ajuste el reposacabezas en la posición más alta.
2. Coloque al niño en el asiento con la espalda plana contra la parte trasera del asiento.
3. Dirija la parte del hombro del cinturón del vehículo a través de la guía roja del cinturón y abróchelo alrededor del niño.
4. Ajuste el reposacabezas de manera que el cinturón de hombro del vehículo quede derecho sobre el pecho del niño, por encima de su hombro y no tenga contacto con el cuello del niño (A). La parte de la cadera del cinturón del vehículo se dirige por debajo, de la parte baja de los muslos superiores de su hijo (B).

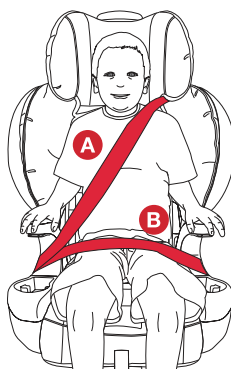
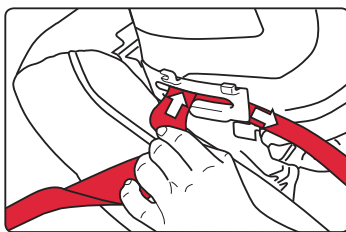
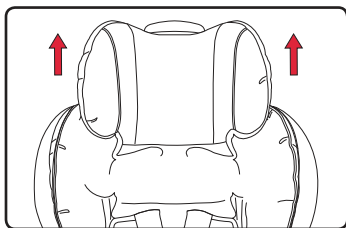

NOTA: Asegúrese de que el reposacabezas se haya bloqueado en su posición.

NOTA: Asegúrese de que el cinturón pase bajo el reposabrazo junto con la guía del cinturón en el lado de la hebilla.

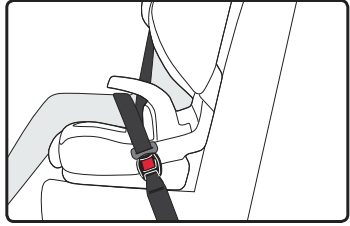

5. Elimine el excedente del cinturón del vehículo.

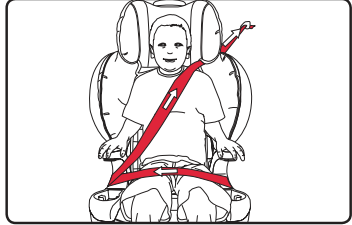

✓ LISTA DE VERIFICACIÓN

Antes de viajar, verifique que:

- ✓ *El cinturón de seguridad del vehículo no esté torcido.*
- ✓ *La hebilla no descansa sobre la línea roja de guía del cinturón.*
- ✓ *La banda transversal del cinturón de seguridad del vehículo pasa por la guía del cinturón superior a la altura de los hombros del niño, o por encima, y no está en contacto con el cuello del niño.*
- ✓ *La banda horizontal del cinturón de seguridad del vehículo queda a la altura de los muslos superiores del niño.*



Funciones del Asiento de Seguridad

Ajuste del arnés y ajuste de la altura del reposacabezas de retención

IMPORTANTE: Antes de utilizar el asiento de seguridad para niños, debe realizar todos los ajustes oportunos para adaptarlo al tamaño de su hijo. Coloque el asiento de seguridad para niños en el suelo y siente a su hijo en él. Siga las instrucciones de las páginas siguientes para realizar los ajustes oportunos al arnés, a la hebilla y al reposacabezas.

1. Afloje el arnés, si es necesario. (A.) Presione la palanca de desbloqueo (B.) Jale ambas correas del arnés hacia adelante.

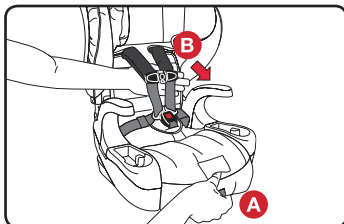

2. Levante y deslice el ajustador de altura del arnés hacia la posición deseada.

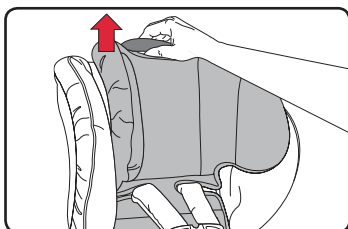

NOTA: Asegúrese de que el reposacabezas se haya bloqueado en su posición.

IMPORTANTE:

En el modo arnés, el ajustador de altura del arnés también ajusta la altura del reposacabezas. Siempre coloque las correas del arnés en la posición más cercana a o por encima de los hombros del niño.

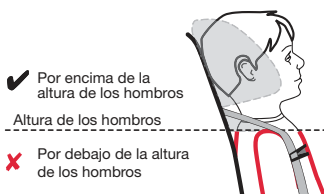

En el modo silla alta, el cinturón del vehículo debe estar en la posición más cercana a o por encima de los hombros del niño a través de la guía del cinturón para el hombro.

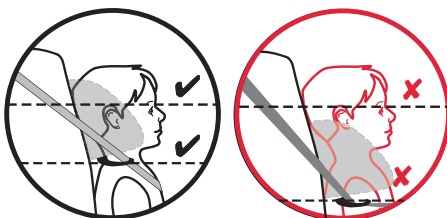

⚠ ADVERTENCIA!

En algunos casos, el reposacabezas del vehículo puede impedir que el reposacabezas del asiento para niños se eleve lo suficiente como para ajustar correctamente el arnés que sujeta a su niño. NO haga fuerza para que el reposacabezas del asiento para niños pase el reposacabezas del vehículo. Hacerlo podría provocar que el asiento para niños no cumpla con la función prevista. Si la ubicación del reposacabezas del vehículo interfiere con el reposacabezas del asiento para niños, levante o quite el reposacabezas del vehículo. Si no puede quitarlo, mueva el asiento para niños en posición recta o intente una ubicación diferente del asiento.

**Saliente del asiento de seguridad****Modo Arnés**

Es importante que la base del asiento para niños quede completamente plana sobre el asiento del vehículo. Como se ve en la ilustración, se permite que sobresalga hasta 7.6 cm (3 pulgadas) de la base sobre el borde del asiento del vehículo. Si el asiento de vehículo no permite que la base del asiento para niños haga suficiente contacto, ajuste el ángulo de inclinación para lograr una posición más vertical. No hacerlo podría provocar que el asiento para niños no cumpla con la función prevista.

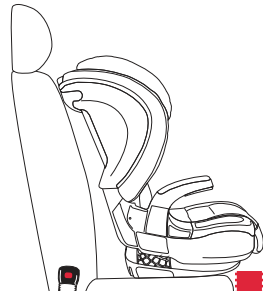

7.6 cm
Modo arnés

Modo Silla Alta

IMPORTANTE: No se permite que el asiento se sobresalga en el modo silla alta. En el modo silla alta, la base del asiento para niños debe encajar completamente en el asiento del vehículo.

Ajuste de la posición de la hebilla**Removiendo la hebilla**

1. Desabroche el arnés presionando el botón de desbloqueo y jalando de las lengüetas.

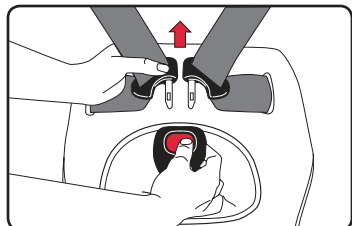



2. Jale la cubierta del asiento hacia adelante.

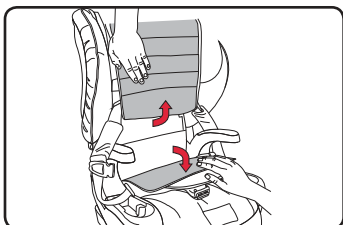

3. Desenganche las bandas elásticas que se encuentran en la parte trasera de la cubierta del asiento. Jale la cubierta del asiento hacia adelante y por encima de la almohadilla abdominal.

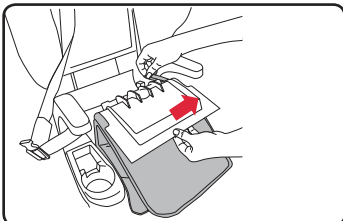

4. Gire y jale el retenedor de la hebilla por la ranura de la carcasa del asiento para niños. Desenganche los clips de retención que se encuentran en la parte trasera de la cubierta del asiento. Jale la cubierta del asiento hacia adelante y por encima de la almohadilla abdominal.

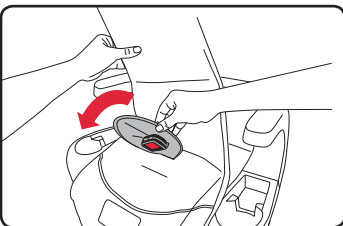

Colocación de la hebilla

IMPORTANTE: Seleccione la ranura que esté más cerca del niño, pero no debajo de él.

1. Gire y deslice el retenedor de la hebilla por la ranura de la carcasa del asiento de seguridad para niños.

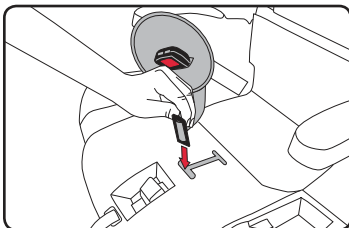

2. Pase la almohadilla abdominal por la ranura correspondiente de la cubierta del asiento. Coloque la cubierta del asiento de nuevo en su posición original y fije los clips de retención.

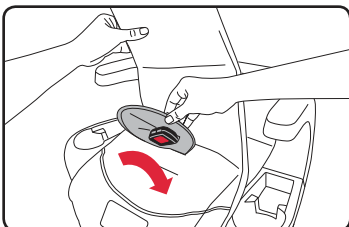

Utilización de la hebilla del arnés

Para abrochar: Inserte las lengüetas en la hebilla de una en una.

NOTA: La conexión adecuada se confirma al oír un clic después de insertar cada lengüeta de la hebilla.

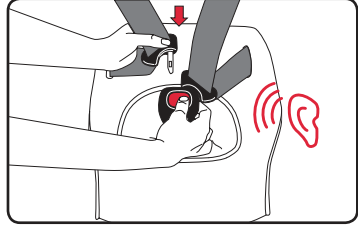

Para desabrochar: Presione el botón de desbloqueo y retire las dos lengüetas de la hebilla.

NOTA: Limpie la hebilla periódicamente para garantizar su buen funcionamiento. Consulte la página 41.

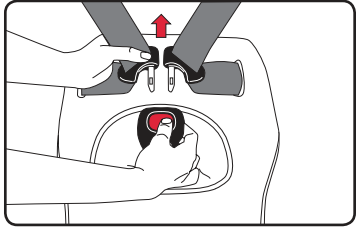

Utilización del broche de pecho

- Abra el broche pecho.
 - Presione las lengüetas.
 - Separe las dos piezas.

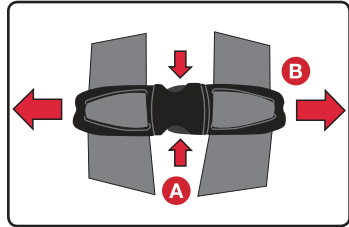

- Empuje para ajustar.

NOTA: Siempre coloque el clip de pecho al nivel de la axila.

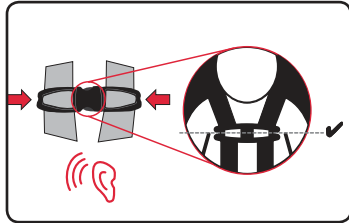

Uso del reclinado

IMPORTANTE: Este asiento de seguridad para niños debe usarse solamente en posición vertical en modo silla alta.

Este asiento se puede usar en posición vertical o reclinada en el modo de arnés.

- Jale de la manija de ajuste de inclinación y ajuste el asiento en la posición deseada.

- Asegúrese de que está en la posición deseada antes de colocarlo en el vehículo.
- Asegúrese de que la parte superior del asiento de seguridad para niños no quede apoyada contra la parte superior del respaldo del asiento del vehículo una vez reclinado.
- Preste atención de que las manos no estén en ningún punto de enganche mientras ajuste la inclinación.

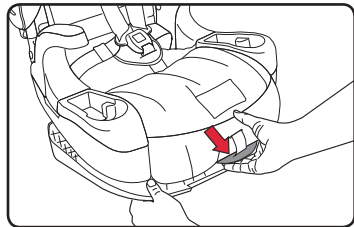



Anclajes inferiores y correa de retención para niños (LATCH)

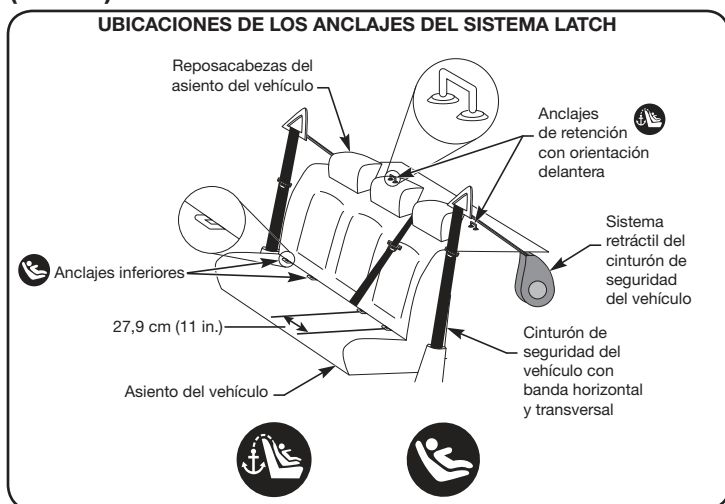

Los anclajes inferiores y las correas de retención para niños o LATCH es un sistema disponible en este asiento para niños que ofrece una alternativa a los métodos de instalación del cinturón de seguridad del vehículo. La figura de arriba muestra las posiciones habituales de los anclajes inferiores de las correas en un vehículo. Consulte las páginas 2-3 para conocer los componentes LATCH de este asiento para niños. Consulte el manual del propietario de su vehículo para saber si está equipado con el sistema LATCH, el peso máximo de los anclajes inferiores, las capacidades de los anclajes de correa y la información sobre las posiciones disponibles de los anclajes inferiores y de los asientos para su uso con este asiento para niños.

Uso de los conectores inferiores

Los conectores inferiores están ubicados bajo la cubierta del asiento en el área de almacenamiento de los conectores inferiores. Guarde los conectores inferiores cuando no los utilice.

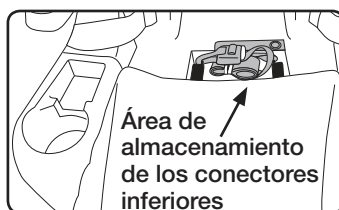

Para acoplar el conector inferior al compartimento o anclaje inferior:

Presione firmemente el conector inferior en la ranura o en el anclaje inferior hasta que se oiga un clic.

NOTA: Pliegue la correa del conector inferior y el ajustador para que queden planos dentro del área de almacenamiento del conector inferior.

Acople los conectores inferiores a los anclajes ubicados en la parte delantera del área de almacenamiento.

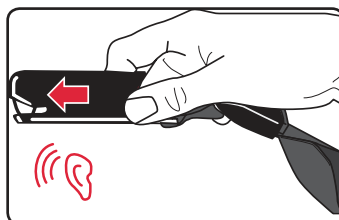

Para retirar el conector inferior del compartimento o anclaje inferior:

1. Mantenga presionado el botón rojo de desbloqueo.

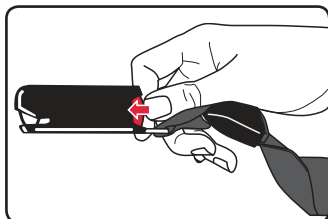

2. Jale del conector inferior para extraerlo del compartimento o anclaje inferior.

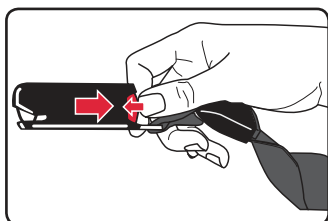

Uso de la correa de absorción de impactos

⚠ ADVERTENCIA!

Acople la correa de retención únicamente en los anclajes de retención especificados por el fabricante del vehículo para dicho fin.

Si su vehículo no cuenta con una correa para el anclaje de retención, consulte el manual o póngase en contacto con el fabricante del vehículo para obtener ayuda. NO modifique su vehículo sin seguir las recomendaciones del fabricante.

MODO DE ARNÉS: Britax recomienda que se use la correa de retención superior en todo momento, cuando se esté instalando el asiento de seguridad para niños. El uso de esta correa de retención superior mejorará la estabilidad del asiento de seguridad para niños y disminuirá el riesgo de lesiones.

MODO SILLA ALTA: No use la correa de retención superior sin asegurar los conectores inferiores.

La ubicación de los anclajes de retención varían según el vehículo. Consulte el manual del propietario de su vehículo y busque el símbolo del anclaje de amarre que se muestra en el diagrama para poder identificar dónde está ubicado el punto de anclaje de amarre superior en su vehículo.

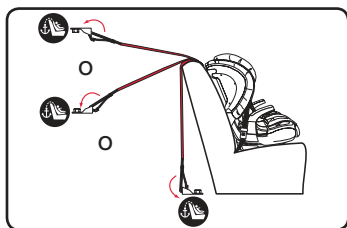

Para acoplar de la correa del retención a un anclaje de retención:

1. Quite la correa de la cinta elástica y afloje la correa del retención.

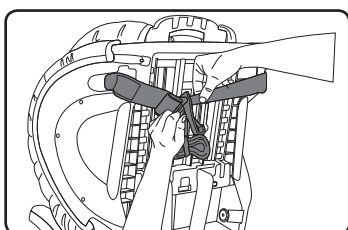

Britax Child Safety, Inc.

2. Presione firmemente el gancho situado encima del punto del anclaje de retención.

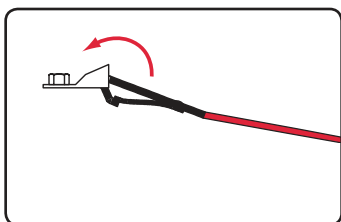

IMPORTANTE: Utilice la cinta elástica para sujetar la correa sobrante. Asegúrese siempre de que cualquier correa sobrante quede dentro del vehículo.

La correa de retención como indicador de accidentes

La correa de retención puede indicar cuando el asiento de seguridad para niños ha estado implicado en un accidente moderado o grave, y es necesario reemplazarlo.

IMPORTANTE: Debe dejar de utilizarse el asiento de seguridad para niños si este ha estado implicado en un accidente moderado o grave, independientemente de si las presillas han salido por la parte posterior del asiento y de si las puntadas de color están rotas.

La figura 1 muestra una correa de retención cuando el asiento de seguridad para niños está en condiciones de seguir utilizándose (salvo que el asiento de seguridad para niños haya estado implicado en un choque). La costura de color estarán intactas y la correa de retención estará atrapada por una etiqueta.



Figura 1

En las figuras 2 y 3 se pueden observar ejemplos de cuándo el asiento de seguridad para niños debe dejar de utilizarse. Debe dejar de usarse el asiento de seguridad para niños si la etiqueta para la correa de retención está rota, si alguna de las presillas han salido por la parte posterior del asiento o si las puntadas de color están rotas.



Figura 2

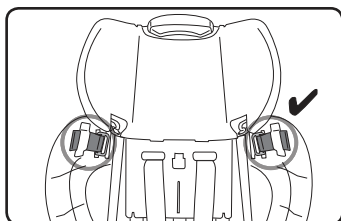

Figura 3

CAMBIO DE MODOS

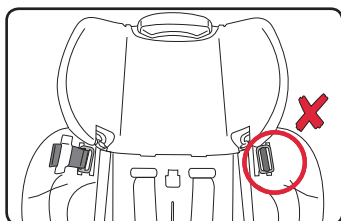
De Modo Arnés a Modo Silla Alta Almacenamiento del arnés y la hebilla

IMPORTANTE: No es necesario quitar el arnés para usar este asiento en el modo silla alta. Para almacenar el arnés, siga las siguientes instrucciones. Si desea retirarlo, siga las instrucciones de la página 22.

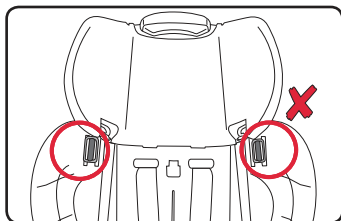
1. Afloje el arnés completamente.
(A.) Presione la palanca de desbloqueo
(B.) Deslice ambas correas del arnés hacia adelante.

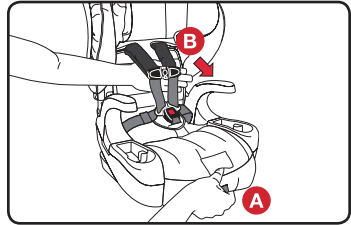

2. Abra el broche de pecho.
(A.) Presione las lengüetas.
(B.) Sepáre las dos piezas.

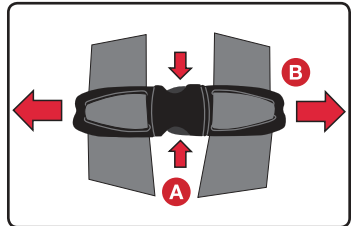

3. Suelte la hebilla y coloque las correas del arnés alrededor de los reposabrazos.

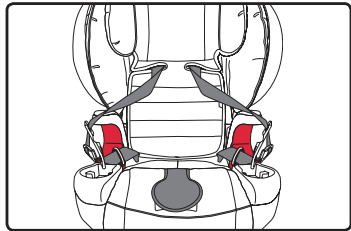

4. Jale la cubierta del asiento hacia adelante

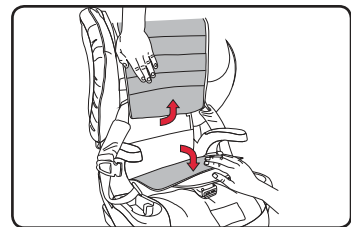

5. Desenganche las bandas elásticas que se encuentran en la parte trasera de la cubierta del asiento. Jale la cubierta del asiento hacia adelante y por encima de la almohadilla abdominal.

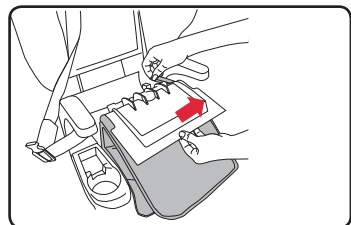



6. Ponga la almohadilla abdominal hacia adelante y por encima de la palanca de desbloqueo de ajuste del arnés.

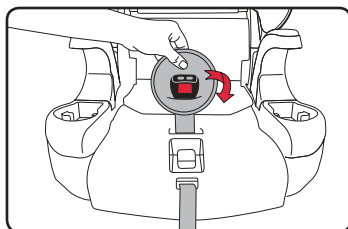

7. Coloque la cubierta y la espuma del asiento de nuevo en su posición original y fije las bandas elásticas.

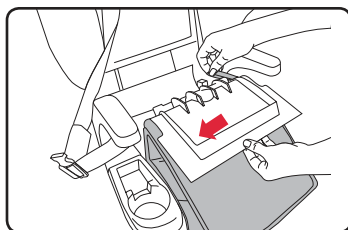

8. Levante el reposacabezas a la posición más alta.

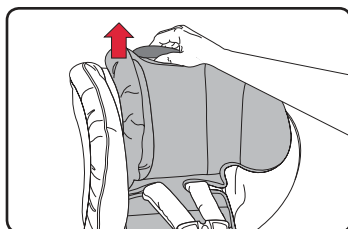

9. Inserte cada correa del arnés bajo las cubiertas para los laterales. (A.) Pliegue las correas del arnés para retirar cualquier sobrante adicional antes de insertarlas bajo el babero. (B.) Deslice las almohadillas de comodidad, almohadillas para el pecho, clip de pecho y lengüetas de la hebilla hacia la parte superior de la correa del arnés antes de plegarlas.

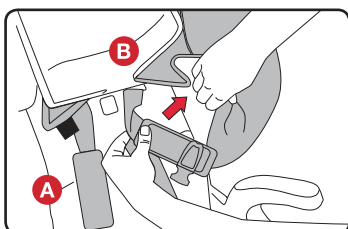

10. Inserte las correas del arnés detrás del babero del reposacabezas.

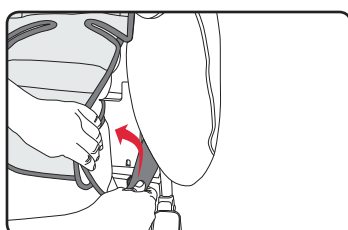

De Silla Alta a Modo Arnés: Instalación del arnés y de la hebilla

1. Jale la cubierta del asiento hacia adelante.

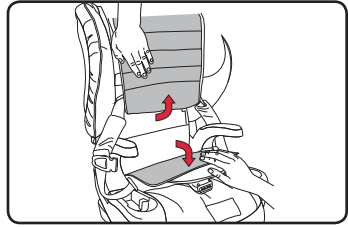

2. Desenganche las bandas elásticas que se encuentran en la parte trasera de la cubierta del asiento. Jale la cubierta del asiento y la pieza de espuma hacia adelante.

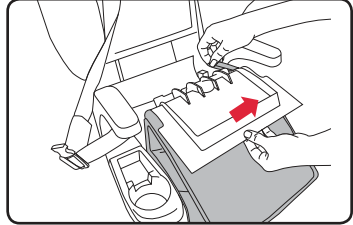

3. Pase la almohadilla abdominal por la ranura de la cubierta del asiento.

NOTA: Elija la ranura que esté más cerca de su hijo, pero no debajo de él.

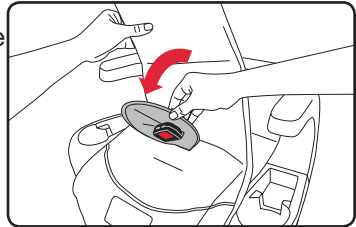

4. Coloque la cubierta y la pieza de espuma del asiento de nuevo en su posición original y fije los clips de retención.

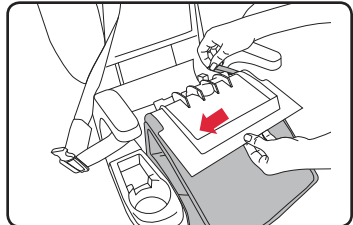

5. Quite las correas del arnés de atrás bajo las cubiertas para los laterales.

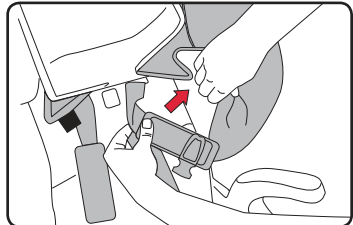

6. Abroche el broche de pecho.

NOTA: Presione todo junto hasta que se oiga un clic.

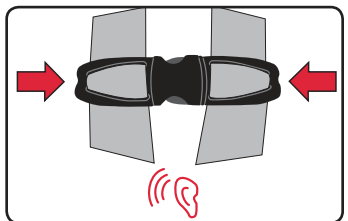



7. Abroche la hebilla del arnés.

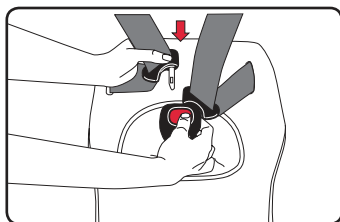

8. Tire la correa del ajustador para ajustar el arnés.

NOTA: Tire del ajustador del arnés del asiento para niños (paralelo al suelo) para ajustar.

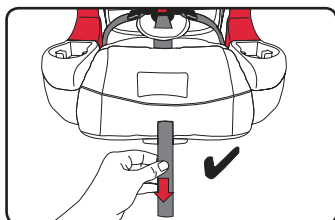

De Modo Arnés a Silla Alta: Cómo retirar el arnés y la hebilla

1. Afloje el arnés completamente.(A.) Presione la palanca de desbloqueo (B.) Deslice ambas correas del arnés hacia adelante.

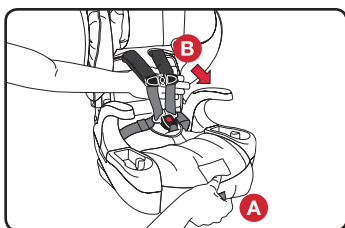

2. Desenganche las correas del arnés del gancho.

NOTA: Guarde el gancho en un lugar seguro en la base.

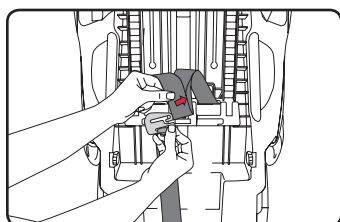

3. Saque las correas del arnés de las ranuras.

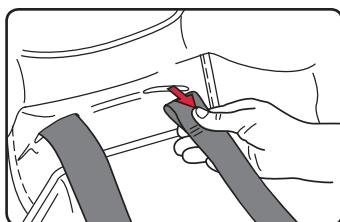

4. Jale la cubierta del asiento hacia adelante

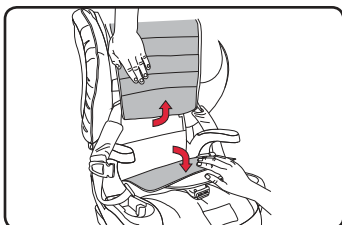

5. Desenganche las correas del arnés de los anclajes de la cadera.

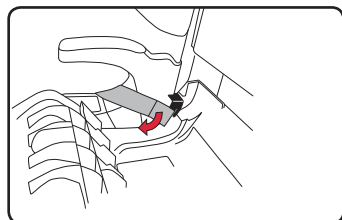

6. Desenganche las bandas elásticas que se encuentran en la parte trasera de la cubierta del asiento. Jale la cubierta del asiento hacia adelante y por encima de la almohadilla abdominal.

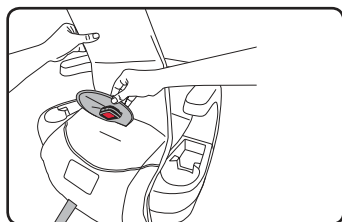

7. Gire y tire el retenedor de la hebilla por la ranura de la carcasa del asiento para niños.

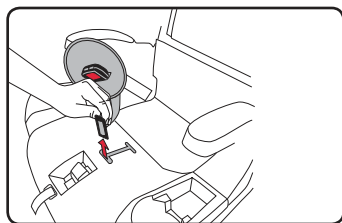

De Modo Silla Alta a Modo Arnés : Sustituir el arnés y la hebilla

1. Jale la cubierta del asiento hacia adelante

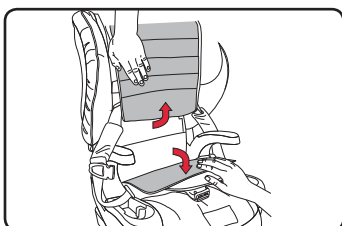

2. Desenganche las bandas elásticas que se encuentran en la parte trasera de la cubierta del asiento. Jale la cubierta del asiento hacia adelante y por encima de la almohadilla abdominal.

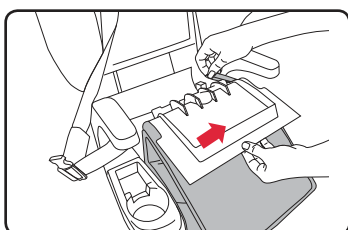



3. Gire y deslice el retenedor de la hebilla por la ranura de la carcasa del asiento para niños.

NOTA: Seleccione la ranura más cercana al niño, pero no debajo de él.

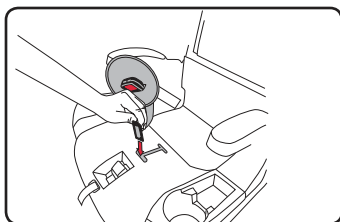

4. Pase la almohadilla abdominal por la ranura correspondiente de la cubierta del asiento. Coloque la cubierta del asiento de nuevo en su posición original y fije los clips de retención.

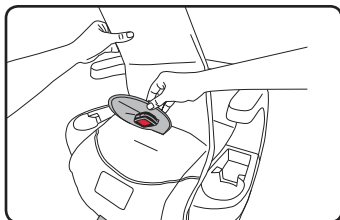

5. Enganche las correas del arnés a los anclajes de cadera.

NOTA: Asegúrese que el arnés esté acoplado a la parte superior del anclaje de cadera.

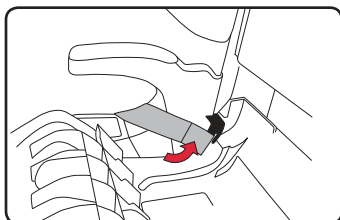

6. Inserte las correas del arnés por las ranuras de la cubierta y carcasa, y por encima de la placa del ajustador del arnés hasta la parte trasera del asiento para niños.

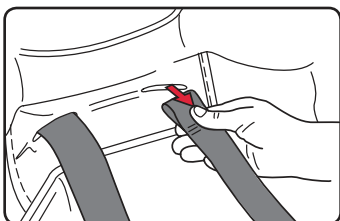

7. Guarde las correas del arnés insertando el lazo de la correa derecha en el lazo de la correa izquierda.

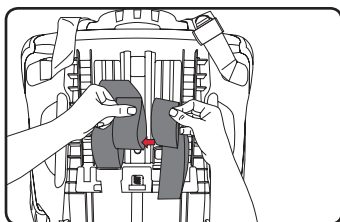

8. Retire el gancho del arnés del almacenamiento que se encuentra debajo de la carcasa del asiento y deslice las correas del arnés guardadas completamente al gancho del arnés.

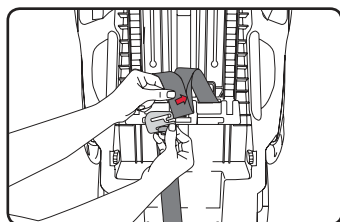

9. Abroche el arnés y jale de la correa del ajustador del arnés para ajustar el arnés.

NOTA: Tire del ajustador del arnés del asiento para niños (paralelo al suelo) para ajustar.

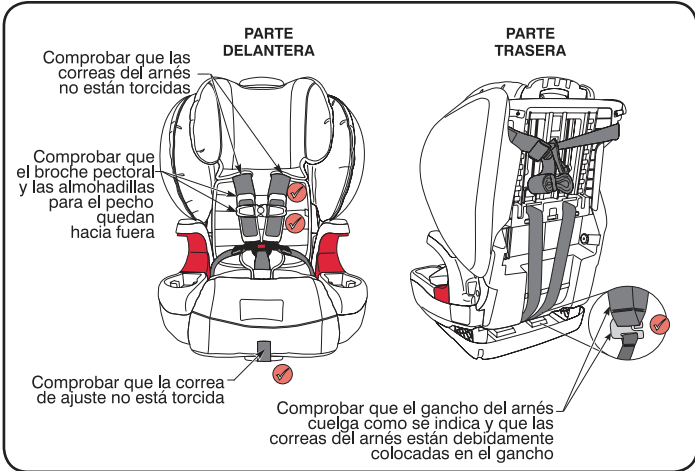
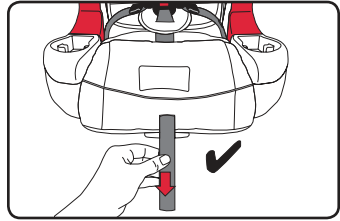

IMPORTANTE: Verifique todos los accesorios antes de usar el asiento para niños.



Compatibilidad de Vehículos

Cinturones de seguridad de vehículos incompatibles

⚠️ ADVERTENCIA!

Los siguientes tipos de cinturones de asientos en vehículos NO son compatibles con este asiento para niños. Si alguno de los tipos de cinturones que se indican a continuación se encuentran en la posición de asiento elegida, escoja otra posición de asiento del vehículo o consulte el manual del propietario de su vehículo para obtener información sobre la instalación de un asiento para coches en su vehículo.



Cinturones sobre la cadera con placa de enganche cosida y un separador que se bloquea únicamente en caso de una detención repentina.



Cinturones para la cadera que se colocan por delante del respaldo del asiento del vehículo.



Cinturones sobre el hombro y la cadera con puntos de anclaje superiores o inferiores en la puerta del vehículo.



Cinturones automáticos motorizados en los asientos de los vehículos.

NOTA: El asiento de seguridad para niños de Britax puede no ser compatible con cada uno de los cinturones expandibles sobre el hombro y la cadera. Consulte las preguntas frecuentes en la sección de ayuda en el sitio web de Britax (us.britax.com/faqs) para obtener instrucciones adicionales.

Posiciones de la hebilla del vehículo

⚠ ADVERTENCIA!

La posición de la hebilla del cinturón del vehículo puede perjudicar la estabilidad del asiento de seguridad para niños.

Si la hebilla se encuentra cerca de la posición incorrecta (X) cuando el cinturón de seguridad está tensado, intente ajustar el asiento de seguridad para

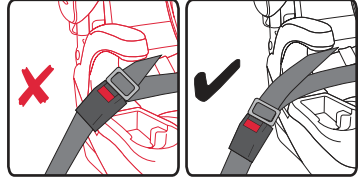

niños en otro asiento del vehículo. Si no consigue colocar la hebilla en la posición correcta (✓) DEBERÁ usar otro asiento del vehículo.

Posiciones de los asientos en el vehículo

⚠ ADVERTENCIA!

El asiento trasero es el lugar más seguro para los niños de 12 años y menores.

NO coloque el asiento para niños en el asiento frontal de un vehículo con airbag para el pasajero a menos que esté desactivado. Los propietarios de vehículos con bolsas de aire laterales para el pasajero delantero deben consultar el manual del vehículo para obtener instrucciones por instalación de asientos de retención para niños. Hay riesgo de MUERTE o de LESIONES GRAVES. Consulta el manual del vehículo para obtener instrucciones por instalación de asientos de retención para niños.

Algunos vehículos no disponen de posiciones de asientos compatibles con estos asientos para niños. Si tiene dudas, comuníquese con el fabricante del vehículo para solicitar ayuda.

Los asientos de vehículos con orientación hacia delante DEBEN usarse con este asiento para niños. Los asientos NO PUEDEN usarse mirando hacia el lateral o hacia atrás. Consulte el siguiente diagrama.

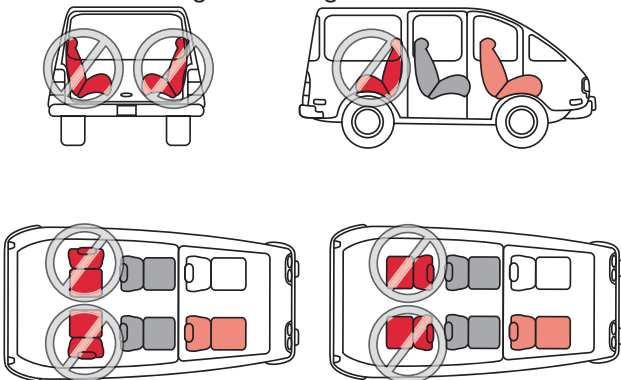



Mantenimiento

Extracción de la cubierta

⚠ ADVERTENCIA!

Nunca quite las lengüetas de la hebilla para desabrochar el arnés.

1. Afloje el arnés completamente.
(A.) Presione la palanca de desbloqueo
(B.) Deslice ambas correas del arnés hacia adelante.

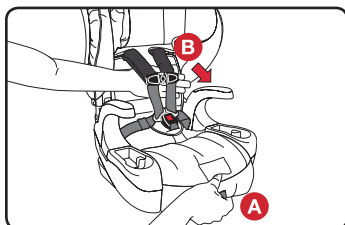

2. Desabroche el arnés, después mueva el ajustador del arnés a la posición más alta.

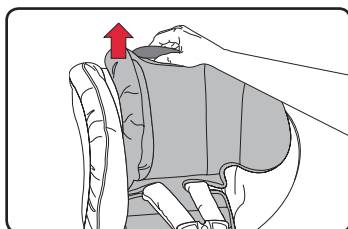

3. Desenganche del arnés las sujeciones de sujetadores gancho y lazo de la cubierta del reposacabezas.

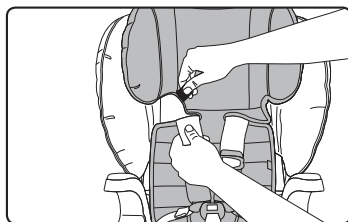

4. Desenganche las bandas elásticas superiores de cada lado del reposacabezas.

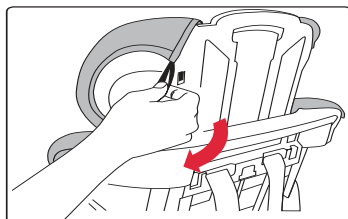

5. Desenganche las cintas elásticas inferiores situadas en ambos laterales del reposacabezas y, a continuación, retire la cubierta del reposacabezas.

NOTA: Procure no dañar la espuma de absorción de fuerza.

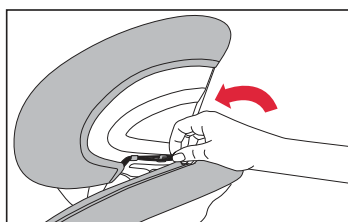

6. Desenganche las cintas elásticas y retire las cubiertas laterales de ambos laterales del exterior del asiento de seguridad para niños.

NOTA: Procure no dañar la espuma de absorción de fuerza.

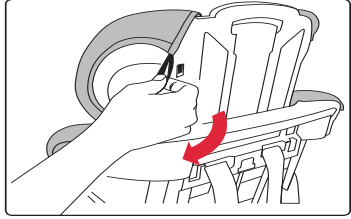

7. Jale la cubierta del asiento hacia adelante.

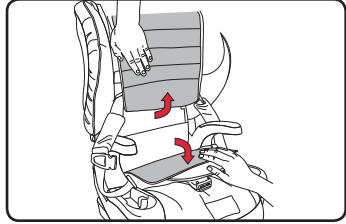

8. Desenganche el elástico de la parte trasera de la cubierta del asiento de la carcasa del asiento para niños.

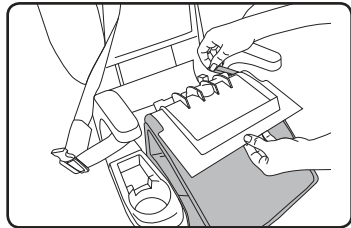

9. Desenganche los clips que se encuentran en la parte delantera de la cubierta del asiento de la carcasa del asiento para niños, después quite la cubierta del asiento.

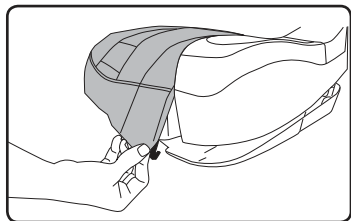

10. Quite la banda elástica de los ganchos de la parte inferior del asiento para niños, después jale la cubierta del asiento desde la parte inferior de la carcasa del asiento para niños.

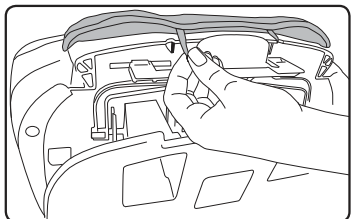



Sustitución de la cubierta

1. Tire las bandas elásticas por encima de los ganchos en la parte inferior de la carcasa del asiento para niños.

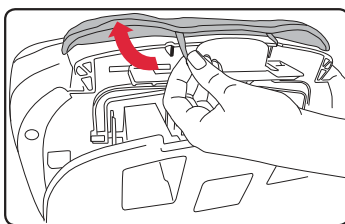

2. Enganche los clips en la parte delantera de la cubierta del asiento a la parte inferior de la carcasa del asiento para niños.

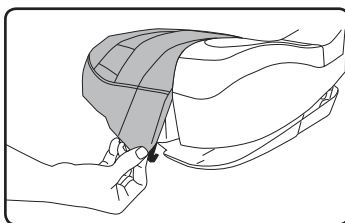

3. Jale la cubierta del asiento hacia adelante y deslice la almohadilla abdominal por la ranura adecuada de la cubierta del asiento.

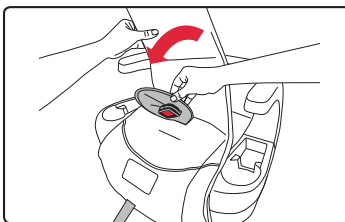

4. Ajuste la cubierta en el asiento y tire las bandas elásticas por encima de los ganchos que se encuentran en la parte trasera de la carcasa del asiento.

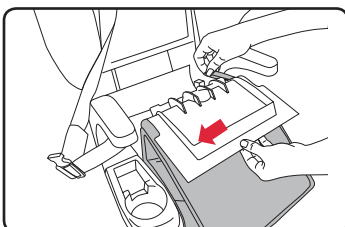

5. Ajuste la cubierta de los laterales a la carcasa del asiento para niños y jale la banda elástica por encima del gancho que se encuentra en la parte superior de la carcasa del asiento para niños. *Repita el procedimiento en el lado contrario.*

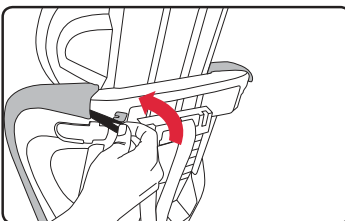

6. Jale las bandas elásticas inferiores por encima de los ganchos que se encuentran en la parte inferior de cada lado del reposacabezas.

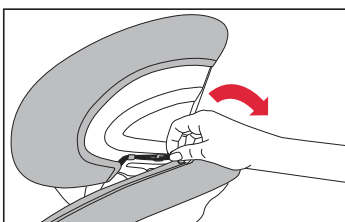

7. Ajuste la cubierta del reposacabezas por encima del reposacabezas y tire de las bandas elásticas superiores por encima de los ganchos que se encuentran en la parte superior de cada lado del reposacabezas.
8. Una los sujetadores de la cubierta del reposacabezas alrededor del arnés.

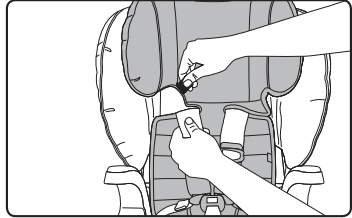
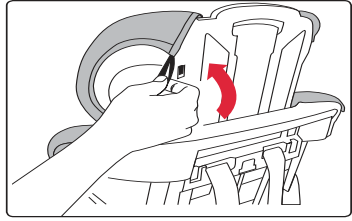

Extracción de la hebilla

IMPORTANTE: Si el niño come y bebe en el asiento, usted deberá revisar la hebilla periódicamente y limpiar los restos que pueda haber de comida o líquido solidificado.

1. Abra la cubierta del asiento. Desenganche el elástico que se encuentra en la parte trasera de la cubierta del asiento de la carcasa del asiento para niños.

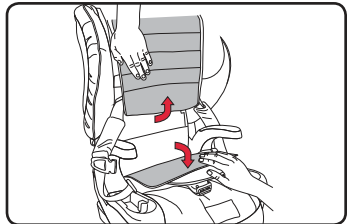

NOTA: Tire la almohadilla abdominal por encima del retenedor de la hebilla para quitarla.

2. Desenganche los clips de retención que se encuentran en la parte trasera de la cubierta del asiento.

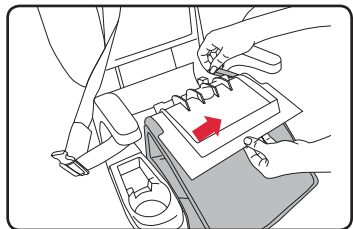

3. Deslice la cubierta del asiento hacia adelante y por encima de la almohadilla abdominal.

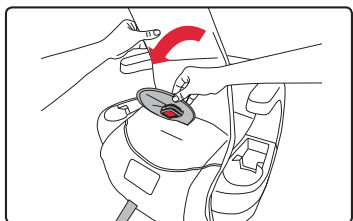

Britax Child Safety, Inc.



4. Gire y tire el retenedor de la hebilla por la ranura de la carcasa del asiento para niños. **NOTA:** Tire la almohadilla abdominal por encima del retenedor de la hebilla para quitarla.

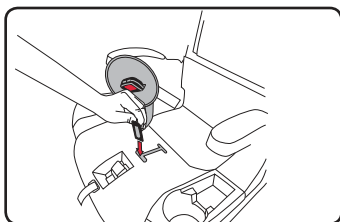

Reemplazo de la hebilla

IMPORTANTE: Seleccione la ranura más cercana al niño, pero no debajo de él.

1. Gire y deslice el retenedor de la hebilla por la ranura de la carcasa del asiento para niños.

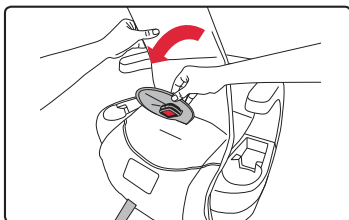

2. Pase la almohadilla abdominal por la ranura correspondiente de la cubierta del asiento. Coloque la cubierta del asiento de nuevo en su posición original y fije los clips de retención.

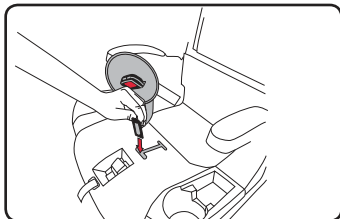

NOTA: Asegúrese de que la correa de la hebilla no esté torcida y que el botón mire para afuera.



Limpieza

Carcasa	<ul style="list-style-type: none">• LIMPIE CON UNA ESPONJA el exterior usando agua tibia y jabón suave.• SEQUE CON UNA TOALLA.	NO <ul style="list-style-type: none">• Utilice limpiadores abrasivos.
Cubierta	<ul style="list-style-type: none">• Consulte la etiqueta de cuidado en la cubierta para obtener instrucciones de limpieza.• Si la etiqueta de cuidado indica que se puede lavar a máquina, siempre consulte <i>us.britax.com/faqs</i> para obtener información adicional sobre el cuidado.	NO <ul style="list-style-type: none">• Utilice lejía• Utilice plancha
Arnés	<ul style="list-style-type: none">• LIMPIE CON UNA ESPONJA el arnés usando agua tibia y jabón suave.• SEQUE CON UNA TOALLA.	NO <ul style="list-style-type: none">• Desmonte el arnés• Utilice lejía• Utilice máquina a lavar• Utilice secadora• Utilice plancha
Hebilla del arnés	<ul style="list-style-type: none">• ENJUAGUE MUY BIEN la hebilla usando agua tibia.• PRUEBE LA HEBILLA ajustándola y aflojándola hasta que escuche un clic después de insertar cada lengüeta de la hebilla. Si no escucha clics, repita el procedimiento de limpieza.• SEQUE CON UNA TOALLA	NO <ul style="list-style-type: none">• Deje en remojo• Lubrique• Utilice disolventes• Utilice jabón o detergentes domésticos



Resolución de Problemas

Problema	Posible Solución
Resulta difícil ajustar el arnés.	Compruebe que las ranuras del arnés, que se encuentran en el reposacabezas y en el regulador del arnés, están debidamente alineadas. Puede que el enganche haya quedado apresado en una correa o en otra pieza del asiento de seguridad para niños. Retire el posible obstáculo e intente ajustar el arnés de nuevo.
La correa de ajuste se está desgastando por los laterales.	Tense la correa de ajuste del arnés jalando de ella hacia fuera del asiento de seguridad para niños (de manera paralela al suelo). No jale hacia los lados, ya que esto podría provocar que la correa de ajuste del arnés se desgaste por esa zona. Consulte la página 18.
La hebilla no se abrocha con un clic después de insertar cada lengüeta.	Es posible que haya suciedad acumulada en la hebilla. Limpie la hebilla como se muestra en la página 41 e intente abrocharla de nuevo.

Póngase en contacto con el servicio de atención al cliente de Britax llamando al 1 888 427 4829 o 1 704 409 1699 si le surgiera un problema distinto a los aquí expuestos.

CONSEJO: Para asegurar la instalación adecuada del asiento para niños: Dirija las partes de la cadera y del hombro del cinturón del asiento del vehículo por el hueco o el agujero en la carcasa del asiento como se muestra.

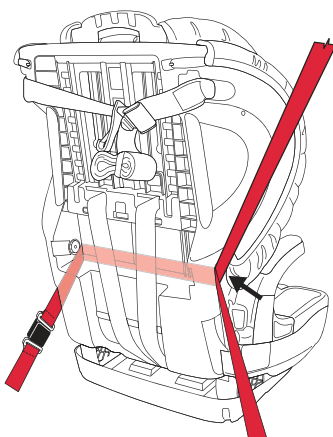

Garantía

Este asiento de seguridad para niños ha sido fabricado por Britax Child Safety, Inc. ("Britax"). Hasta donde permite la ley, Britax ofrece la siguiente garantía al comprador original:

GARANTÍA LIMITADA POR UN AÑO

Este producto ofrece una garantía por materiales defectuosos o defectos de fabricación de un año a partir de la fecha de compra original. Es necesario presentar la prueba de compra. Al amparo de esta garantía, Britax le ofrecerá, a su discreción, las piezas de repuesto o los servicios de reparación que considere oportunos. Britax se reserva el derecho a interrumpir, modificar o sustituir tejidos, piezas, modelos o productos. Los productos de Britax adquiridos en tiendas no autorizadas, sitios de subastas en línea o como artículos de segunda mano no están cubiertos por la garantía.

Para realizar una reclamación de acuerdo con esta garantía, debe ponerse en contacto con el departamento de atención al cliente de Britax llamando al 1 888 427 4829 o 1 704 409 1699, o enviando una carta a la dirección especificada en la contraportada de este manual.

COMPLETE LA TARJETA DE REGISTRO DE COMPRA Y ENVÍELA POR CORREO EN UN PLAZO MÁXIMO DE TREINTA (30) DÍAS A PARTIR DE LA FECHA DE COMPRA

También puede registrarse en us.britax.com/registration.

LIMITACIONES DE LA GARANTÍA

Esta garantía no cubre los daños y perjuicios causados por negligencia, uso indebido o utilización del producto de forma distinta a la indicada en las instrucciones del producto.

Britax no aprueba el uso de cubiertas, piezas, juguetes, accesorios o dispositivos de ajuste que no sean de Britax. Su uso podría hacer que el asiento no cumpla con las normas federales de seguridad automotriz o que no rinda como debería durante un accidente. El uso de estos elementos anula automáticamente la garantía de Britax.

LIMITACIÓN DE DAÑOS Y PERJUICIOS

La garantía y las soluciones expuestas anteriormente son exclusivas y sustituyen a cualquier otra, tanto escrita como oral, de forma expresa o implícita. En ningún caso, Britax o el establecimiento que comercializa este producto serán responsables por los daños y perjuicios, ya sean directos o indirectos, que pudiera ocasionar el uso inadecuado de este producto.

LIMITACIONES DE LA GARANTÍA Y OTROS TÉRMINOS RELACIONADOS CON LA GARANTÍA Y LEYES ESTATALES

Cualquier garantía implícita, incluidas las garantías implícitas de comercialización o adecuación para un propósito determinado, estará limitada a la duración y a los términos expresados por escrito en esta garantía. Algunos estados no permiten ciertas exclusiones o limitaciones sobre las garantías, por lo que el anterior no se aplica en su caso. Esta garantía le otorga derechos legales específicos; y es posible que tenga otros derechos, que pueden variar de un estado a otro. Ni Britax ni el establecimiento que comercializa este producto autorizan a ninguna persona a crear cualquier otra garantía, obligación o responsabilidad en relación con este producto.







Britax Child Safety, Inc.
4140 Pleasant Road
Fort Mill, SC 29708 USA

Tel.: 1-888-427-4829
Tel.: 1-704-409-1699

A **Britax Childcare** company

www.Britax.com