

infanti®

Representante exclusivo en Chile:

DOREL JUVENILE CHILE S.A.
Av. El Retiro 9800 Parque Los Maitenes Sur,
Pudahuel Santiago-Chile.
Fono: 56 2 23399000
www.infanti.cl - www.dorel.cl

Representante exclusivo en Perú:

COMEXA COMERCIALIZADORA
EXTRANJERA S.A. SUCURSAL DEL PERÚ
Los Libertadores 445, San Isidro
Lima - Perú
Fono: 4413029

Representante exclusivo en Colombia:

CONTINENTE S.A.S.
NIT 890.101.279-0
Av. Cra 19 No. 103-43,
Bogotá- Colombia
Fono: +57 1 6115961
www.infanti.com.co

Representante exclusivo en Panamá,**Centro América, Caribe, Ecuador y Venezuela:**

BOING GLOBAL, S. DE R. L
RUC 1583585-1-1332
Cocosolito, Zona Libre de Colon Manzana 22
Local 3-2a Y 3-3ª
Cuidad de Panama - República de Panamá
Fono: +507 449-4383

Representante exclusivo en Uruguay y Paraguay:

ALLERTON S.A.
Veracuerto 3190 - Montevideo - 12100
Uruguay
Fono: (+598) 2505.6666
Mail: allerton@allerton.com.uy
FB: InfantiUruguay

Representante exclusivo en Brasil:

COMPANHIA DOREL BRASIL
CNPJ 10.659.948/0001-07
Av. Nilo Peçanha, 1516/1582
Campos dos Goytacazes/Rj
CEP 28010-035

Representante exclusivo en Sudáfrica:

BAMBINO INTERNACIONAL (PTY) LTD.
562 Umblio Road
Durban 4000, South África
e-mail: bambino@globbrand.co.za

Los accesorios pueden ser vendidos por separado o pueden no estar disponible dependiendo de la región. Recomendamos que revise el producto antes de efectuar su compra.

Accessories can be sold separately or may not be available depending on the region. Please check the product before purchasing.

IMPORTANTE:

Infanti, Trabaja para mantener la seguridad de su bebé.
HAGA SU PARTE! La seguridad es una responsabilidad compartida
Proteja a su bebé. Lea y entienda las instrucciones, normas
de seguridad y etiquetas antes de utilizar el producto.

Comercial e Industrial Silfa S.A. otorga una Garantía Voluntaria sólo al comprador que adquirió el producto (en adelante indistintamente el "comprador original"), en virtud de la cual durante el periodo posterior al vencimiento de la Garantía Legal, que en cualquier caso no podrá exceder de un año contado desde la entrega del producto al comprador original, el producto estará libre de defectos de material y mano de obra.

Si el producto tuviese defectos de material o mano de obra por los cuales no sea apto para los fines y usos previsibles, Comercial e Industrial Silfa S.A. a su costo reparará o reemplazará el producto, según decida a su entero arbitrio.

Será de cargo del comprador original los costos asociados con embalar y hacer llegar el producto a Comercial e Industrial Silfa S.A. en la siguiente dirección: Cerro Los Cóndores N° 9760, comuna de Quilicura (teléfono: 56-2-23399048, email: st@silfa.cl). Junto con el producto, el comprador original deberá hacer llegar también el comprobante de venta y los antecedentes que demuestren que la Garantía Voluntaria se encuentra vigente.

Por su parte, será de cargo de Comercial e Industrial Silfa S.A. los gastos de enviar el producto reparado o reemplazado al comprador original. Esta Garantía Voluntaria no surtirá efecto si el propietario repara o modifica el producto por su cuenta o mediante terceros ajenos a Comercial e Industrial Silfa S.A., o si el producto sufrió daño como resultado de uso incorrecto.

En ningún caso la Garantía Voluntaria será aplicable durante el periodo de vigencia de la Garantía Legal, cualquiera sea la duración de esta última. Los derechos que otorga la Garantía Legal no serán aplicables durante la vigencia de la Garantía Voluntaria. Asimismo, la presente Garantía Voluntaria en ningún caso extenderá los plazos de la Garantía Legal.

PÓLIZA DE GARANTÍA

Comercial e Industrial Silfa S.A.
Cerro los Cóndores 9760 Quilicura - Santiago
Teléfono: 56-2-23399048 Fax: 56-2-23399022
Email: st@silfa.cl



infanti®

CAMINADOR 5 EN 1 (BLANCO CON AZUL)

Hasta los 12 kg
(Revise el modo de uso
en el manual)

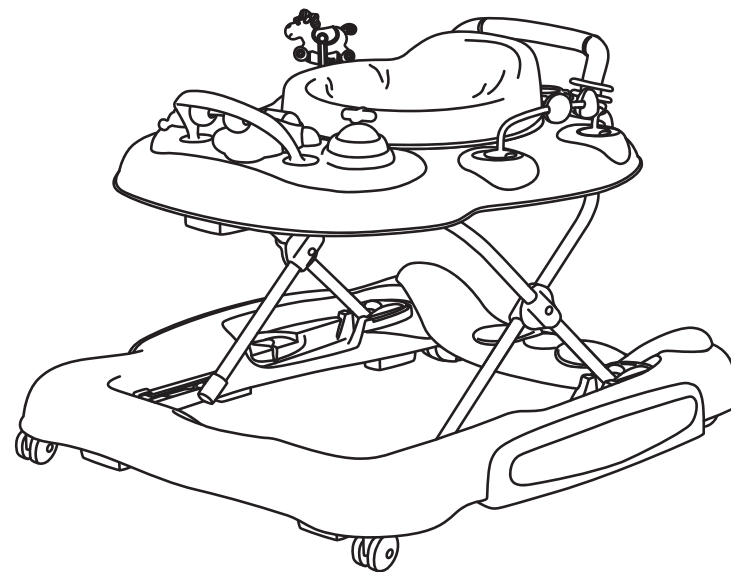

CAMINADOR · BABY WALKER

INSTRUCCIONES

G ASIENTO GIRATORIO 360°

LEVANTE EL BOTÓN PARA LIBERAR EL MARCO DEL ASIENTO DEL MODO FIJO.

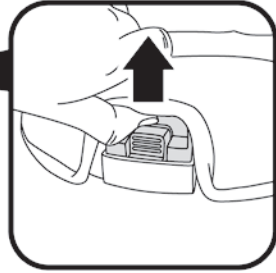
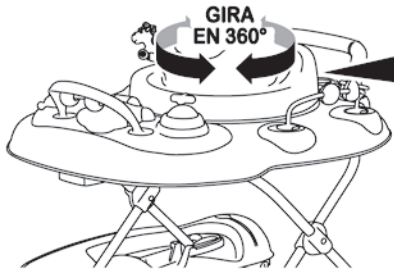

PRECAUCION :
REVISE EL ASIENTO ANTES DE CADA USO.

H BLOQUEO AUTOMÁTICO DEL ASIENTO



PRESIONE EL BOTÓN Y GIRE EL ASIENTO A LA POSICIÓN DESEADA. ESCUCHARA EL SONIDO "CLICK".

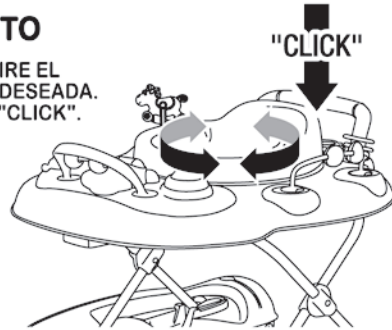

ADVERTENCIA
EL ASIENTO DEBE ESTAR MIRANDO SIEMPRE HACIA ADELANTE ANTES DE UTILIZAR COMO CAMINADOR

I CONVERTIR EN BALANCIN

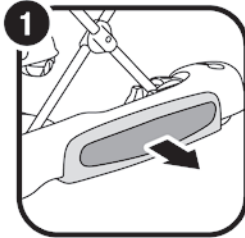
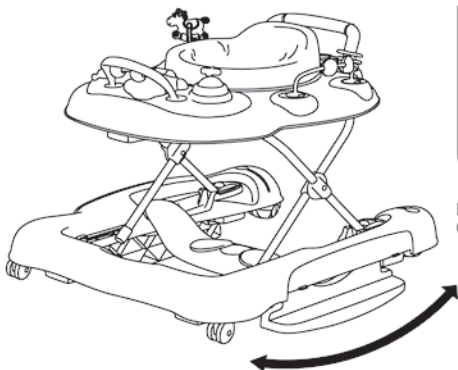

RETIRE LA BASE DEL CENTRO MULTIFUNCIONAL.

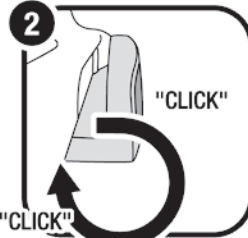

GIRE LA BASE EN 90° HACIA ABAJO Y EMPUJE HACIA ARRIBA PARA BLOQUEARLA.

PRECAUCION :
EL ASIENTO DEBE ESTAR INSTALADO EN EL CENTRO PARA EL MODO BALANCIN.



CENTRO MULTIFUNCIONAL

5 EN 1

ANDADOR
CAMINADOR
BALANCIN
ASIENTO GIRATORIO
CENTRO DE ACTIVIDAD

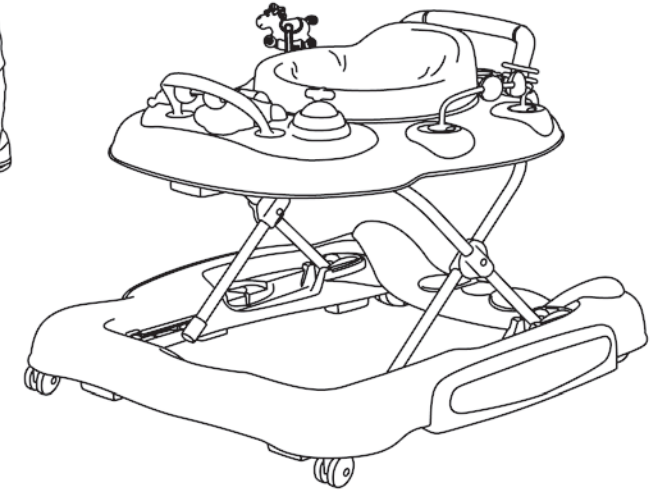
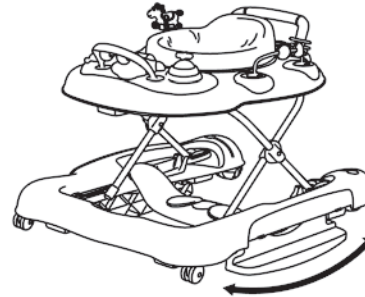
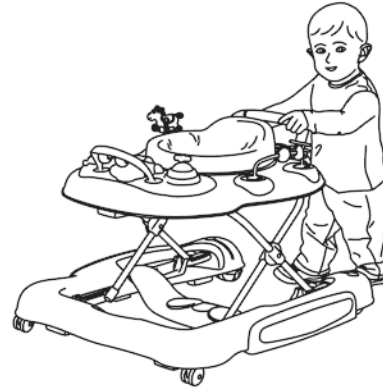

MANUAL DE INSTRUCCIONES
¡IMPORTANTE! GUARDE PARA FUTURAS REFERENCIAS



ADVERTENCIAS

Lea estas instrucciones cuidadosamente antes de usar y guárdelas en un lugar seguro para futuras referencias. El no seguir estas instrucciones de ensamblado, puede resultar herido su hijo causando lesiones graves o la muerte.

⚠️ ADVERTENCIAS

"LEA LAS INSTRUCCIONES CUIDADOSAMENTE ANTES DE USAR. Guarde en un lugar seguro para futuras referencias. El niño puede resultar herido SI NO SE SIGUEN ESTAS INSTRUCCIONES".

NUNCA deje al niño sin supervisión, siempre mantenga al niño a la vista mientras esté en el andador. El niño cuando aprende a caminar, tiene un mayor radio de acción y puede moverse más rápido que antes:

- 1) Bloquee las escaleras y los escalones de manera segura antes de usar el andador;
- 2) Asegure todos los lugares donde haya fuego, así como los aparatos de cocinar
- 3) Para evitar quemaduras, mantenga al niño lejos de líquidos calientes, cocinas, radiadores, calentadores de espacio, chimeneas, etc.
- 4) Evitar posibles colisiones con cristales de puertas, ventanas y muebles;
- 5) No utilice nunca el andador, si hubiese alguna pieza rota o faltase alguna;
- 6) Este andador debería utilizarse solamente durante un tiempo breve, es decir, alrededor de unos 20 minutos.;
- 7) No utilizar este andador si el niño ya puede caminar por sí mismo, o que pesen más de 12 kg. Este andador está diseñado para ser utilizado por niños de aproximadamente 6 meses a 36 meses.
- 8) Solo utilice piezas de repuesto que sean aprobadas por el fabricante o distribuidor;
- 9) Use el producto sólo en superficies planas y libres de objetos que puedan causar que se vuelque el andador.
- 10) No utilizar el producto si está dañado o roto.
- 11) Este andador está diseñado para ser utilizado por niños que pueden sentarse solos.
- 12) Limpie, cuide y compruebe periódicamente el andador.
- 13) El armado debe ser realizado por un adulto.

⚠️ ADVERTENCIA - PELIGRO DE CAIDA

Evite lesiones graves, siempre bloquee las escaleras y los escalones de manera segura antes de usar el andador; incluso cuando use el freno de estacionamiento.

- A. Las baterías no recargables no deben recargarse.
- B. No se deben mezclar diferentes tipos de baterías o baterías nuevas y usadas.

INSTRUCCIONES

F INSTALAR LA BANDEJA DE JUGUETES Y DE SONIDOS EN EL CENTRO MULTIFUNCCIONAL

- PILAS NO INCLUIDAS

PRECAUCION! LAS PILAS NO RECARGABLES NO DEBEN RECARGARSE. LAS PILAS RECARGABLES SOLO DEBEN CARGARSE BAJO LA SUPERVISION DE UN ADULTO. NO SE DEBEN MEZCLAR DIFERENTES TIPOS DE PILAS, NUEVAS Y USADAS. ESTAS DEBEN INSERTARSE CON LA POLARIDAD CORRECTA. LAS PILAS AGOTADAS DEBEN SER RETIRADAS DEL JUGUETE PARA NO PRODUCIR Y EVITAR QUE LAS TERMINALES SUFRAN CUALQUIER TIPO DE CORTOCIRCUITO. POR FAVOR, SIGA LAS INSTRUCCIONES PARA QUITAR E INSERTAR LAS PILAS DE MANERA CORRECTA.

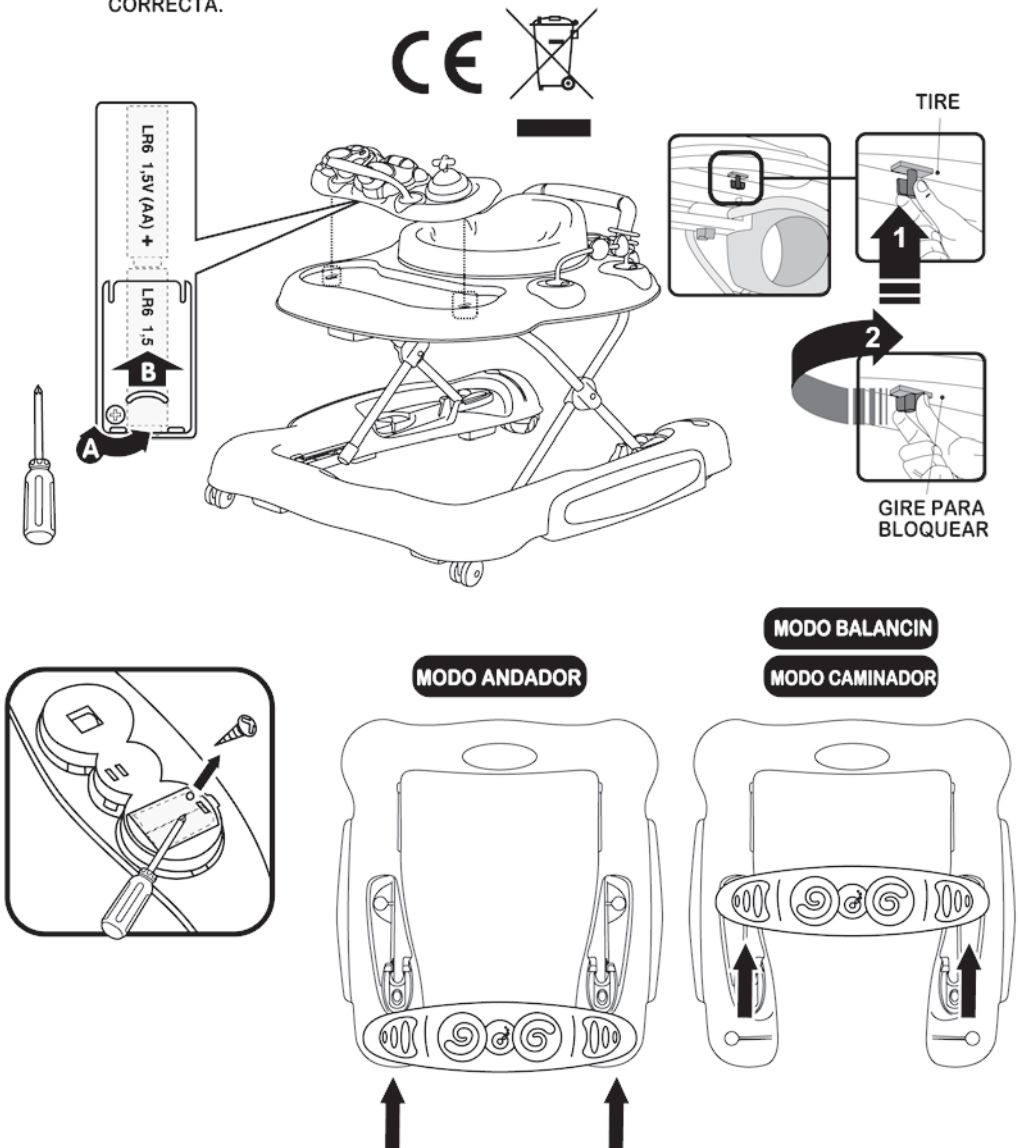

INSTRUCCIONES

D INSTALAR LOS JUGUETES EN EL CENTRO MULTIFUNCIONAL

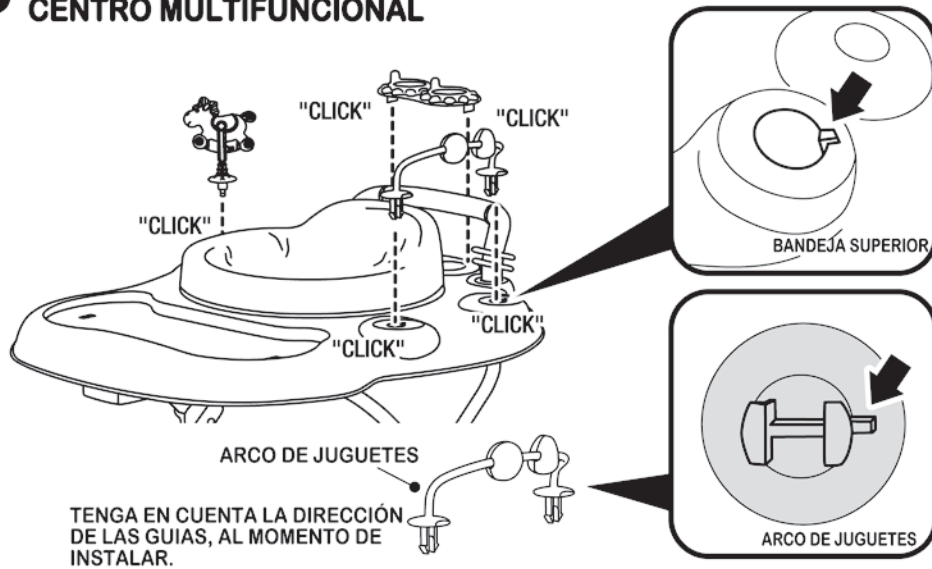

E FUNCION DE AJUSTE

1 - PARA DESPLEGAR EL ANDADOR, RETIRE LA BANDEJA DE LA BASE.

2 - PARA AJUSTAR LA ALTURA, GIRE EL BOTÓN Y LUEGO PRESÍONELO. LA POSICIÓN SE BLOQUEA AUTOMÁTICAMENTE CUANDO SUELTA EL BOTÓN.

3 - PARA VOLVER A PLEGAR EL ANDADOR; GIRE EL BOTÓN, PRESÍONELO Y BAJE LA BANDEJA HACIA LA BASE.

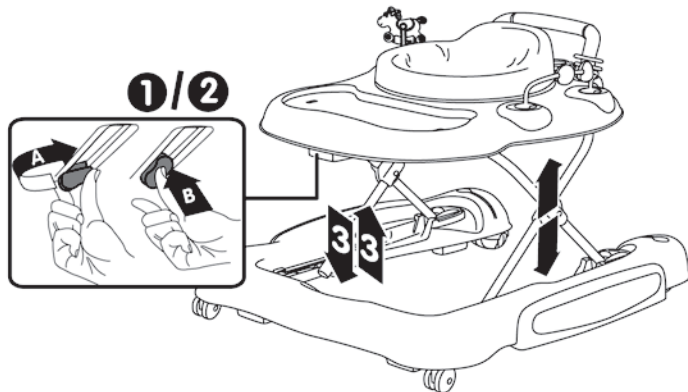

⚠ ADVERTENCIAS

- C. Las baterías agotadas deben ser retiradas del juguete.
- D. Se recomienda retirar las baterías agotadas para no producir y evitar que las terminales sufran cualquier tipo de cortocircuito.
- E. Solo se deben utilizar baterías del mismo tipo o equivalente que las recomendadas.
- F. Las pilas deben insertarse con la polaridad correcta.
- G. Tenga cuidado al insertar o retirar las pilas del juguete.
- H. Las pilas recargables deben retirarse del juguete antes de cargarse.
- I. Si usa baterías recargables, las baterías solo deben cargarse bajo la supervisión de un adulto.

CUIDADO Y MANTENCIÓN

1. Para prolongar la vida útil de su producto, manténgalo limpio y no lo deje expuesto a la luz solar directa durante largos períodos de tiempo.
2. La cubierta de tela desmontable y las piezas de plástico se pueden limpiar con agua tibia con un jabón o un detergente. Deje que se seque completamente, preferiblemente lejos de la luz solar directa.
3. Limpie las ruedas regularmente para mantener el rendimiento y evitar que se traben cuando este en uso.

CONSEJOS UTILES

Si las ruedas suenan de manera extraña, use un spray a base de silicona asegurándose de que penetre en el conjunto de la rueda y el eje. No lo limpie en seco ni use abrasivos.

No lavar a máquina, ni secar en máquina secadora a menos que la etiqueta de cuidado del producto lo permita.

Las cubiertas y adornos de tela no removibles se pueden limpiar con una esponja húmeda con jabón o detergente. Deje que se seque completamente antes de doblarlo o guardarlo.

En algunos climas, las cubiertas y adornos pueden verse afectadas por el moho del aire. Para evitar que esto ocurra, no doble ni almacene el producto si está húmedo o mojado. Almacene siempre el producto en un área bien ventilada.

Siempre revise las piezas regularmente para ver si hay tornillos, tuercas y otros sujetadores sueltos; apriételos si es necesario. Para mantener la seguridad de su andador, envíelo al servicio técnico de su distribuidor para reparaciones inmediatas para el caso de piezas dobladas, rasgadas y desgastadas.

LISTA DE PARTES

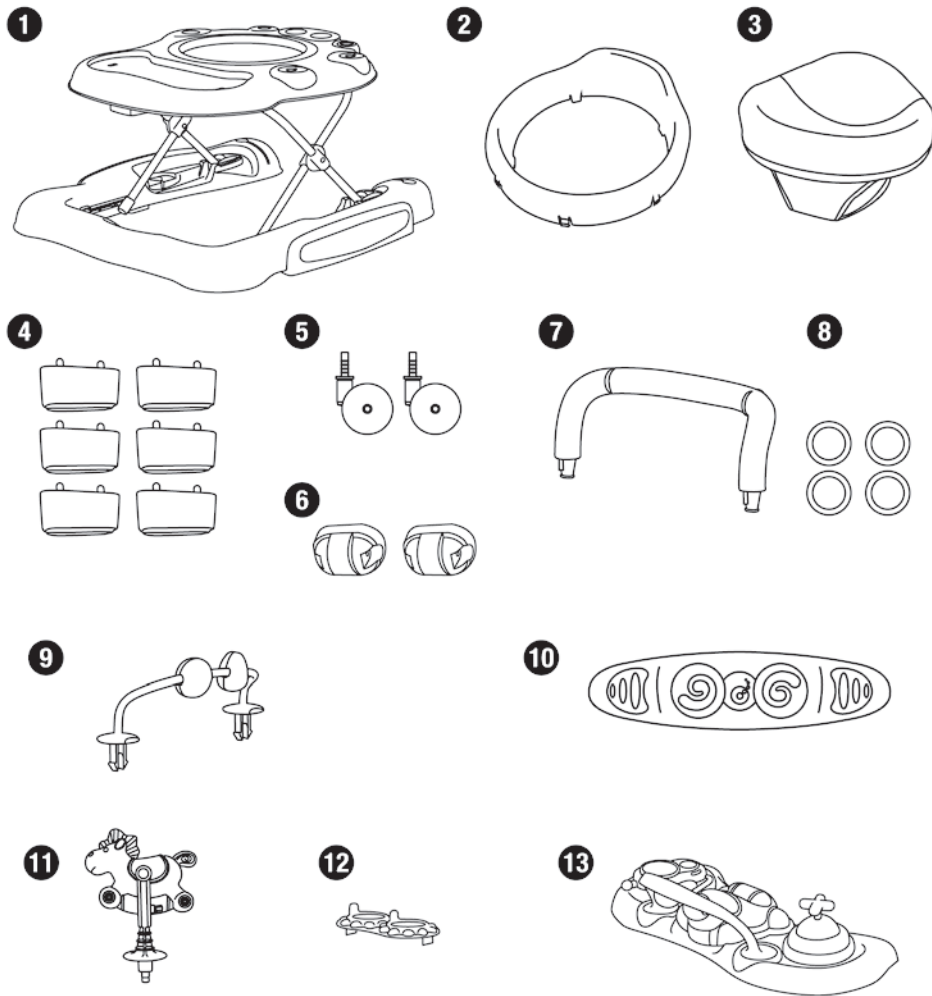

- | | | |
|-------------------------------|----------------------------|-------------------------------|
| 1 MARCO | 2 MARCO DE ASIENTO | 3 FUNDA DE ASIENTO |
| 4 TOPES | 5 RUEDAS DELANTERAS | 6 RUEDAS TRASERAS |
| 7 BARRA DE EMPUJE | 8 JUEGOS DE ANILLOS | 9 ARCO DE JUGUETES |
| 10 BANDEJA DE SONIDOS | 11 CABALLO DE JUEGO | 12 JUEGO DE ENGRANAJES |
| 13 BANDEJA DE JUGUETES | | |

INSTRUCCIONES

A COLOCAR EL ASIENTO
DOBLAR Y ASEGURAR LA FUNDA DEL ASIENTO, ALREDEDOR DEL MARCO.

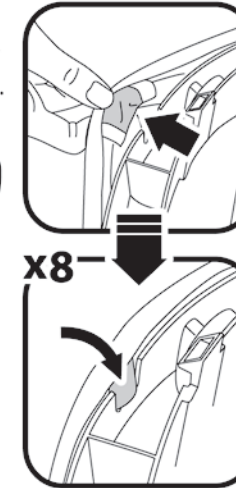
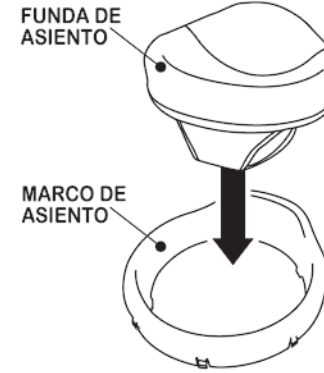

PONGA EL MARCO DEL ASIENTO EN EL MARCO DEL ANDADOR. PRESIONE HASTA QUE ESCUCHE "CLICK".

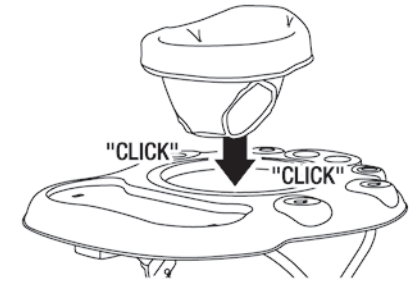

ATENCIÓN :
LOS NIÑOS PUEDEN JUGAR DENTRO DEL CENTRO MULTIFUNCIONAL, SOLO CUANDO EL ASIENTO Y BANDEJA DE JUGUETES SE ENCUENTRE INSTALADO.

B INSTALAR TOPES Y RUEDAS

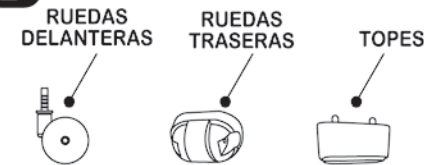

NUNCA UTILICE EL CENTRO MULTIFUNCIONAL SIN LAS RUEDAS.

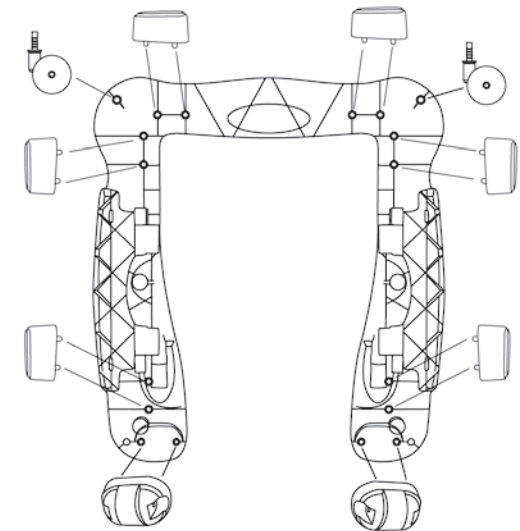

C INSTALAR LA BARRA DE EMPUJE

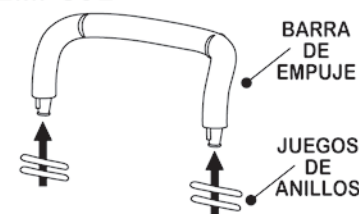

A CONTINUACIÓN, INSERTE LA BARRA DE EMPUJE EN LA PARTE TRASERA DEL CENTRO MULTIFUNCIONAL



PRIMERO, COLOQUE LOS JUEGOS DE ANILLOS ALREDEDOR DE LA BARRA DE EMPUJE.