

# Sleep.8

EN

PT

ES

LV

EL

ET

FR

RU

RO

DE

FI



EN	3
PT	25
ES	47
LV	69
EL	91
ET	113
FR	135
RU	157
RO	179
DE	201
FI	223

# Sleep.8

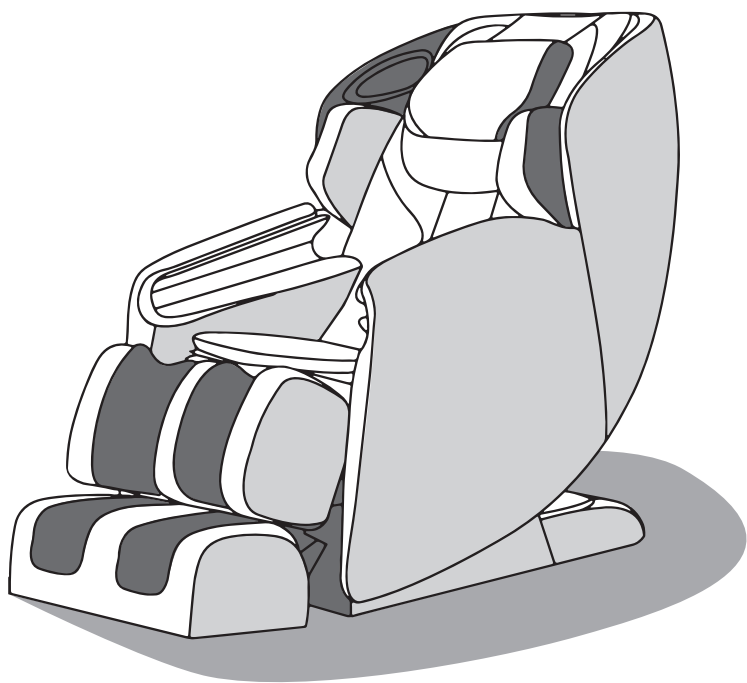

Thank you for your purchase of this product. Before using, please read this USER MANUAL carefully, and pay special attention to the safety precaution to ensure proper operation and use.

Please keep this USER MANUAL properly for further reference.



## CONTENTS





---

SAFETY PRECAUTIONS	5
NAME AND FUNCTION OF EACH COMPONENT	7
External Structure	7
Internal Structure	7
Power box	8
Controller	9
Instruction of Controller	10
Instruction of display screen menu	11
APP DOWNLOAD AND INSTALLATION	16
PREPARATION BEFORE USING	17
Installation Method	17
Massage chair commissionin	19
Before Sitting	19
Move method	20
Turn on power supply	20
Installation position	21
Floor protection	21
Surrounding environment	21
Grounding	21
PRODUCT STORAGE AND MAINTENANCE	22
TROUBLE SHOOTING	23
TECHNICAL SPECIFICATION	24





## SAFETY PRECAUTIONS

- ▶ Before using, please read this «SAFETY PRECAUTIONS» carefully to ensure proper operation.
- ▶ The following «SAFETY PRECAUTIONS» is of great help to your correctly use of this massage chair.
- ▶ To clearly indicate the degrees of danger and damage, the classes of accidents cause by incorrect use are classified into «WARNING» and «CAUTION», instructions marked as followings should be strictly followed:

 <b>WARNING</b>	Improper operation may cause severe personal injury to users.
 <b>CAUTION</b>	Improper operation may cause users injury or product damage.
	Forbidden. Specific instruction will be indicated in the diagram drawings. (E.g. the left drawings means disassembly is not allowed)
	Compulsory Specific instruction will be indicated in the diagram drawings. (E.g. the left drawings means to disconnect the power plug)

### **WARNING**



We recommend that those with any of the following conditions should consult your physician before using.

 <b>COMPULSARY</b>	<ul style="list-style-type: none"> <li>◆ Those who are using electronic medical instrument embedded in the body, such as cardiac pacemaker.</li> <li>◆ Those that are being treated by doctors, especially those who feel uncomfortable.</li> <li>◆ Those with malignant tumors patients, heart disease patients, acute patients.</li> <li>◆ Women who are pregnant or menstruating.</li> <li>◆ Those with osteoporosis or fracture spine.</li> <li>◆ Those with skin disease or those whose skins are injured.</li> <li>◆ Those whose body temperature is over 38 degrees (Febrile Phase)</li> </ul>
 <b>PROHIBITED</b>	<p>Do not allow the mentally disabled to use the chair alone. (It is OK under supervision)</p> <p>Do not allow children play on massage chair.</p> <p>Do not allow more than one person to use the chair at a time.</p> <p>If the power cord or power plug becomes damage in any way you must disconnect from the mains supply immediately and consult an authorized service engineer for repair or replacement.</p> <p>Do not damage, process, excessively bend, pull hard, twist or knot power cord.</p> <p>Juveniles are not allowed to use this product.</p>
 <b>PROHIBITED</b>	<p>Anyone else, except maintenance personnel specified by our company, should not dissemble, maintain, or remodel this massage chair. If any problem, please contact local dealer immediately.</p>



# SAFETY PRECAUTIONS

## CAUTION

 COMPULSARY	<ul style="list-style-type: none"> <li>• Please do not continuously use the massage chair over 20 minutes, and it is limited to massage a particular part of body in 5 minutes.</li> <li>• Please put the massage chair on flat ground for use.</li> <li>• When adjusting the legrest or backrest, please do not exert excessive force on it; in addition, keep children and pets well clear.</li> <li>• When removing power plug, please hold the insulation plug, do not pull power cord.</li> <li>• Please do not use the power supply that is beyond the specified electric voltage, as this may cause fire disaster or damage massage chair.</li> <li>• Before using, please uncover the back cushion to check whether backrest or fabric is damaged; if damaged, please stop using this massage chair immediately, and contact franchiser for repair immediately.</li> <li>• Please do not operate the controller with damp hands, and do not put heavy objects on controller</li> <li>• Only people less than 120kgs are acceptable.</li> <li>• Please do not use other therapeutic equipments together with this massage chair.</li> <li>• During use, if you feel uncomfortable, please stop use immediately and consult your doctor.</li> <li>• This massage chair is designed and intended for non commercial household use only,do not use the massage chair for medical treatment.</li> <li>• The massage chair is equipped with heating function, so people who are insensitive to heat must use it carefully.</li> <li>• Always switch off power and remove the plug from the mains socket immediately after use and before cleaning.</li> </ul>
 PROHIBITED	<ul style="list-style-type: none"> <li>• To avoid causing discomfort, do not use the massage chair immediately after meals.</li> <li>• Do not fall into sleep on massage chair,when the massage chair is working.</li> <li>• Do not use the massage chair when you are drunk or feel bad.</li> <li>• If the upholstery becomes dirty, please use only known good quality leather cleaner, do not use chemical cleaners, petrol or detergents etc, and do not spray pesticide on it.</li> <li>• Do not sit on backrest, legrest, or armrest to avoid accidental injury or machine fault.</li> <li>• Please do not smoke while using the massage chair.</li> </ul>
 REMOVE PLUG	<ul style="list-style-type: none"> <li>• Before maintenance, please pull out power plug. In addition, please do not insert or unplug the power plug with damp hands, to avoid electric shock.</li> <li>• When the massage chair is not in use, please switch off power and remove the plug from socket. When power is off, please cut off power supply immediately and pull out the power plug from socket.</li> </ul>



# NAME AND FUNCTION OF EACH COMPONENT

## External Structure

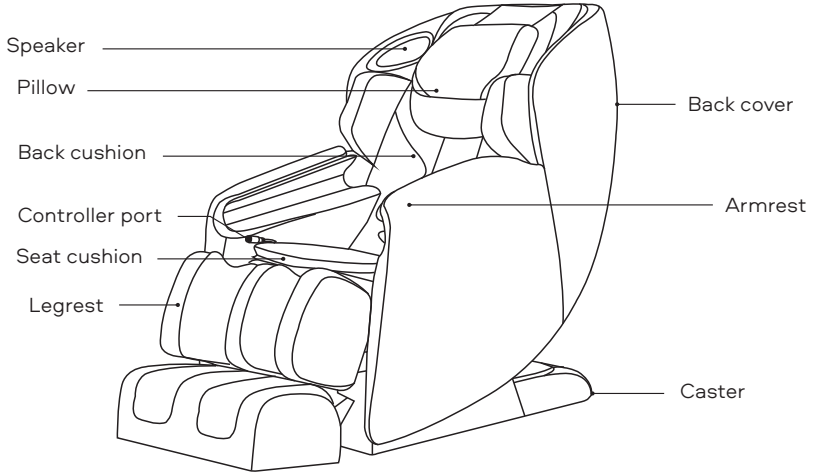

## Internal Structure

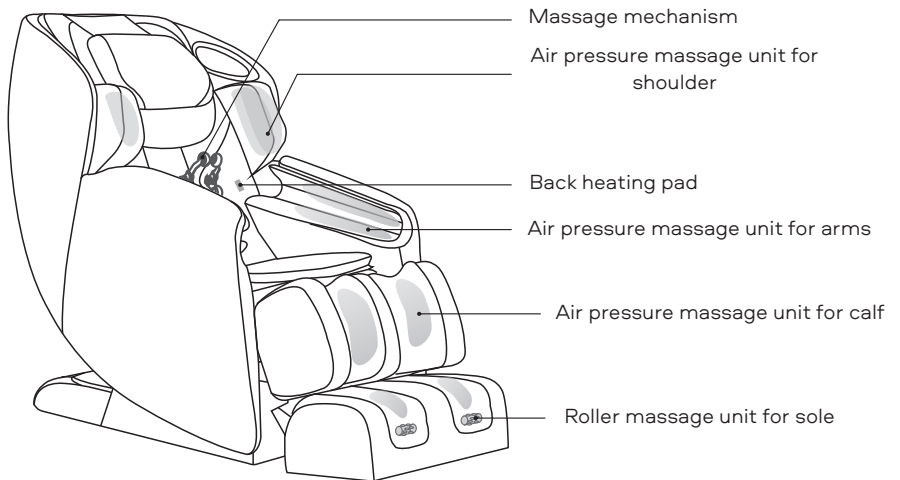



## NAME AND FUNCTION OF EACH COMPONENT

---

### Power box

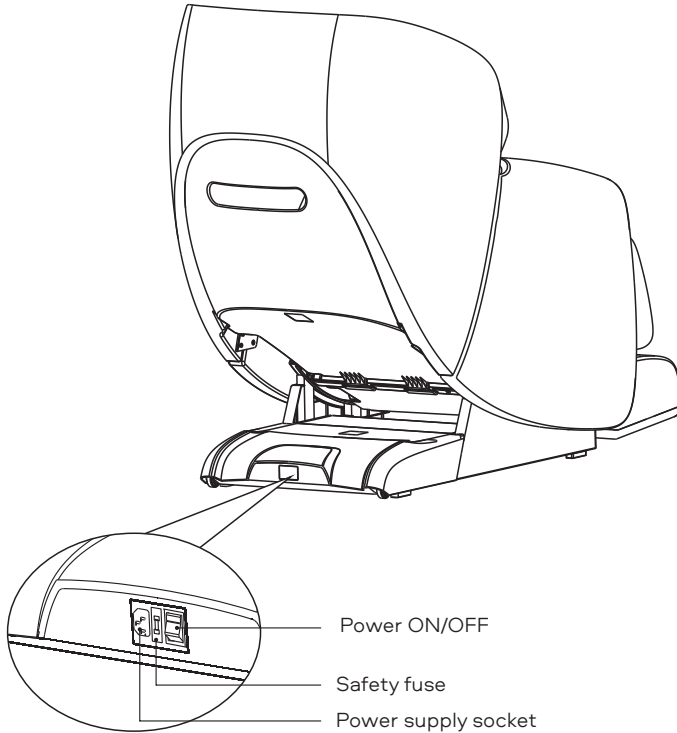

### CAUTION

- Do not let children play on the chair in case that accident happens due to the power supply box.
- Please power off the chair and unplug the chair from the power supply socket after the massage finishes
- Do not use the chair under thunders in rainy days.
- Please power off the chair and unplug the chair from the power supply socket when the chair is not in use, so that children won't accidentally get the chair started.
- Please store the chair if it is not in use for a long time.







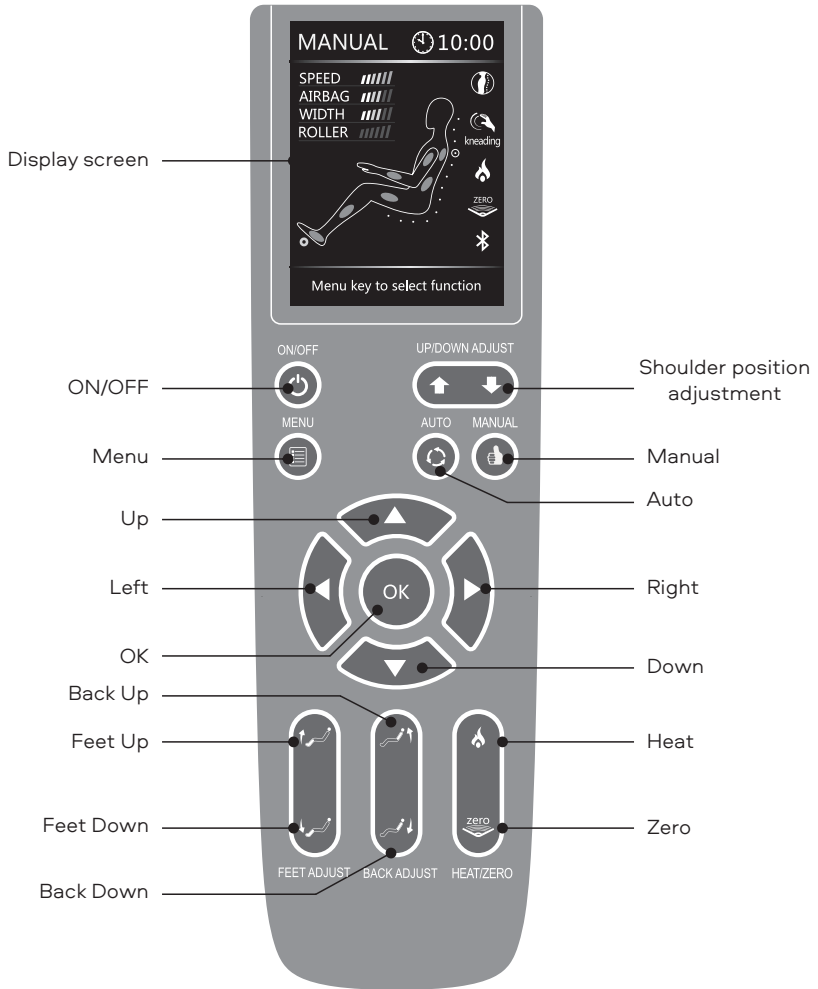

# NAME AND FUNCTION OF EACH COMPONENT

## Controller





## NAME AND FUNCTION OF EACH COMPONENT

	<p><b>ON/OFF</b></p> <ul style="list-style-type: none"><li>• When power is on, click this button, display screen is lightening, then click up/down button to choose the auto mode, manual mode, air pressure massage, heat, roller massage, and set menu.</li><li>• Click this button again to turn off all functions. The default working time is 20 minutes</li></ul>
	<p><b>Menu</b></p> <ul style="list-style-type: none"><li>• Click this button to choose auto mode, manual mode, air pressure massage, heat, roller massage, and set menu.</li></ul>
	<p><b>Shoulder position adjustment</b></p> <ul style="list-style-type: none"><li>• Under manual and point mode, press UP/DOWN to adjust the position of point massage</li></ul>
	<p><b>Auto program button</b></p> <ul style="list-style-type: none"><li>• Press this button into Auto program menu. according to your body state and massage time, you can select any one of 9 programs of RECOVERY, EXTEND, RELAX, REFRESH, UPPER AUTO, LOWER AUTO, BOSS NURSING, QUEEN SLIMING, SOUL SPA to massage.</li></ul>
	<p><b>Manul program button</b></p> <ul style="list-style-type: none"><li>• Press this button into manul program menu, according to your body state, you can select any one of Kneading, Tapping, Knocking, Shiatsu, Sync, Rhythm to massage. (Details see the scen menu)</li></ul>
	<p><b>Direction button</b></p> <ul style="list-style-type: none"><li>• In the menu and auto mode, click up, down, left, right button to choose the concerned function, then click "OK" to confirm.</li></ul>
	<p><b>Heat</b></p> <ul style="list-style-type: none"><li>• Press this button to start the heating function,the indicating in the screen will be lighten;Press this button again,heating function will be shut off, the indicator in the screen will be off.</li></ul> <p><b>Zero gravity</b></p> <ul style="list-style-type: none"><li>• Click this button to turn On/Off zero gravity, then relevant icon in screen will be lightening. After adjusting the backrest and legrest position manually, zero gravity will be off.</li></ul>



# NAME AND FUNCTION OF EACH COMPONENT



## Feet up

- Press this button, the legrest will be moved up to the top position, release this button, it will stop.

## Feet down

- Press this button, the legrest will move down to the lowest position, release this button, it will stop.



## Back up

- Press this button, the backrest will be moved up to the original position, release this button, it will stop.

## Back down

- Press this button, the Backrest will be moved down to the lowest position, release this button, it will stop.

## Instruction of Display screen menu

### • AUTO MODE

When electricity is connected, press power button, LCD is on. Press auto to enter auto program menu, you can choose sports refresh, extension, rest&sleep, working relief, neck&shoulder, waist&spine, boss nursing, queen slimming or soul spa. (See the menu picture below)

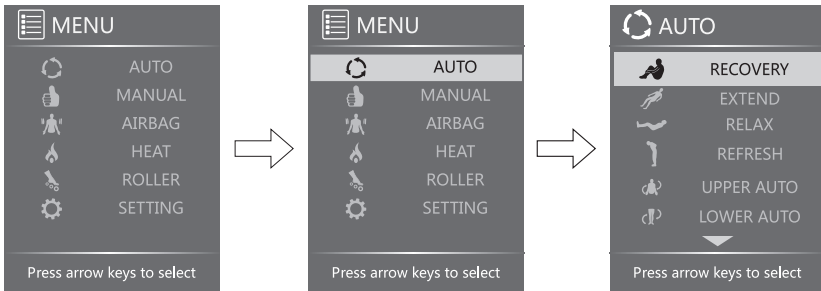

**Recovery:** For someone after one day work and dinner, to relieve tiredness and recover vigour

**Extend:** For officers and drivers who sit for long time, to stretch full body and recover.

**Relax:** For early morning or noon leisure massage, to generate muscle energy.

**Refresh:** For relieving the pains in neck, back and waist, combining with semi-auto mode, it can ease the pain effectively with focusing massage.

**Upper/Lower auto:** For massaging different part of the body.



# NAME AND FUNCTION OF EACH COMPONENT

**Boss nursing:** Massage intensity is heavier; Massage area mainly focus on shoulder and neck. This mode is designed for office staffs who work at desk habitually, and this mode is aiming at relieving muscle pain of shoulder and neck.

**Queen slimming:** Massage intensity is gentler; Massage area mainly focus on the waist and back. This mode is designed for woman who want to keep slim, and is beneficial to promote metabolism.

**Soul spa:** This mode is suitable for short leisure massage at morning or noon in order to help invigorating muscle.

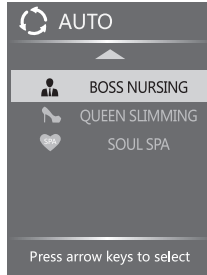

## ● MANUAL MODE

Click "MENU" , choosing "MANUAL" to start manual program, then click up/down to choose: mode, part, width and speed.

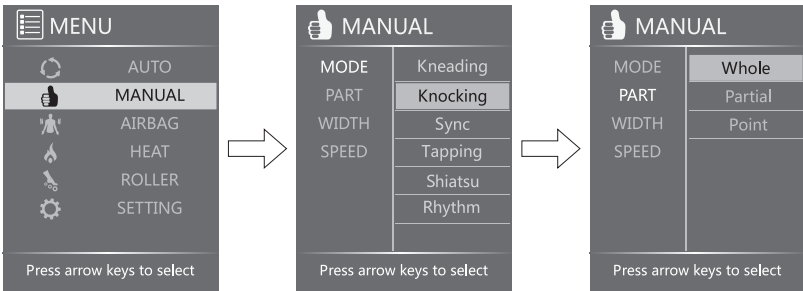

**Mode:** Click right button, then click up and down to circularly choose kneading, knocking, sync, tapping, shiatsu and rhythm massage.

**Part:** Click right button, then click up and down to circularly choose whole, partial and point massage





## NAME AND FUNCTION OF EACH COMPONENT

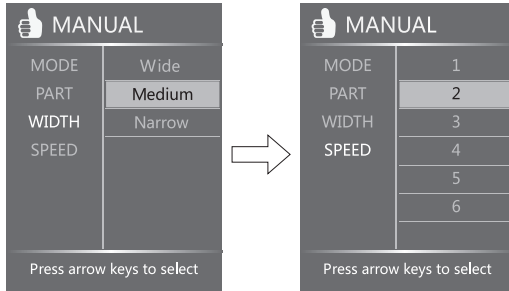

**Width:** Click right button, then click up and down to circularly choose wide, medium, narrow to adjust width of massage.

**Speed:** Click right button, then click up and down to circularly choose 1-6 levels of massage speed.

### ● AIRBAG

Click "MENU", choosing "AIRBAG", then click up/down key to choose: Part and Force.

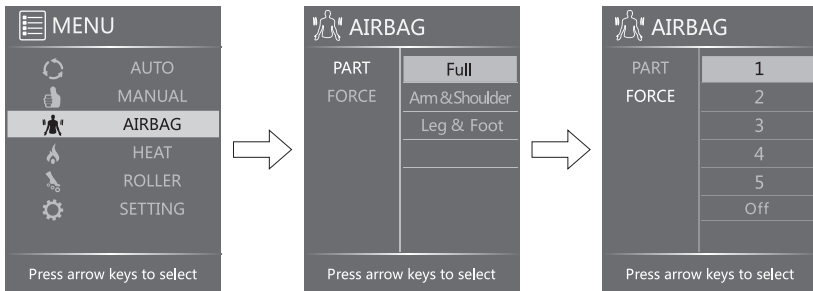

**Part:** Click right button, then click up and down to circularly choose full, arms & shoulders and legs & feet.

**Force:** Click right button, then click up and down to circularly choose 1-5 levels air strength.



# NAME AND FUNCTION OF EACH COMPONENT

## • HEAT

Click "MENU" , choosing "HEAT" then click right to choose on or off.

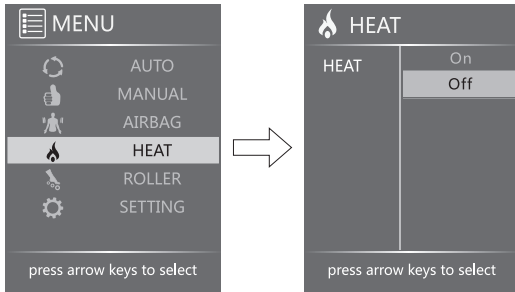

## • ROLLER

Click "MENU" , choosing "ROLLER" , then click up and down to circularly choose 1-3 levels of speed and off.

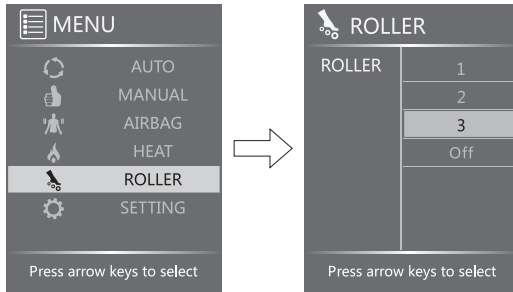

## • SETTING

Press MENU button, choose SETTING, then press up or down button to set time, language or bluetooth.

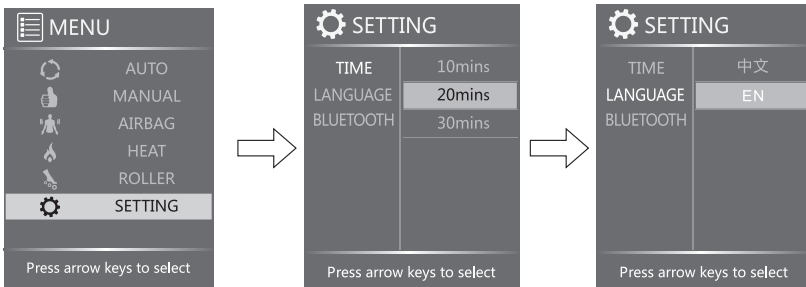

**TIME:** Under SETTING TIME function, press right button, then press up or down button to choose 10minutes, 20minutes or 30 minutes. The default setting is 20minutes.



# NAME AND FUNCTION OF EACH COMPONENT

**LANGUAGE:** Under SETTING LANGUAGE function, press right button, then press up or down button to set CHINESE or ENGLISH menu.

**BLUE TOOTH:** Under SETTING BLUETOOTH function, then press up or down button to START or STOP bluetooth.

**MEMO:** All the above settings are remembered even when the machine is cut off suddenly.

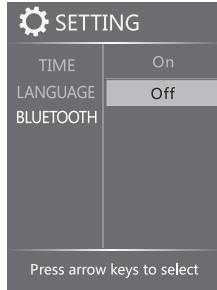

● **Note:**

Under auto mode or manual mode, it will go back to home page as below drawing 10 seconds after without any operating.

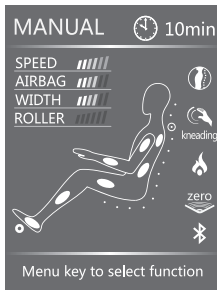

Home page in manual mode

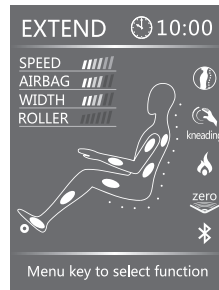

Home page in auto mode

## CAUTION

- During working, click "MENU" twice, it will go back to home page immediately.
- In the home page, under manual mode or auto mode, click the left and right button to adjust air pressure intensity; under manual mode, click up and down, to adjust massage wheels speed.
- Click "AUTO" to choose auto program directly.

## CAUTION

- Please do not disassemble the product to avoid any defective problems.
- Please do not splash water and other liquid into the controller to avoid malfunction of keys and error code.
- Please do not put heavy things on the controller or power cable.



### Bluetooth connection method

Apple ios is different from android, please see the details below:

#### Apple ios: (ipad for example)

1. Open App store  , at the top right corner input keywords like "5860 or massage chair" and so on to download apple' s application program, in the application program users open bluetooth and connect it with massage chair. Remind: apple equipment that is with bluetooth 4.0 can get connection with the chair's bluetooth. Please see the picture below.

Click "GET" at the top right corner, users can download and fix the searched software.

2. Open «massage chair  » enter into APP program, at first connection, please input apple ID user name and code. After successful registering, click the ll setting" "bluetooth" and get connection.

### Bluetooth

- This product has blue tooth connecting function via audio devices. Open blue tooth from audio devices, match well with RT5860 for music play.
- There is extra audio inputting cable for other audio devices next to the controller socket. (optional)



### Installation Method

Step 1 : Take out the every assembly

- Open the box, take the sewed products and spare parts box.
- Check the every spare parts complete.

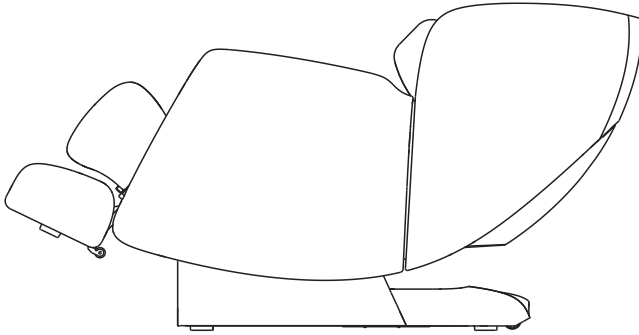

Step 2. Remote controller connect

- Make the remote controller plug connected with the remote controller socket (attention the spot position of plug and socket)

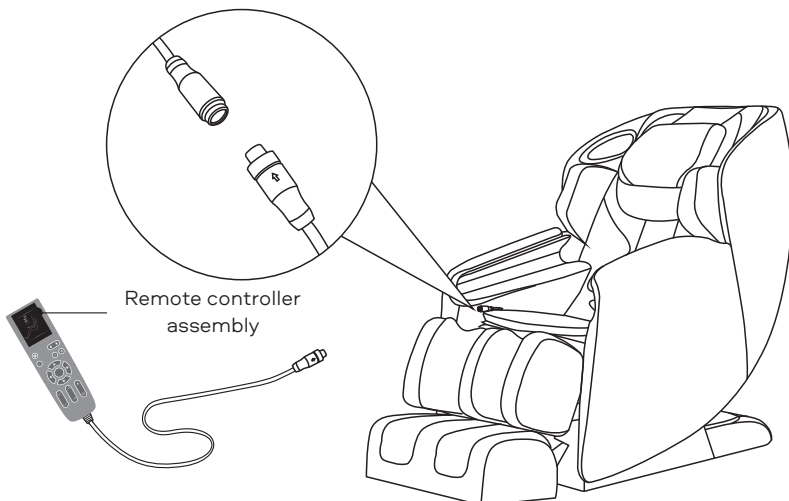



## PREPARATION BEFORE USING

---

- Then make the power cord plug connected with socket (as below picture).

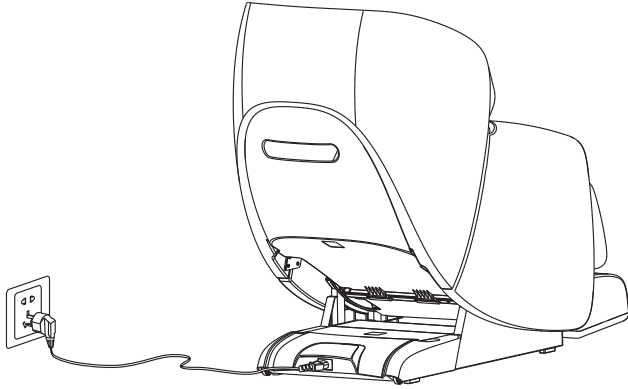





### Move method

- There are moving rollers at the bottom of the chair.
- Raise the back to the highest point.
- Switch off and plug out the chair.
- Lift the front part of the chair as showed in the figure( one person raise the front part via holding moving holder, another person push the chair when holding the top of the chair) , move the chair by the rollers.

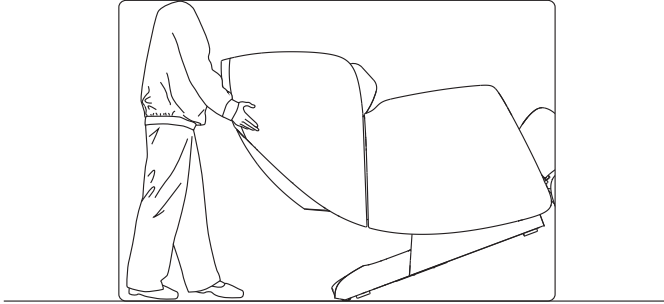

### CAUTION

- Don't move it when there is people in it.
- Don't use the armrest while moving the chair, only hold the moving holder in the back and front

### Turn on power supply

- Plug the power cord into three core socket with well grounding.
- Tun on the power switch on the bottom of massage chair.

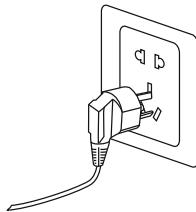

### CAUTION

- Before switching on the chair, please make sure there is no damage on the power wire and other exposed wires.
- Make sure the power switch is off before the chair is connected to electricity.





## Installation position

Safety distance for the periphery of massage chair

- Please make sure there is adequate space for installation this product: Back: minimum 15cm from the wall or any other blocks;
- Front: minimum 20cm from any blocks;

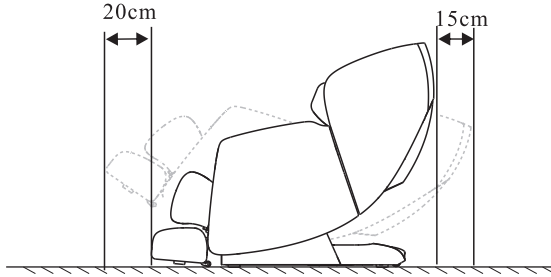

## Floor protection

- Please put carpet or other pad under the massage chair, in order to avoid any unpredictable impression on the floor.

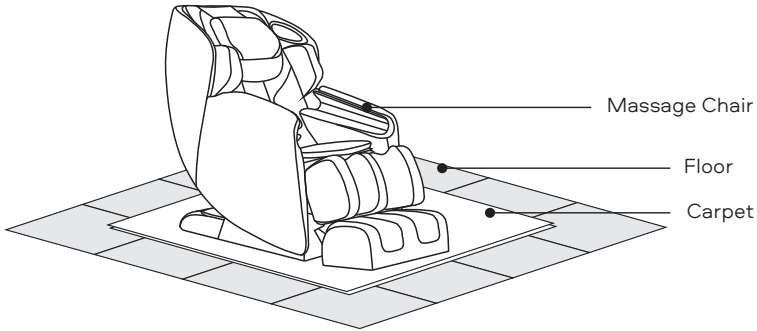

## Surrounding environment



Keep the massage chair away from damp places (for example: bathroom) to avoid electric leakage.



Keep the massage chair away from high temperature sources (for example: stove) to avoid fire or damage to leather material.



### Maintenance

- Please twist the cotton cloth which has been dipped in neutral detergent before wiping the back cover, hand rest, legrest, air tube and some other plastic components, then use a dry cotton cloth to wipe them again.
- Use dry cloth to wipe the controller, DVD, and power supply box.
- Use a piece of cloth that has been dipped with neutral detergent to wipe the back cushion and pillow, then use a piece of wet cloth to wipe them, and finally put them to a well-ventilated place for natural drying.

#### CAUTION

- Make sure to pull out the power supply plug firstly before maintenance. Do not use wet hands to pull out the plug to avoid electric shock. When clean the back cover, please be cautious of detergent entering into the power supply box!
- Do not iron the upholstery.

### Storage method

- Wipe off dust and dirt from the product after use, if the product is not to be used for a long period of time, please cover the product with a dust cover (self provided).

#### CAUTION

- Do not store the product under direct sunlight or in places of high temperature. This may cause the color of the upholstery to fade.

### Kind reminding

During daily use, please check whether the following symptoms exist:

- Scorched smell exists.
- When touch the wire, the power is on, but sometimes off.
- The power supply cord is hot.
- Other abnormal symptom

#### CAUTION

- Please stop using the massage chair to avoid breakdowns and accidents occurring if any above symptom exists.
- Turn off the power supply switch and pull out the power supply plug, and then contact the local distributors or headquarters for repair and maintenance.
- Except all the normal operation and maintenance mentioned above, any other repair and maintenance can only be operated by our authorized dealer or service agent.



## TROUBLE SHOOTING

---

No.	Problem	Possible Cause	Solution
1	The sound "Xu X u ,, , "Ta Ta" is heard.	It is a normal sound made by the working motor or the sound is produced when the massage ball is rubbed against the cloth cover.	It is normal and no need for treatment.
2	The machine can not be started up.	The power supply plug is detached.	Insert the power supply plug into the socket again
		The power supply switch is not turned on.	Turn on the switch
		The fuse of massage chair blew out.	Replace a new one with the same mode
3	The airbag installed at seat cushion or legrest can not work.	To check whether there is air tube blockage.	To clear the air tube

If abnormal phenomenon still remains after above measures have been taken to the massage chair, please contact local distributor for repair and maintenance.

Note: Do not dismantle the product by yourself, and our company shall shoulder no responsibility to the damage of the product or the injury of people caused by improper use! Thanks your cooperation.



## **Massage Chair**

### **S8 Massage Chair Smart Jet S EU**

Input 220-240V

Power 160W

Rated Frequency 50/60Hz

# Sleep.8



Agradecemos pela compra do produto. Cuidado antes de usar  
Leia este MANUAL DO USUÁRIO e preste atenção especial às precauções  
de segurança para o uso correto e aplicação.

Guarde este MANUAL DO USUÁRIO para receber informações no futuro.



## CONTEÚDO

---

PRECAUÇÕES	27
NOME E FUNÇÃO DE CADA COMPONENTE	29
Componentes externos	29
Componentes internos	29
Unidade de alimentação	30
Controle remoto	31
Instrução para o controle remoto	32
Instrução para o menu da tela do display	33
CARREGAR E INSTALAR O APLICATIVO	38
PREPARAÇÃO PARA O USO	39
Forma de instalação	39
Comissionamento da poltrona massageadora	41
Antes de se sentar na poltrona	41
Em movimento	42
Ligação da alimentação	42
Localização	43
Proteção de cobertura de chão	43
Meio ambiente	43
Aterramento	43
ARMAZENAMENTO E MANUTENÇÃO DO PRODUTO	44
SOLUÇÃO DE PROBLEMAS	45
CARACTERÍSTICAS TÉCNICAS	46



## PRECAUÇÕES

- ▶ Antes de iniciar o uso, leia atentamente a seção "PRECAUÇÕES" para o correto funcionamento
- ▶ Estas "PRECAUÇÕES" ajudarão a usar corretamente a poltrona massageadora
- ▶ Para avaliar a gravidade do perigo e possíveis danos, as classificações para incidentes resultantes de uso indevido são "AVISO" e "CUIDADO". Os requisitos das seguintes seções devem ser estritamente observados:

 <b>AVISO</b>	O uso impróprio pode resultar em ferimentos ao utilizador.
 <b>ATENÇÃO</b>	O uso impróprio pode resultar em ferimentos ao utilizador ou danos ao produto damage.
	É proibido O gráfico indica as informações relevantes.
	É indispensável O gráfico indica as informações relevantes. (Por exemplo, a imagem à esquerda significa que o dispositivo não pode ser desmontado.

### AVISO



Recomendamos que aqueles que se enquadram nas categorias listadas consultem um médico antes do uso.

 É INDISPENSÁVEL	<ul style="list-style-type: none"> <li>◆ Aqueles que usam equipamento médico eletrônico integrado. como marca-passo.etc.</li> <li>◆ Pessoas em tratamento e, principalmente, pessoas com problemas de saúde.</li> <li>◆ Pacientes com tumores malignos. pacientes com doenças cardíacas e pacientes na fase aguda da evolução da doença.</li> <li>◆ Mulheres grávidas e em período de menstruação.</li> <li>◆ Pessoas com osteoporose ou fratura na coluna vertebral.</li> <li>◆ Pessoas com doenças de pele ou lesões na pele.</li> <li>◆ Se a temperatura corporal ultrapassar 38 graus (febre).</li> </ul>
 É PROIBIDO	<p>Pessoas com problemas mentais só podem usar a poltrona sob supervisão. Não deixe crianças brincarem na poltrona massageadora. A poltrona massageadora não se destina a ser utilizada por várias pessoas ao mesmo tempo. Pode ser utilizada apenas por uma de cada vez. Se o cabo de alimentação ou a tomada estiver danificado, desconecte o aparelho imediatamente e consulte um engenheiro de serviço autorizado para reparo ou substituição. Evite danificar, bater, dobrar, esticar, flexionar ou torcer o cabo de alimentação. Menores não podem usar este produto.</p>
 NÃO DESMONTE	Ninguém, além dos técnicos de serviço selecionados por nossa empresa, está autorizado a desmontar, fazer manutenção ou modificar a poltrona massageadora.



## PRECAUÇÕES

### ATENÇÃO

 <p>É INDISPENSÁVEL</p>	<ul style="list-style-type: none"><li>• Não use a poltrona massageadora por mais de 20 minutos continuamente. Use para massagear uma parte específica do corpo por no máximo 5 minutos.</li><li>• Coloque a poltrona massageadora em uma superfície plana para uso.</li><li>• Não use força excessiva ao ajustar o apoio para as pernas ou encosto; Além disso, mantenha fora do alcance de crianças e animais.</li><li>• Ao desconectar o plugue de alimentação, segure-o. Não puxe pelo cabo de alimentação.</li><li>• Não use a fonte de alimentação fora da voltagem elétrica especificada, pois isso pode resultar em incêndio ou danos à poltrona massageadora.</li><li>• Remova a almofada do encosto antes de usar, para verificar se o encosto ou o estofamento estão danificados; se houver danos, pare de usar a poltrona massageadora imediatamente e entre em contato com o franqueador para reparos.</li><li>• Não use o controle remoto com as mãos molhadas nem coloque objetos pesados sobre o controle.</li><li>• Somente para usuários abaixo de 120 kg.</li><li>• Não use outro equipamento de terapia ao mesmo tempo que a poltrona massageadora.</li><li>• Durante o uso, se você sentir algum desconforto, interrompa o uso imediatamente e consulte um médico.</li><li>• Esta poltrona massageadora foi projetada e destinada apenas para uso doméstico não comercial, não use a poltrona massageadora para tratamento.</li><li>• A poltrona massageadora está equipada com função de aquecimento, por isso as pessoas insensíveis ao calor devem utilizá-la com cuidado.</li><li>• Sempre desligue a energia e desconecte o plugue da tomada imediatamente após o uso e antes de limpar.</li></ul>
 <p>É PROIBIDO</p>	<ul style="list-style-type: none"><li>• Para evitar desconforto, não use a poltrona massageadora imediatamente após comer.</li><li>• É proibido dormir com a poltrona massageadora funcionando.</li><li>• Não use a poltrona massageadora sob efeito de álcool ou se sentir indisposto.</li><li>• Se o estofamento estiver sujo, use apenas produtos de limpeza de couro de alta qualidade comprovada. Não use produtos de limpeza químicos, gasolina ou detergentes, etc., e não borrife pesticidas sobre ele.</li><li>• Não se sente no encosto, apoio para as pernas ou braços, caso contrário, você pode se ferir ou danificar o aparelho.</li><li>• Não fume enquanto estiver usando a poltrona massageadora.</li></ul>
 <p>DESCONECTE A TOMADA</p>	<ul style="list-style-type: none"><li>• Desconecte o plugue da tomada antes de realizar a manutenção. Além disso, não insira ou remova o plugue com as mãos molhadas, para evitar choque elétrico.</li><li>• Quando a poltrona massageadora não estiver em uso, desligue a alimentação e desconecte o plugue de alimentação. Se a alimentação não estiver desligada, desligue-a imediatamente e desconecte o plugue de alimentação.</li></ul>





## Componentes externos

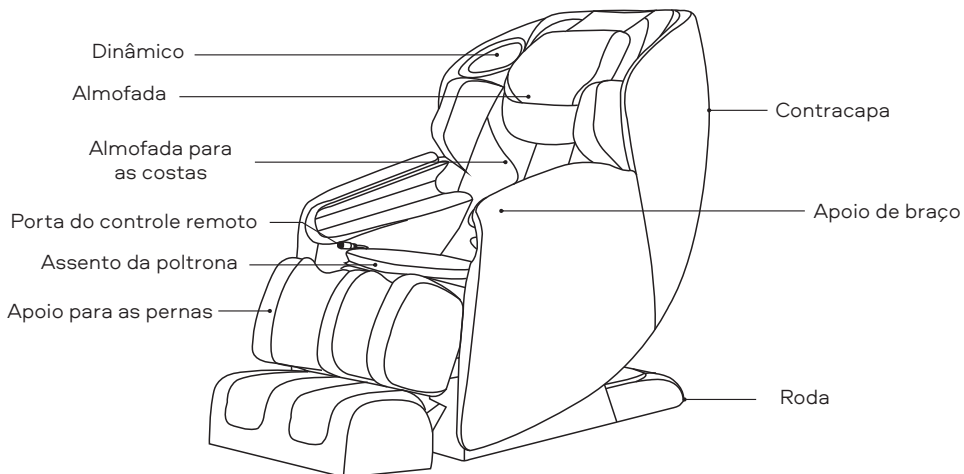

## Componentes internos

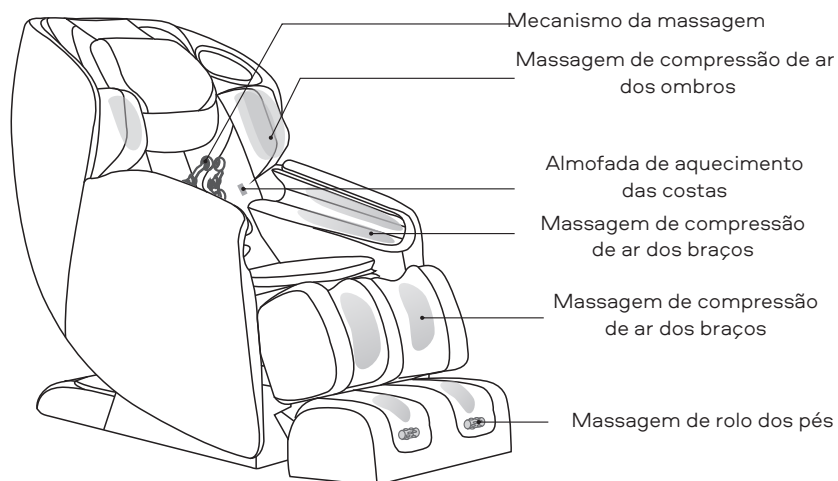



### Unidade de alimentação

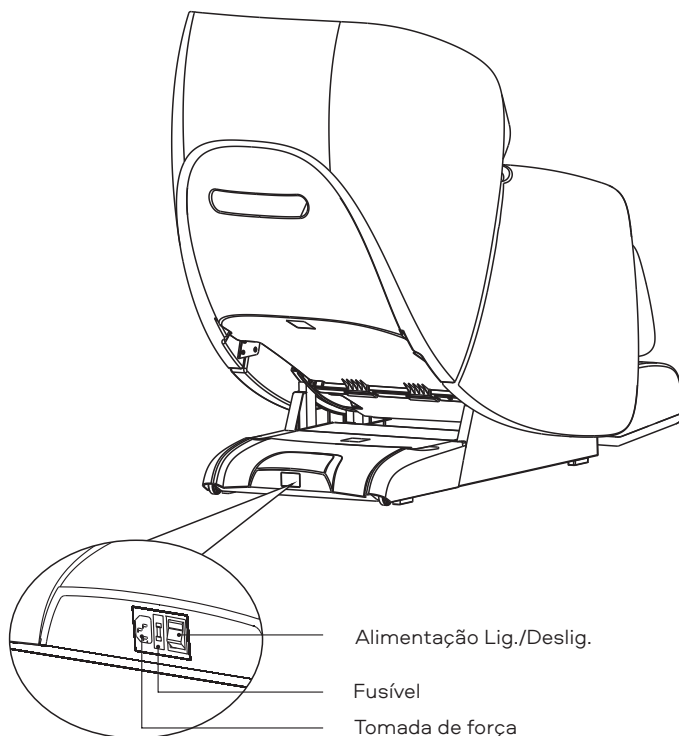

### ATENÇÃO

- Não deixe as crianças brincarem na poltrona, devido à unidade de alimentação uma situação inesperada pode aparecer.
- Desligue a poltrona e desconecte-a da tomada depois de terminar a massagem.
- Não use a poltrona no momento de tempestade ou tempo chuvoso.
- Desligue a poltrona e desconecte-a da tomada, se a poltrona não estiver sendo utilizada, para que as crianças não possam ligá-las por acaso.
- Garanta o armazenamento correto da poltrona quando não estiver em uso durante um longo tempo.









## Controle remoto





## NOME E FUNÇÃO DE CADA COMPONENTE

	<p><b>Lig./Deslig.</b></p> <ul style="list-style-type: none"><li>• Se a energia estiver ligada, pressione este botão, a tela do display irá acender, em seguida, pressione para cima/para baixo para selecionar o modo automático, modo manual, massagem de compressão de ar, aquecimento, massagem de rolo e selecione o menu.</li><li>• Pressione este botão novamente para desligar todas as funções. O tempo de execução padrão é de 20 minutos</li></ul>
	<p><b>Menu</b></p> <ul style="list-style-type: none"><li>• Em seguida, pressione para cima/para baixo para selecionar o modo automático, modo manual</li><li>• Massagem de compressão de ar, aquecimento, massagem de rolo e selecione o menu.</li></ul>
	<p><b>Ajustamento da posição do ombro</b></p> <ul style="list-style-type: none"><li>• Nos modos manual e pontual, pressione PARA CIMA/PARA BAIXO para ajustar a posição do ponto de massagem.</li></ul>
	<p><b>Botão do programa automático</b></p> <ul style="list-style-type: none"><li>• Pressione este botão no menu de programa automático de acordo com o estado do organismo e o momento da massagem, você pode escolher qualquer um dos 9 programas: RECOVERY (Restauração)-EXTEND (Alongamento), RELAX (Descanso), REFRESH (revigoramento), UPPER AUTO (Para cima, automaticamente), LOWER AUTO (Para baixo, automaticamente), BOSS NURSING (Cuidados do chefe), QUEEN SLIMING (magreza da rainha),</li></ul>
	<p><b>Botão de programa manual</b></p> <ul style="list-style-type: none"><li>• Pressione este botão no menu do programa manual de acordo com o estado do corpo, você pode selecionar qualquer uma das seguintes mensagens: Kneading (de Amassamento), Tapping (de toque), Knocking (Batimento), Shiatsu, Sync (sincronizada), Rhythm (Rítmica). (Veja o menu da tela para receber detalhes)</li></ul>
	<p><b>Botão de direção</b></p> <ul style="list-style-type: none"><li>• No menu e no modo automático, pressione para cima, para baixo, para a esquerda, para a direita para selecionar a função especificada e pressione "OK" para confirmar.</li></ul>
	<p><b>Aquecimento</b></p> <ul style="list-style-type: none"><li>• Pressione este botão para iniciar a função de aquecimento, o símbolo na tela acenderá; Pressione este botão novamente, a função de aquecimento será desligada, o indicador na tela será desligado.</li></ul> <p><b>Função gravidade zero (Zero gravity)</b></p> <ul style="list-style-type: none"><li>• Pressione este botão para ligar/desligar a função gravidade zero, o ícone da tela correspondente acenderá. Depois de ajustar manualmente o encosto e o apoio para as pernas, a função gravidade zero será desabilitada.</li></ul>



## DENOMINAÇÃO E FUNÇÃO DE CADA COMPONENTE



### Pernas para cima

- Pressione este botão para elevar o apoio para as pernas à sua posição mais alta, solte o botão para parar

### Pernas para baixo

- Pressione este botão para abaixar o apoio para as pernas para a posição inferior mais baixa, solte o botão para parar.



### Encosto para cima

- Pressione este botão para elevar o encosto à sua posição original. para a posição inferior mais baixa, solte o botão para parar.

### Encosto para baixo

- Pressione este botão para abaixar o encosto para a posição inferior para a posição inferior mais baixa, solte o botão para parar.

## Instrução para o menu da tela do display

### • MODO AUTO

Se houver eletricidade conectada, pressione o botão liga/desliga e o LCD ligará. Pressione auto para entrar no menu de programas automáticos, você pode selecionar recuperação pós-esporte, alongamento, descanso e sono, alívio do estresse pós-trabalho, pescoço e ombros, parte inferior das costas e coluna, cuidados do chefe, magreza da rainha ou soul spa. (Veja a imagem do menu abaixo)

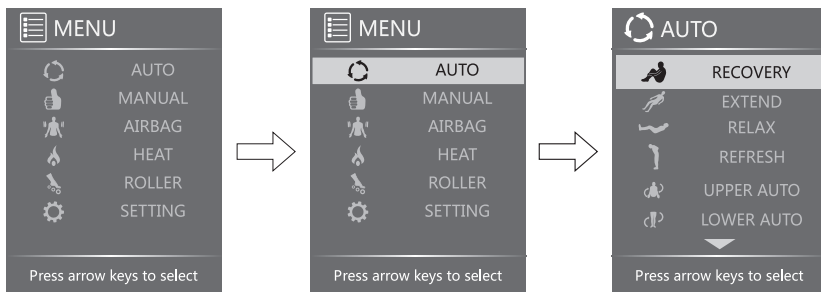

**Recovery (Restauração):** Para quem quer aliviar o cansaço e recuperar as forças no final do dia.

**Extend (Alongamento):** Para funcionários de escritório e motoristas que precisam ficar sentados por longos períodos de tempo, para alongar o corpo todo e recuperar as forças.

**Relax (Descanso):** Para uma massagem recreativa no início da manhã ou à tarde para energizar os músculos.

**Refresh (revigoramento):** Para o alívio da dor no pescoço, nas costas e na região lombar combinado com o modo semi-automático, alívio da dor eficaz ao focar a massagem.

**Upper/Lower auto (Auto para cima/para baixo):** Para massagem de diferentes partes do corpo.



## NOME E FUNÇÃO DE CADA COMPONENTE

**Boss nursing (Cuidados do chefe):** A intensidade da massagem é maior; a área de massagem inclui principalmente os ombros e o pescoço. Esse modo é desenvolvido para funcionários de escritórios, que trabalham à mesa. Esse modo visa aliviar dores musculares nos ombros e pescoço.

**Queen slimming (Magreza da rainha):** A intensidade da massagem é menor; a área de massagem inclui principalmente as costas e a região lombar. Esse modo é projetado para mulheres que desejam manter sua magreza e melhorar seu metabolismo.

**Soul spa:** Este modo é adequado para uma curta massagem recreativa no início da manhã ou à tarde, energiza os músculos.

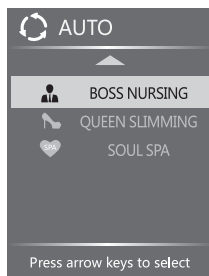

### ● MANUAL MODE (MODO MANUAL)

Pressione "MENU" e selecione "MANUAL" para iniciar os programas manuais, use os botões para cima/para baixo para selecionar: modo, parte, largura e velocidade.

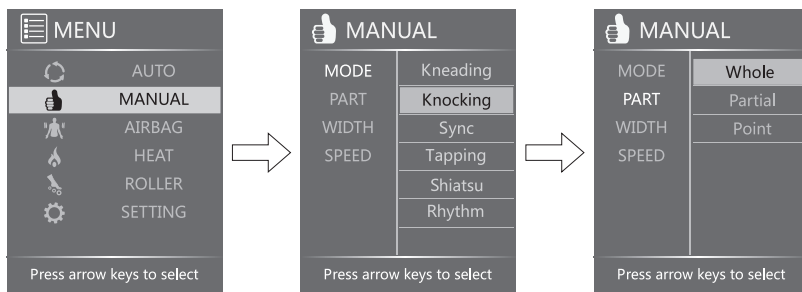

**Mode (Modo):** Pressione o botão direito e depois pressione para cima e para baixo para selecionar Massagem Kneading (de Amassamento), knocking (de Batimento), sync (Sincronizada), tapping (de toque), shiatsu ou rhythm (Rítmica).

**Part (Parte):** Pressione o botão direito e depois pressione para cima e para baixo para selecionar geral, massagem do-in ou parcial.



## NOME E FUNÇÃO DE CADA COMPONENTE

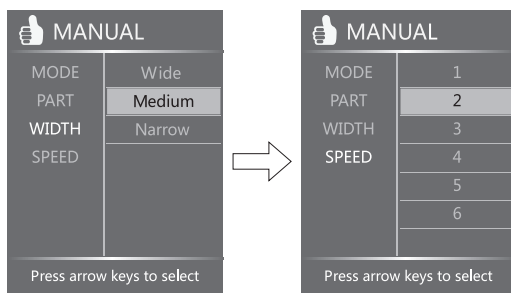

**Width (Largura):** Pressione a tecla direita, aperte para cima e para baixo para selecionar Wide (largo), medium (médio), narrow (estreito) para configurar a largura da massagem.

**Speed (Velocidade):** Pressione a tecla direita, aperte para cima e para baixo para selecionar o nível de velocidade da massagem de 1 a 6.

### ● AIRBAG

Pressione "MENU", selecione "AIRBAG", em seguida pressione a tecla para cima/para baixo, para selecionar: Part (Parte) e Force (Intensidade).

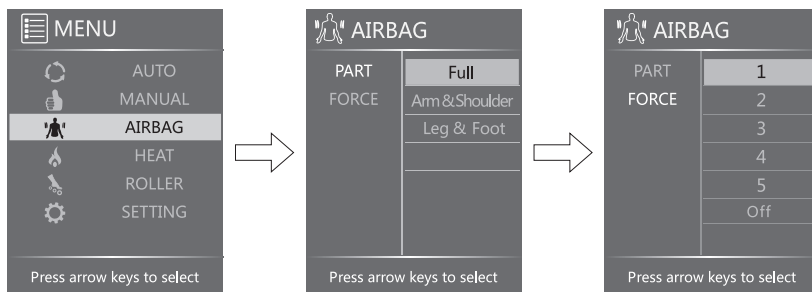

**Part (Parte):** Pressione a tecla direita, aperte para cima e para baixo para selecionar todo o corpo, braços e ombros, pernas e pés.

**Force (Intensidade):** Pressione a tecla direita, aperte para cima e para baixo, para selecionar o nível de intensidade do fluxo de ar 1-5



# NOME E FUNÇÃO DE CADA COMPONENTE

## ● HEAT (AQUECIMENTO)

Pressione MENU, selecione HEAT, em seguida pressione direita para ligar (on) ou desligar (off)

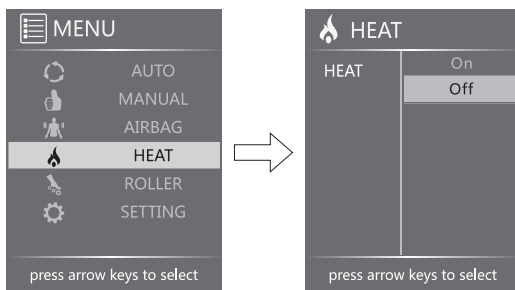

## ● ROLLER (DE ROLO)

Pressione MENU, escolha ROLLER, pressione para cima e para baixo para escolher o nível de velocidade 1-3 ou deslig. (off).

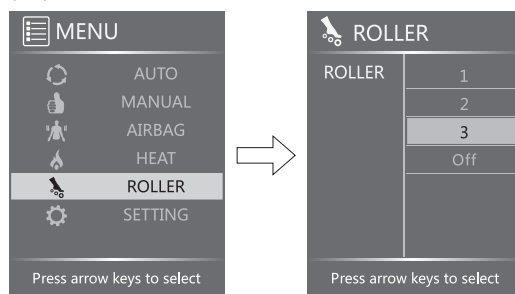

## ● SETTING (CONFIGURAÇÃO)

Pressione o botão MENU, selecione SETTING (CONFIGURAÇÃO), pressione para cima e para baixo para definir a hora, idioma ou bluetooth.

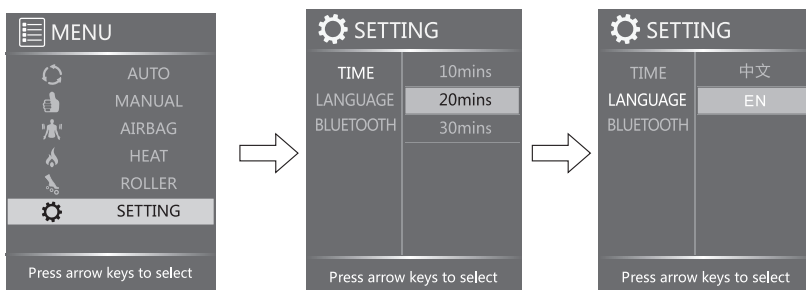

**TIME (TEMPO):** No menu SETTING TIME (TEMPO), pressione o botão direito, pressione para cima e para baixo Configuração por padrão - 20 min.





## NOME E FUNÇÃO DE CADA COMPONENTE

**LANGUAGE (IDIOMA):** No menu SETTING LANGUAGE (IDIOMA) pressione o botão direito e, em seguida, pressione para cima e para baixo para selecionar CHINESE (chinês) ou ENGLISH (inglês).

**BLUETOOTH:** No menu SETTING BLUETOOTH Pressione para cima e para baixo, para selecionar START (INICIALIZAR) ou STOP para bluetooth.

**MEMO:** Todas as configurações acima são lembrados mesmo se o dispositivo for desligado inesperadamente.

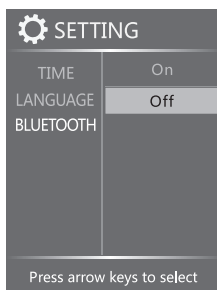

### • Observação:

Nos modos automático e manual o dispositivo retorna à tela inicial, como mostrado na figura, em 10 segundos, se a operação não for realizada.

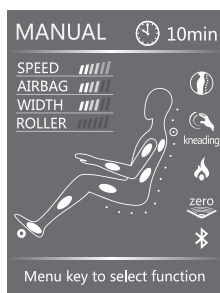

Tela inicial no modo manual

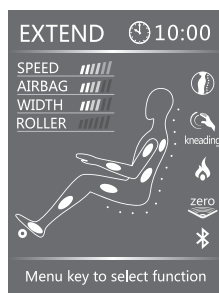

Tela inicial no modo automático

### ⚠ ATENÇÃO

- Durante o funcionamento, pressione MENU duas vezes, o dispositivo imediatamente retornará à tela inicial, Não desmonte o produto para evitar problemas operacionais.
- Na tela inicial no modo manual ou automático, pressione o botão esquerdo ou direito para ajustar a velocidade dos rolos de massagem.
- Pressione AUTO para selecionar o programa automático diretamente.

### ⚠ ATENÇÃO



- Não derrame água ou outros líquidos no painel do controle remoto para evitar problemas com o funcionamento das teclas e o aparecimento de código de erro.
- Não coloque objetos pesados sobre o controle remoto ou sobre o cabo de alimentação.



### Forma de conexão Bluetooth

Apple ios se diferencia do SO android, veja abaixo:

#### Apple ios: (por exemplo, para ipad)

1. Abra o App store  , No canto superior direito, digite palavras-chave como “5860 ou Poltrona massageadora e outros para baixar o aplicativo da apple a partir do aplicativo o usuário pode ativar o bluetooth e se conectar à poltrona massageadora. Lembre-se: equipamentos apple com bluetooth 4.0 podem se conectar ao bluetooth da poltrona. (Veja a imagem do menu abaixo). Pressione “GET” no canto superior direito Os usuários podem baixar e fixar o software necessário.
2. Abra “poltrona massageadora  » entre no aplicativo ao se conectar pela primeira vez, Digite seu nome de usuário e id da apple, após o cadastro “bem-sucedido”, clique em configuração bluetooth e se conecte.

### Bluetooth

- Este produto está equipado com conexão Bluetooth de dispositivos de áudio.
- Abra o Bluetooth do dispositivo de áudio emparelhado com RT5860 para reproduzir música. Há um cabo de entrada de áudio adicional para outros dispositivos de áudio perto da tomada controle remoto (complementar)



## Forma de instalação

Passo 1: Retire todos os produtos para montagem

- Abra a caixa, retire os componentes e a caixa de peças de reposição.
- Verifique a integridade das peças sobressalentes.

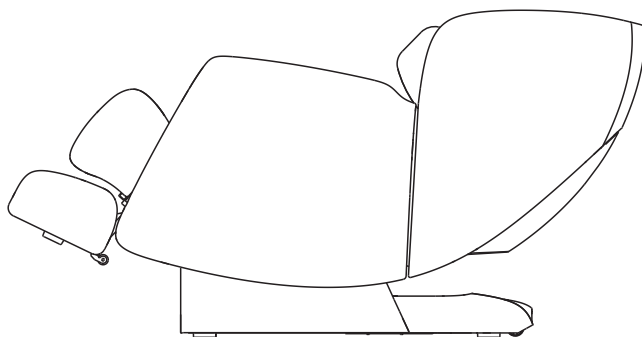

Passo 2. Conexão do controle remoto

- Conecte o plugue do controle remoto ao terminal para controle remoto (observe a posição pontual do plugue e do conector)

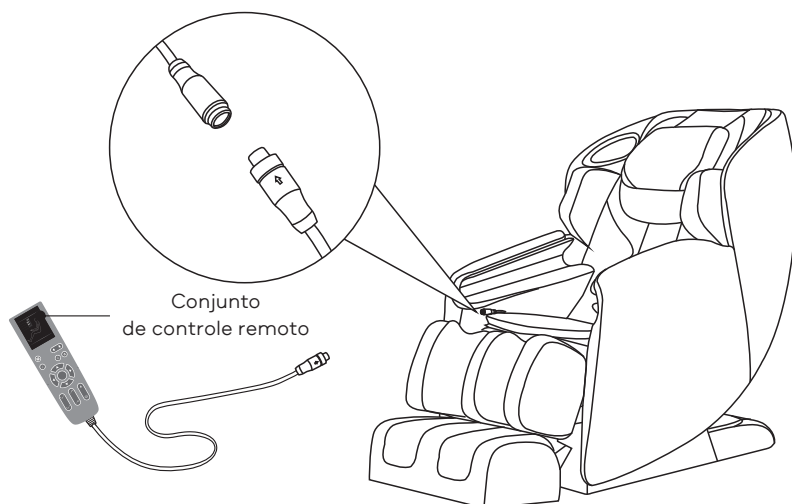



## PREPARAÇÃO PARA O USO

---

- Em seguida, conecte o cabo de alimentação a uma tomada elétrica (conforme mostrado na figura).

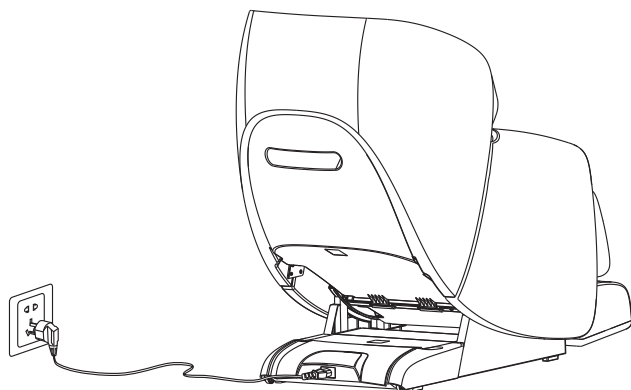



## Comissionamento da poltrona massageadora

- Certifique-se de que haja espaço suficiente ao redor da poltrona antes do comissionamento. Em seguida, use o controle remoto para inclinar as costas da poltrona para sua posição extrema, Levante o apoio para as pernas até a posição mais alta e estenda até a posição extrema.
- Certifique-se de que todas as funções estejam funcionando corretamente, desligue a energia da poltrona e retorne à sua posição original. (Como selecionar o programa: ver “Instrução para o controle remoto” e “instrução para o menu da tela do display”)

## Antes de se sentar na poltrona

- Certifique-se de que o apoio para as pernas esteja instalado corretamente.
- Certifique-se de que a poltrona esteja na posição inicial. Se alguma parte não estiver na posição inicial, ligue/desligue a energia novamente para que todas as partes da poltrona retornem à sua posição inicial.

## ATENÇÃO

- Se o apoio para as pernas estiver levantado, não se sente na poltrona.
- O apoio para as pernas não foi projetado para suportar uma sobrecarga inesperada, que possa danificar o mecanismo do apoio para as pernas.

## Instrução para o aterramento

É necessário aterrar este produto. Se houver mau funcionamento ou quebra, o aterramento fornece um caminho de menor resistência para a corrente elétrica e reduz o risco de choque elétrico. Este produto é equipado com um cabo com condutor de aterramento do equipamento e um plugue de aterramento. O plugue deve ser conectado a uma tomada apropriada, devidamente instalada e aterrada de acordo com os códigos e regulamentos locais.

### PERIGO

A conexão inadequada do condutor de aterramento do equipamento pode resultar em choque elétrico. Consulte um eletricista qualificado ou técnico de serviço, se tiver qualquer dúvida sobre o aterramento devido do produto. Não modifique o plugue fornecido com o produto se ele não corresponder à tomada, Chame um eletricista qualificado para a instalação correta da tomada. Este produto deve ser usado em uma rede de tensão nominal de 120 V e equipado com o plugue de aterramento indicado na figura A. Certifique-se de que o produto esteja conectado a uma tomada com a mesma configuração do plugue. Não se usa adaptador com este produto

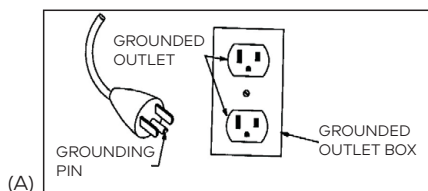



### Em movimento

- Na parte inferior, a poltrona é equipada com roletes móveis.
- Levante o encosto até a posição mais alta.
- Desligue e desconecte a poltrona.
- Levante a frente da poltrona como mostrado na figura (uma pessoa levanta a parte dianteira, segurando o suporte portátil, o outro empurra a poltrona, segurando a parte superior da poltrona), mova a poltrona com o uso dos roletes.

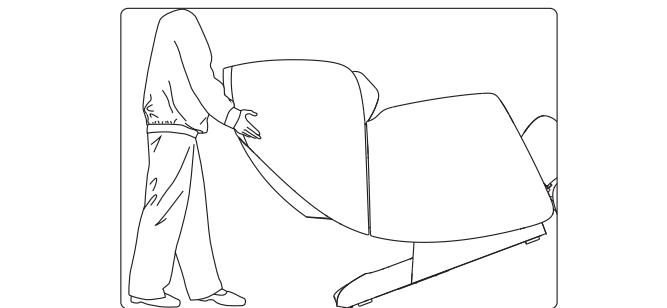

### ATENÇÃO

- Não mova a poltrona enquanto alguém estiver sentado nela.
- Não mova a poltrona pelos braços. Segure apenas o portátil suporte pela parte traseira e frontal

### Ligação da alimentação

- Conecte o cabo de alimentação em uma tomada de três pinos com bom aterramento
- Ligue a energia na parte inferior da poltrona massageadora

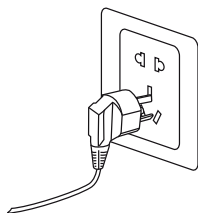

### ATENÇÃO

- Antes de ligar a poltrona, certifique-se de que o cabo de alimentação não esteja danificado e os fios não estejam expostos.
- Certifique-se de que a chave liga/desliga esteja desligada ao conectar a poltrona à energia.



## Localização

Distância segura da poltrona massageadora

Certifique-se de que haja espaço suficiente para instalar este produto:

- Traseira: a pelo menos 15 cm da parede ou de quaisquer obstáculos;
- Dianteira: a pelo menos 20 cm da parede ou de quaisquer obstáculos;

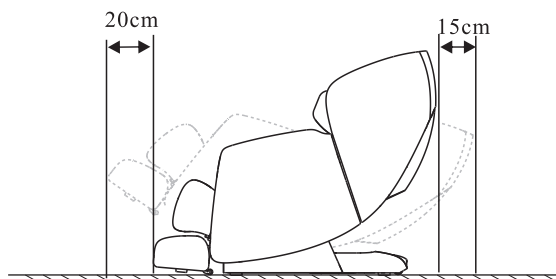

## Proteção de cobertura de chão

- Coloque a poltrona massageadora sobre um tapete ou outro piso macio para evitar danos inesperados ao chão.

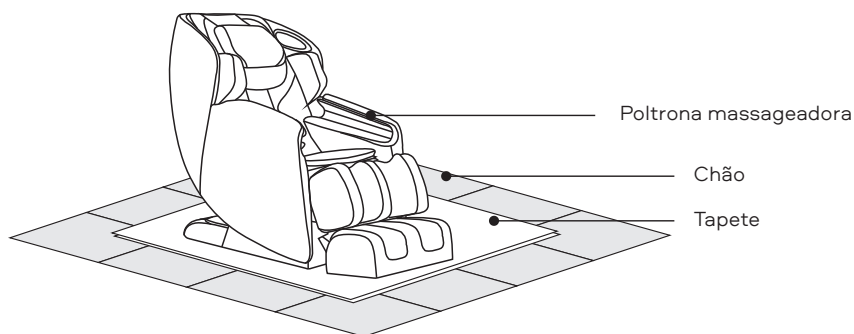

## Meio ambiente



Não guarde a poltrona massageadora em locais com alta umidade (por exemplo, no banheiro) para evitar vazamento elétrico.



Não guarde a poltrona massageadora perto de fontes de altas temperaturas (por exemplo: fogão) para evitar incêndio ou danos à pele.



### Manutenção

- Torça um pano de algodão embebido em detergente neutro para limpar a contracapa, apoios de braço e perna, a câmara e algumas partes de plástico e, em seguida, limpe-as novamente com um pano de algodão seco. Limpe o controle remoto, o DVD e a unidade de alimentação com um pano seco. Use um pano umedecido em uma solução de detergente neutro para limpar a almofada e o traveseiro das costas, depois seque-os com um pano seco e deixe em uma área bem ventilada para secagem natural

### ATENÇÃO

- Antes de fazer a manutenção, certifique-se de desconectar o plugue de alimentação primeiro. Não manuseie o plugue com as mãos molhadas, pois isso pode resultar em choque elétrico. Ao limpar a contracapa, tenha cuidado para não deixar o detergente entrar na unidade de alimentação!
- Não passe a ferro o estofamento.

### Forma de conservação

- Limpe a poeira e sujeira do produto após o uso, se o produto não for usado por um longo tempo, cubra o produto com uma capa para protegê-lo contra poeira (entregue de forma independente)

### ATENÇÃO

- Não exponha o produto sob luz solar direta ou em locais com altas temperaturas. Isso pode desbotar o estofamento

### Lembrete

Em caso de uso diário, preste atenção aos seguintes problemas de funcionamento do dispositivo:

- Cheiro de queimado
- Quando você toca no fio, a alimentação é ligada, mas às vezes está desligada.
- O cabo de alimentação está quente.
- Outro comportamento incomum do dispositivo

### ATENÇÃO

- Pare de usar a poltrona massageadora para evitar quebras e acidentes, se ocorrer algumas das situações acima
- Desligue o interruptor e desconecte o cabo de alimentação, em seguida, entre em contato com os distribuidores locais ou com a sede da empresa para reparos e manutenção.
- Exceto para toda a operação normal e manutenção especificada acima, qualquer outro reparo e manutenção só podem ser realizados por um revendedor autorizado ou especialista no serviço.





No.	Problema	Possível causa	Solução
1	Som "Su Su", soando como "Ta Ta"	Esse é o som de operação normal do dispositivo ou o som quando os balões de massagem esfregam contra a cobertura.	Esse é o funcionamento normal do dispositivo. Não é necessário examinar.
2	O aparelho não liga	O plugue de alimentação está desconectado.	Conecte o cabo de alimentação novamente
		O interruptor de alimentação não está ligado	Ligue a alimentação
		O fusível da poltrona massageadora queimou.	Substitua por um novo com o mesmo modo
3	O airbag instalado na almofada do assento ou apoio para as pernas não funciona	Verifique se a câmara de ar está entupida.	Limpe a câmara de ar

Se, depois de aplicar as medidas acima, a poltrona massageadora ainda não estiver funcionando corretamente, entre em contato com o distribuidor local para reparos e serviços técnicos.

Observação Não desmonte o produto sozinho, nossa empresa não se responsabiliza por danos ao produto ou ferimentos pessoais causados por uso incorreto. Obrigado pela cooperação!



### **Poltrona massageadora multifuncional S8 Massage Chair Smart Jet S EU**

Tensão nominal 220-240V

Potência nominal 160W

Frequência nominal 50/60Hz

# Sleep.8



Gracias por comprar este producto. Antes de utilizarlo, lea atentamente este GUÍA DEL USUARIO y preste especial atención a las medidas de seguridad para su correcto uso y aplicación.

Guarde esta GUÍA DEL USUARIO para obtener ayuda en el futuro



## CONTENIDO

---

MEDIDAS DE PRECAUCIÓN	49
FUNCIONES	51
Componentes externos	51
Componentes internos	51
Fuente de alimentación	52
Panel de control	53
Instrucciones para el panel de control	54
Instrucciones para el menú de la pantalla de visualización	55
DESCARGAR E INSTALAR LA APLICACIÓN	60
PREPARACIÓN PARA EL USO	61
Método de instalación	61
Puesta en marcha del sillón de masaje	63
Antes de sentarse en el sillón	63
Traslado	64
Encender la alimentación	64
Ubicación	65
Protección del suelo	65
Medio ambiente	65
ALMACENAMIENTO Y MANTENIMIENTO DEL EQUIPO	66
SOLUCIÓN DE PROBLEMAS	67
ESPECIFICACIONES TÉCNICAS	68



## MEDIDAS DE PRECAUCIÓN

- ▶ Por favor, lea atentamente la sección "MEDIDAS DE PRECAUCIÓN" antes de operar para su correcto funcionamiento.
- ▶ Estas "MEDIDAS DE PRECAUCIÓN" ayudarán a utilizar correctamente el sillón de masaje
- ▶ Para evaluar el grado de peligro y posible daño, se utiliza la clasificación de "ADVERTENCIA" y "PRECAUCIÓN" como la clase de incidente resultante del mal uso. Deberán observarse estrictamente los requisitos de los apartados siguientes:

 <b>ADVERTENCIA</b>	El uso inadecuado puede provocar lesiones al usuario.
 <b>PRECAUCIÓN</b>	El uso inadecuado puede resultar en lesiones al usuario o daños al producto.
	Prohibido: la información correspondiente se indica mediante una imagen gráfica. (Por ejemplo, la imagen de la izquierda significa que el dispositivo no se puede desarmar)
	Obligatorio: la información correspondiente se indica mediante una imagen gráfica. (Por ejemplo, la ilustración de la izquierda significa que el enchufe de red está desconectado)

### **ADVERTENCIA**



Recomendamos que aquellos que pertenecen a las categorías enumeradas siempre consulten a un médico antes de usar.

 <b>OBLIGATORIO</b>	<ul style="list-style-type: none"> <li>◆ Quienes utilizan equipos médicos electrónicos integrados, como marcapasos, etc.</li> <li>◆ Las personas que reciben tratamiento y, en particular, las personas que se sienten mal.</li> <li>◆ Pacientes con tumores malignos, pacientes con enfermedades cardíacas y pacientes en la fase aguda del curso de la enfermedad.</li> <li>◆ Mujeres embarazadas y durante el período menstrual.</li> <li>◆ Personas con osteoporosis o fractura de columna vertebral.</li> <li>◆ Personas con enfermedades de la piel o daño de la piel.</li> <li>◆ Si la temperatura corporal supera los 38 grados (fiebre).</li> </ul>
 <b>PROHIBIDO</b>	<p>Las personas con problemas mentales pueden usar el sillón solo bajo supervisión. No permita que los niños jueguen en el sillón de masaje.</p> <p>El sillón de masaje no está diseñado para el uso simultáneo de varias personas, solo se puede usar de uno en uno.</p> <p>Si el cable de alimentación o el enchufe del cable de alimentación están dañados, desenchufe inmediatamente el dispositivo y consulte a un ingeniero de servicio autorizado para realizar reparaciones o reemplazos.</p> <p>Evite daños, impactos, flexión excesiva, alta tensión, torsión o flexión.</p> <p>Los menores de edad no pueden usar este producto.</p>
 <b>NO DESMONTAR</b>	Nadie, a excepción de los especialistas de servicio seleccionados por nuestra empresa, tiene derecho a desmontar, dar mantenimiento o hacer cambios en este sillón de masaje. Si encuentra un problema, comuníquese con su distribuidor local de inmediato



## MEDIDAS DE PRECAUCIÓN

### ATENCIÓN

 OBLIGATORIO	<ul style="list-style-type: none"><li>• No use el sillón de masaje continuamente durante más de 20 minutos.</li><li>• Aplicar para masajear una cierta parte del cuerpo durante no más de 5 minutos.</li><li>• Coloque el sillón de masaje sobre una superficie plana para su uso.</li><li>• Al ajustar el reposapiés o el respaldo, no ejerza un esfuerzo excesivo; además, mantener fuera del alcance de los niños y los animales.</li><li>• Al desconectar el enchufe del cable de alimentación, sostenga el enchufe y no tire del cable de alimentación.</li><li>• No utilice una fuente de alimentación fuera del voltaje eléctrico especificado, ya que esto puede causar incendios o daños al sillón de masaje.</li><li>• Antes de usar, retire el cojín del respaldo para verificar si el respaldo o la tapicería están dañados; si están dañados, deje de usar este sillón de masaje inmediatamente y comuníquese con el franquiciador para su reparación.</li><li>• No utilice el panel de control con las manos mojadas y no coloque objetos pesados sobre él.</li><li>• Solo para usuarios de menos de 120 kg.</li><li>• No utilice otro equipo terapéutico al mismo tiempo que el sillón de masaje.</li><li>• Si siente molestias durante el uso, suspenda el uso inmediatamente y consulte a su médico.</li></ul>
 PROHIBIDO	<ul style="list-style-type: none"><li>• Para evitar molestias, no use el sillón de masaje inmediatamente después de comer.</li><li>• Está prohibido dormir en el sillón de masaje cuando está funcionando.</li><li>• No use un sillón de masaje si está bajo el efecto de bebidas alcohólicas o se siente mal.</li><li>• Si la tapicería está sucia, use solo limpiadores de cuero de alta calidad comprobada, no use limpiadores químicos, gasolina o detergentes, etc., y no rocíe pesticidas sobre ella.</li><li>• No se siente en el respaldo, reposapiés o reposabrazos, de lo contrario podría lesionarse o dañar la unidad.</li><li>• No fume mientras usa el sillón de masaje.</li></ul>
 ENCHUFE	<ul style="list-style-type: none"><li>• Desconecte el enchufe del tomacorriente antes de realizar el mantenimiento. Además, no inserte ni retire el enchufe con las manos mojadas para evitar descargas eléctricas.</li><li>• Cuando el sillón de masaje no esté en uso, apáguelo y desconecte el enchufe del tomacorriente.</li></ul>



## Componentes externos

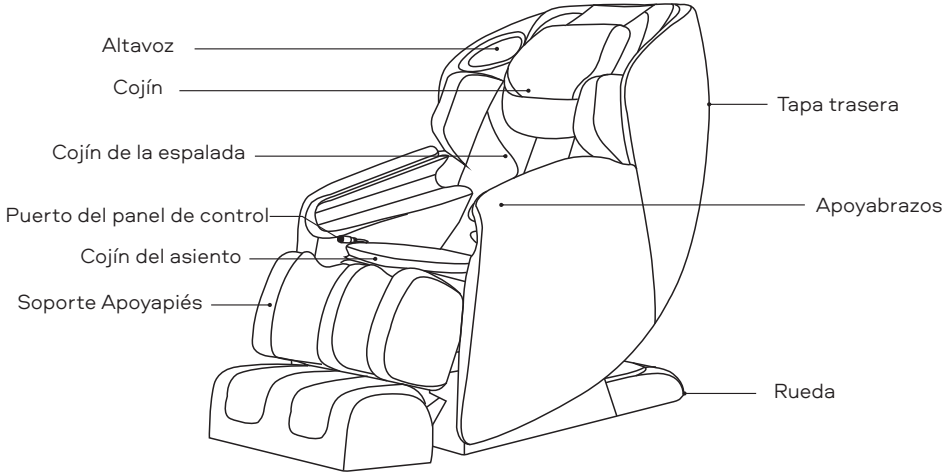

## Componentes internos

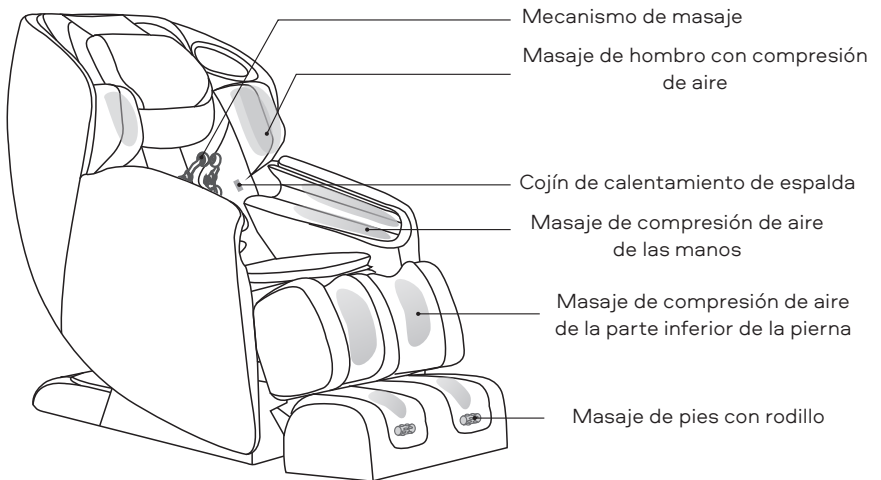



### Fuente de alimentación

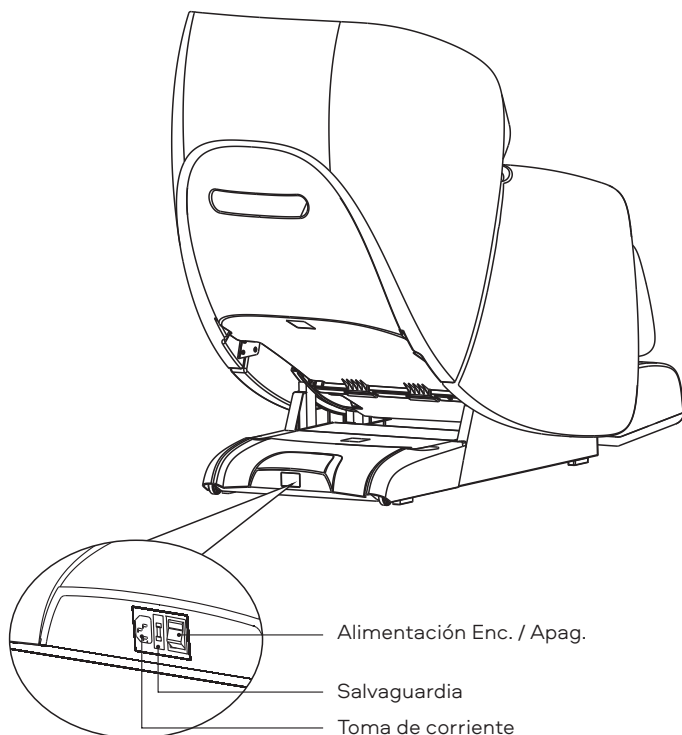

### PRECAUCIÓN

- No permita que los niños jueguen en el sillón, ya que la caja de alimentación puede causar una situación inesperada.
- Apague el sillón y desconéctelo de la toma de corriente después de que termine el masaje.
- No use el sillón durante una tormenta eléctrica.
- Apague el sillón y desenchúfelo cuando no esté en uso para que los niños no puedan encenderlo accidentalmente.
- Asegúrese de que el sillón se almacene correctamente si no se va a usar durante mucho tiempo.







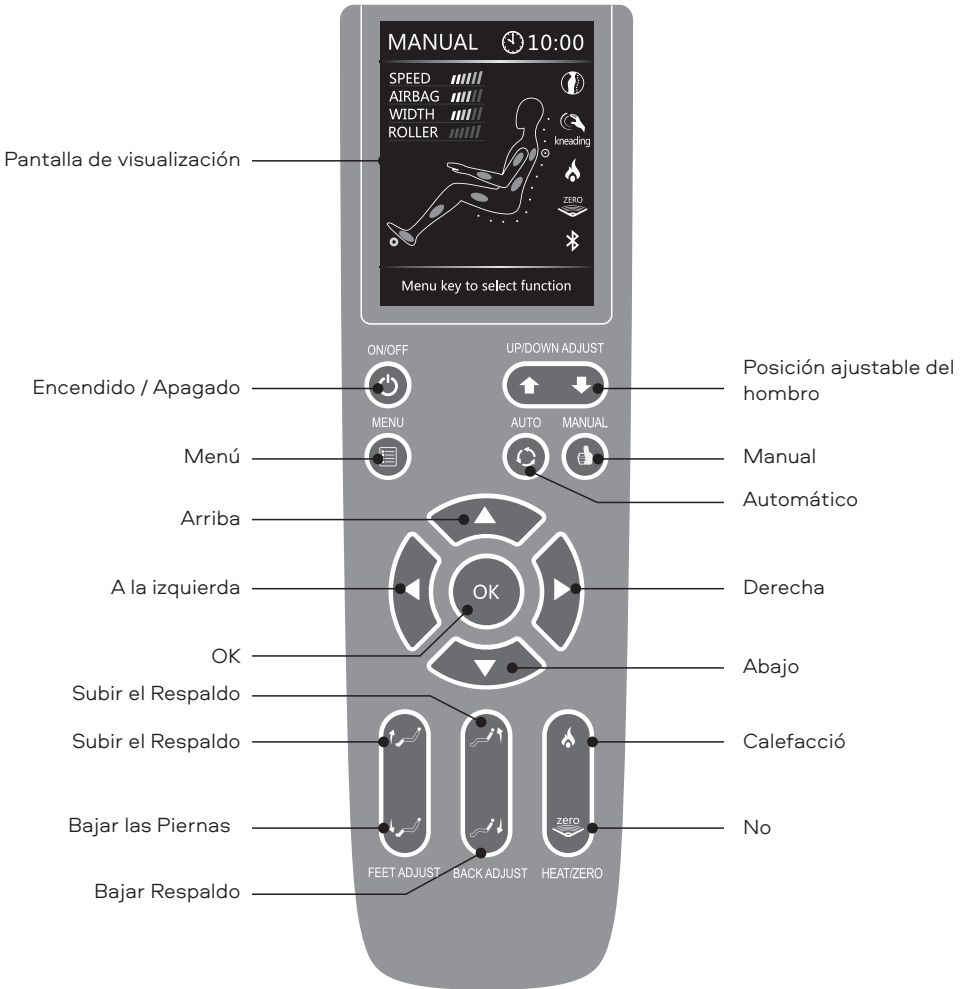



## Panel de control





	<p><b>Encendido / Apagado</b></p> <ul style="list-style-type: none"><li>• Si la alimentación está encendida, presione este botón, la pantalla se ilumina, luego presione hacia arriba/abajo para seleccionar el modo automático, modo manual, masaje de compresión de aire, calefacción, masaje con rodillos y seleccione el menú.</li><li>• Vuelva a pulsar este botón para desactivar todas las funciones. El tiempo de ejecución predeterminado es de 20 minutos.</li></ul>
	<p><b>Menú</b></p> <ul style="list-style-type: none"><li>• Presione este botón para seleccionar el modo automático, modo manual, masaje de compresión de aire, calefacción, masaje con rodillos y seleccione menú.</li></ul>
	<p><b>Posición ajustable del hombro</b></p> <ul style="list-style-type: none"><li>• En modo manual y puntual, presione ARRIBA/ABAJO para ajustar la posición del punto de masaje.</li></ul>
	<p><b>Botón de programa automático</b></p> <ul style="list-style-type: none"><li>• Presione este botón en el menú de programa automático, de acuerdo con la condición corporal y el tiempo de masaje, puede elegir cualquiera de los 9 programas: Recovery / Recuperación; Extend / Estiramiento; Relax / Descansar; ReFresh / Restauración; Upper Auto / Arriba automático; Lower Auto / Abajo automático; Boss Nursing / Cuidado del jefe; Queen Sliming / Cuidado de la reina; Soul Spa para masajes</li></ul>
	<p><b>Botón de programa manual</b></p> <ul style="list-style-type: none"><li>• Haga clic en este botón en el menú del programa manual de acuerdo con el estado del cuerpo, puede elegir cualquiera de los siguientes Masajes: Kneading / Amasar; Tapping / Percusión; Knocking / Golpeado; Shiatsu / Shiatsu; Sync / Sincronizado; Rhythm / Rítmico.</li></ul>
	<p><b>Botón de dirección</b></p> <ul style="list-style-type: none"><li>• En el menú y el modo automático, presione arriba, abajo, izquierda, derecha para seleccionar la función especificada, luego presione "OK" para confirmar.</li></ul>
	<p><b>Calefacción</b></p> <ul style="list-style-type: none"><li>• Presione este botón para iniciar la función de calefacción, el símbolo en la pantalla se iluminará. Presione este botón nuevamente, la función de calefacción se apagará, el indicador en la pantalla se apagará.</li></ul> <p><b>Función de ingravidez</b></p> <ul style="list-style-type: none"><li>• Presione este botón para activar / desactivar la función de ingravidez, el icono de pantalla correspondiente se iluminará. Después de ajustar manualmente la posición del respaldo y el reposapiés, la función de ingravidez se desactivará.</li></ul>



## Subir las Piernas

- Presione este botón para subir el reposapiés a su posición más alta, suelte el botón para detener

## Bajar las Piernas

- Presione este botón para bajar el reposapiés a la posición inferior, suelte el botón para detener.



## Subir el Respaldo

- Presione este botón para elevar el respaldo a la posición inicial, suelte el botón para detener.

## Bajar el Respaldo

- Presione este botón para bajar el respaldo a la posición inferior, suelte el botón para detener.

## Instrucciones para el menú de la pantalla de visualización

### • MODO AUTO

Si la electricidad está conectada, presione el botón de encendido, la pantalla LCD se encenderá. Presione auto para ingresar al menú de programas automáticos, puede elegir entre recuperación posterior al deporte, estiramiento, descanso y sueño, alivio del estrés posterior al trabajo, cuello y hombros, espalda baja y columna vertebral, cuidado del jefe, cuidado de la reina o soul spa. (Vea la imagen del menú a continuación)

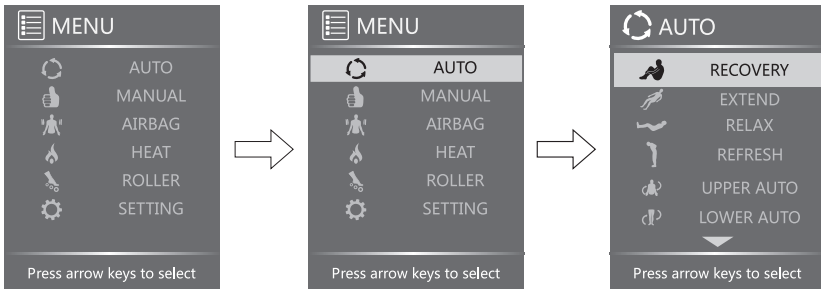

**Recovery / Recuperación:** Para aquellos que quieren aliviar la fatiga y rejuvenecer al final del día.

**Extend / Estiramiento:** Para oficinistas y conductores que tienen que estar sentados por largos periodos de tiempo para estirar todo el cuerpo y rejuvenecer. Relax / Descanso: Para un masaje recreativo temprano en la mañana o en la tarde para energizar los músculos.

**Refresh / Restauración:** para aliviar el dolor en el cuello, la espalda y la espalda baja, combinado con el modo semiautomático, alivio efectivo del dolor al enfocar el masaje. Upper/lower auto/Auto arriba/abajo: para masajear diferentes partes del cuerpo.



# FUNCIONES

**Boss nursing / Cuidado del jefe:** La intensidad del masaje es mayor. El área de masaje incluye principalmente los hombros y el cuello. Este modo está diseñado para trabajadores de oficina que trabajan en sus escritorios. Este régimen está dirigido a aliviar el dolor muscular en los hombros y el cuello.

**Queen slimming / Cuidado de la reina:** La intensidad del masaje es menor; El área de masaje comprende principalmente la cintura y la espalda. Este modo está diseñado para mujeres que buscan mantener la armonía y mejorar su metabolismo.

**Soul spa:** Este modo es adecuado para un breve masaje recreativo temprano en la mañana o en la tarde, energizando los músculos.

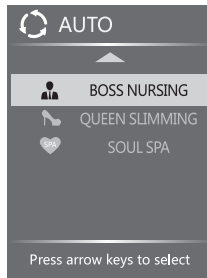

## ● MANUAL MODE / MODO MANUAL

Haga clic en "MENU" y seleccione "MANUAL" para ejecutar programas manuales, use los botones arriba / abajo para seleccionar: modo, parte, ancho y velocidad.

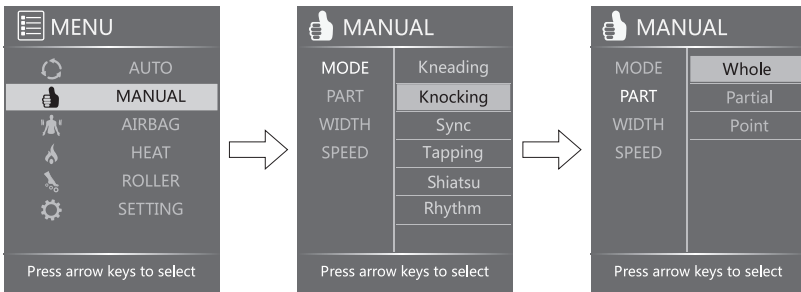

**Mode / Modo:** Presione el botón derecho, luego presione hacia arriba y hacia abajo para seleccionar Kneading / Amasado, Knocking / Golpeado, Sync / Sincronizado, Tapping / Percusión, Shiatsu / Shiatsu o Rhythm / Masaje Rítmico.

**Part / Parcial:** presione el botón derecho, luego presione hacia arriba y hacia abajo para seleccionar general, parcial o puntual.

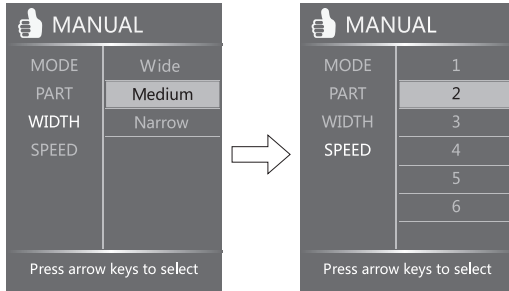

**Width / Ancho:** Presione el botón derecho, presione hacia arriba y hacia abajo para seleccionar Ancho, Medio, Estrecho para ajustar el ancho del masaje

**Speed / Velocidad:** Presione el botón derecho, presione hacia arriba y hacia abajo para seleccionar el nivel de velocidad del masaje de 1 a 6.

## ● AIRBAG

Pulse "MENU", seleccione "AIRBAG" y, a continuación, pulse arriba / abajo para seleccionar: Part (Parcial) y Force (Intensidad).

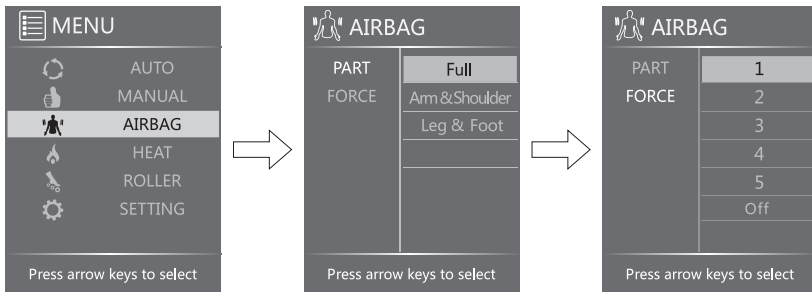

**Part / Parcial:** Presione el botón derecho, presione hacia arriba y hacia abajo para seleccionar todo el cuerpo, brazos y hombros, piernas y pies.

**Force / Intensidad:** Presione el botón derecho, presione hacia arriba y hacia abajo para seleccionar el nivel de intensidad del flujo de aire 1-5.



## FUNCIONES

### ● HEAT / CALEFACCIÓN

Presione "MENU", seleccione "HEAT", luego presione a la derecha para habilitar (ON) o para apagar (OFF)

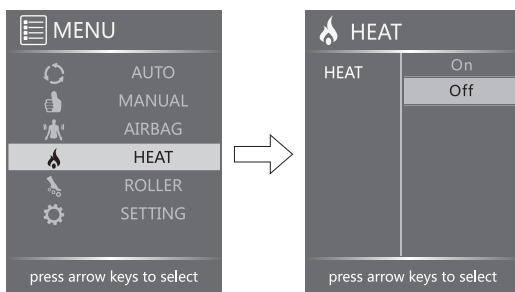

### ● ROLLEI/ RODILLO

Presione "MENU", seleccione "ROLLER", presione hacia arriba y hacia abajo para seleccionar un nivel de velocidad de 1-3 o desactivado. (OFF)

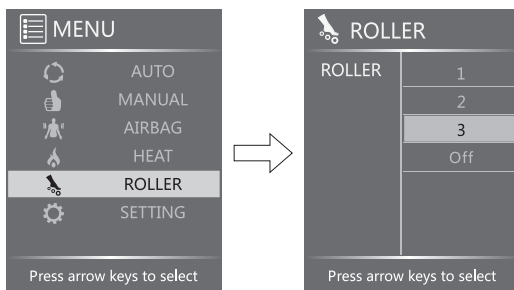

### ● SETTING / CONFIGURACIÓN

Pulse el botón MENU (MENÚ), seleccione SETTING (CONFIGURACIÓN), pulse arriba o abajo para configurar la hora, el idioma o el Bluetooth

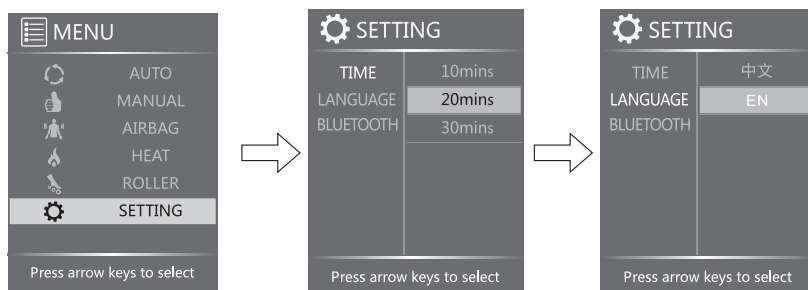

**TIME / HORA:** En el menú SETTING TIME (HORA), presione el botón derecho, presione arriba y abajo para seleccionar 10 min., 20 min. o 30 min. Configuración predeterminada - 20 min.



## FUNCIONES

**LANGUAGE / IDIOMA:** En el menú SETTING LANGUAGE / IDIOMA presione el botón derecho, luego presione hacia arriba y hacia abajo para configurar CHINESE / chino o ENGLISH / inglés.

**BLUETOOTH:** En el menu SETTING BLUETOOTH: presione arriba y abajo para seleccionar START / COMENZAR o STOP / DETENER para el Bluetooth.

**MEMO:** Todas las configuraciones anteriores se recuerdan incluso si el dispositivo se apagó inesperadamente

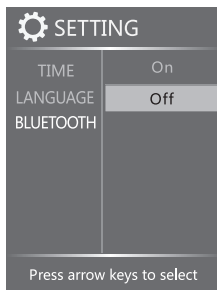

● **Nota:**

En el modo automático y en el régimen manual el dispositivo volverá a la pantalla de inicio, como se muestra en la figura después de 10 segundos si la operación falla.

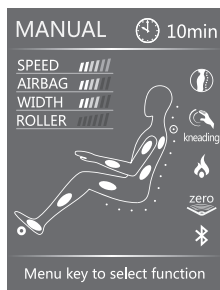

Pantalla de inicio en modo manual

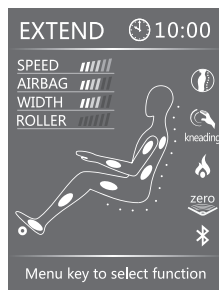

Pantalla de inicio en modo automático

### PRECAUCIÓN

- Durante el funcionamiento del equipo, presione MENU dos veces y el dispositivo volverá inmediatamente a la pantalla Inicio.
- En la pantalla de inicio, en modo manual o automático, pulse el botón a la izquierda o a la derecha para ajustar la velocidad de las ruedas de masaje.
- Pulse AUTO para seleccionar directamente el programa automático.

### PRECAUCIÓN

- No desmonte el producto para evitar problemas de funcionamiento.
- No derrame agua u otros líquidos sobre el panel de control para evitar problemas con el funcionamiento de las teclas y la aparición de un código de error..
- No coloque objetos pesados en el control remoto ni en el cable de alimentación.



### Método de conexión Bluetooth

Apple iOS es diferente del sistema operativo Android, vea a continuación:

#### Apple iOS: (por ejemplo, para iPad)

1. Abra la App Store , escriba palabras clave en la esquina superior derecha, como "5860 o Sillón de masaje", etc., para descargar el programa de aplicación de Apple, desde el programa de aplicación el usuario puede activar el Bluetooth y conectarse al sillón de masaje. Recuerde: los equipos Apple con Bluetooth 4.0 pueden conectarse a asientos Bluetooth. Vea la imagen de abajo.  
Haga clic en "GET" en la esquina superior derecha. Los usuarios pueden descargar y reparar el software deseado.

2. Abra "sillón de masaje"  » acceda a la aplicación cuando se conecte por primera vez. Ingrese su nombre de usuario y código de identificación de Apple. Después del registro exitoso, haga clic en la configuración de Bluetooth y conéctese.

### Bluetooth

- Este producto está equipado con la función de conectividad Bluetooth para dispositivos de audio.
- Abra el Bluetooth desde el dispositivo de audio que se empareja con el RT5860 para reproducir música. Hay un cable de entrada de audio adicional para otros dispositivos de audio cerca del conector del panel de control. (opcional)





## Método de instalación

Paso 1: Saque todos los artículos para ensamblar

- Abra la caja, saque los productos y la caja con las piezas de repuesto.
- Compruebe la integridad de las piezas de repuesto.

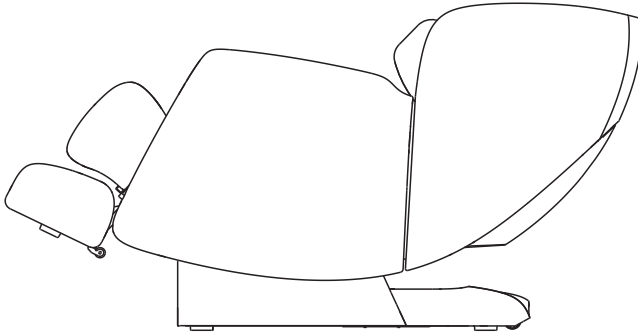

Paso 2: Conexión del panel de control

- Conecte el enchufe del panel de control al conector correspondiente (tenga en cuenta la posición del enchufe y el conector)

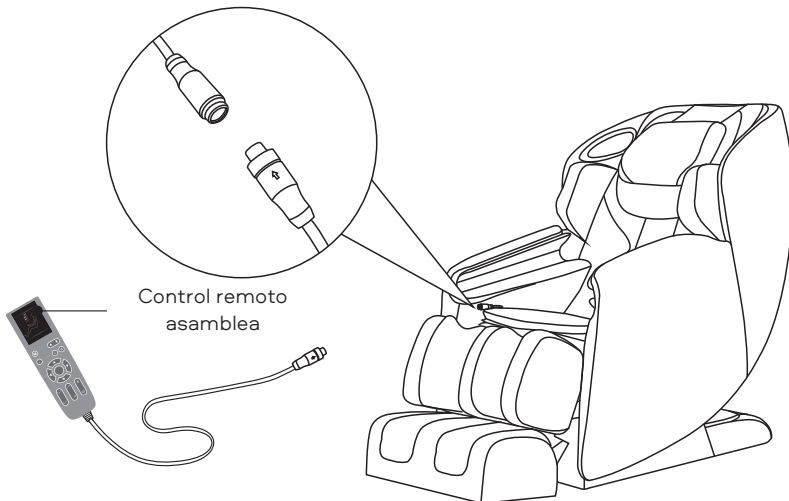



## PREPARACIÓN PARA EL USO

---

- Luego enchufe el cable de alimentación en un tomacorriente como se muestra en la figura

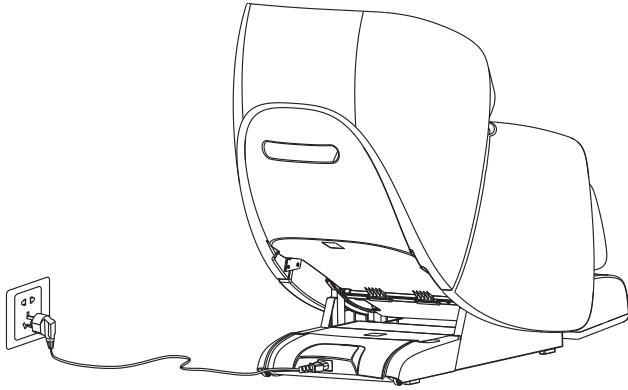

## Puesta en marcha del sillón de masaje

- Antes de la puesta en marcha, asegúrese de que haya suficiente espacio alrededor del sillón. Luego use el panel de control para reclinar el respaldo del sillón hasta la posición final, levante el reposapiés hasta la posición más alta y extiéndalo hasta la posición final.
- Asegúrese de que todas las funciones funcionen correctamente, luego apague el sillón y vuelva a su posición original. (Para saber cómo seleccionar un programa, consulte "Manual del panel de control" y el "Manual del menú de la pantalla de visualización").

## Antes de sentarse en el sillón

- Asegúrese de que el reposapiés esté instalado correctamente.
- Asegúrese de que el sillón esté en su posición original, si alguna parte no está en su posición original, encienda o apague nuevamente para que todas las partes del sillón vuelvan a su posición original.

## PRECAUCIÓN

- Si el reposapiés está levantado, no se sienta en el sillón.
- El reposapiés no está diseñado para sobrecargas inesperadas. Estas pueden dañar el mecanismo del reposapiés.

## Instrucciones de conexión a la toma de tierra

Este equipo necesita estar conectado a una toma de tierra. Si funciona mal o se rompe, la conexión a la toma de tierra proporciona una ruta de menor resistencia para la corriente eléctrica y reduce el riesgo de descarga eléctrica. Este equipo está equipado con un cable con un conductor de conexión a la toma de tierra y un enchufe de conexión a tierra. El enchufe debe insertarse en un enchufe adecuado correctamente instalado y conectado a la toma de tierra de acuerdo con las normas y regulaciones locales.

### ¡PELIGRO!

La conexión incorrecta del conductor de la toma de tierra puede provocar una descarga eléctrica. Consulte a un electricista o técnico de servicio calificado si tiene alguna duda sobre la conexión a la toma de tierra adecuada del equipo. No realice cambios en el enchufe que viene con el equipo si no coincide con la toma de corriente. Llame a un electricista calificado para instalar correctamente la toma de corriente.

Este equipo está diseñado para su uso en un circuito de voltaje nominal de 120V y está equipado con un enchufe de conexión a la toma de tierra, indicado en la Figura A.

Asegúrese de que el equipo esté conectado a una toma de corriente con la misma configuración que el enchufe. No puede utilizar un adaptador con este equipo.

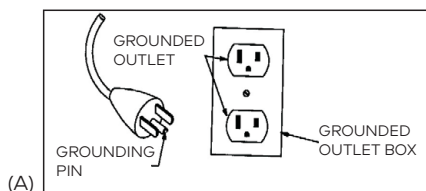



## Traslado

- La parte inferior de está equipada con rodillos móviles.
- Levante el respaldo a la posición más alta.
- Apague el sillón y desenchúfelo de la red eléctrica.
- Levante la parte delantera del sillón como se muestra (una persona levanta la parte delantera mientras sostiene el soporte portátil, la otra empuja el sillón mientras sostiene la parte superior del mismo), mueva el sillón con ayuda de los rodillos.

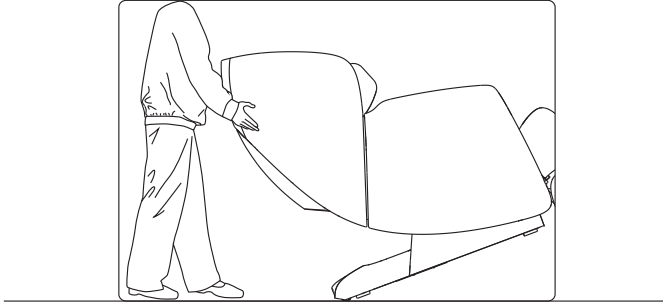

## PRECAUCIÓN

- No mueva el sillón si alguien está sentado en él.
- No mueva el sillón por los reposabrazos, Solo sujétese del soporte portátil en la parte trasera y delantera.

## Conexión a la alimentación

- Conecte el cable de alimentación a una toma de tres pines con una buena conexión a tierra.
- Encienda la alimentación en la parte inferior del sillón de masaje.

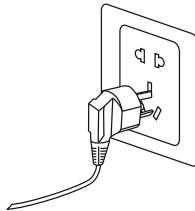

## PRECAUCIÓN

- Antes de encender el sillón, asegúrese de que el cable de alimentación no esté dañado y que los cables no estén visibles.
- Asegúrese de que el interruptor de alimentación esté apagado cuando conecte el sillón a la corriente.



## Ubicación

Distancia segura al sillón de masaje.

- Asegúrese de que haya suficiente espacio para instalar el sillón: Parte trasera: Mínimo 15 cm de la pared o cualquier obstáculo.
- Frente: mínimo 20 cm de cualquier obstáculo.

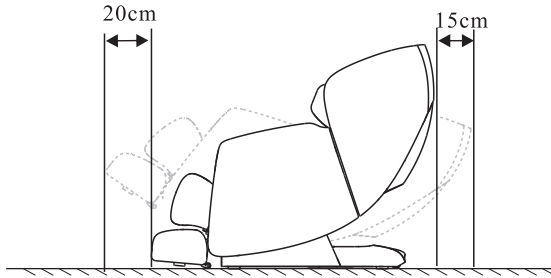

## Protección del suelo

- Coloque el sillón de masaje sobre una alfombra u otra superficie blanda para evitar daños imprevistos al suelo.

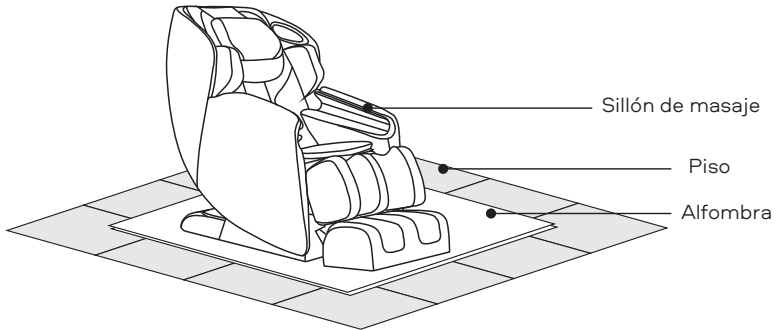

## Medioambiente



No guarde el sillón de masaje en lugares con mucha humedad (por ejemplo: en el baño) para evitar fallos eléctricos



No almacene el sillón de masaje cerca de fuentes de temperatura alta (como una estufa) para evitar incendios o daños en la piel del forro



## Mantenimiento

- Utilice un paño de algodón humedecido en detergente neutro antes de limpiar la cubierta posterior, los reposapiés debajo de los brazos y las piernas, la cámara neumática y algunas partes de plástico, luego límpielos nuevamente con un paño de algodón seco.
- Limpie el panel de control, el DVD y la fuente de alimentación con un paño seco.
- Use un paño humedecido en un detergente neutro para limpiar la almohadilla y el cojín, luego límpielos con un paño seco y déjelos en un área bien ventilada para un secado natural.

### PRECAUCIÓN

- Antes del mantenimiento, asegúrese de desconectar primero el enchufe de la fuente de alimentación.
- No manipule el enchufe con las manos mojadas, ya que esto puede causar lesiones.
- corriente eléctrica. Al limpiar la tapa trasera, ¡tenga cuidado de que el detergente no entre en la fuente de alimentación!

## Método de almacenamiento

- Limpie el polvo y la suciedad del producto después de usarlo, si el producto no se usará durante mucho tiempo, cubra el producto con una cubierta antipolvo. (se compra opcionalmente).

### PRECAUCIÓN

- No almacene el equipo a la luz solar directa o en lugares con altas temperaturas. Esto puede hacer que la tapicería se desvanezca

## Recordatorio

En el uso diario, preste atención al siguiente funcionamiento incorrecto del dispositivo:

- Hay un olor a quemado.
- Al tocar el cable, la alimentación se enciende y, a veces, se apaga.
- El cable de alimentación está caliente.
- Otro comportamiento inusual del dispositivo.

### PRECAUCIÓN

- Deje de usar el sillón de masaje para evitar averías y accidentes si se presenta alguna de las anteriores.
- Apague el interruptor de alimentación y retire el enchufe del cable de alimentación, luego comuníquese con su distribuidor local o la sede de la compañía para reparaciones y mantenimiento.
- Excepto en todos los casos de operación y mantenimiento estándar especificados anteriormente, cualquier otra reparación y mantenimiento solo puede ser realizado por un distribuidor autorizado o técnico de servicio.



No.	Problema	Posible solución	Causa
1	El sonido "Su-Su" suena como "Ta-Ta".	Este es el sonido normal del dispositivo en funcionamiento, o el sonido se produce cuando las bolas de masaje se frotan contra la cubierta de tela.	Este es el funcionamiento normal del dispositivo y no es necesario examinarlo.
2	El equipo no enciende	Enchufe de cable de alimentación	Vuelva a conectar el cable de alimentación a la toma de corriente.
		El interruptor de alimentación está apagado	Encienda la alimentación.
		Se ha fundido el fusible del sillón de masaje.	Reemplace por uno nuevo del mismo tipo.
3	El cojín de aire montado en el cojín del asiento o el reposapiés no funciona.	Compruebe si la cámara neumática está obstruida.	Limpie la cámara neumática.

Si el sillón de masaje sigue sin funcionar correctamente después de aplicar las medidas anteriores, póngase en contacto con su distribuidor local para su reparación y mantenimiento.

Nota: No desarme el producto usted mismo. Nuestra empresa no se hace responsable de los daños al producto ni a las personas causados por su mal uso.

¡Gracias por su cooperación!



## **Sillón de masaje Smart Jet S EU**

Voltaje nominal: 220-240V

Potencia nominal: 160W

Frecuencia nominal: 50/60Hz



# Sleep.8

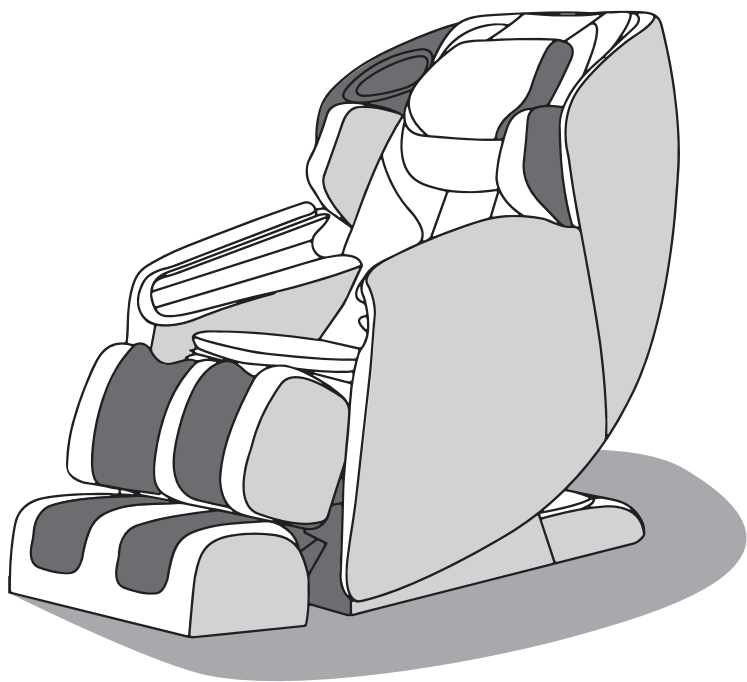

Pateicamies, ka iegādājāties šo izstrādājumu. Pirms ierīces lietošanas uzmanīgi izlasiet šo LIETOTĀJA ROKASGRĀMATU un īpašu uzmanību pievērsiet drošības pasākumiem, lai nodrošinātu pareizu tās lietošanu un izmantošanu.

Lūdzu, saglabājiet šo LIETOTĀJA ROKASGRĀMATU turpmākai uzziņai.



## SATURS





---

DROŠĪBAS PASĀKUMI	71
FUNKCIJAS	73
Ārējie komponenti	73
Iekšējie komponenti	73
Barošanas bloks	74
Tālvadības pults	75
Tālvadības pults instrukcija	76
Displeja ekrāna izvēlnes instrukcija	77
LIETOTNES LEJUPIELĀDE UN INSTALĒŠANA	82
SAGATAVOŠANA LIETOŠANAI	83
Uzstādīšanas veids	83
Masāžas krēsla nodošana ekspluatācijā	85
Pirms apsēšanās krēslā	85
Pārvietošana	86
Barošanas ieslēgšana	86
Izvietošana	87
Grīdas seguma aizsardzība	87
Vide	87
IERĪCES UZGLABĀŠANA UN APKOPE	88
PROBLĒMU NOVĒRŠANA	89
TEHNISKIE DATI	90





## DROŠĪBAS PASĀKUMI

- ▶ Lai nodrošinātu pareizu darbību, pirms darba uzsākšanas rūpīgi izlasiet sadaļu DROŠĪBAS PASĀKUMI.
- ▶ Šie "DROŠĪBAS PASĀKUMI" palīdzēs pareizi izmantot masāžas krēslu
- ▶ Lai novērtētu bīstamības un iespējamo bojājumu pakāpi, klasifikācija "BRĪDINĀJUMS" un "UZMANĪBU" tiek izmantota kā negadījumu klase, kas rodas nepareizas lietošanas rezultātā. Stingri jāievēro turpmāko sadaļu prasības:

 <b>A BRĪDINĀJUMS</b>	Nepareiza lietošana lietotājam var izraisīt traumas
 <b>UZMANĪBU</b>	Nepareiza lietošana lietotājam var izraisīt traumas vai produkta bojājumus
	Aizliegts. Atbilstošo informāciju norāda grafisks attēls. (Piemēram, 1. attēls pa kreisi nozīmē, ka ierīci nedrīkst izjaukt).
	Obligāti. Atbilstošo informāciju norāda grafisks attēls. (Piemēram, 1. attēls pa kreisi nozīmē, ka kontaktdakša ir atvienota).



## BRĪDINĀJUMS

Tiem, kas ietilpst uzskaitītājās kategorijās, iesakām pirms lietošanas noteikti konsultēties ar ārstu.

 <b>OBLIGĀTI</b>	<ul style="list-style-type: none"> <li>◆ Tie, kas izmanto iebūvētu elektronisko medicīnisko aprīkojumu, piemēram, elektrokardiostimulatoru u.c..</li> <li>◆ Cilvēki, kas ārstējas, un jo īpaši cilvēki ar sliktu pašsajūtu.</li> <li>◆ Pacienti ar ļaundabīgiem audzējiem, pacienti ar sirds slimībām un pacienti slimības gaitas akūtā fāzē.</li> <li>◆ Sievietes - grūtnieces un menstruāciju laikā.</li> <li>◆ Cilvēki ar osteoporozi vai mugurkaula lūzumu.</li> <li>◆ Cilvēki ar ādas slimībām vai ādas bojājumiem.</li> <li>◆ Ja ķermeņa temperatūra pārsniedz 38 grādus (drudzis).</li> </ul>
 <b>AIZLIEGTS</b>	<p>Cilvēki ar mentālām problēmām krēslu drīkst lietot tikai uzraudzībā. Neļaujiet bērniem spēlēties uz masāžas krēsla. Masāžas krēsls nav paredzēts vienlaicīgai lietošanai vairākiem cilvēkiem, to var lietot tikai pa vienam. Ja strāvas vads vai strāvas vada kontaktdakša ir bojāti, nekavējoties atvienojiet ierīci un sazinieties ar autorizētu servisa inženieri, lai veiktu remontu vai nomainītu. Izvaieties no bojājumiem, triecieniem, pārmērīgas lieces, lielas spriedzes, vērpšanas vai salocīšanas Nepilngadīgie nedrīkst lietot šo produktu.</p>
 <b>NEIZJAUKT</b>	Neviens, izņemot mūsu uzņēmuma izvēlētos servisa speciālistus, nav tiesīgs izjaukt, apkalpot vai pārveidot šo masāžas krēslu. Ja rodas problēma, nekavējoties sazinieties ar vietējo izplatītāju.



## UZMANĪGI

 OBLIGĀTI	<ul style="list-style-type: none"><li>• Nelietojiet masāžas krēslu bez pārtraukuma ilgāk par 20 minūtēm.</li><li>• Lietojiet noteiktas ķermeņa daļas masēšanai ne ilgāk par 5 minūtēm.</li><li>• Masāžas krēslu lietošanai novietojiet uz līdzenas virsmas.</li><li>• Regulējot kāju balstu vai atzveltni, neizmantojiet pārmērīgu spēku; uzglabājiet bērniem un dzīvniekiem nepieejamā vietā.</li><li>• Atvienojot strāvas vadu, turiet aiz kontaktdakšas, nevelciet aiz strāvas vada.</li><li>• Neizmantojiet strāvas padevi ārpus norādītā elektriskā sprieguma, jo tas var izraisīt aizdegšanos vai masāžas krēsla bojājumus.</li><li>• Pirms lietošanas noņemiet muguras spilvenu, lai pārbaudītu, vai atzveltnes un polsterējums nav bojāti; ja tie ir bojāti, nekavējoties pārtrauciet šī masāžas krēsla izmantošanu un sazinieties ar franšīzes devēju remonta veikšanai.</li><li>• Neizmantojiet tālvadības pulti ar mitrām rokām un nenovietojiet uz tālvadības pults smagus priekšmetus.</li><li>• Tikai lietotājiem, kuru svars nepārsniedz 120 kg.</li><li>• Neizmantojiet citu terapijas aprīkojumu vienlaikus ar masāžas krēslu.</li><li>• Ja lietošanas laikā jūtat diskomfortu, nekavējoties pārtrauciet lietošanu un griezieties pie ārsta.</li></ul>
 AIZLIEGTS	<ul style="list-style-type: none"><li>• Lai izvairītos no diskomforta, nelietojiet masāžas krēslu uzreiz pēc ēšanas.</li><li>• Aizliegts gulēt uz strādājoša masāžas krēsla.</li><li>• Nelietojiet masāžas krēslu, ja esat alkohola reibumā vai jūtaties slikti.</li><li>• Ja polsterējums ir netīrs, izmantojiet tikai pārbaudītus augstas kvalitātes ādas tīrīšanas līdzekļus, neizmantojiet ķīmiskos tīrīšanas līdzekļus, benzīnu vai mazgāšanas līdzekļus utt., kā arī nesmidziniet uz polsterējuma pesticīdus.</li><li>• Nesēdīet uz atzveltnes, kāju balsta vai roku balstiem, pretējā gadījumā varat gūt savainojumus vai sabojāt ierīci.</li><li>• Masāžas krēsla lietošanas laikā nesmēķējiet.</li></ul>
 KONTAKT-DAKŠA	<ul style="list-style-type: none"><li>• Pirms apkopes veikšanas atvienojiet kontaktdakšu no kontaktligzdas. Tāpat, lai izvairītos no elektriskās strāvas trieciena, neievietojiet un neizņemiet kontaktdakšu ar mitrām rokām.</li><li>• Kad masāžas krēsls netiek lietots, atslēdziet barošanu un atvienojiet strāvas padevi.</li></ul>



## Ārējie komponenti

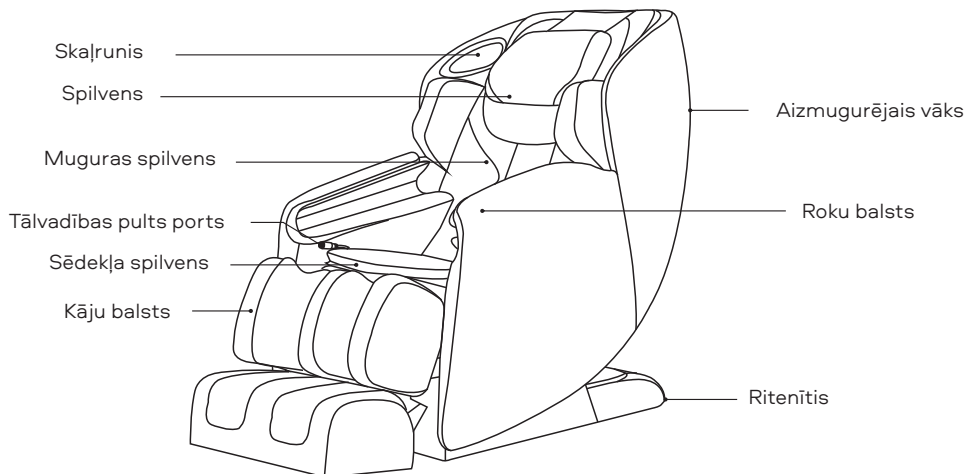

## Iekšējie komponenti

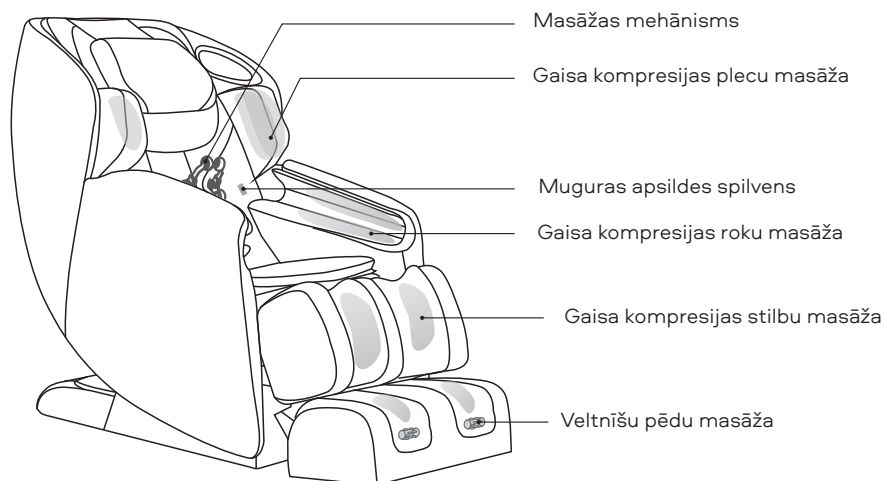



### Barošanas bloks

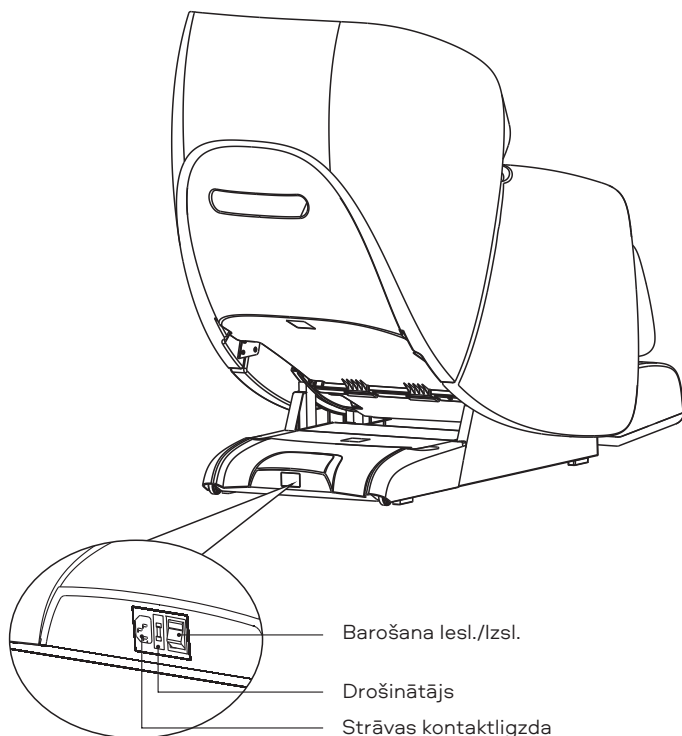

### UZMANĪBU





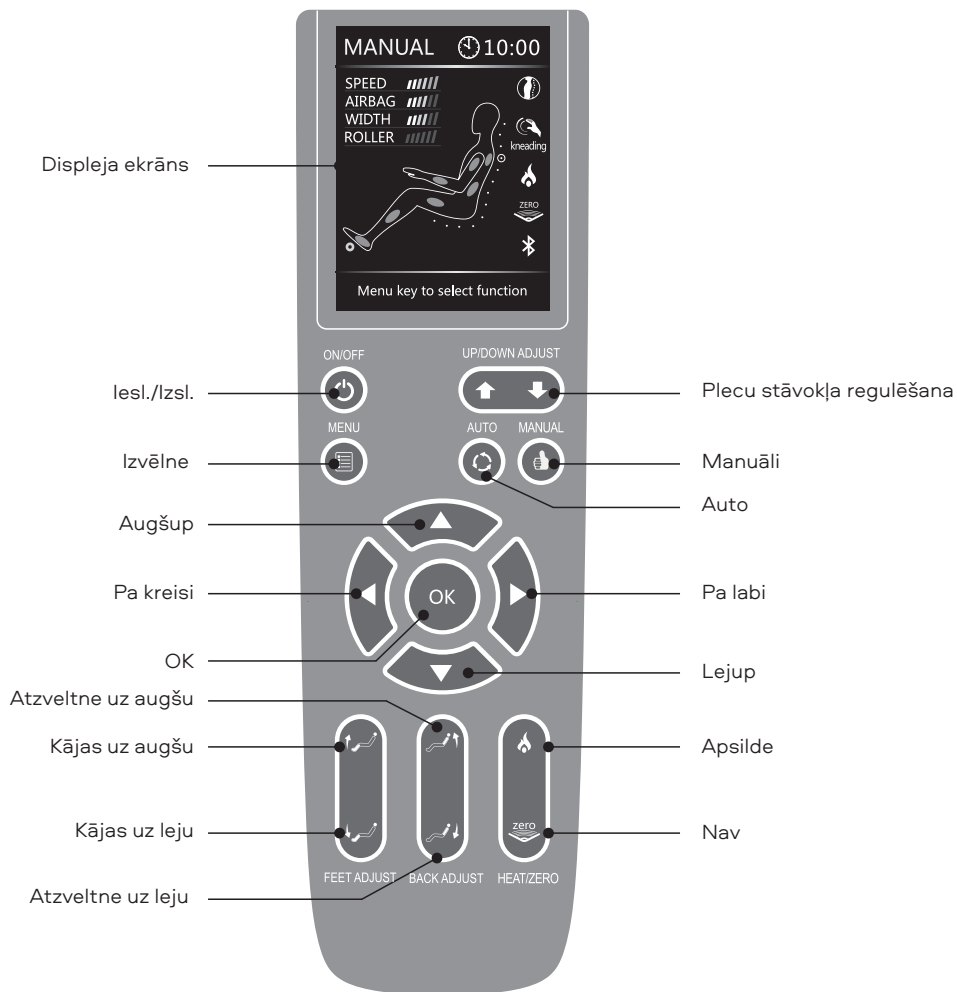

- Neļaujiet bērniem spēlēt uz krēsla, jo strāvas padeves kārba var izraisīt negaidītu situāciju.
- Pēc masāžas beigām izslēdziet krēslu un atvienojiet to no strāvas kontaktligzdas.
- Nelietojiet krēslu pērkona negaisā lietainā laikā.
- Kad krēsls netiek lietots, izslēdziet krēslu un atvienojiet to no kontaktligzdas, lai bērni nevarētu to nejauši iedarbināt.
- Ja krēsls netiek lietots ilgu laiku, nodrošiniet pareizu glabāšanu.



## Tālvadības pults





	<p><b>Iesl./Izsl.</b></p> <ul style="list-style-type: none"><li>• Ja barošana ir ieslēgta, nospiediet šo pogu, displeja ekrāns iedegsies, pēc tam nospiediet uz augšu/uz leju, lai izvēlētos automātisko režīmu, manuālo režīmu, gaisa kompresijas masāžu, apsildi, veltnišu masāžu un izvēlieties izvēlni.</li><li>• Nospiediet šo pogu vēlreiz, lai izslēgtu visas funkcijas. Darbības laiks pēc noklusējuma ir 20 minūtes.</li></ul>
	<p><b>Izvēlne</b></p> <ul style="list-style-type: none"><li>• Nospiediet šo pogu, lai izvēlētos automātisko režīmu, manuālo režīmu, gaisa kompresijas masāžu, apsildi, veltnišu masāžu un izvēlieties izvēlni.</li></ul>
	<p><b>Plecu stāvokļa regulēšana</b></p> <ul style="list-style-type: none"><li>• Manuālajā un punktu režīmā nospiediet UZ AUGŠU/UZ LEJU, lai pielāgotu punktu masāžas pozīciju.</li></ul>
	<p><b>Automātiskās programmas poga</b></p> <ul style="list-style-type: none"><li>• Noklikšķiniet šo pogu automātiskās programmas izvēlnē, atbilstoši organisma stāvoklim un masāžas laikam, jūs varat izvēlēties jebkuru no 9 programmām: Recovery/Atjaunošanās; Extepd/Stiešanās; Relax / Atpūta; ReFresh/Atjaunošana; Upper Auto/Augšup, automātiski; Lower Auto/Down, automātiski; Boss Nugsing/Apkope priekšniekam; Queen Sliming/Karalienes slaidums; Soul Spa masāžai</li></ul>
	<p><b>Manuālās programmas poga</b></p> <ul style="list-style-type: none"><li>• Nospiediet šo pogu manuālās programmas izvēlnē, atbilstoši ķermeņa stāvoklim var izvēlēties jebkuru no sekojošām masāžām Kneading/Iesildīšanās; Tapping/Perkusijas; Knocking / Klauvējošs; Shiatsu / Šiacu; Sync/Sinhronizēts; Rhythm/Ritmisks.(Sikāka informācija pieejama displeja ekrānā).</li></ul>
	<p><b>Virziena poga</b></p> <ul style="list-style-type: none"><li>• Izvēlnē un automātiskajā režīmā nospiediet uz augšu, uz leju, pa kreisi, pa labi, lai izvēlētos norādīto funkciju, pēc tam nospiediet "Ok", lai to apstiprinātu.</li></ul>
	<p><b>Sildīšana</b></p> <ul style="list-style-type: none"><li>• Nospiediet šo pogu, lai iedarbinātu sildīšanas funkciju, ekrānā iedegsies simbols. Nospiediet šo pogu vēlreiz, sildīšanas funkcija izslēgsies, indikators ekrānā izslēgsies.</li></ul> <p><b>Bezsvara funkcija</b></p> <ul style="list-style-type: none"><li>• Nospiediet šo pogu, lai ieslēgtu/atslēgtu bezsvara funkciju, iedegsies atbilstoša ekrāna poga. Pēc atzveltnes un kāju balsta manuālas regulēšanas bezsvara funkcija tiks atslēgta.</li></ul>





### Kājas uz augšu

- Nospiediet šo pogu, lai kāju balstu paceltu augstākajā pozīcijā, atlaidiet šo pogu, lai apturētu.

### Kājas uz leju

- Nospiediet šo pogu, lai kāju balstu nolaistu zemākajā pozīcijā, atlaidiet šo pogu, lai apturētu.



### Atzveltne uz augšu

- Nospiediet šo pogu, lai atzveltni paceltu sākotnējā stāvoklī, atlaidiet šo pogu, lai apturētu

### Atzveltne uz leju

- Nospiediet šo pogu, lai atzveltni nolaistu sākotnējā stāvoklī, atlaidiet šo pogu, lai apturētu.

## Displeja ekrāna izvēlnes instrukcijas

### • REŽĪMS AUTO

Ja ir pieslēgts elektrībai, nospiediet barošanas pogu, ieslēgsies LCD. Nospiediet AUTO, lai atvērtu automātisko programmu izvēlni, jūs varat izvēlēties: atjaunošanos pēc sporta nodarbībām, stiepšanos, atpūtu un miegu, pēcdarba stresa mazināšanu, kaklu un plecus, jostasvietu un mugurkaulu, apkopi priekšniekam, karalienes slaidumu vai soul spa. (Skatiet izvēlnes attēlu zemāk)

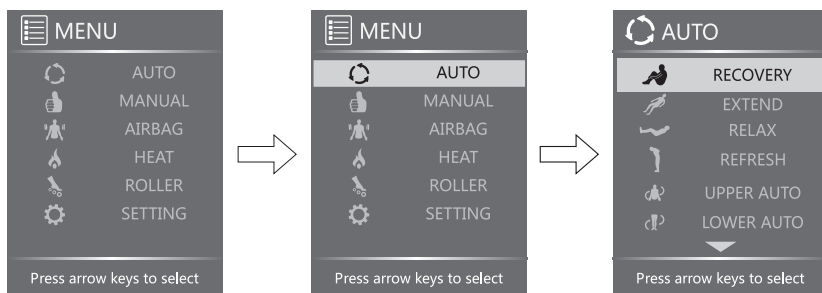

**Recovery/ Atjaunošanās:** Tiem, kas vēlas mazināt nogurumu un atjaunot spēkus dienas beigās.

**Extend/Stiepšanās:** Biroja darbiniekiem un autovadītājiem, kam ilgi jāsež, visa ķermeņa izstiepšanai un atjaunošanai.

**Relax/Atpūta:** Atpūtas masāžai agrā rītā vai pēcpusdienā, lai stimulētu muskuļus.

**Refresh/ Atjaunināšana:** Sāpju mazināšanai kakla daļā, mugurā un jostasdaļā apvienojumā ar pusautomātisko režīmu, efektīva sāpju mazināšana, fokusējot masāžu.

**Upper/lower auto/Auto augšup/lejup:** Dažādu ķermeņa daļu masāžai.



**Boss nursing/Apkope priekšniekam:** Masāžas intensitāte ir lielāka. Masāžas zona ietver galvenokārt plecus un kaklu. Šis režīms izstrādāts biroja darbiniekiem, kas strādā pie rakstāmgalda. Šī režīma mērķis ir mazināt muskuļu sāpes plecos un kaklā.

**Queen slimming/Karalienes slaidums:** Masāžas intensitāte ir mazāka; Masāžas zona ietver galvenokārt jostasvietu un muguru. Šis režīms izstrādāts sievietēm, kuras vēlas saglabāt slaidumu un uzlabot vielmaiņu.

**Soul spa:** Šis režīms ir piemērots īslaicīgām atpūtas aktivitātēm. agri no rīta vai dienā, muskuļus uzlādē ar enerģiju.

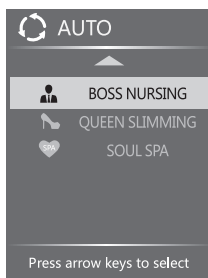

### ● MANUAL MODE/ROKAS REŽĪMS

Nospiediet "MENU" un izvēlieties "MANUAL", lai palaistu manuālās programmas, izmantojiet pogas uz augšu/uz leju, lai izvēlētos: režīmu, daļu, platumu un ātrumu.

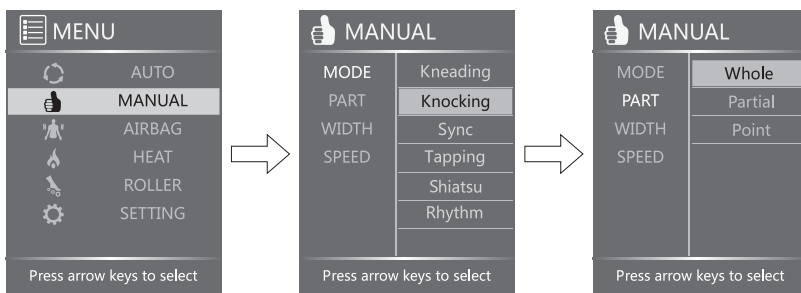

**Mode/Režīms:** Nospiediet labo pogu, pēc tam nospiediet uz augšu un uz leju, lai izvēlētos Kneading/Iesildīšanās, Knocking/Klauvējošs, Sync/Sinhronizēts, Tapping/Perkusijas, Shiatsu/Šiacu un Rhythm/Ritmiskā masāža

**Part/Daļa:** Nospiediet labo pogu, pēc tam nospiediet uz augšu un uz leju, lai izvēlētos daļēju vai punktu masāžu.

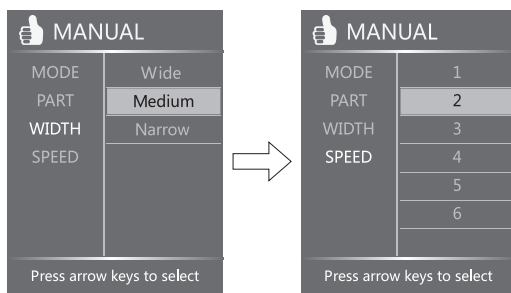

**Width/Platums:** Noklikšķiniet labo pogu, nospiediet uz augšu un uz leju, lai izvēlētos Wide (Plats), Medium (Vidējais), Narrow (Šaurs), lai pielāgotu masāžas platumu.

**Speed/Ātrums:** Noklikšķiniet labo pogu, nospiediet uz augšu un uz leju, lai izvēlētos masāžas ātruma līmeni no 1 līdz 6.

## • AIRBAG

Noklikšķiniet «MENU», izvēlēties «AIRBAG», pēc noklikšķiniet taustiņu Uz augšu/Uz leju, lai izvēlētos: Part (Daļa) un Force (Intensitāte).

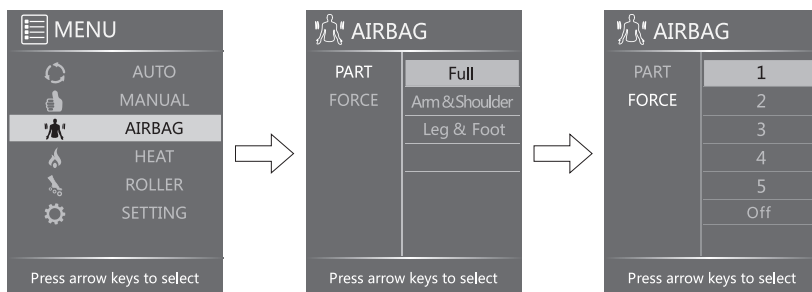

**Part/Daļa:** Noklikšķiniet labo pogu, nospiediet uz augšu un uz leju, lai izvēlētos visu ķermeni, rokas un plecus, kājas un pēdas.

**Force/Intensitāte:** Noklikšķiniet labo pogu, nospiediet uz augšu un uz leju, lai izvēlētos gaisa plūsmas intensitātes līmeni 1-5.



## • HEAT/APSILDE

Noklikšķiniet «MENU», izvēlieties «HEAT», nospiediet uz augšu un uz leju, lai ieslēgtu (On) vai izslēgtu (OFF)

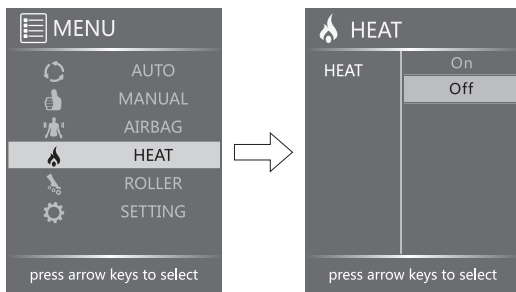

## • ROLLER/VELTNĪŠU

Noklikšķiniet «MENU», izvēlieties «ROLLER», nospiediet uz augšu un uz leju, lai izvēlētos ātruma līmeni no 1 līdz 3 vai izsl. (OFF).

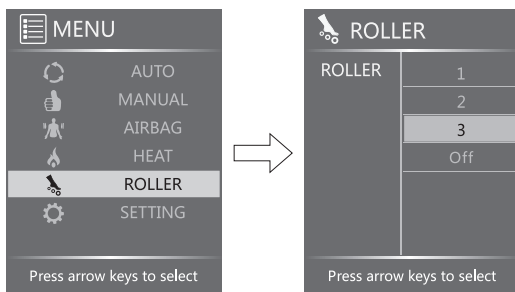

## • SETTING/IESTATĪJUMS

Noklikšķiniet pogu MENU (IZVĒLNE), izvēlieties SETTING (IESTATĪJUMS), nospiediet uz augšu un uz leju, lai iestatītu laiku, valodu vai Bluetooth.

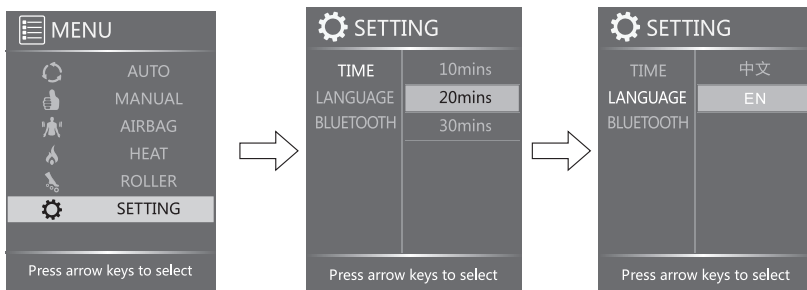

**TIME/LAIKS:** Izvēlnē SETTING TIME (LAIKS), noklikšķiniet labo pogu, nospiediet uz augšu un uz leju, lai izvēlētos 10 min., 20 min. vai 30 min. Iestatījums pēc noklusējuma - 20 min.



**LANGUAGE/VALODA:** Izvēlnē SETTING LANGUAGE/ VALODA noklikšķiniet labo pogu, nospiediet uz augšu un uz leju, lai iestatītu CHINESE/ķīniešu vai ENGLISH/ Angļu.

**BLUETOOTH:** Izvēlnē SETTING BLUETOOTH nospiediet uz augšu un uz leju, lai izvēlētos START/STARTS vai STOP/STOP Bluetooth.

**MEMO:** Visi iepriekš minētie iestatījumi tiek saglabāti atmiņā pat tad, ja ierīce tiek negaidīti izslēgta.

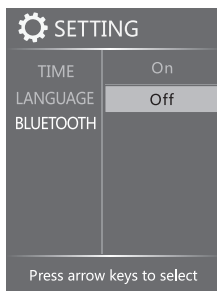

### • Piezīmes:

Automātiskajā un manuālajā režīmā ierīce atgriezīsies pie sākotnējā ekrāna, kā parādīts attēlā, pēc 10 sekundēm, ja nenotiek neviena darbība.

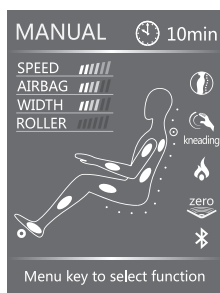

Sākuma ekrāns  
manuālajā režīmā

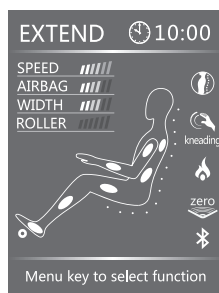

Sākuma ekrāns  
automātiskajā režīmā

## UZMANĪBU

- Darbības laikā divreiz nospiediet MEN U, ierīce nekavējoties atgriezīsies pie sākotnējā ekrāna.
- Sākotnējā ekrānā manuālajā vai automātiskajā režīmā noklikšķiniet pogu pa kreisi vai pa labi, lai pielāgotu masāžas veltniņu ātrumu.
- Noklikšķiniet AUTO, lai tieši izvēlētos automātisko programmu.

## UZMANĪBU

- Neizjauciet izstrādājumu, lai izvairītos no darbības problēmām.
- Neizlejiet uz tālvadības pults ūdeni vai citus šķidrumus, lai izvairītos no problēmām ar taustiņu darbību un kļūdas koda parādīšanos..
- Nenovietojiet smagus priekšmetus uz tālvadības pults vai strāvas kabeļa.



## Bluetooth savienojuma metode

Apple ios atšķiras no OC android, sk. tālāk:

### Apple ios: (piemēram, ipad)

1. Atveriet App Store  , augšējā labajā stūrī ievadiet, piemēram, atslēgvārdus "5860 vai masāžas krēsls" utt., lai lejupielādētu apple aplikācijas programmu, no lietojumprogrammas lietotājs var ieslēgt Bluetooth un izveidot savienojumu ar masāžas krēslu.

Atcerieties: Apple aprīkojums ar Bluetooth 4.0 var izveidot savienojumu ar krēsla Bluetooth. Skatīt attēlu zemāk.

Noklikšķiniet «GET» labajā augšējā stūrī. Lietotāji var lejupielādēt un piefiksēt vajadzīgo programmatūru.

2. Atveriet "masāžas krēsls"  , pirmo reizi pieslēdzoties, ievadiet lietojumprogrammu. Ievadiet lietotājvārdu un Apple identifikācijas kodu. Pēc veiksmīgas reģistrācijas noklikšķiniet uz Bluetooth iestatījuma un izveidojiet savienojumu

## Bluetooth

- Šis produkts ir aprīkots ar Bluetooth savienojumu no audio ierīcēm.
- Lai atskaņotu mūziku, atveriet Bluetooth no audio ierīces, kas savienota pārī ar RT5860. Līdzās tālvadības pults ligzdai ir papildu audio ievades kabelis citām audio ierīcēm. (papildus)



## Uzstādīšanas veids

1.solis: Izņemiet visus montāžai vajadzīgos priekšmetus

- Atveriet kasti, izņemiet izstrādājumu un rezerves daļu kasti.
- Pārbaudiet rezerves daļu integritāti.

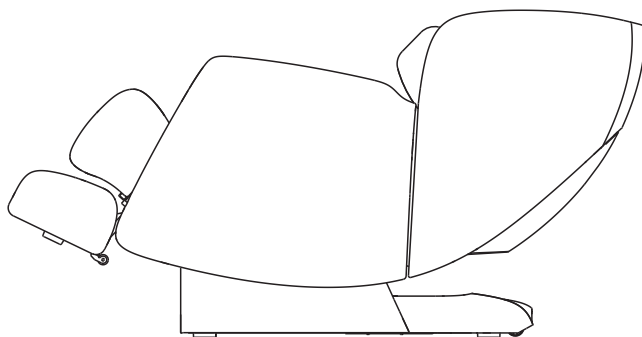

2.solis: Tālvadības pults savienojums

- Pievienojiet tālvadības pults spraudni tālvadības pults kontaktligzdai (pievērsiet uzmanību kontaktdakšas un kontaktligzdas punktētajai pozīcijai).

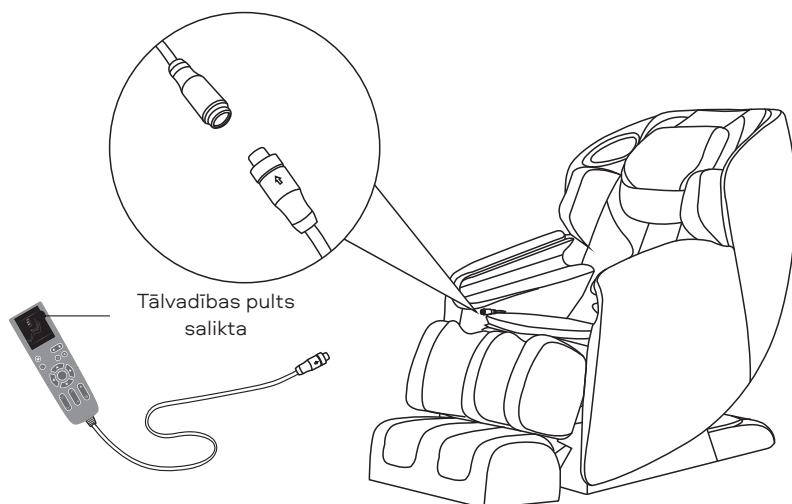



## SAGATAVOŠANA LIETOŠANAI

---

- Pēc tam strāvas vada kontaktdakšu pievienojiet kontaktligzdai, kā parādīts attēlā.

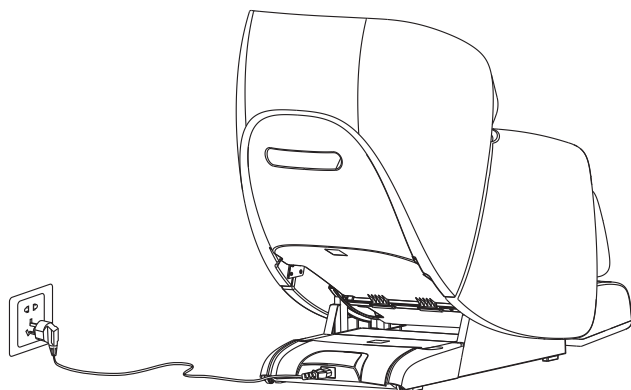



## Masāžas krēsla nodošana ekspluatācijā

- Pirms nodošanas ekspluatācijā pārlicinieties, vai ap krēslu ir pietiekami daudz vietas. Pēc tam izmantojiet tālvadības pultī, lai noliektu sēdekļa atzveltni līdz galējam stāvoklim, paceliet kāju balstu augstākajā pozīcijā un izbīdiet gala pozīcijā.
- Pārbaudiet, vai visas funkcijas darbojas pareizi, pēc tam izslēdziet krēsla barošanu, atgrieziet to sākotnējā stāvoklī. (Kā izvēlēties programmu, skatiet "Tālvadības pults rokasgrāmatu" un "Displeja ekrāna izvēlnes rokasgrāmatu").

## Pirms sēšanās uz krēsla:

- Pārlicinieties, vai kāju balsts ir pareizi uzstādīts.
- Pārlicinieties, vai krēsls ir iestatīts sākotnējā stāvoklī, ja kāda daļa neatrodas sākotnējā stāvoklī, vēlreiz ieslēdziet/izslēdziet strāvu, lai visas krēsla daļas atgrieztos sākotnējā stāvoklī.

## UZMANĪBU

- Ja kāju balsts ir pacelts, nesēdieties uz krēsla.
- Kāju balsts nav paredzēts nejaušām pārslodzēm, kas var sabojāt kāju balsta mehānismu.

## Zemējuma instrukcija

Šim izstrādājumam jābūt iezemētam. Ja tas ir bojāts, zemējums nodrošina vismazāko elektriskās strāvas pretestības ceļu un samazina elektriskās strāvas trieciena risku. Šis izstrādājums ir aprīkots ar zemējuma vadu un zemējuma kontaktdakšu. Kontaktdakša jāievieto atbilstošā pareizi uzstādītā un iezemētā kontaktligzdā atbilstoši vietējiem noteikumiem un priekšrakstiem.

### **BĪSTAMI!**

Nepareizs zemējuma pārlūka savienojums var izraisīt elektriskās strāvas triecieni. Ja jums ir šaubas par pareizu izstrādājuma zemējumu, konsultējieties ar kvalificētu elektriķi vai servisa speciālistu.

Nepārveidojiet izstrādājuma komplektācijā iekļauto kontaktdakšu, ja tā neatbilst kontaktligzdai.

Pieaiciniet kvalificētu elektriķi pareizi uzstādīt kontaktligzdu. Šis izstrādājums ir paredzēts izmantošanai nominālā sprieguma ķēdē 120 V, un tas ir aprīkots ar zemējuma kontaktdakšu, kas attēlā apzīmēta ar A.

Pārlicinieties, vai izstrādājums ir pievienots kontaktligzdai ar tādu pašu konfigurāciju kā kontaktdakšai. Ar šo izstrādājumu nevar izmantot adapteri

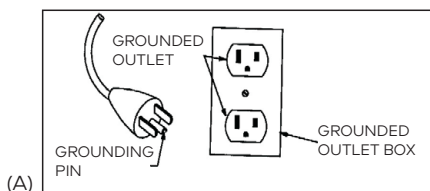



## Pārvietošana

- No apakšas krēsls ir aprīkots ar kustīgiem ritenīšiem.
- Paceliet atzveltni augstākajā pozīcijā.
- Krēslu izslēdziet un atvienojiet no tīkla.
- Paceliet krēsla priekšpusi, kā parādīts attēlā (viens cilvēks paceļ priekšpusi, turot pārnēsāšanas turētāju, otrs stumj krēslu, turot krēsla augšdaļu), pārvietojiet krēslu ar ritenīšu palīdzību.

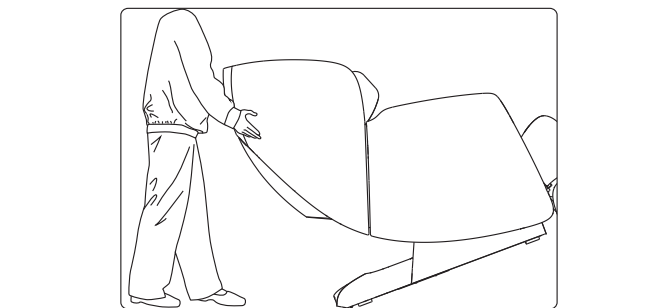

## UZMANĪBU

- Nepārvietojiet krēslu, ja uz tā kāds sēž.
- Nepārvietojiet krēslu aiz roku balstiem un turiet aiz pārvietošanas turētāja aizmugurē un

## Ieslēdziet barošanu

- Ievietojiet strāvas vadu labi iezemētā trīs zaru kontaktligzdā.
- Ieslēdziet barošanu masāžas krēsla apakšā.

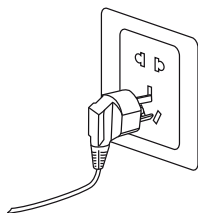

## UZMANĪBU

- Pirms krēsla ieslēgšanas pārlicinieties, vai strāvas kabelis nav bojāts un vadi nav atkailināti.
- Pieslēdzot krēslu strāvai, pārlicinieties, vai barošanas slēdzis ir izslēgts.



## Izvietojums

Drošs attālums līdz masāžas krēslam.

- Pārliecinieties, vai ir pietiekami daudz vietas šī izstrādājuma uzstādīšanai: aizmugurē - vismaz 15 cm no sienas vai jebkāda šķēršļa,
- priekšpusē - vismaz 20 cm no jebkādiem šķēršļiem.

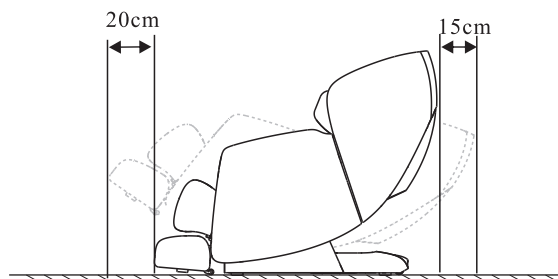

## Grīdas seguma aizsardzība

- Novietojiet masāžas krēslu uz paklāja vai cita mīksta grīdas seguma, lai izvairītos no jebkādiem nejaušiem grīdas bojājumiem.

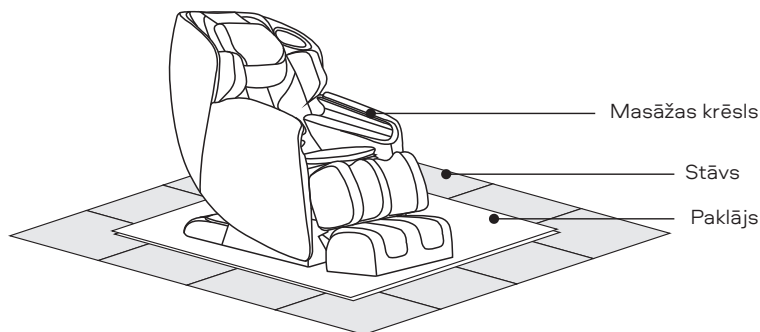

## Vide



Neglabājiet masāžas krēslu vietās ar augstu mitruma līmeni (piemēram, vannas istabā), lai izvairītos no elektriskās strāvas noplūdes.



Neglabājiet masāžas krēslu siltuma avotu (piemēram, plīts) tuvumā, lai izvairītos no ugunsgrēka vai ādas bojājumiem.



## Apkalpošana

- Pirms aizmugurējā vāka, roku un kāju balstu, riepas kameras un dažu plastmasas detaļu noslaučīšanas nospiediet kokvilnas drānu, kas samitrināta ar neitrālu mazgāšanas līdzekli, pēc tam vēlreiz noslaukiet ar sausu kokvilnas drānu.
- Tālvadības pulti, DVD un barošanas bloku noslaukiet ar sausu drānu.
- Izmantojiet drānu, kas samitrināta ar neitrālu mazgāšanas līdzekli, lai noslaucītu muguras spilvenu un spilvenu, pēc tam noslaukiet tos ar sausu drānu un atstājiet labi vēdināmā vietā, lai tie dabiski izžūtu

### UZMANĪBU

- Pirms apkalpošanas noteikti atvienojiet strāvas padeves kontaktdakšu.
- Neņemiet kontaktdakšu ar mitrām rokām, jo tas var izraisīt elektriskās strāvas triecienu. Tīrot aizmugurējo vāku, uzmanieties, lai barošanas blokā neiekļūtu mazgāšanas līdzeklis!

## Uzglabāšanas veids

- Pēc lietošanas no produkta noslaukiet putekļus un netīrumus, ja produkts netiks lietots ilgu laiku, pārklājiet produktu ar pārsegu aizsardzībai pret putekļiem (iegādājās patstāvīgi).

### UZMANĪBU

- Neglabājiet produktu tiešos saules staros vai vietās ar augstu temperatūru. Tas var izraisīt polsterējuma izbalēšanu.

## Atgādinājums

Lietojot katru dienu, lūdzu, pievērsiet uzmanību šādai nepareizai ierīces darbībai:

- Deguma smaka.
- Pieskaroties vadam, barošana dažreiz ieslēdzas, dažreiz izslēdzas.
- Strāvas vads ir karsts.
- Cita neparasta ierīces darbība.

### UZMANĪBU

- Pārtrauciet masāžas krēsla izmantošanu, lai izvairītos no bojājumiem un negadījumiem, ja ir kāds no iepriekš minētajiem gadījumiem.
- Izslēdziet strāvas slēdzi un atvienojiet strāvas vadu, pēc tam sazinieties ar vietējiem izplatītājiem vai uzņēmuma galveno biroju, lai veiktu remontu un apkopi.
- Izņemot visus iepriekš minētos standarta darbus un apkopi, jebkurus citus remontdarbus un apkopi drīkst veikt tikai autorizēts izplatītājs vai servisa speciālists.



No.	Problēma	Iespējamais risinājums	Cēlonis
1	Skaņa "Su-Su" skan kā "Ta-Ta".	Tā ir normāla strādājošas ierīces skaņa vai skaņa rodas, kad masāžas bumbiņas berzējas pret auduma pārsegu.	Tā ir normāla ierīces darbība, pārbaude nav nepieciešama..
2	Aparāts nedarbojas.	Strāvas vada kontaktdakša	IPievienojiet strāvas vadu kontaktligzdai
		Strāvas slēdzis nav ieslēgts	Ieslēdziet strāvu.
		Izdedzis masāžas krēsla drošinātājs.	Nomainiet pret jaunu ar tādu pašu režīmu
3	Uz sēdekļa spilvena uzstādītais drošības spilvens vai kāju balsts nedarbojas.	Pārbaudiet, vai riepas kamera nav aizsērējusi.	Iztīriet riepas kameru.

Ja pēc iepriekš minēto pasākumu veikšanas masāžas krēsls joprojām nedarbojas pareizi, lūdzu, sazinieties ar vietējo izplatītāju, lai veiktu remontu un tehnisko apkopi.

Piezīme: Neizjauciet izstrādājumu patstāvīgi, mūsu uzņēmums nav atbildīgs par izstrādājuma bojājumiem vai cilvēku traumām, kas radušies nepareizas lietošanas rezultātā.

Paldies par sadarbību!



### **Masāžas krēsls**

### **S8 Massage Chair Smart Jet S EU**

Nominālais spriegums: 220-240V

Nominālā jauda: 160W

Nominālā frekvence: 50/60Hz

# Sleep.8



Σας ευχαριστούμε για την αγορά αυτού του προϊόντος. Πριν τη χρησιμοποιήσετε, διαβάστε προσεκτικά αυτό το ΕΓΧΕΙΡΙΔΙΟ ΧΡΗΣΗΣ και δώστε ιδιαίτερη προσοχή στα μέτρα ασφαλείας για τη σωστή χρήση και εφαρμογή του.

Φυλάξτε αυτό το ΕΓΧΕΙΡΙΔΙΟ ΧΡΗΣΗΣ για μελλοντική αναφορά.







## ΠΕΡΙΕΚΤΙΚΟΤΗΤΑ

---

ΠΡΟΦΥΛΑΞΕΙΣ	93
ΛΕΙΤΟΥΡΓΙΑ	95
Εξωτερικά εξαρτήματα	95
Εσωτερικά εξαρτήματα	95
Τροφοδοτικό	96
Τηλεχειριστήριο	97
Οδηγίες για τον Πίνακα Ελέγχου	98
Οδηγίες για το μενού οθόνης	99
ΛΗΨΗ ΚΑΙ ΕΓΚΑΤΑΣΤΑΣΗ ΤΗΣ ΕΦΑΡΜΟΓΗΣ	104
ΠΡΟΕΤΟΙΜΑΣΙΑ ΓΙΑ ΧΡΗΣΗ	105
Μέθοδος εγκατάστασης	105
Θέση σε λειτουργία της καρέκλας μασάζ	107
Πριν καθίσετε στην καρέκλα:	107
Μετακίνηση	108
Δύναμη επάνω	108
Θέση	109
Προστασία κάλυψης δαπέδου	109
Περιβάλλον	109
ΑΠΟΘΗΚΕΥΣΗ ΚΑΙ ΣΥΝΤΗΡΗΣΗ ΠΡΟΪΟΝΤΩΝ	110
ΑΝΤΙΜΕΤΩΠΙΣΗ ΠΡΟΒΛΗΜΑΤΩΝ	111
ΤΕΧΝΙΚΕΣ ΠΡΟΔΙΑΓΡΑΦΕΣ	112





- ▶ Πριν ξεκινήσετε την εργασία, διαβάστε προσεκτικά την ενότητα "ΠΡΟΦΥΛΑΞΕΙΣ" για σωστή λειτουργία
- ▶ Αυτές οι "ΠΡΟΦΥΛΑΞΕΙΣ" θα σας βοηθήσουν να χρησιμοποιήσετε σωστά την καρέκλα μασάζ.
- ▶ Προκειμένου να εκτιμηθεί ο βαθμός κινδύνου και η πιθανή ζημιά, εφαρμόζεται μια ταξινόμηση ως κατηγορία συμβάντος που προκύπτει από ακατάλληλη χρήση «ΠΡΟΕΙΔΟΠΟΙΗΣΗ» και «ΠΡΟΣΟΧΗ». Οι απαιτήσεις των ακόλουθων τμημάτων πρέπει να τηρούνται αυστηρά:

 ΠΡΟΕΙΔΟΠΟΙΗΣΗ	Η ακατάλληλη χρήση μπορεί να προκαλέσει τραυματισμό του χρήστη.
 ΠΡΟΣΟΧΗ	Η ακατάλληλη χρήση μπορεί να προκαλέσει τραυματισμό του χρήστη ή ζημιά στο προϊόν.
	Απαγορεύεται Οι αντίστοιχες πληροφορίες υποδεικνύονται από μια γραφική εικόνα. (Για παράδειγμα, η εικόνα στα αριστερά σημαίνει ότι η συσκευή δεν μπορεί να αποσυναρμολογηθεί).
	Οι αντίστοιχες πληροφορίες υποδεικνύονται από μια γραφική εικόνα. (Για παράδειγμα, η εικόνα στα αριστερά σημαίνει ότι το βύσμα είναι αποσυνδεδεμένο).



## ΠΡΟΕΙΔΟΠΟΙΗΣΗ

Συνιστούμε σε όσους εμπίπτουν στις αναφερόμενες κατηγορίες, φροντίστε να συμβουλευτείτε έναν γιατρό πριν από τη χρήση.

 ΥΠΟΧΡΕΩΤΙΚΗ	<ul style="list-style-type: none"> <li>◆ Το, ποιος χρησιμοποιεί ενσωματωμένο ηλεκτρονικός ιατρικός εξοπλισμός, για παράδειγμα, ένας βηματοδότης κ. λπ.</li> <li>◆ Ανθρώπους, υποβάλλονται σε θεραπεία και στο διαθέτει άτομα με κακή υγεία.</li> <li>◆ Ασθενείς με κακοήθεις όγκους, ασθενείς με ασθένεια καρδιές και ασθενείς σε οξεία φάση της νόσου.</li> <li>◆ Έγκυος γυναίκα και σε η περίοδος της εμμήνου ρύσεως.</li> <li>◆ Άτομα με οστεοπόρωση ή κάταγμα της σπονδυλικής στήλης.</li> <li>◆ Άτομα με ασθένεια βλάβη του δέρματος ή του δέρματος.</li> <li>◆ Εάν η θερμοκρασία του σώματος υπερβαίνει τους 38 βαθμούς (πυρετός).</li> </ul>
 ΑΠΑΓΟΡΕΥΕΤΑΙ	<p>Τα άτομα με ψυχικά προβλήματα μπορούν να χρησιμοποιήσουν την καρέκλα μόνο υπό επίβλεψη.</p> <p>Μην αφήνετε τα παιδιά να παίζουν στην καρέκλα μασάζ.</p> <p>Η καρέκλα μασάζ δεν προορίζεται για ταυτόχρονη χρήση από πολλά άτομα, μπορεί να χρησιμοποιηθεί μόνο μία φορά τη φορά.</p> <p>Εάν το καλώδιο τροφοδοσίας ή το βύσμα του καλωδίου τροφοδοσίας είναι κατεστραμμένο, αποσυνδέστε αμέσως τη συσκευή από το δίκτυο και συμβουλευτείτε έναν εξουσιοδοτημένο μηχανικό σέρβις για να πραγματοποιήσετε επισκευές ή αντικατάσταση.</p> <p>Αποφύγετε ζημιές, έκθεση, υπερβολική κάμψη, ισχυρή τάνυση, συστολή ή κάμψη</p> <p>Οι ανήλικοι δεν μπορούν να χρησιμοποιήσουν αυτό το προϊόν.</p>
 ΜΗΝ ΑΠΟΣΥΝΑΡΜΟΛΟΓΕΙΤΕ	Κανείς, εκτός από τους ειδικούς υπηρεσιών που έχει επιλέξει η εταιρεία μας, έχει το δικαίωμα να αποσυναρμολογήσει, να διατηρήσει ή να κάνει αλλαγές σε αυτή την καρέκλα μασάζ. Εάν παρουσιαστεί κάποιο πρόβλημα, επικοινωνήστε μαζί μας αμέσως σε έναν τοπικό αντιπρόσωπο.



### ΠΡΟΣΕΚΤΙΚΉ

 <p>ΥΠΟΧΡΕΩΤΙΚΗ</p>	<ul style="list-style-type: none"><li>• Μην χρησιμοποιείτε την καρέκλα μασάζ συνεχώς για περισσότερο από 20 λεπτά.</li><li>• Εφαρμόστε για να κάνετε μασάζ σε ένα συγκεκριμένο μέρος του σώματος για όχι περισσότερο από 5 λεπτά.</li><li>• Τοποθετήστε την καρέκλα μασάζ σε μια επίπεδη επιφάνεια για χρήση.</li><li>• Μην χρησιμοποιείτε υπερβολική δύναμη όταν ρυθμίζετε το υποπόδιο ή την πλάτη. Επιπλέον, φυλάξτε το μακριά από παιδιά και ζώα.</li><li>• Όταν αποσυνδέετε το βύσμα του καλωδίου τροφοδοσίας, κρατήστε το στο βύσμα, μην τραβάτε το καλώδιο τροφοδοσίας.</li><li>• Μην χρησιμοποιείτε το τροφοδοτικό εκτός της καθορισμένης ηλεκτρικής τάσης, καθώς αυτό μπορεί να προκαλέσει πυρκαγιά ή ζημιά στην καρέκλα μασάζ.</li><li>• Πριν από τη χρήση, αφαιρέστε το μαξιλάρι πλάτης για να ελέγξετε εάν η πλάτη ή η ταπετσαρία έχουν υποστεί ζημιά. εάν είναι κατεστραμμένα, σταματήστε να χρησιμοποιείτε αυτήν την πολυθρόνα μασάζ αμέσως και επικοινωνήστε με τον δικαιούχο για επισκευή.</li><li>• Μην χρησιμοποιείτε τον πίνακα ελέγχου με βρεγμένα χέρια και μην τοποθετείτε βαριά αντικείμενα στον πίνακα ελέγχου.</li><li>• Μόνο για χρήστες μικρότερους από 120 kg.</li><li>• Μην χρησιμοποιείτε άλλο θεραπευτικό εξοπλισμό ταυτόχρονα με την καρέκλα μασάζ.</li><li>• Εάν αισθάνεστε δυσφορία κατά τη λειτουργία, διακόψτε αμέσως τη χρήση και συμβουλευτείτε γιατρό.</li></ul>
 <p>ΑΠΑΓΟΡΕΥΕΤΑΙ</p>	<ul style="list-style-type: none"><li>• Για να αποφύγετε δυσφορία, μην χρησιμοποιείτε την καρέκλα μασάζ αμέσως μετά το φαγητό.</li><li>• Απαγορεύεται να κοιμάστε σε μια καρέκλα μασάζ εργασίας.</li><li>• Μην χρησιμοποιείτε την καρέκλα μασάζ όταν είστε σε κατάσταση μέθης ή αισθάνεστε αδιαθεσία.</li><li>• Εάν η ταπετσαρία είναι βρώμικη, χρησιμοποιήστε μόνο αποδεδειγμένα καθαριστικά δέρματος υψηλής ποιότητας, μην χρησιμοποιείτε χημικά καθαριστικά, βενζίνη ή απορρυπαντικά κ.λπ. και μην ψεκάζετε φυτοφάρμακα πάνω της.</li><li>• Μην κάθεστε στην πλάτη, στο υποπόδιο ή στα υποβραχίονια, διαφορετικά μπορεί να τραυματιστείτε ή να καταστρέψετε τη συσκευή.</li><li>• Όχι καπνίζουν ενώ χρησιμοποιείτε την καρέκλα μασάζ.</li></ul>
 <p>ΒΎΣΜΑ</p>	<ul style="list-style-type: none"><li>• Αποσυνδέστε το φις από την πρίζα πριν από τη συντήρηση. Επίσης, μην τοποθετείτε ή αφαιρείτε το βύσμα με βρεγμένα χέρια για να αποφύγετε ηλεκτροπληξία.</li><li>• Όταν η καρέκλα μασάζ δεν χρησιμοποιείται, απενεργοποιήστε την τροφοδοσία και αποσυνδέστε το φις από την πρίζα.</li></ul>



## Εξωτερικά εξαρτήματα

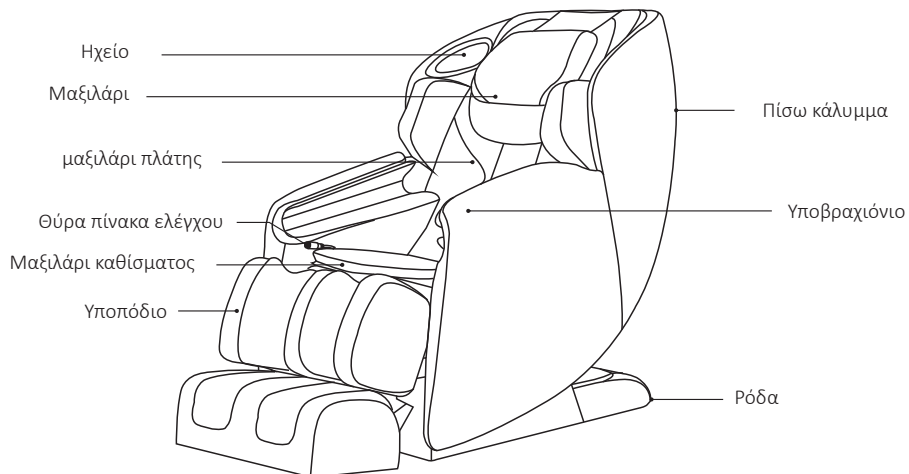

## Εσωτερικά εξαρτήματα

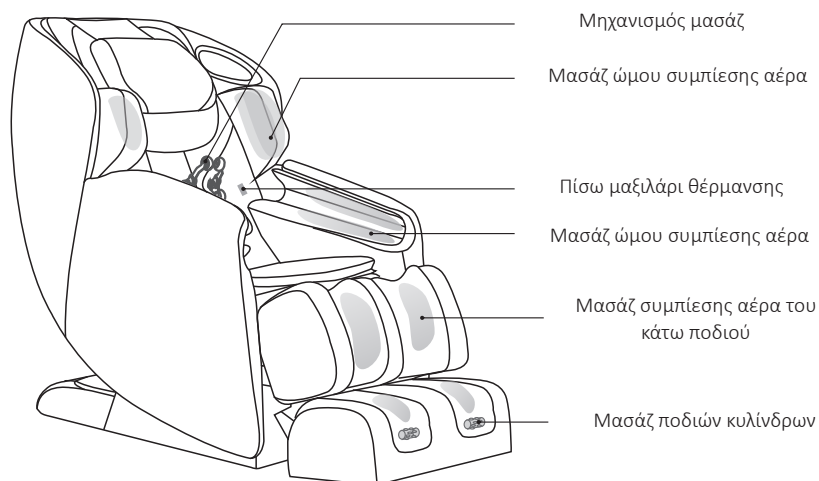



### Τροφοδοτικό

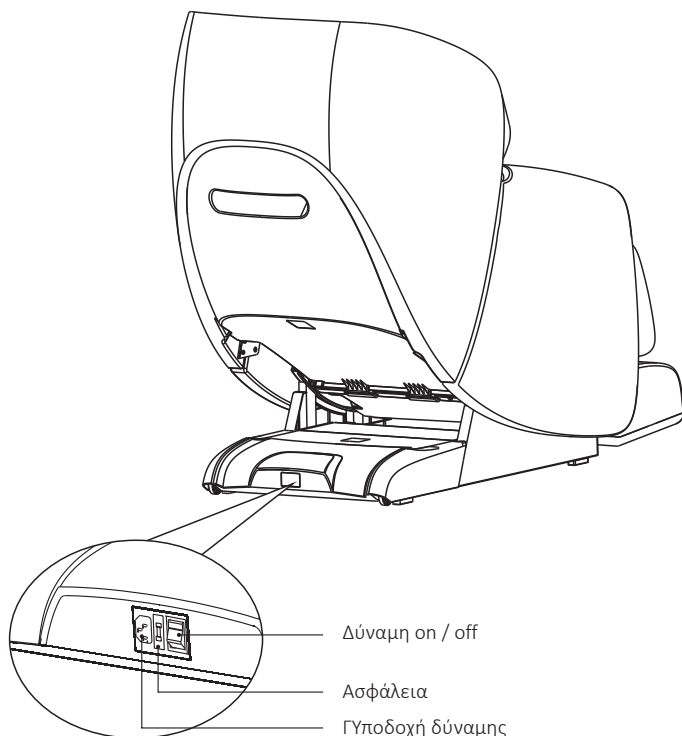

### ΠΡΟΣΟΧΗ

- Μην επιτρέπετε στα παιδιά να παίζουν στην καρέκλα, καθώς μπορεί να προκύψει μια απροσδόκητη κατάσταση λόγω του κουτιού τροφοδοσίας.
- Απενεργοποιήστε την καρέκλα και αποσυνδέστε την από την πρίζα αφού τελειώσει το μασάζ.
- Μην χρησιμοποιείτε την καρέκλα σε καταγίδια σε βροχερό καιρό.
- Απενεργοποιήστε την καρέκλα και αποσυνδέστε την από την πρίζα εάν η καρέκλα δεν χρησιμοποιείται, έτσι ώστε τα παιδιά να μην μπορούν να την ξεκινήσουν τυχαία.
- Βεβαιωθείτε ότι η καρέκλα είναι σωστά αποθηκευμένη εάν δεν χρησιμοποιείται για μεγάλο χρονικό διάστημα.



## Τηλεχειριστήριο

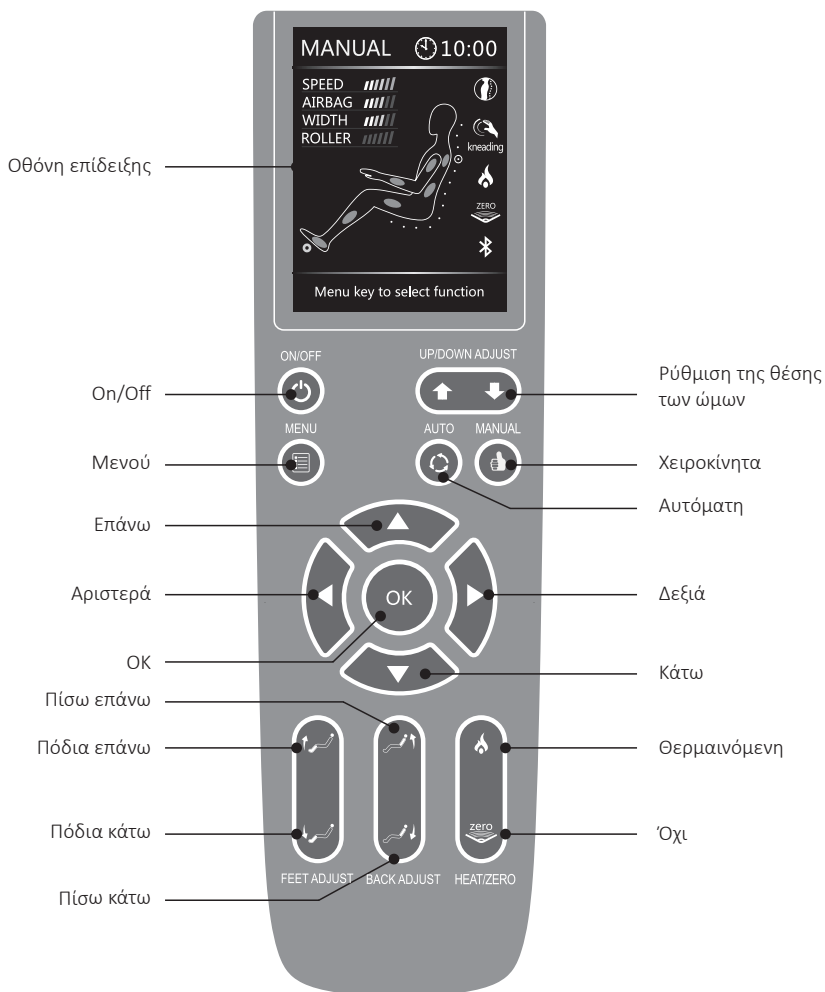



	<b>Ενεργοποίηση / Απενεργοποίηση</b>
	<b>Μενού</b>
	<b>Ρύθμιση της θέσης των ώμων</b>
	<b>Αυτόματο κουμπί προγράμματος</b>
	<b>Χειροκίνητο κουμπί προγράμματος</b>
	<b>Κουμπί κατεύθυνσης</b>
	<b>Θέρμα</b>

• Εάν η δύναμη είναι ανοικτή, πιέστε αυτό το κουμπί, η οθόνη επίδειξης θα ανάψει επάνω, κατόπιν Τύπος up/down για να επιλέξει τον αυτόματο τρόπο, χειρωνακτικός τρόπος, μασάζ συμπίεσης αέρα, θέρμανση, μασάζ κυλίνδρων και επίλεκτες επιλογές.

• Πατήστε ξανά αυτό το κουμπί για να απενεργοποιήσετε όλες τις λειτουργίες. Ο προεπιλεγμένος χρόνος λειτουργίας είναι 20 λεπτά.

• Πατήστε αυτό το κουμπί για να επιλέξετε Αυτόματη Λειτουργία, χειροκίνητη λειτουργία, μασάζ συμπίεσης αέρα, θέρμανση, μασάζ με κυλίνδρους και επιλέξετε το μενού.

• Σε χειροκίνητη και σημειακή λειτουργία, πατήστε ΠΑΝΩ/ΚΑΤΩ για να ρυθμίσετε τη θέση του βελονισμού.

• Πατήστε αυτό το κουμπί στο μενού του αυτόματου προγράμματος, σύμφωνα με το μέλος του σώματος και την ώρα του μασάζ, μπορείτε να επιλέξετε οποιοδήποτε από τα 9 προγράμματα: Recovery/Ανάκτησης, Extend/Επιμήκυνση, Relax/Ανάπαυση, ReFresh/Ανανέωση; Upper Auto/Επάνω, αυτόματα Lower Auto/Κάτω αυτόματα, Boss Nursing/Φροντίδα για το αφεντικό, Queen Sliming/Λειπτότητα της βασίλισσας; Soul Spa για μασάζ.

• Πατήστε αυτό το κουμπί στο μενού του χειροκίνητου προγράμματος σύμφωνα με την κατάσταση του σώματος, μπορείτε να επιλέξετε οποιοδήποτε από τα παρακάτω μασάζ Kneading/Ζύμωμα, Tapping/κρουστά, Knocking/υποκλοπή, Shiatsu/Σιάτσου, Sync/συγχρονισμένη, Rhythm/ρυθμική. (μενού οθόνης για λεπτομέρειες)

• Στο μενού και την αυτόματη λειτουργία, πατήστε πάνω, κάτω, αριστερά, δεξιά για να επιλέξετε την καθορισμένη λειτουργία και, στη συνέχεια, πατήστε OK για επιβεβαίωση.

• Πατήστε αυτό το κουμπί για να ξεκινήσει η λειτουργία θέρμανσης, το σύμβολο στην οθόνη θα ανάψει. Πατήστε ξανά αυτό το κουμπί, η λειτουργία θέρμανσης θα απενεργοποιηθεί, η ένδειξη στην οθόνη θα απενεργοποιηθεί.

**Λειτουργία έλλειψης βαρύτητας**

• Πατήστε αυτό το κουμπί για να ενεργοποιήσετε/απενεργοποιήσετε τη λειτουργία χωρίς βάρος, το αντίστοιχο εικονίδιο οθόνης θα ανάψει. Αφού ρυθμίσετε χειροκίνητα τη θέση της πλάτης και του στηρίγματος ποδιών, η λειτουργία έλλειψης βαρύτητας θα απενεργοποιηθεί.



## ΛΕΙΤΟΥΡΓΙΑ



### Πόδια επάνω

- Πατήστε αυτό το κουμπί για να σηκώσετε το υποπόδιο στην υψηλότερη θέση του, αφήστε αυτό το κουμπί για να σταματήσετε.

### Πόδια κάτω

- Πατήστε αυτό το κουμπί για να χαμηλώσετε το στήριγμα ποδιών στην κάτω θέση, αφήστε αυτό το κουμπί για να σταματήσετε.



### Πίσω επάνω

- Πατήστε αυτό το κουμπί για να σηκώσετε την πλάτη στην αρχική της θέση, αφήστε αυτό το κουμπί για να σταματήσετε.

### Πίσω κάτω

- Πατήστε αυτό το κουμπί για να χαμηλώσετε την πλάτη στην κάτω θέση, αφήστε αυτό το κουμπί για να σταματήσετε.

## Οδηγίες για το μενού οθόνης

### • Αυτόματη Λειτουργία (Auto)

Εάν η ηλεκτρική ενέργεια είναι συνδεδεμένη, πατήστε το κουμπί τροφοδοσίας, η οθόνη LCD θα ανάψει. Πατήστε το αυτο για να εισέλθετε στο μενού των αυτόματων προγραμμάτων, μπορείτε να επιλέξετε ανάκαμψη μετά τον αθλητισμό, διατάξεις, ξεκούραση και ύπνο, ανακούφιση από το στρες μετά την εργασία, λαϊμό και ώμους, κάτω μέρος της πλάτης και σπονδυλική στήλη, θεραπεία αφεντικού, queen fit ή soul spa. ( Δείτε την εικόνα μενού παρακάτω)

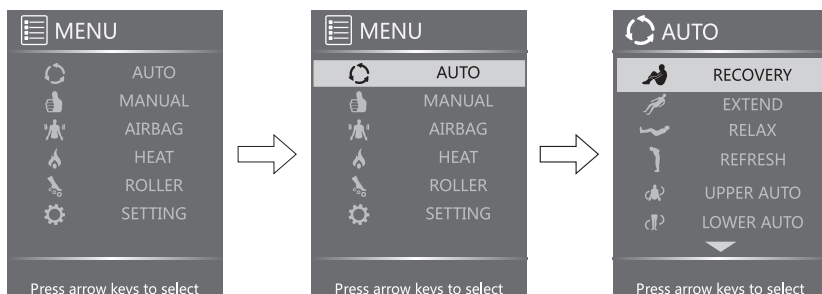

**Recovery/Ανάρρωση:** Για όσους θέλουν να ανακουφίσουν την κόπωση και να αναζωογονηθούν στο τέλος της ημέρας.

**Extend/Διατάξεις:** για τους υπαλλήλους γραφείου και τους οδηγούς που πρέπει να καθίσουν για μεγάλο χρονικό διάστημα, για να τεντώσουν ολόκληρο το σώμα και να αναρρώσουν.

**Relax/Ξεκούραση:** Για ένα ψυχαγωγικό μασάζ νωρίς το πρωί ή το απόγευμα για να τονώσετε τους μυς.

**Refresh/Ενημέρωση:** Για ανακούφιση από τον πόνο στον αυχένα, την πλάτη και το κάτω μέρος της πλάτης, σε συνδυασμό με ημιαυτόματη λειτουργία, αποτελεσματική ανακούφιση από τον πόνο κατά το μασάζ εστίασης.

**Upper/lower auto/Αυτόματο πάνω/κάτω:** για μασάζ σε διάφορα μέρη του σώματος.



## ΛΕΙΤΟΥΡΓΙΑ

**Boss nursing / φροντίδα για το αφεντικό:** Η ένταση του μασάζ είναι υψηλότερη. Η περιοχή μασάζ περιλαμβάνει κυρίως τους ώμους και το λαιμό. Αυτή η λειτουργία έχει σχεδιαστεί για υπαλλήλους γραφείου που εργάζονται σε γραφείο. Αυτός ο τρόπος λειτουργίας αποσκοπεί στην ανακούφιση του μυϊκού πόνου στους ώμους και τον αυχένα.

**Queen slimming / λεπτότητα της Βασιλίσσας:** Η ένταση του μασάζ είναι χαμηλότερη. η περιοχή μασάζ περιλαμβάνει κυρίως τη χαμηλότερη πλάτη και την πλάτη. Αυτή η λειτουργία έχει σχεδιαστεί για γυναίκες που θέλουν να διατηρήσουν την λεπτότητα και να βελτιώσουν το μεταβολισμό.

**Soul spa:** Αυτή η λειτουργία είναι κατάλληλη για ένα σύντομο μασάζ αναψυχής νωρίς το πρωί ή το απόγευμα, ενεργοποιεί τους μύς.

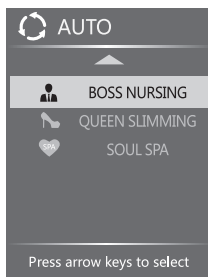

- **Manual mode / Χειροκίνητη λειτουργία**

Πατήστε "MENU" και επιλέξτε "MANUAL" για να ξεκινήσετε χειροκίνητα προγράμματα, χρησιμοποιήστε τα κουμπιά επάνω/κάτω για να επιλέξετε: λειτουργία, μέρος, πλάτος και ταχύτητα

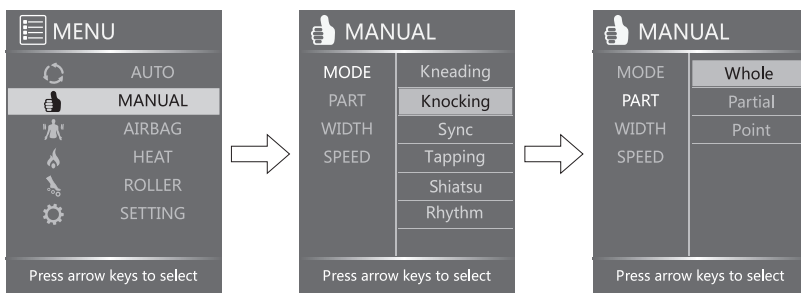

**Mode/ λειτουργία:** Πατήστε το δεξί κουμπί και, στη συνέχεια, πατήστε πάνω και κάτω για να επιλέξετε Kneading/ζύμωμα, Knocking/υποκλοπή, Sync/συγχρονισμένη, Shiatsu/Σιάτσου, Rhythm / ρυθμική μασάζ.

**Part/ μέρος:** πατήστε το δεξί κουμπί και, στη συνέχεια, πατήστε πάνω και κάτω για να επιλέξετε γενική, μερική ή ακουστική πίεση.



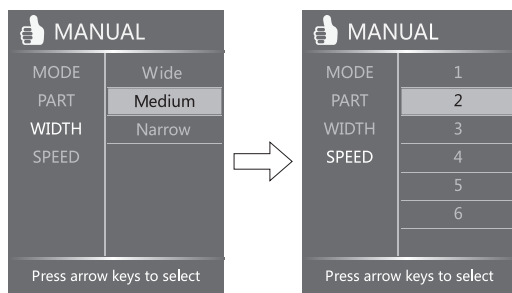

**Width/Πλάτος:** Πατήστε το δεξί κουμπί, πατήστε πάνω και κάτω για να επιλέξετε Wide (Ευρύ), Medium (Μέση), Narrow (Στενό) για να ρυθμίσετε το πλάτος του μασάζ.

**Speed / Ταχύτητα:** Κάντε κλικ στο δεξί κουμπί, πατήστε πάνω και κάτω για να επιλέξετε το επίπεδο ταχύτητας μασάζ από 1 έως 6.

### • AIRBAG

Κάντε «MENU», επιλέξτε "AIRBAG", στη συνέχεια, κάντε κλικ πλήκτρο πάνω / κάτω για να επιλέξετε: Part (Μέρος) και Force (Ένταση).

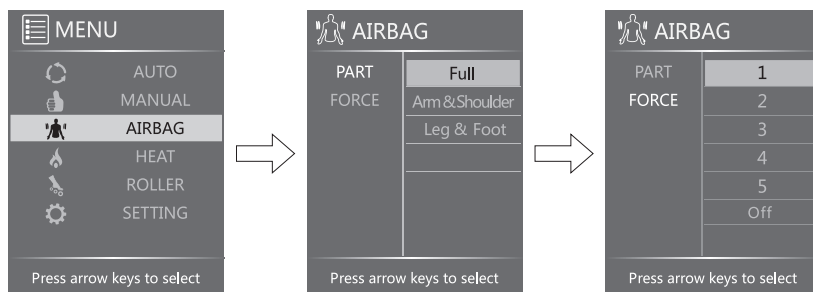

**Part/ Μέρος:** Πατήστε το δεξί κουμπί, πατήστε πάνω και κάτω για να επιλέξετε ολόκληρο το σώμα, τα χέρια και τους ώμους και τα πόδια.

**Force/Ένταση:** πατήστε το δεξί κουμπί, πατήστε πάνω και κάτω για να επιλέξετε το επίπεδο έντασης της ροής αέρα 1-5.



### • Heat / Θέρμανση

Κάντε «MENU», επιλέξτε "HEAT", στη συνέχεια, πατήστε δεξιά για να ενεργοποιήσετε (On) ή κλείσιμο (OFF)

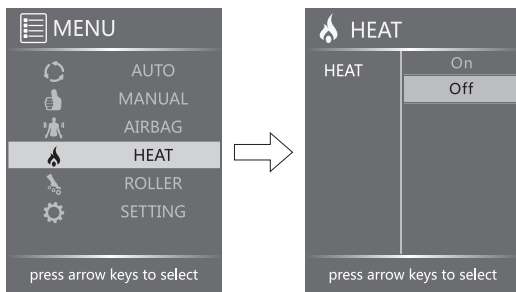

### • Roller / Κύλινδρος

Κάντε «MENU», επιλέξτε «ROLLER», για να επιλέξετε το επίπεδο ταχύτητας 1-3 ή να απενεργοποιήσετε (OFF).

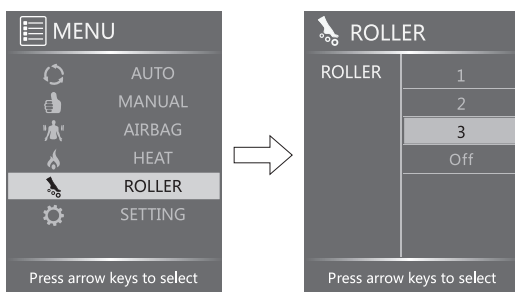

### • Setting / Ρύθμιση

Πατήστε το κουμπί MENU, επιλέξτε SETTING, πατήστε πάνω ή κάτω για να ρυθμίσετε την ώρα, τη γλώσσα ή το Bluetooth.

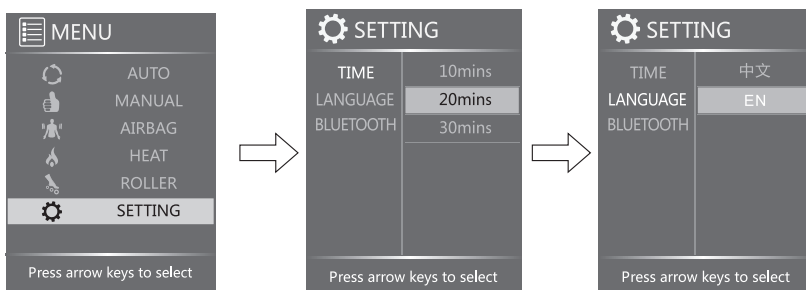

**TIME / ΧΡΟΝΟΣ:** Στο μενού SETTING TIME (ΧΡΟΝΟΣ), πατήστε το δεξί κουμπί, πατήστε πάνω και κάτω για να επιλέξετε 10 λεπτά, 20 λεπτά ή 30 λεπτά. Η προεπιλεγμένη ρύθμιση είναι 20 λεπτά



## ΛΕΙΤΟΥΡΓΙΑ

**LANGUAGE / ΓΛΩΣΣΑ:** Στο μενού SETTING LANGUAGE/ΓΛΩΣΣΑ Πατήστε το δεξί κουμπί και, στη συνέχεια, πατήστε πάνω και κάτω για να ρυθμίσετε τα CHINESE/κινέζικα ή ENGLISH/Αγγλικά.

**BLUETOOTH:** Στο μενού SETTING BLUETOOTH πατήστε πάνω και κάτω για να επιλέξετε START/Εναρξη ή STOP/ Διακοπή για Bluetooth.

**MEMO:** Όλες οι παραπάνω ρυθμίσεις θυμούνται ακόμη και αν η συσκευή απενεργοποιηθεί απροσδόκητα

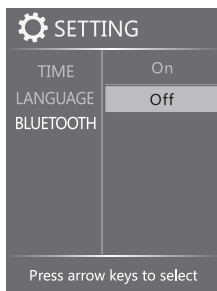

### • Σημείωση:

Σε αυτόματη και χειροκίνητη λειτουργία η συσκευή θα επιστρέψει στην αρχική οθόνη, όπως φαίνεται στο σχήμα, μετά από 10 δευτερόλεπτα εάν η λειτουργία δεν εκτελεστεί.

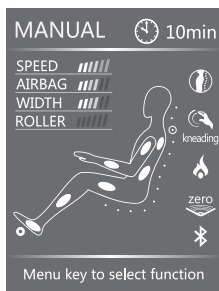

Αρχική οθόνη σε  
χειροκίνητη λειτουργία

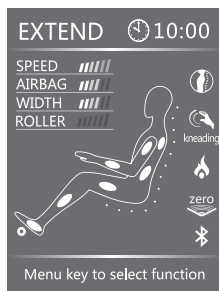

Αρχική οθόνη σε αυτόματη  
λειτουργία

### ΠΡΟΣΟΧΗ

- Κατά τη λειτουργία, πατήστε MENU δύο φορές, η συσκευή θα επιστρέψει αμέσως στην αρχική οθόνη.
- Στην αρχική οθόνη, σε χειροκίνητη ή αυτόματη λειτουργία, πατήστε το αριστερό ή το δεξί κουμπί για να ρυθμίσετε την ταχύτητα των τροχών μασάζ.
- Κάντε κλικ στο AUTO, για να επιλέξετε απευθείας ένα αυτόματο πρόγραμμα

### ΠΡΟΣΟΧΗ

- Μην αποσυναρμολογείτε το προϊόν για να αποφύγετε προβλήματα κατά τη λειτουργία.
- Μην πετάτε νερό ή άλλα υγρά στον πίνακα ελέγχου για να αποφύγετε προβλήματα με τη λειτουργία των πλήκτρων και την εμφάνιση ενός κωδικού σφάλματος.
- Μην τοποθετείτε βαριά αντικείμενα στον πίνακα ελέγχου ή καλώδιο τροφοδοσία.

### Μέθοδος σύνδεσης Bluetooth

Το Apple iOS διαφέρει από το android OS, δείτε παρακάτω:

Apple iOS: (για παράδειγμα για το iPad)

- 1) Ανοίξτε το App Store , στην επάνω δεξιά γωνία, εισάγετε λέξεις-κλειδιά, για παράδειγμα «5860 ή μια καρέκλα μασάζ, " κλπ., για να κατεβάσετε το πρόγραμμα εφαρμογής της apple, ο χρήστης μπορεί να χρησιμοποιήσει το πρόγραμμα εφαρμογής ενεργοποιήσετε Bluetooth και συνδέστε με την καρέκλα μασάζ.

Θυμηθείτε: ο εξοπλισμός της Apple με Bluetooth 4.0 μπορεί να συνδεθεί στο Bluetooth της καρέκλας. Δείτε την παρακάτω εικόνα.

Κάντε κλικ στο "GET" στην επάνω δεξιά γωνία. Οι χρήστες μπορούν να κατεβάσουν και να διορθώσουν το επιθυμητό λογισμικό.

- 2) Ανοίξτε "καρέκλα μασάζ" , εισάγετε στο πρόγραμμα εφαρμογής κατά την πρώτη σύνδεση. Εισαγάγετε το όνομα χρήστη και τον κωδικό αναγνώρισης της Apple. Μετά την επιτυχή εγγραφή, κάντε κλικ στην επιλογή Ρύθμιση Bluetooth και σύνδεση.

### Bluetooth

- Αυτό το προϊόν είναι εξοπλισμένο με λειτουργία αποσύνδεσης Bluetooth από συσκευές ήχου.
- Ανοίξτε το Bluetooth από μια συσκευή ήχου που έχει αντιστοιχιστεί με RT5860 για αναπαραγωγή μουσικής. Υπάρχει ένα πρόσθετο καλώδιο εισόδου ήχου για άλλες συσκευές ήχου δίπλα στην υποδοχή του πίνακα ελέγχου. (προαιρετική)



### Μέθοδος εγκατάστασης

Βήμα 1: Βγάλτε όλα τα προϊόντα για συναρμολόγηση

- Ανοίξτε το κουτί, βγάλτε το κουτί προϊόντων και ανταλλακτικών.
- Ελέγξτε την ακεραιότητα των ανταλλακτικών.

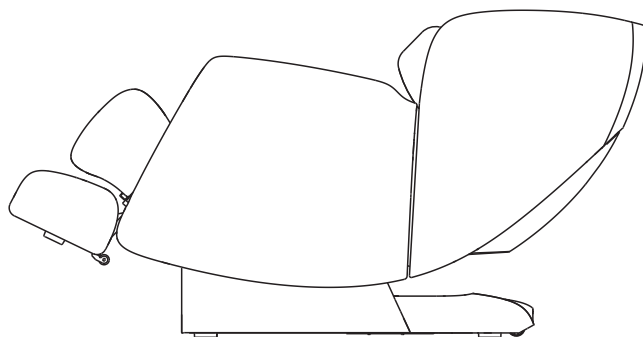

Βήμα 2: Σύνδεση του τηλεχειριστηρίου

- Συνδέστε το βύσμα του τηλεχειριστηρίου στην υποδοχή του τηλεχειριστηρίου (προσέξτε τη θέση σημείου του βύσματος και του συνδετήρα).

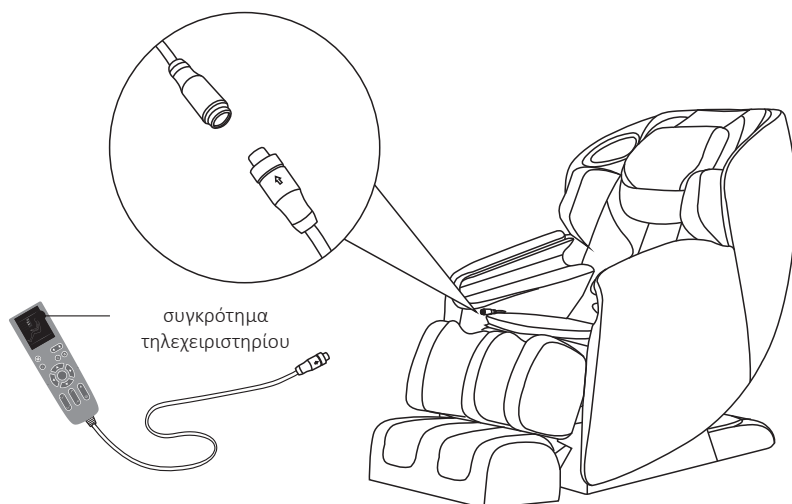



## ΠΡΟΕΤΟΙΜΑΣΙΑ ΓΙΑ ΧΡΗΣΗ

---

- Στη συνέχεια, συνδέστε το βύσμα του καλωδίου τροφοδοσίας στην πρίζα όπως φαίνεται στην εικόνα

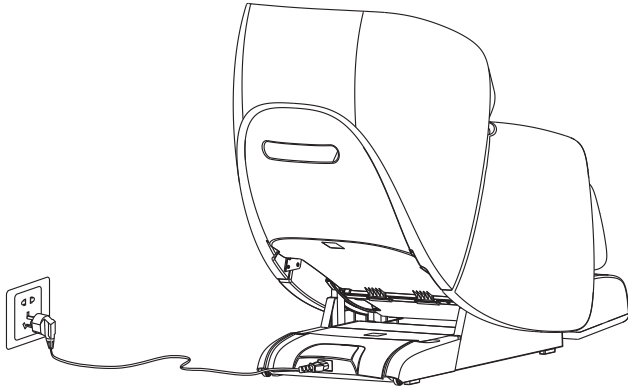

### Θέση σε λειτουργία της καρέκλας μασάζ

- Πριν από τη θέση σε λειτουργία, βεβαιωθείτε ότι υπάρχει αρκετός χώρος γύρω από την καρέκλα. Στη συνέχεια, χρησιμοποιήστε το τηλεχειριστήριο για να ξαπλώσετε την καρέκλα πίσω στην τελική θέση, σηκώστε το υποπόδιο στην υψηλότερη θέση και επεκτείνετε στην τελική θέση.
- Βεβαιωθείτε ότι όλες οι λειτουργίες λειτουργούν σωστά, μετά απενεργοποιήστε την καρέκλα και επιστρέψτε στην αρχική της θέση. (Για τον τρόπο επιλογής ενός προγράμματος, ανατρέξτε στο "Εγχειρίδιο τηλεχειριστηρίου" και "Εγχειρίδιο μενού οθόνης εμφάνισης").

### Πριν καθίσετε στην καρέκλα:

- Βεβαιωθείτε ότι το στήριγμα ποδιών έχει εγκατασταθεί σωστά.
- Βεβαιωθείτε ότι η καρέκλα έχει ρυθμιστεί στην αρχική της θέση, εάν κάποιο τμήμα δεν βρίσκεται στην αρχική της θέση, Ενεργοποιήστε/απενεργοποιήστε ξανά την τροφοδοσία έτσι ώστε όλα τα μέρη της καρέκλας να επιστρέψουν στην αρχική τους θέση.

### ΠΡΟΣΟΧΗ

- Εάν το στήριγμα ποδιών είναι ανυψωμένο, μην καθίσετε στην καρέκλα.
- Το υποπόδιο δεν έχει σχεδιαστεί για απροσδόκητες υπερφορτώσεις, αυτό μπορεί να οδηγήσει σε βλάβη του μηχανισμού του υποπόδιο.

### Οδηγίες γείωσης

Αυτό το προϊόν πρέπει να είναι γειωμένο. Εάν δυσλειτουργεί ή σπάσει, η γείωση παρέχει τη διαδρομή της ελάχιστης αντίστασης για ηλεκτρικό ρεύμα και μειώνει τον κίνδυνο ηλεκτροπληξίας. Αυτό το προϊόν είναι εξοπλισμένο με ένα καλώδιο που έχει έναν αγωγό γείωσης και ένα βύσμα γείωσης. Το βύσμα πρέπει να είναι συνδεδεμένο σε κατάλληλη, σωστά εγκατεστημένη και γειωμένη πρίζα σύμφωνα με τους τοπικούς κώδικες και διατάξεις.

#### ΕΠΙΚΙΝΔΥΝΟ!

Η εσφαλμένη σύνδεση του αγωγού γείωσης μπορεί να προκαλέσει ηλεκτροπληξία. Συμβουλευτείτε έναν εξειδικευμένο ηλεκτρολόγο ή τεχνικό σέρβις Εάν έχετε αμφιβολίες σχετικά με τη σωστή γείωση του προϊόντος. Μην τροποποιείτε το βύσμα που παρέχεται με το προϊόν εάν δεν ταιριάζει με την πρίζα. Προσκαλέστε έναν εξειδικευμένο ηλεκτρολόγο να εγκαταστήσει σωστά την πρίζα.

Αυτό το προϊόν έχει σχεδιαστεί για χρήση σε κύκλωμα ονομαστικής τάσης 120V και είναι εξοπλισμένο με βύσμα γείωσης που υποδεικνύεται στο Σχήμα Α. Βεβαιωθείτε ότι το προϊόν είναι συνδεδεμένο σε μια πρίζα με την ίδια διαμόρφωση με το βύσμα. Ο προσαρμογέας δεν πρέπει να χρησιμοποιείται με αυτό το προϊόν

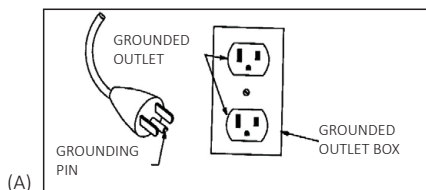

### Μετακίνηση

- Ο πυθμένας της καρέκλας είναι εξοπλισμένος με κινούμενους κυλίνδρους.
- Ανασηκώστε την πλάτη στην υψηλότερη θέση.
- Απενεργοποιήστε και αποσυνδέστε την καρέκλα από το δίκτυο.
- Ανασηκώστε το μπροστινό μέρος της καρέκλας όπως φαίνεται στην εικόνα (ένα άτομο ανυψώνει το μπροστινό μέρος κρατώντας τη φορητή θήκη, το άλλο σπρώχνει την καρέκλα κρατώντας το πάνω μέρος της καρέκλας), μετακινήστε την καρέκλα χρησιμοποιώντας κυλίνδρους

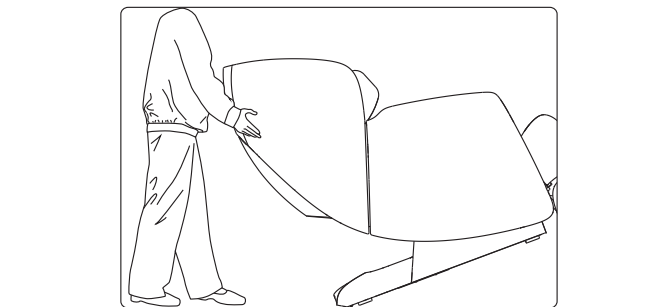

### **!** ΠΡΟΣΟΧΗ

- Μην μετακινείτε την καρέκλα αν κάποιος κάθεται πάνω της.
- Μην μετακινείτε την καρέκλα από τα υποβραχιόνια, κρατήστε μόνο τη φορητή θήκη στο πίσω μέρος και μπροστά.

### Δύναμη επάνω

- Συνδέστε το καλώδιο τροφοδοσίας σε μια πρίζα τριών ακίδων με καλή γείωση.
- Ενεργοποιήστε την τροφοδοσία στο κάτω μέρος της καρέκλας μασάζ.

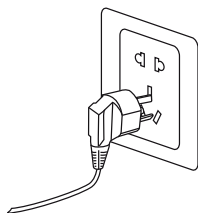

### **!** ΠΡΟΣΟΧΗ

- Πριν ενεργοποιήσετε την καρέκλα, βεβαιωθείτε ότι το καλώδιο τροφοδοσίας δεν έχει υποστεί ζημιά και ότι τα καλώδια δεν είναι εκτεθειμένα.
- Βεβαιωθείτε ότι ο διακόπτης τροφοδοσίας είναι απενεργοποιημένος όταν συνδέετε την καρέκλα στην παροχή ρεύματος.





### Θέση

Ασφαλής απόσταση από την καρέκλα μασάζ.

- Βεβαιωθείτε, ότι υπάρχει αρκετός χώρος για να εγκαταστήσετε αυτό το προϊόν: πίσω: ελάχιστο 15 δείτε μακριά από τον τοίχο ή τυχόν εμπόδια.
- Μπροστά: τουλάχιστον 20 cm από τυχόν εμπόδι

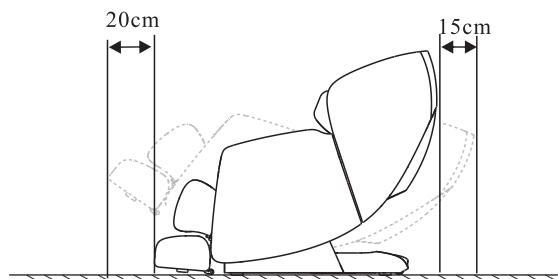

### Προστασία κάλυψης δαπέδου

- Τοποθετήστε την καρέκλα μασάζ σε χαλί ή άλλο μαλακό δάπεδο για να αποφύγετε τυχόν απρόβλεπτες ζημιές στο πάτωμα.

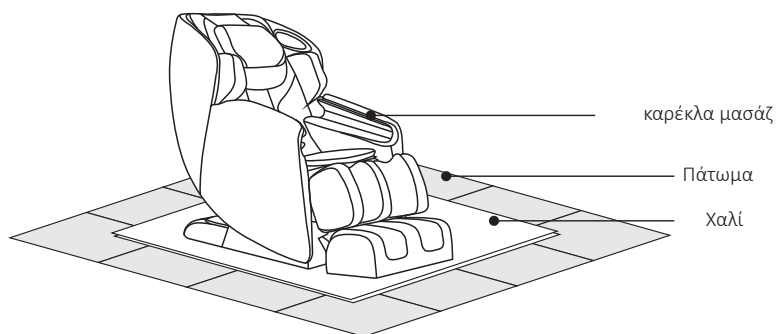

### Περιβάλλον



Μην αποθηκεύετε την καρέκλα μασάζ σε μέρη με υψηλή υγρασία (για παράδειγμα: στο μπάνιο) για να αποφύγετε τη διαρροή ρεύματος.



Μην αποθηκεύετε την καρέκλα μασάζ κοντά σε πηγές υψηλών θερμοκρασιών (για παράδειγμα: σόμπα) για να αποφύγετε πυρκαγιά ή βλάβη του δέρματος

### Υπηρεσία

- Στύψτε ένα βαμβακερό ύφασμα βρεγμένο με ουδέτερο απορρυπαντικό πριν σκουπίσετε το πίσω κάλυμμα, τα στηρίγματα χεριών και ποδιών, το σωλήνα του ελαστικού και μερικά πλαστικά μέρη και μετά σκουπίστε τα ξανά με ένα στεγνό βαμβακερό πανί.
- Σκουπίστε τον πίνακα ελέγχου, το DVD και την παροχή ρεύματος με ένα στεγνό πανί.
- Χρησιμοποιήστε ένα πανί εμποτισμένο σε ουδέτερο απορρυπαντικό για να σκουπίσετε το πίσω μαξιλάρι και το μαξιλάρι, στη συνέχεια σκουπίστε τα με ένα στεγνό πανί και αφήστε το μέσα μεγάλη αεριζόμενο δωμάτιο για φυσική ξήρανση.

### ΠΡΟΣΟΧΗ

- Πριν από τη συντήρηση, βεβαιωθείτε ότι έχετε αποσυνδέσει πρώτα το βύσμα τροφοδοσίας.
- Μην χειρίζεστε το βύσμα με βρεγμένα χέρια, καθώς αυτό μπορεί να προκαλέσει ηλεκτροπληξία. Κατά τον καθαρισμό του πίσω καλύμματος, προσέξτε ώστε το απορρυπαντικό να μην εισέλθει στην παροχή ρεύματος!

### Μέθοδος αποθήκευσης

- Σκουπίστε τη σκόνη και τη βρωμιά από το προϊόν μετά τη χρήση, εάν το προϊόν δεν θα χρησιμοποιηθεί για μεγάλο χρονικό διάστημα, καλύψτε το προϊόν με κάλυμμα σκόνης (αγοράζεται ανεξάρτητα).

### ΠΡΟΣΟΧΗ

- Μην αποθηκεύετε το προϊόν σε άμεσο ηλιακό φως ή σε χώρους με υψηλές θερμοκρασίες. Αυτό μπορεί να προκαλέσει ξεθώριασμα της ταπετσαρίας.

### Υπενθύμιση

Κατά την καθημερινή χρήση, προσέξτε την ακόλουθη εσφαλμένη λειτουργία της συσκευής:

- Υπάρχει μια καυτή μυρωδιά.
- Όταν αγγίζετε το καλώδιο, η τροφοδοσία ανάβει, ενώ μερικές φορές σβήνει.
- Το καλώδιο τροφοδοσίας είναι ζεστό.
- Άλλη ασυνήθιστη συμπεριφορά της συσκευής.

### ΠΡΟΣΟΧΗ

- Σταματήστε να χρησιμοποιείτε την καρέκλα μασάζ για να αποφύγετε βλάβες και ατυχήματα εάν υπάρχει κάποιος από τα παραπάνω.
- Απενεργοποιήστε το διακόπτη τροφοδοσίας και αποσυνδέστε το καλώδιο τροφοδοσίας και, στη συνέχεια, επικοινωνήστε με τους τοπικούς διανομείς ή την έδρα σας εταιρεία για επισκευή και συντήρηση.
- Με εξαίρεση όλες τις περιπτώσεις τυπικής λειτουργίας και συντήρησης που αναφέρονται παραπάνω, οποιαδήποτε άλλη επισκευή και συντήρηση μπορεί να πραγματοποιηθεί μόνο από εξουσιοδοτημένο αντιπρόσωπο ή ειδικό σέρβις.



No.	Ζήτημα	Πιθανή λύση	Λόγος
1	Ήχος "Σου-Σου", ακούγεται σαν "Τα-Τα".	Αυτός είναι ο κανονικός ήχος μιας συσκευής εργασίας ή ο ήχος εμφανίζεται όταν οι μπάλες μασάζ τρίβονται στο κάλυμμα του υφάσματος	Αυτή είναι η κανονική λειτουργία της συσκευής, δεν απαιτείται εξέταση.
2	Η συσκευή δεν ξεκινά.	Βούλωμα σκοινιού δύναμης	Συνδέστε ξανά το καλώδιο τροφοδοσίας στην πρίζα.
		Ο διακόπτης τροφοδοσίας δεν είναι	Ενεργοποιήστε το ρεύμα.
		Η ασφάλεια της καρέκλας μασάζ έχει εκραγεί.	Αντικαταστήστε με ένα νέο με το μα λειτουργία.
3	Το μαξιλάρι αέρα που είναι τοποθετημένο στο μαξιλάρι του καθίσματος ή στο στήριγμα ποδιών δεν λειτουργεί.	Ελέγξτε εάν ο θάλαμος ελαστικών είναι φραγμένος.	Καθαρίστε το θάλαμο ελαστικών.

Εάν η καρέκλα μασάζ εξακολουθεί να μην λειτουργεί σωστά μετά την εφαρμογή των παραπάνω μέτρων, επικοινωνήστε με τον τοπικό διανομέα σας για επισκευή και συντήρηση.

Σημείωση: μην αποσυναρμολογήσετε το προϊόν μόνοι σας, η εταιρεία μας δεν είναι υπεύθυνη για ζημιά στο προϊόν ή τραυματισμό ανθρώπων που προκαλείται από ακατάλληλη χρήση.

Σας ευχαριστούμε για τη συνεργασία σας!



Καρέκλα Μασάζ

S8 Massage Chair Smart Jet S EU

Εκτιμημένη τάση: 220-240V

Ονομαστική ισχύς: 160W

Εκτιμημένη συχνότητα: 50/60Hz

# Sleep.8



Täname teid selle toote ostmise eest. Enne seadme kasutamist lugege käesolev KASUTUSJUHEND hoolikalt läbi ja pöörake erilist tähelepanu ohutusmeetmetele selle õigeks kasutamiseks ja rakendamiseks.

Hoidke käesolev KASUTUSJUHEND edasiseks viitamiseks alles.



## SISUKORD





---

ETTEVAATUSABINÕUD	115
FUNKTSIOONID	117
Väliskomponendid	117
Sisekomponendid	117
Toiteplokk	118
Juhtimispuul	119
Juhtimispuldi kasutusjuhend	120
Displei ekraani menüü juhised	121
RAKENDUSE ALLALAADIMINE JA INSTALLIMINE	126
ETTEVALMISTUS KASUTAMISEKS	127
Paigaldusviis	127
Massaaži tugitooli kasutuselevõtt	129
Enne tugitoolile istumist	129
Teisaldamine	130
Toite sisselülitamine	130
Asetamine	131
Põrandakatte kaitse	131
Keskkond	131
TOOTE HOIDMINE JA HOOLDUS	132
RIKETE KÕRVALDAMINE	133
TEHNILISED ANDMED	134





## ETTEVAATUSABINÕUD

- ▶ Enne kasutamist lugege hoolikalt ETTEVAATUSABINÕUD õigeaks kasutamiseks.
- ▶ Käesolevad ETTEVAATUSABINÕUD aitavad õigesti kasutada seda massaaži tugitooli.
- ▶ Ohuastme ja võimaliku kahju hindamiseks väärkasutusest tuleneva juhtumi klassina kehtivad klassifikatsioonid „HOIATUS“ ja „TÄHELEPANU“. Järgmiste jaotiste nõudeid tuleb rangelt järgida:

 <b>HOIATUS</b>	Väärkasutamine võib põhjustada kasutajale vigastusi.
 <b>TÄHELEPANU</b>	Väärkasutamine võib põhjustada kasutaja vigastusi või toote kahjustamist.
	Keelatud. Graafiline pilt tähistab tingimata asjakohast teavet (Näiteks vasakpoolne joonis tähendab, et seadet ei saa lahti võtta).
	Graafiline pilt tähistab tingimata asjakohast teavet (näiteks vasakpoolne joonis näitab, et pistik on lahti ühendatud).



### HOIATUS

Soovitame loetletud kategooriatesse kuuluvatel inimestel enne kasutamist alati arstiga nõu pidada.

 <b>KOHUSTUSLIK</b>	<ul style="list-style-type: none"> <li>◆ Need, kes kasutavad sisseehitatud elektroonilisi meditsiiniseadmeid, näiteks südamestimulaatorit jne.</li> <li>◆ Ravi saavad inimesed ja halva enesetundega inimesed.</li> <li>◆ Pahaloomuliste kasvajatega, südamehaigusega ja haiguse kulgu ägedas faasis patsiendid.</li> <li>◆ Rasedad naised ja menstruatsiooni ajal.</li> <li>◆ Osteoporoosi või lülisambamurdu põdevad inimesed</li> <li>◆ Nahahaiguste või nahakahjustustega inimesed.</li> <li>◆ Kui kehatemperatuur ületab 38 kraadi (palavik).</li> </ul>
 <b>KEELATUD</b>	<p>Vaimsete probleemidega inimesed võivad tugitooli kasutada ainult järelevalve all. Ärge laske lastel massaaži tugitoolil mängida.</p> <p>Massaaži tugitool ei ole mõeldud mitme inimese samaaegseks kasutamiseks, seda saab kasutada ainult üks inimene.</p> <p>Kui toitejuhe või pistik on kahjustatud, eemaldage seade viivitamatult vooluvõrgust ja konsulteerige remondi või vahetamise teostamiseks volitatud teenindusinseneriga.</p> <p>Vältige juhtme kahjustamist, löömist, liigset painutamist, tugevat tõmbamist, väänamist või painutamist.</p> <p>Alaealistele lastele toote kasutamine on keelatud.</p>
 <b>ÄRGE VÕTKE LAHTI</b>	Keegi peale meie ettevõtte valitud teenindusspetsialistide ei ole volitatud seda massaaži tugitooli lahti võtta, hooldada ega muuta. Probleemi ilmnemisel võtke kohe ühendust kohaliku edasimüüjaga.



## ETTEVAATUST

 <p>KOHUSTUSLIK</p>	<ul style="list-style-type: none"><li>• Ärge kasutage massaaži tugitooli pidevalt kauem kui 20 minutit.</li><li>• Tehke massaaži teatud kehaosa mitte rohkem kui 5 minutit.</li><li>• Asetage massaaži tugitooli kasutamiseks tasasele pinnale.</li><li>• Jala- või seljatoe reguleerimisel ärge kasutage liigset jõudu; lisaks hoidke lastele ja loomadele kättesaamatus kohas.</li><li>• Toitejuhtme pistiku lahtiühendamisel hoidke pistikust kinni, ärge tõmmake toitejuhtmest.</li><li>• Ärge kasutage toiteallikat väljaspool etteantud elektripinget, kuna see võib põhjustada tulekahju või kahjustada massaaži tugitooli.</li><li>• Enne kasutamist eemaldage seljatugi, et kontrollida, kas seljatugi või polster pole kahjustatud; kui need on kahjustatud, lõpetage kohe selle massaaži tugitooli kasutamine ja võtke parandamiseks ühendust frantsiisiandjaga.</li><li>• Ärge kasutage juhtimispuhtri märgade kätega ega asetage juhtimispuhtrile raskeid esemeid.</li><li>• Ainult alla 120 kg kaaluvatele kasutajatele.</li><li>• Ärge kasutage massaaži tugitooliga samal ajal muid teraapiaseadmeid.</li><li>• Kui tunnete kasutamise ajal ebamugavustunnet, lõpetage kohe kasutamine ja konsulteerige arstiga.</li></ul>
 <p>KEELATUD</p>	<ul style="list-style-type: none"><li>• Ebamugavustunde vältimiseks ärge kasutage massaaži tugitooli kohe pärast söömist. Keelatud on magada töötaval massaaži tugitooli.</li><li>• Ärge kasutage massaaži tugitooli, kui olete joobes või tunnete end halvasti.</li><li>• Kui polster on määrduanud, kasutage ainult tõestatud kvaliteetseid nahapuhastusvahendeid, ärge kasutage keemilisi puhastusvahendeid, bensiini ega pesuaineid jms ning ärge pihustage sellele pestitsiide.</li><li>• Ärge istuge seljatoele, jalatoele ega käetugedele, vastasel juhul võite vigastada või seadet kahjustada.</li><li>• Ärge suitsetage massaaži tugitooli kasutamise ajal.</li></ul>
 <p>ÜHENDAGE PISTIK LAHTI</p>	<ul style="list-style-type: none"><li>• Enne hooldamist eemaldage pistik pistikupesast. Lisaks ärge pange ega eemaldage pistikut märgade kätega, et vältida elektrilöögi.</li><li>• Kui massaaži tugitooli ei kasutata, lülitage toide välja ja eemaldage pistik pistikupesast.</li></ul>





## Väliskomponendid

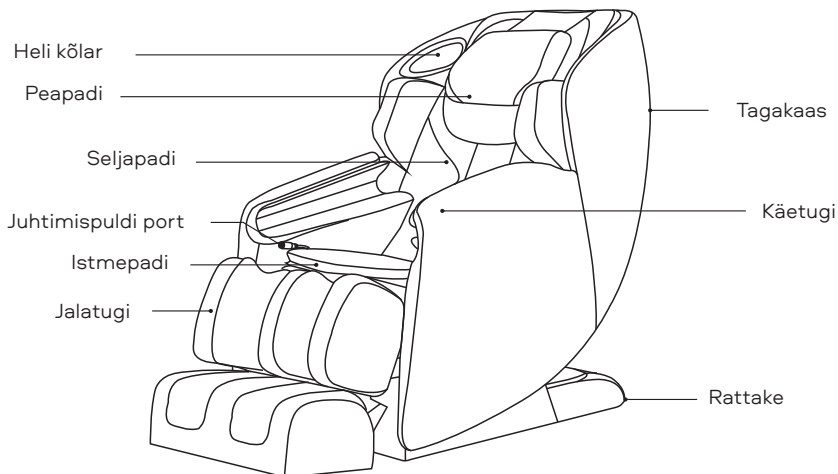

## Sisekomponendid

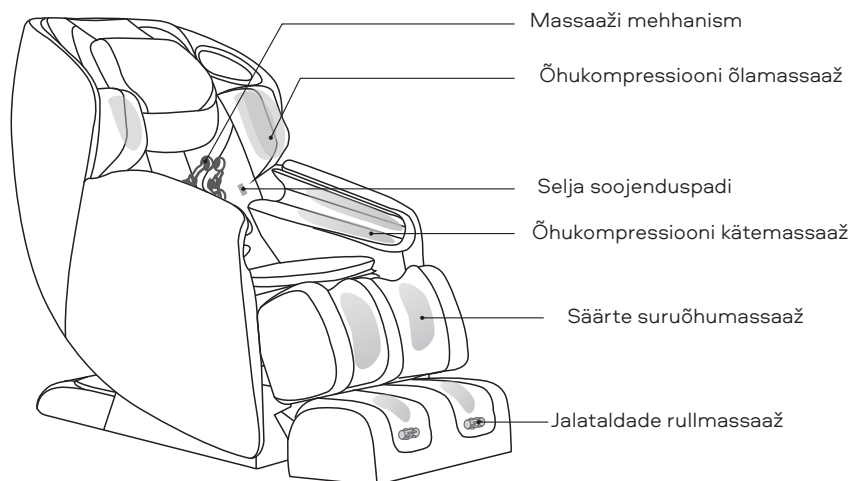



## Toiteplokk

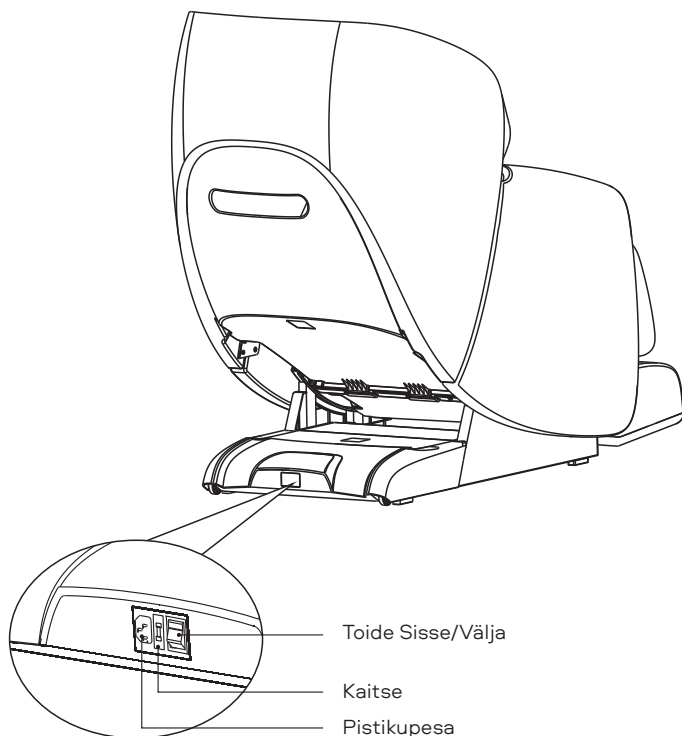

## TÄHELEPANU





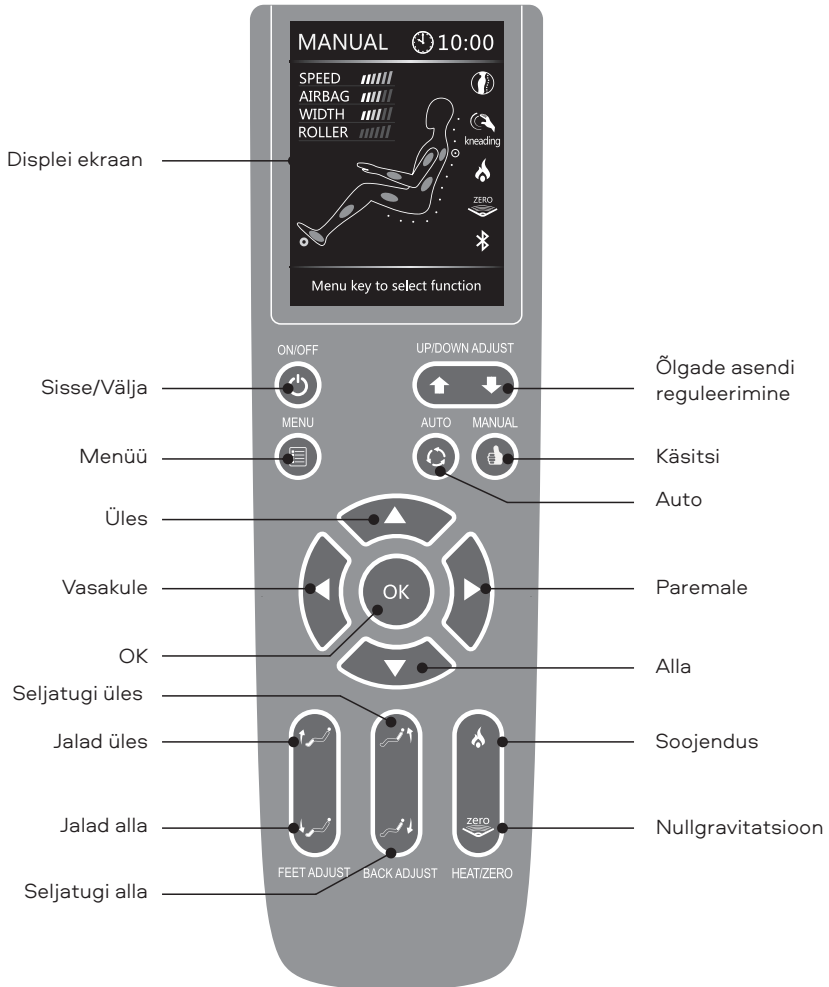

- Ärge laske lastel toolil mängida, kuna toiteplokk võib põhjustada ootamatu olukorra.
- Pärast lõpetamist lülitage tugitool välja ja eemaldage see vooluvõrgust.
- Ärge kasutage tugitooli vihmastel päevadel ja äikese ajal.
- Kui tugitooli ei kasutata, lülitage tool välja ja eemaldage vooluvõrgust, et lapsed ei saaks seda kogemata käivitada.
- Kui tooli pikka aega ei kasutata, veenduge, et see oleks korralikult hoitud.



## Juhtimispuult





	<p><b>Sisse/Välja</b></p> <ul style="list-style-type: none"><li>• Kui toide on sisse lülitatud, vajutage seda nuppu, ekraan süttib, seejärel vajutage üles/alla, et valida automaatrežiim, käsirežiim, õhukompressioonimassaaži, soojendust, rullmassaaž ja valige menüü.</li><li>• Kõigi funktsioonide väljalülitamiseks vajutage seda nuppu uuesti. Vaikimisi tööaeg on 20 minutit.</li></ul>
	<p><b>Menüü</b></p> <ul style="list-style-type: none"><li>• Vajutage seda nuppu, et valida automaatrežiim, käsirežiim, õhukompressioonimassaaži, soojendust, rullmassaaž ja valige menüü.</li></ul>
	<p><b>Õlgade asendi reguleerimine</b></p> <ul style="list-style-type: none"><li>• Käsi- ja punktrežiimis vajutage üles/alla, punktmassaaži asendi reguleerimiseks.</li></ul>
	<p><b>Automaatprogrammi nupp</b></p> <ul style="list-style-type: none"><li>• Vajutage seda nuppu automaatprogrammi menüüs vastavalt keha seisundile ja massaaži ajale saate valida ükskõik millise 9 programmist: Recovery/Taastumine; Extend/Venitus; Relax/Lõdvestus; ReFresh/Värskendus; Upper Auto/ Auto Üles; Lower Auto/Auto Alla; Boss Nursing/Ülemuste hooldus; Queen Sliming/Kuninganna saledus; Soul Spa massaažiks.</li></ul>
	<p><b>Käsiprogrammi nupp</b></p> <ul style="list-style-type: none"><li>• Vajutage seda nuppu käsiprogrammi menüüs, vastavalt keha seisundile saate valida ühe järgmistest massaažidest: Kneading/Sõtkuv; Tapping/Kloppiv; Knocking/Kopotav; Shiatsu/Shiatsu; Sync/ Sünkroniseeritud; Rhythm/Rütmiline (Teabe saamiseks vt ekraani menüü).</li></ul>
	<p><b>Suunanupp</b></p> <ul style="list-style-type: none"><li>• Menüüs ja automaatrežiimis vajutage määratud funktsiooni valimiseks üles, alla, vasakule, paremale, seejärel vajutage kinnitamiseks nuppu OK.</li></ul>
	<p><b>Soojendus</b></p> <ul style="list-style-type: none"><li>• Vajutage seda nuppu soojenduse funktsiooni käivitamiseks, ekraanil süttib sümbol. Vajutage seda nuppu uuesti, soojenduse funktsioon lülitub välja, ekraanil olev indikaator kustub.</li></ul> <p><b>Kaalutuse funktsioon</b></p> <ul style="list-style-type: none"><li>• Vajutage seda nuppu kaalutuse funktsiooni sisse-/väljalülitamiseks süttib vastav ekraani ikoon. Pärast selja- ja jalatoe asendi käsitsi reguleerimist lülitatakse kaalutuse funktsioon välja.</li></ul>



## Jalad üles

- Vajutage seda nuppu, et tõsta jalatugi kõrgeimasse asendisse, peatumiseks vabastage see nupp

## Jalad alla

- Vajutage seda nuppu jalatoe madalaimasse asendisse langetamiseks, peatumiseks vabastage see nupp



## Seljatugi üles

- Seljatoe algsesse asendisse tõstmiseks vajutage seda nuppu, peatumiseks vabastage see nupp

## Seljatugi alla

- Seljatoe alumisse asendisse langetamiseks vajutage seda nuppu, peatumiseks vabastage see nupp

## Displei ekraani menüü juhised

### • AUTO NUPP

Kui elekter on ühendatud, vajutage toitenuppu, LCD-displei lülitub sisse. Automaatprogrammide menüüsse sisenemiseks vajutage nuppu Auto, saate valida Sports ReFresh/Spordivärskenduse, Extention/Venituse, Rest & Sleep/Lõdvestuse ja une, Working Relief/Tööjärgne lõõgastus, Kaela ja õlad, Nimme ja lülisamba, Boss Nursing/Ülemuste hoolduse, Queen Slimming/Kuninganna saledus või Soul Spa (Vaata allolevat menüüpilti).

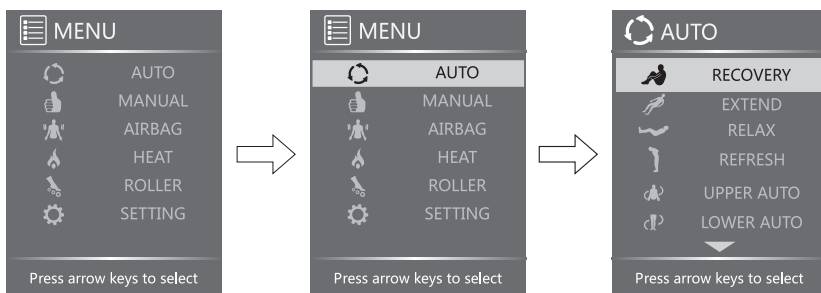

**Recovery/Taastumine:** Neile, kes soovivad leevendada väsimust ja taastada jõudu päeva lõpus.

**Extend/Venitus:** Kontoritöötajatele ja autojuhtidele, kes peavad pikalt istuma, kogu keha venitamiseks ja jõudu taastamiseks.

**Relax/Lõdvestus:** lõõgastava massaaži tegemiseks varahommikul või päeval, et anda lihastele energiat.

**Refresh/Värskendus:** valu leevendamiseks kaelas, seljas ja nimmes, kombineerituna poolautomaatse režiimiga, tõhus valu leevendamine massaaži fokuseerimisel.

**Upper/lower auto/Auto üles/all:** Erinevate kehaosade massaažiks.



**Boss nursing/Ülemiste hooldus:** Massaaži intensiivsus on kõrgem. Massaažiirkond hõlmab peamiselt õlgu ja kaela. See režiim on mõeldud kontoritöötajatele, kes töötavad laua taga. See režiim on suunatud õlgade ja kaela lihasvalu leevendamisele.

**Queen slimming/ Kuninganna saledus:** Massaaži intensiivsus on madalam, massaažiirkond hõlmab peamiselt nimmet ja selga. See režiim on ette nähtud naistele, kes soovivad säilitada saledust ja parandada ainevahetust.

**Soul Spa:** See režiim sobib lühikeseks lõõgastavaks massaažiks varahommikul või päeval, andes lihastele energiat.

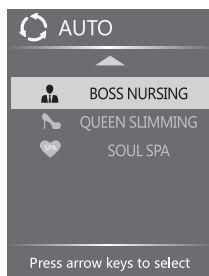

### ● MANUAL MODE/KÄSIREŽIIM

Käsiprogrammide käivitamiseks vajutage MENU ja valige MANUAL, kasutage üles/alla nuppe, et valida režiim, osa, laius ja kiirus.

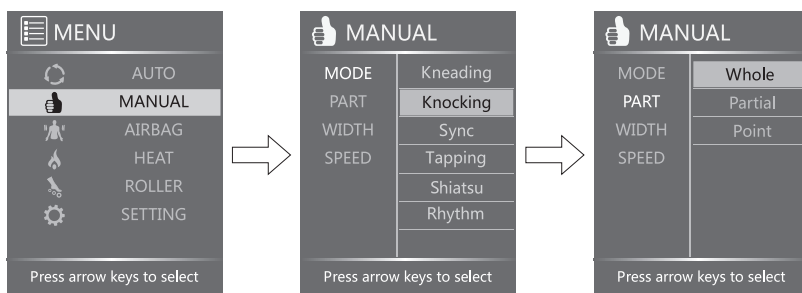

**Mode/Režiim:** Vajutage nuppu paremale ja seejärel üles ja alla Kneading/Sõtkuv; Knocking/Koputav; Sync/Sünkroniseeritud; Tapping/Kloppiv; Shiatsu/Shiatsu; Rhythm/Rütmiline režiimide valimiseks

**Part/Osa:** Vajutage nuppu paremale, seejärel vajutage üles ja alla, et valida Üld-, Osaline või Punktmassaaž.

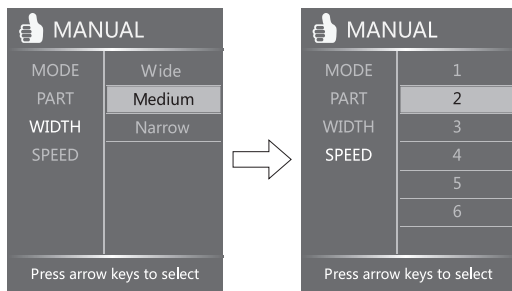

**Width/Laius:** Vajutage nuppu paremale, vajutage üles ja alla Wide (Lai), Medium (Keskmine), Narrow (Kitsas) massaaži laiuse reguleerimiseks.

**Speed/Kiirus:** Vajutage nuppu paremale, vajutage üles ja alla, et valida massaaži kiiruse tase vahemikus 1 kuni 6.

## • AIRBAG

Vajutage MENU, valige AIRBAG, seejärel nuppu üles ja alla Part (Osaline) ja Force (Intensiivsus) valimiseks.

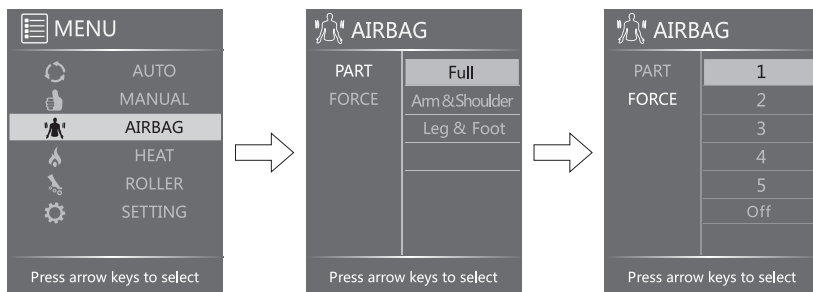

**Part/Osa:** vajutage paremale nupule ja seejärel üles ja alla kogu keha, käte ja õlgade, jalgade ja taldade valimiseks. Klõpsake paremal nupul, vajutage üles ja alla kogu keha, käte ja õlgade, säärtte ja jalgade jaoks.

**Force/Intensiivsus:** vajutage paremale nupule, üles ja alla õhuvoolu intensiivsuse taseme 1–5 valimiseks.



## FUNKTSIOONID

### • HEAT/SOOJENDUS

Vajutage MENU, valige HEAT, seejärel vajutage paremale sisse- (ON/SISSE) või väljalülitamiseks (OFF/VÄLJA)

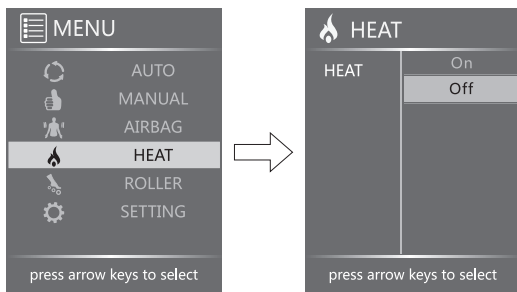

### • ROLLER/RULL

Vajutage MENU, valige ROLLER, vajutage üles ja alla, et valida kiiruse tase 1-3 või väljalülitamiseks (OFF).

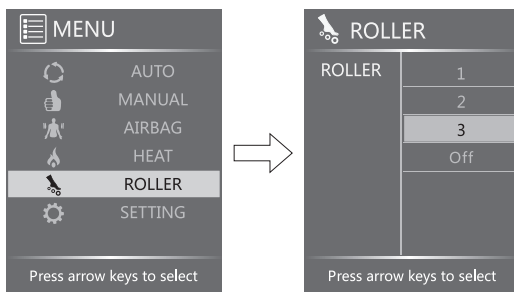

### • SETTING/SEADISTUS

Vajutage nuppu MENU (MENÜÜ), valige SETTING (SEADISTUS), vajutage üles ja alla kellaaja, keele või Bluetoothi seadistamiseks.

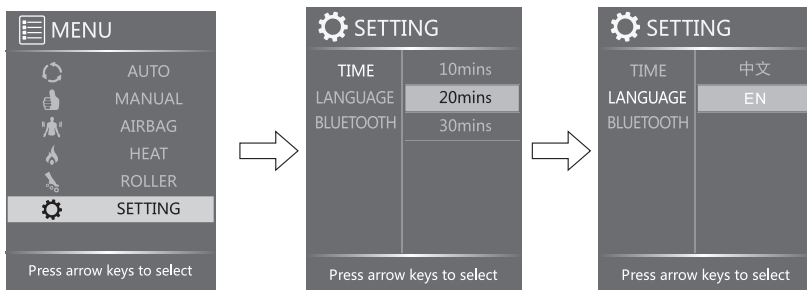

**TIME/KELLAEG:** Menüüs SETTING TIME (KELLAEG), vajutage nuppu paremale, vajutage üles ja alla, et valida 10 min, 20 min. või 30 min. Vaikimisi seade on 20 min





## FUNKTSIOONID

**LANGUAGE/KEEL:** Menüüs SETTING LANGUAGE/KEEL vajutage nuppu paremale, seejärel vajutage üles ja alla, CHINESE/Hiina või ENGLISH/ Inglise seadistamiseks.

**BLUETOOTH:** Menüüs SETTING BLUETOOTH vajutage üles ja alla, et valida START/KÄIVITUS või S TOP/STOPP Bluetoothi jaoks.

**MEMO:** Kõik ülaltoodud seaded jäävad meelde ka siis, kui seade ootamatult välja lülitatakse.

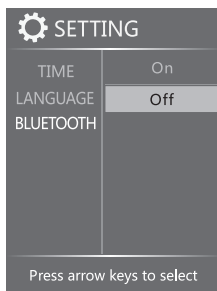

### • Märkus:

Automaat- ja käsirežiimis seade naaseb 10 sekundi pärast avaekraanile, nagu joonisel näidatud, kui ühtegi toimingut ei tehta

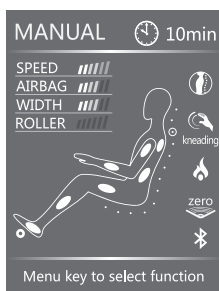

Avaekraani displei  
käsiprogrammis



Avaekraani displei  
automaatrežiimis

## ⚠ TÄHELEPANU

- Vajutage töötamise ajal kaks korda MENU, seade naaseb kohe avaekraanile.
- Avaekraanil käsi- või automaatrežiimis vajutage massaažirastete kiiruse reguleerimiseks nuppu paremale või vasakule.
- Automaatprogrammi otse valimiseks vajutage AUTO.

## ⚠ TÄHELEPANU

- Ärge võtke toodet lahti, et vältida probleeme töötamise ajal.
- Ärge valage juhtimispludile vett ega muid vedelikke, et vältida probleeme klahvide tööga ja veakoodi ilmumist.
- Ärge asetage raskeid esemeid juhtimispludli või toitejuhtme peale.



## Bluetoothi ühenduse viis

Apple IOS erineb Android OS-ist, vt allpool:

### Apple IOS: (näiteks iPadi jaoks)

1. Avage App Store  , sisestage paremas ülanurgas märksõnad, näiteks „5860“ või „Massaaži tugitool“ jms Apple'i rakendusprogrammi allalaadimiseks, Rakendusest saab kasutaja lülitada Bluetoothi sisse ja luua ühenduse massaaži tugitooliga. Pidage meeles: Apple seadmed Bluetoothiga 4.0 saavad ühendada tugitooli Bluetoothiga. Vaata joonis allpool.

Vajutage paremas ülanurgas „GET“. Kasutajad saavad soovitud tarkvara alla laadida ja seadistada.

2. Avage „Massaaži tugitool“  , sisestage esimest korda ühenduse loomisel rakendusprogrammi. Sisestage oma kasutajanimi ja Apple'i identifitseerimiskood. Pärast edukat registreerimist vajutage Bluetoothi seadet ja looge ühendus.

## Bluetooth

- See toode on varustatud heliseadmete Bluetooth-ühenduse funktsiooniga..
- Muusika esitamiseks avage RT5860-ga seotud heliseadmest Bluetooth. Juhtimispuldi pesa lähedal on täiendav helisisendkaabel teiste heliseadmete jaoks (valikuline)



## Paigaldusviis

Samm 1: Võtke kokkupanemiseks välja kõik esemed

- Avage karp, võtke esemed ja varuosadega karp välja.
- Kontrollige varuosade terviklikkust.

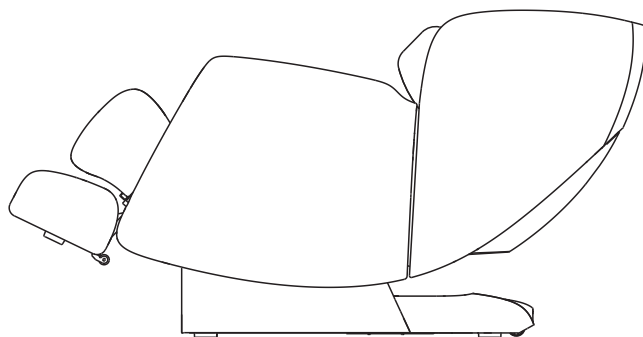

Samm 2: Juhtimispuldi ühendus

- Ühendage juhtimispuldi pistik juhtimispuldi pistikupesasse (pöörake tähelepanu pistiku ja pistikupesa punktiasendile).

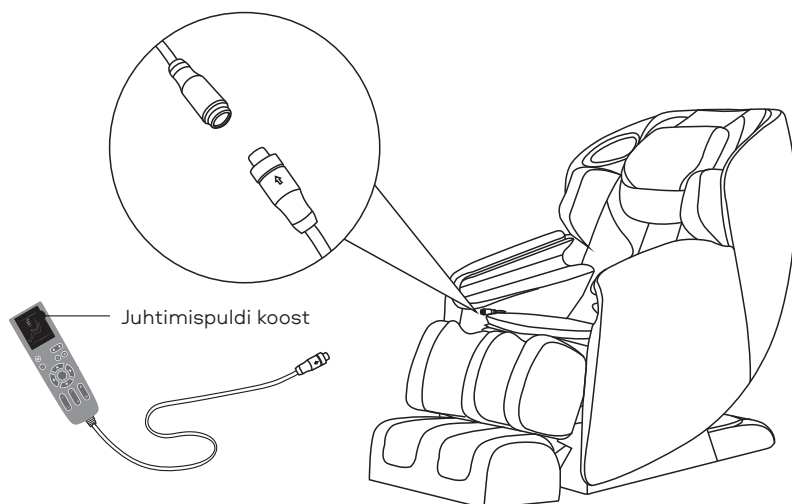



## ETTEVALMISTUS KASUTAMISEKS

---

- Seejärel ühendage toitejuhe pistikupessa, nagu näidatud joonisel.

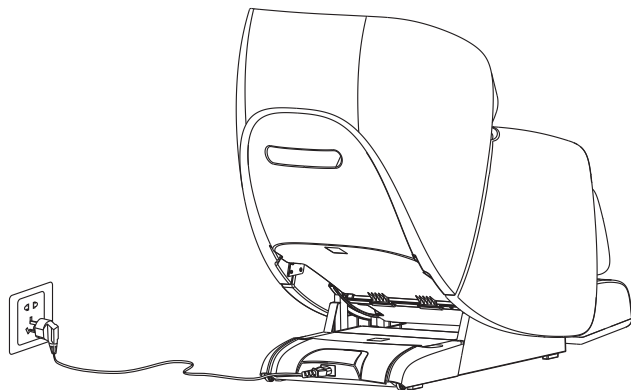

## Massaaži tugitooli kasutuselevõtt

- Enne kasutuselevõttu veenduge, et massaaži tugitoolile oleks piisavalt ruumi. Seejärel viige juhtimispuldi abil tugitool tagasi lõppasendisse, tõstke jalatugi kõrgeimasse asendisse ja tõmbate lõppasendisse.
- Veenduge, et kõik funktsioonid töötavad korralikult, seejärel lülitage tugitooli toide välja ja pöörduge tagasi algasendisse. Programmi valimise kohta vaadake jaotist „Juhtimispuldi juhend“ ja „Displei ekraani menüü juhend“).

## Enne tugitoolile istumist:

- Veenduge, et jalatugi on õigesti paigaldatud.
- Veenduge, et tugitool on seatud algasendis, kui mõni osa pole oma algasendis, lülitage toide uuesti sisse/välja, et kõik tugitooli osad naaseksid oma algasendisse.

## ⚠ TÄHELEPANU

- Kui jalatugi on tõstatatud, ärge istuge tugitoolile.
- Jalatugi ei ole ette nähtud ootamatute ülekoormusteks, see võib kahjustada jalatoe mehhanismi.

## Maandusjuhend

See seade peab olema maandatud. Talitlushäire või rikke korral maandus tagab elektrivoolule vähima takistusega tee, et vähendada elektrilöögi ohtu. See toode on varustatud maandusjuhe ja maanduspistikuga juhtmega. Pistiku tuleb sisestada kehtivate normide ja ohutuseeskirjade kohaselt paigaldatud sobivasse maandatud pistikupesasse.

### OHTLIK!

Maandusjuhtme vale ühendamine võib põhjustada elektrilöögi. Kui kahtlete toote õiges maanduses, konsulteerige kvalifitseeritud elektrikuga või teenindustehnikuga. Ärge muutke tootega kaasas olevat pistikut, kui see ei sobi pistikupesaga. Pistikupesa õigeks paigaldamiseks kasutage kvalifitseeritud elektrikuteenuseid.

See toode on ette nähtud kasutamiseks 120 V nimipingega elektriahelas ja on varustatud maanduspistikuga, nagu näidatud joonisel A.

Veenduge, et toode oleks ühendatud pistikupesaga sama konfiguratsiooniga pistikupesasse. Selle tootega ei saa kasutada adapterit.

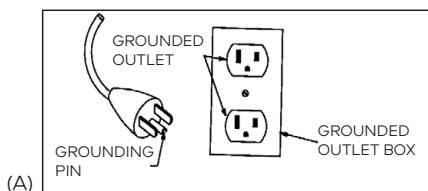



## Teisaldamine

- Altpoolt on tugitool varustatud liikuvate rullikutega.
- Tõstke seljatugi kõrgeimasse asendisse.
- Lülitage tugitool välja ja eemaldage vooluvõrgust.
- Tõstke tooli esiosa üles nagu joonisel näidatud (üks inimene tõstab esiosa kaasaskantavast hoidikust kinni hoides, teine lükkab tugitooli ülaosast kinni hoides), liigutage tugitooli koos rullikutega.

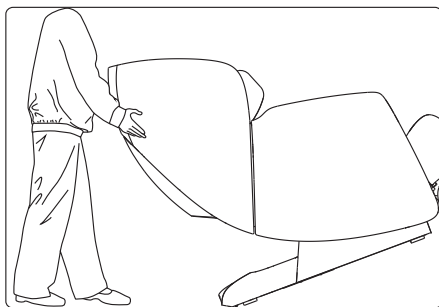

## TÄHELEPANU

- Ärge liigutage tooli, kui keegi sellel istub.
- Ärge liigutage tooli käetugedest, hoidke ainult taga ja ees olevast kandehoidikust.

## Toite sisselülitamine

- Ühendage toitejuhe kolmeharulise hästi maandatud pistikupessa.
- Lülitage toide sisse massaaži tugitooli allosas.

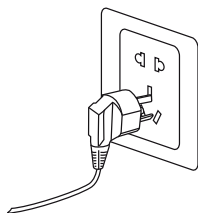

## TÄHELEPANU

- Enne tugitooli sisselülitamist palun veenduge, et toitekaabel ei oleks kahjustatud ja juhtmed ei jääks paljaks.
- Tugitooli vooluvõrku ühendamisel veenduge, et toitelüliti on välja lülitatud.



## Asetamine

Ohutu kaugus massaaži tugitoolist.

- Veenduge, et toote paigaldamiseks oleks piisavalt ruumi:
- Taga: vähemalt 15 cm kaugusel seinast või takistustest. Ees: vähemalt 20 cm takistustest.

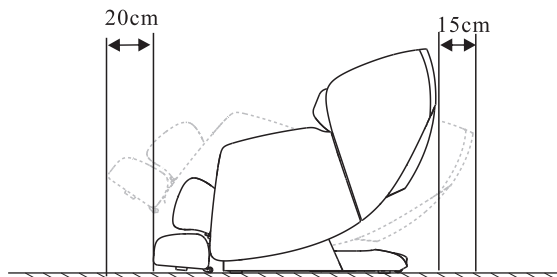

## Põrandakatte kaitse

- Asetage massaaži tugitool vaibale või muule pehmele pinnale, et vältida ootamatuid põrandakahjustusi.

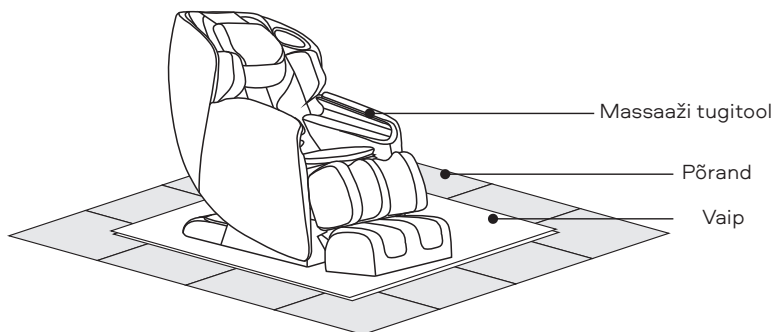

## Keskkond



Voolulekke vältimiseks ärge hoidke massaaži tugitooli kõrge õhuniiskusega kohas (näiteks vannitoas).



Ärge hoidke massaaži tugitooli soojusallikate (nt pliidi) läheduses, et vältida tulekahju või nahakahjustusi.



### Hooldus

- Enne tagakaane, käe- ja jalatoe, rehvikambrit ja mõnede plastosade pühkimist väänake välja neutraalse pesuvahendiga niisutatud puuvillane riie, seejärel pühkige need uuesti kuiva puuvillase lapiga.
- Pühkige juhtimispuhki, DVD-d ja toiteblokki kuiva lapiga.
- Seljapadja ja padja pühkimiseks kasutage neutraalses pesuaines niisutatud lappi, seejärel pühkige neid kuiva lapiga ja jätke hästi ventileeritavasse kohta loomulikul teel kuivama.

### TÄHELEPANU

- Enne hooldamist eemaldage kindlasti toitejuhe.
- Ärge käsitsege pistikut märgade kätega, kuna see võib põhjustada elektrilöögi. Tagakaane puhastamisel olge ettevaatlik, et pesuaine ei satuks toiteplokki!

### Hoidmisviis

- Pärast kasutamist pühkige tootelt tolm ja mustus ära, kui toodet pikemat aega ei kasutata, katke toode tolmukattega (ostetakse eraldi).

### TÄHELEPANU

- Ärge hoidke toodet otsese päikesevalguse käes ega kõrge temperatuuriga kohtades. See võib põhjustada polsterduse pleekimise.

### Meeldetuletus

Igapäevasel kasutamisel pöörake tähelepanu järgmistele seadme ebaõigetele kasutamisele:

- On tunda põletuslõhna.
- Kui puudutate juhett, lülitub toide sisse, mõnikord aga välja.
- Toitejuhe on kuum.
- Muu ebatavaline seadme käitumine

### TÄHELEPANU

- Lõpetage massaaži tugitooli kasutamine, et vältida rikkeid ja õnnetusi, kui esineb mõni ülalnimetatutest.
- Lülitage toitelüliti välja ja eemaldage toitejuhe, seejärel võtke remondi ja teeninduse tegemiseks ühendust kohaliku edasimüüja või ettevõtte peakorteriga.
- Kõike muud remonti ja teenindust tohib teha ainult volitatud edasimüüja või teenindusspetsialist, välja arvatud ülalnimetatud standardsed tööd ja teenindus.





No.	Rikke kirjeldus	Võimalik lahendus	Põhjus
1	Heli „Su-Su“ kõlab nagu „Ta-Ta“.	See on tavaline tööheli või heli tekib siis, kui massaažipallid hõõruvad vastu kangakatet.	See on seadme normaalne töö ja läbivaatust pole vaja.
2	Seadme käivitamise viga	Toitejuhtme pistik	Ühendage toitejuhe tagasi pistikupessa.
		Toitelüliti	Lülitage toide sisse.
		Massaaži tugitooli kaitse on läbi põlenud.	Asendage sama režiimiga uuega.
3	Istmepadjale või jalatoele paigaldatud õhkpadid ei tööta.	Kontrollige, kas rehvikamber pole ummistunud.	Puhastage rehvikamber.

Kui massaaži tugitool ei tööta ka pärast ülaltoodud meetmete rakendamist korralikult, võtke remondi- ja tehnilise teeninduse tegemiseks ühendust kohaliku edasimüüjaga.

Märkus: Ärge võtke toodet ise lahti, meie ettevõtte ei vastuta toote kahjustuste või väärkasutusest põhjustatud vigastuste eest inimestele.

Täname koostöö eest!



**Massaaži tugitool**  
**S8 Massage Chair Smart Jet S EU**

Nimipinge: 220-240V

Nimivõimsus: 160W

Nimisagedus: 50/60Hz

# Sleep.8



Merci d'avoir choisi ce produit. Avant de l'utiliser, veuillez lire attentivement ce MANUEL DE L'UTILISATEUR et portez une attention particulière aux précautions de sécurité pour son utilisation et son application correctes.

Veuillez garder ce MANUEL DE L'UTILISATEUR pour référence future.



## CONTENU

---

MESURES DE PRÉCAUTION	137
Fonctions	139
Composants extérieurs	139
Composants intérieurs	139
Unité d'alimentation	140
Console de commande	141
Instructions pour la console de commande	142
Instructions pour le menu de l'écran de commande	143
Téléchargement et installation de l'application	148
PREPARATION A L'UTILISATION	149
Mode de placement	149
Mise en service du fauteuil de massage	151
Avant de vous asseoir dans le fauteuil	151
Déplacement	152
Activation	152
Placement	153
Protection du sol	153
Milieu extérieur	153
STOCKAGE ET ENTRETIEN DU PRODUIT	154
DÉPANNAGE	155
SPÉCIFICATIONS TECHNIQUES	156



## SECURITE

- ▶ Veuillez lire attentivement la section PRÉCAUTIONS DE SÉCURITÉ avant de commencer à travailler pour un fonctionnement correct.
- ▶ Ces « PRÉCAUTIONS » vous aideront à utiliser correctement le fauteuil de massage.
- ▶ Afin d'évaluer le degré de danger et les dommages éventuels, la classification "AVERTISSEMENT" et "ATTENTION" est utilisée comme classe d'incident résultant d'une mauvaise utilisation. Les exigences des sections suivantes doivent être strictement respectées:

 <b>AVERTISSEMENT</b>	Une mauvaise utilisation peut entraîner des blessures pour l'utilisateur.
 <b>ATTENTION</b>	Une mauvaise utilisation peut entraîner des blessures pour l'utilisateur ou endommager le produit.
 <b>INTERDIT</b>	Interdit. L'information correspondante est indiquée par une image graphique. (Par exemple, l'image de gauche signifie que l'appareil ne peut pas être démonté).
 <b>OBLIGATOIREMENT</b>	Obligatoirement L'information correspondante est indiquée par une image graphique. (Par exemple, l'image de gauche signifie que la prise secteur est débranchée).



### PRECAUTION

Nous recommandons à ceux qui appartiennent à ces catégories de toujours consulter un médecin avant l'utilisation du fauteuil de massage

 <b>OBLIGATOIREMENT</b>	<ul style="list-style-type: none"> <li>◆ Ceux qui utilisent un équipement médical électronique intégré, tel qu'un stimulateur cardiaque etc.</li> <li>◆ Les personnes sous traitement et surtout les personnes qui ne se sentent pas bien.</li> <li>◆ Patients atteints de tumeurs malignes, patients atteints de maladies cardiaques et patients en phase aiguë de la maladie.</li> <li>◆ Les femmes enceintes et pendant les menstruations.</li> <li>◆ Les personnes atteintes d'ostéoporose ou de fracture vertébrale.</li> <li>◆ Les personnes souffrant d'affections cutanées ou de lésions cutanées.</li> <li>◆ Si la température corporelle dépasse 38 degrés (fièvre).</li> </ul>
 <b>INTERDIT</b>	<p>Les personnes souffrant de troubles mentaux ne doivent utiliser la chaise que sous surveillance.</p> <p>Ne permettez pas aux enfants de jouer sur le fauteuil.</p> <p>Le fauteuil de massage n'est pas destiné à être utilisé simultanément par plusieurs personnes, il ne peut être utilisé qu'une seule personne à la fois.</p> <p>Si le cordon d'alimentation ou la fiche d'alimentation sont endommagés, débranchez immédiatement l'appareil et consultez un technicien de service agréé pour réparer ou remplacer le produit.</p> <p>Éviter les dommages, les chocs, les flexions excessives, les hautes tensions, les torsions.</p> <p>Les mineurs ne peuvent pas utiliser ce produit.</p>
 <b>NE PAS DÉMONTÉ</b>	Personne, à l'exception des techniciens de service choisis par notre société, n'est autorisé à démonter, entretenir ou modifier ce fauteuil de massage. Si un problème survient, contactez immédiatement votre revendeur local.



## ATTENTION

 OBLIGATOIREMENT	<ul style="list-style-type: none"><li>• N'utilisez pas le fauteuil de massage en continu pendant plus de 20 minutes.</li><li>• Appliquer pour masser une partie spécifique du corps pendant 5 minutes maximum.</li><li>• Placez le fauteuil de massage sur une surface plane pour l'utiliser.</li><li>• Lors du réglage du repose-pieds ou du dossier, n'utilisez pas de force excessive ; de plus, tenir hors de portée des enfants et des animaux.</li><li>• Lorsque vous débranchez la fiche du cordon d'alimentation, tenez la fiche, ne tirez pas sur le cordon d'alimentation.</li><li>• N'utilisez pas l'alimentation électrique en dehors de la tension électrique spécifiée, car cela pourrait provoquer un incendie ou endommager le fauteuil de massage.</li><li>• Avant utilisation, retirez le coussin du dossier pour vérifier si le dossier ou le rembourrage est endommagé ; S'il est endommagé, arrêtez immédiatement d'utiliser ce fauteuil de massage et contactez le franchiséur pour réparation.</li><li>• N'utilisez pas la télécommande avec les mains mouillées et ne placez pas d'objets lourds sur la télécommande.</li><li>• Uniquement pour les utilisateurs de moins de 120 kg.</li><li>• N'utilisez pas d'autres équipements thérapeutiques en même temps que le fauteuil de massage.</li><li>• Si vous ressentez une gêne lors de l'utilisation, arrêtez immédiatement l'utilisation et consultez un médecin.</li></ul>
 INTERDIT	<ul style="list-style-type: none"><li>• Pour éviter tout inconfort, n'utilisez pas le fauteuil de massage immédiatement après avoir mangé.</li><li>• Il est interdit de dormir sur une fauteuil de massage fonctionnelle.</li><li>• N'utilisez pas le fauteuil de massage si vous êtes sous l'influence d'alcool ou si vous ne vous sentez pas bien.</li><li>• Si le rembourrage est sale, n'utilisez que des nettoyeurs pour cuir de haute qualité éprouvés, n'utilisez pas de nettoyeurs chimiques, d'essence ou de détergents, etc., et ne vaporisez pas de pesticides dessus.</li><li>• Ne vous asseyez pas sur le dossier, le repose-pieds ou les accoudoirs, sinon vous risquez de vous blesser ou d'endommager l'appareil.</li><li>• Ne fumez pas lorsque vous utilisez le fauteuil de massage.</li></ul>
 FICHE	<ul style="list-style-type: none"><li>• Débranchez la fiche de la prise avant l'entretien. De plus, n'insérez pas ou ne retirez pas la fiche avec les mains mouillées pour éviter les chocs électriques.</li><li>• Lorsque le fauteuil de massage n'est pas utilisé, coupez l'alimentation et débranchez la fiche de la prise.</li></ul>



## Composants extérieurs

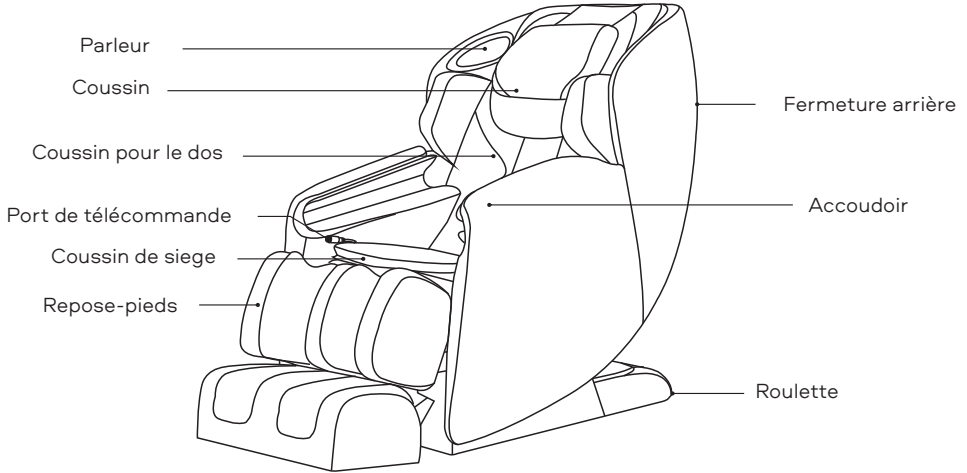

## Composants intérieurs

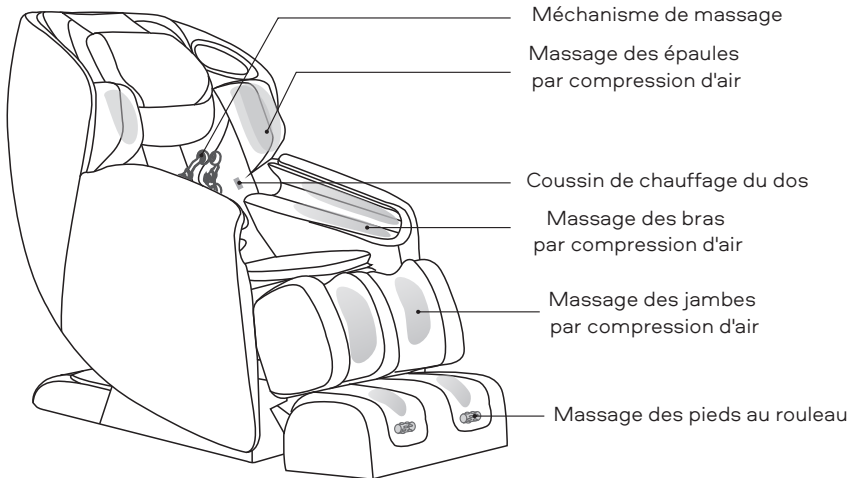



### Boîtier d'alimentation

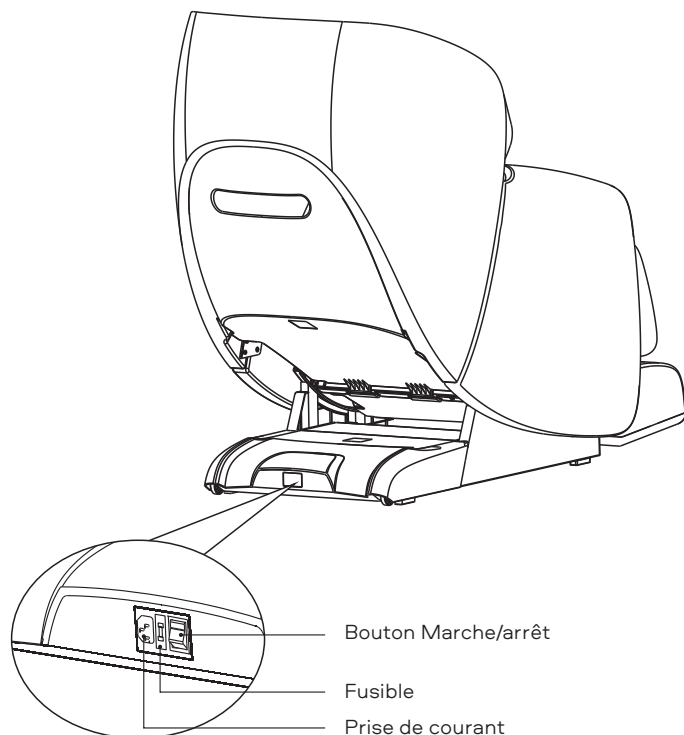

### ATTENTION

- Ne laissez pas les enfants jouer sur le fauteuil, car le boîtier d'alimentation peut provoquer une situation inattendue.
- Éteignez le fauteuil et débranchez-le de la prise de courant à la fin du massage.
- N'utilisez pas le fauteuil pendant les orages les jours de pluie.
- Éteignez le fauteuil et débranchez-le lorsque le fauteuil n'est pas utilisé, afin que les enfants ne puissent pas le démarrer accidentellement.
- Assurez-vous que le fauteuil est rangé correctement s'il n'est pas utilisé pendant une longue période.





## Télécommande

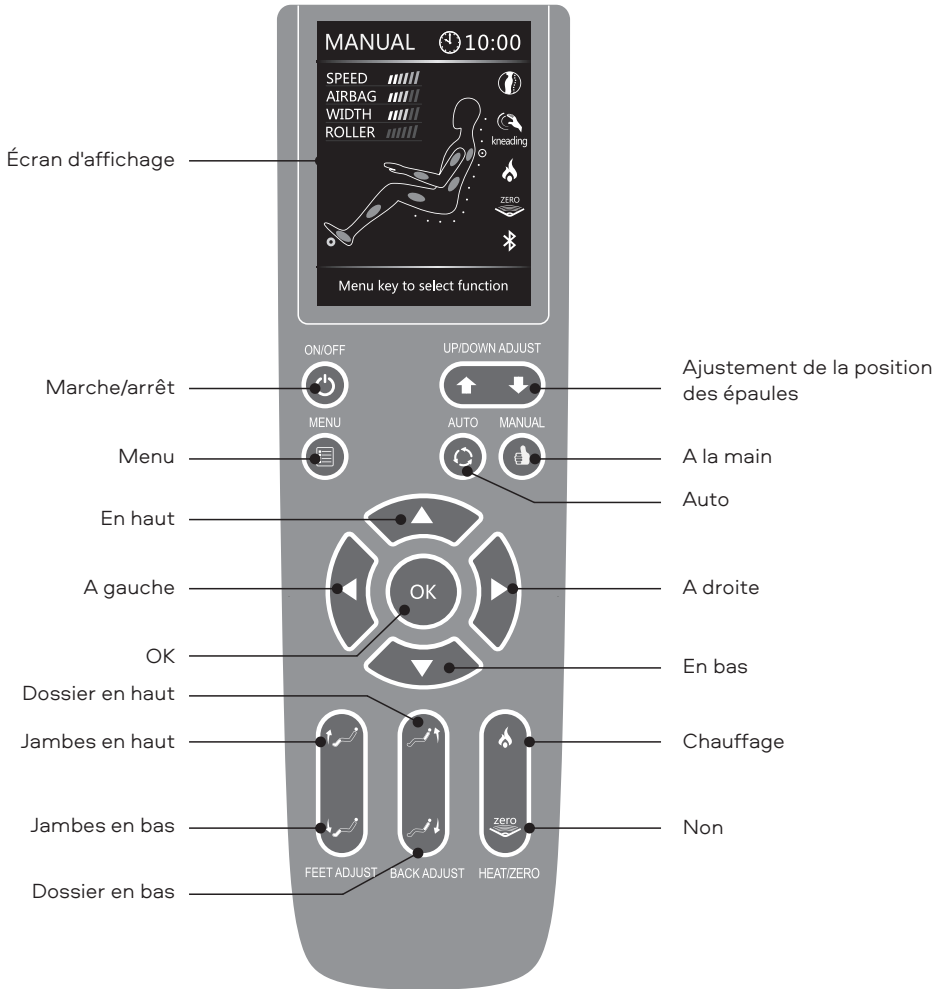



	<b>Marche/Arrêt.</b>
	<b>Menu</b>
	<b>Ajustement de la position des épaules</b>
	<b>Bouton du programme automatique</b>
	<b>Bouton du programme à la main</b>
	<b>Bouton de direction</b>
	<b>Chauffage</b>
	<b>Fonction d'apesanteur</b>

- Si l'alimentation est allumée, appuyez sur ce bouton, l'écran d'affichage s'allume, puis appuyez sur haut/bas pour sélectionner le mode auto, le mode manuel, le massage par compression d'air, le chauffage, le massage par rouleaux et sélectionnez le menu.
- Appuyez à nouveau sur ce bouton pour désactiver toutes les fonctions. Le temps d'exécution par défaut est de 20 minutes.

- Appuyez sur ce bouton pour sélectionner le mode auto, le mode manuel, le massage par compression d'air, le chauffage, le massage par rouleaux et sélectionnez le menu.

- En mode manuel et ponctuel, appuyez sur HAUT/BAS pour régler la position de l'acupression.

- Appuyez sur ce bouton dans le menu des programmes automatiques, selon l'état du corps et le temps de massage, vous pouvez choisir l'un des 9 programmes: Recovery/Rétablissement; Extend/Extention; Relax/Repos; Refresh/Rafraîchissement; Upper Auto/Haut, Automatiquement; Lower Auto/Bas, Automatiquement; Boss Nursing/Soins pour le patron; Queen Sliming/ Forme de la reine; Soul Spa/ Spa pour l'âme pour le massage.

- Appuyez sur ce bouton dans le menu du programme manuel, selon l'état du corps, vous pouvez choisir l'un des massages suivants Kneading/Pétrissage; Tapping/Massage par percussion; Knocking/ Massage par tapotement; Shiatsu/Shiatsu; Sync/ Massage synchronisé; Rhythm/ Massage rythmique.
- Voir le menu de l'écran pour plus d'information).

- En mode menu et auto, appuyez sur haut, bas, gauche, droite pour sélectionner la fonction spécifiée, puis appuyez sur « OK » pour confirmer.

- Appuyez sur ce bouton pour démarrer la fonction de maintien au chaud, le symbole sur l'écran s'allume. Appuyez à nouveau sur ce bouton, la fonction de maintien au chaud s'éteindra, l'indicateur à l'écran s'éteindra.

- Appuyez sur ce bouton pour activer/désactiver la fonction d'apesanteur, l'icône d'écran correspondante s'allume. Après avoir réglé le dossier et le repose-pieds à la main, la fonction d'apesanteur sera désactivée.



## FONCTIONS



### Jambes en haut

- Appuyez sur ce bouton pour relever le repose-pieds dans sa position la plus haute, relâchez ce bouton pour arrêter.

### Jambes en bas

- Appuyez sur ce bouton pour abaisser le repose-pieds à sa position la plus basse, relâchez ce bouton pour arrêter.



### Dossier en haut

- Appuyez sur ce bouton pour relever le dossier dans sa position d'origine, relâchez ce bouton pour arrêter.

### Dossier en bas

- Appuyez sur ce bouton pour abaisser le dossier en position basse, relâchez ce bouton pour arrêter.

## Instruction du menu de l'écran d'affichage

### • RÉGIME AUTO

Si l'électricité est connectée, appuyez sur le bouton d'alimentation, l'écran LCD s'allumera. Appuyez sur auto pour accéder au menu des programmes automatiques, vous pouvez choisir entre la récupération post-sport, les étirements, le repos et le sommeil, le soulagement du stress après le travail, le cou et les épaules, le bas du dos et la colonne vertébrale, les soins du patron, la forme reine ou le spa de l'âme. (Voir l'image du menu ci-dessous)

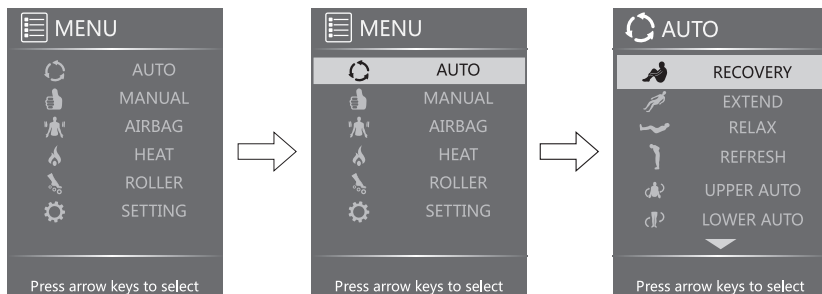

**Recovery/Rétablissement:** Pour ceux qui veulent soulager les muscles et redonner de la force à fin de la journée.

**Extend/Extention:** Pour les employés de bureau et les chauffeurs qui doivent rester assis longtemps, pour étirer tout le corps et récupérer.

**Relax/Repos:** Pour un massage récréatif en début de matinée ou d'après-midi pour dynamiser les muscles.

**Refresh/Rafrachissement:** Pour soulager la douleur dans le cou, le dos et le bas du dos, combiné avec le mode semi-automatique, un soulagement efficace de la douleur lors de la focalisation du massage.

**Up/Down auto/Auto haut/bas:** Pour masser différentes parties du corps.



**Boss nursing/Soins pour le patron:** L'intensité du massage est plus élevée. La zone de massage comprend principalement les épaules et le cou. Ce mode est conçu pour les employés travaillant à leur bureau. Ce régime vise à soulager les douleurs musculaires des épaules et du cou.

**Queen slimming/Forme de la reine:** L'intensité du massage est plus faible ; La zone de massage comprend principalement la taille et le dos. Ce mode est destiné pour les femmes qui cherchent à maintenir l'harmonie et à améliorer leur métabolisme.

**Soul spa/ Repos de l'âme:** Ce mode convient aux activités récréatives de courte durée. Un massage continu tôt le matin ou l'après-midi, dynamise les muscles.

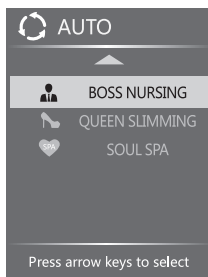

## ● MANUAL MODE/MODE MANUEL

Appuyez sur "MENU" et choisissez "MANUEL" pour activer les programmes manuels, utilisez les boutons haut/bas pour sélectionner : mode, partie, largeur et vitesse.

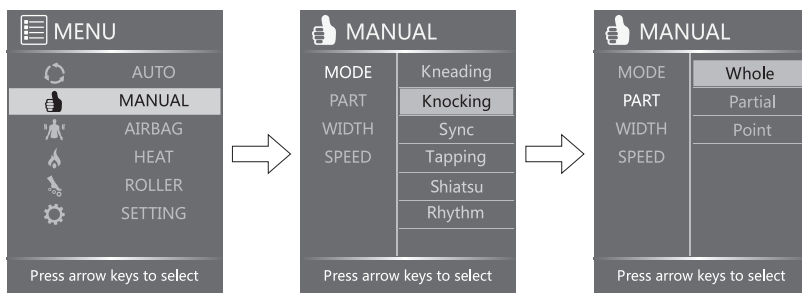

**Mode/Régime:** Appuyez sur le bouton droit, après appuyez sur Haut/Bas pour sélectionner Kneading/Pétrissage, Knocking/Massage par tapotements, Syn/Massage synchronisé, Tapping/Massage par percussion, Shiatsu/ Shiatsu, Rhythm/Massage rythmique

**Part/Partie:** Appuyez sur le bouton droit, puis appuyez sur haut et bas pour sélectionner général, partiel ou acupression.



## FONCTIONS

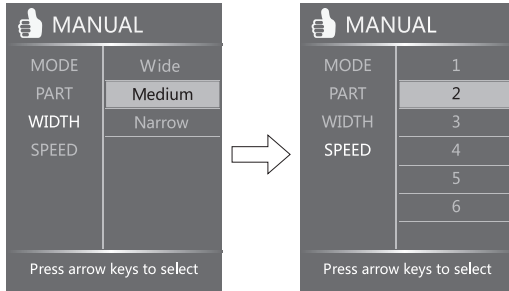

**Width/Largeur:** Appuyez sur le bouton droit, appuyez sur haut et bas pour sélectionner Large (large), Moyen (Moyen), Étroit (Étroit) pour régler la largeur du massage.

**Speed/Vitesse:** Appuyez sur le bouton droit, appuyez sur haut et bas pour sélectionner le niveau de vitesse de massage de 1 à 6.

### • AIRBAG

Appuyez sur «MENU», choisissez «AIRBAG», après appuyez sur le bouton Haut/Bas, pour sélectionner: Part (Partie) et Force (Intensité).

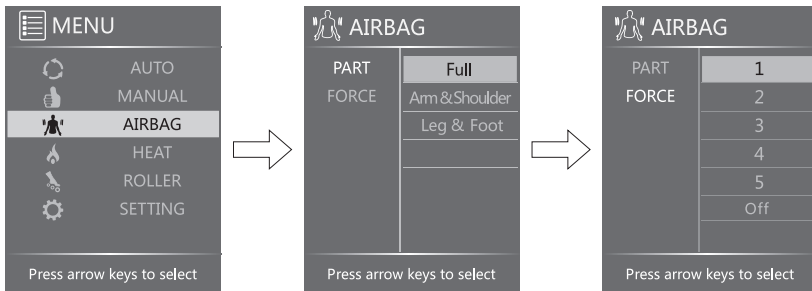

**Part/Partie:** Appuyez sur le bouton droit, appuyez sur haut et bas pour sélectionner tout le corps, les bras et les épaules, les jambes et les pieds.

**Force/Forcer:** Appuyez sur le bouton droit, appuyez sur haut et bas pour sélectionner le niveau d'intensité du flux d'air 1-5.



## FONCTIONS

### ● HEAT/CHAUFFAGE

Appuyez sur «MENU», choisissez «HEAT», après appuyez sur DROIT pour activer (ON) et pour éteindre (OFF)

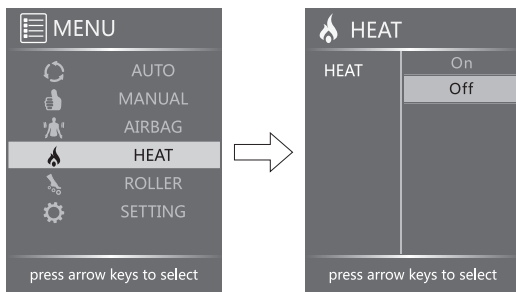

### ● ROLLEГ/A ROULEAUX

Appuyez sur «MENU», choisissez «ROLLER», appuyez sur haut/Bas pour sélectionner la vitesse 1-3 ou éteindre (OFF).

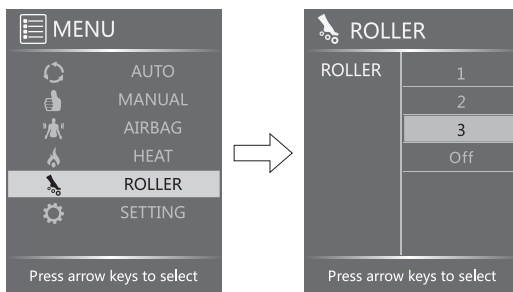

### ● SETTING/PARAMÈTRE

Appuyez sur le bouton MENU (Menu), choisissez SETTING (Paramètre), appuyez sur Hat/Bas pour choisir les paramètres de temps, de langue ou Bluetooth.

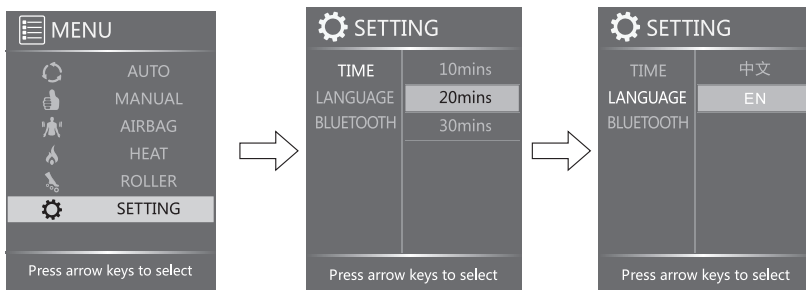

**TIME/Temps:** Dans le menu SETTING TIME (TEMPS), appuyez sur le bouton Droit, appuyez sur Hat/Bas, pour sélectionner 10 min., 20 min. ou 30 min. Le réglage par défaut est de 20 minutes.



## FONCTIONS

**LANGUAGE/Langue:** Dans le menu SETTING LANGUAGE/ LANGUE appuyez sur le bouton droit, après appuyez sur Haut/Bas pour choisir CHINESE/CHINOIS или ENGLISH/ ANGLAIS.

**BLUETOOTH:** Dans le menu SETTING BLUETOOTH appuyez sur Haut/Bas pour choisir START/START или STOP/STOP pour Bluetooth.

**MEMO:** Tous les paramètres ci-dessus sont mémorisés même si l'appareil est éteint de manière inattendue.

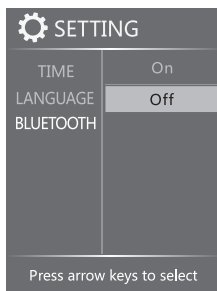

### • Remarque

Dans le régime automatique et manuel l'appareil reviendra à l'écran d'accueil, comme affiché sur la figure après 10 secondes, si aucune opération n'est effectuée.

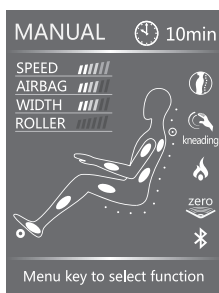

Ecran d'accueil dans le régime manuel

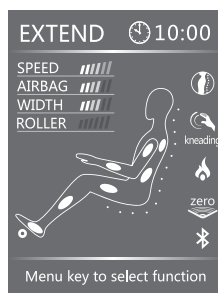

Ecran d'accueil dans le régime automatique

### ATTENTION

- Pendant le fonctionnement, appuyez deux fois sur MENU, l'appareil revient immédiatement à l'écran d'accueil.
- Sur l'écran d'accueil, en mode manuel ou automatique, appuyez sur le bouton gauche ou droit pour régler la vitesse des roues de massage.
- Appuyez sur AUTO pour sélectionner directement le programme automatique.

### ATTENTION

- Ne démontez pas le produit pour éviter les problèmes de fonctionnement.
- Ne renversez pas d'eau ou d'autres liquides sur la télécommande pour éviter des problèmes de fonctionnement des touches et l'apparition d'un code d'erreur.
- Ne placez pas d'objets lourds sur la télécommande ou le câble d'alimentation.



## Moyen d'installation Bluetooth

Apple ios est différent de OC android, voir ci-dessous:

### AppLe ios: (par exemple pour ipad)

1. Ouvrez App Store  , dans le coin supérieur droit, entrez des mots-clés, par exemple "5860 ou fauteuil de massage", etc. pour télécharger le programme d'application Apple, à partir du programme d'application, l'utilisateur peut activer Bluetooth et se connecter au fauteuil de massage.

N'oubliez pas : les appareils Apple Bluetooth 4.0 peuvent se connecter au Bluetooth du fauteuil. Voir l'image ci-dessous.

Cliquez sur "OBTENIR" dans le coin supérieur droit. Les utilisateurs peuvent télécharger et réparer le logiciel souhaité.

2. Ouvrez «Fauteuil de  » , entrer dans le programme d'application lors de la première connexion. Entrez votre nom d'utilisateur et votre code d'identification Apple. Une fois l'enregistrement réussi, cliquez sur le paramètre Bluetooth et connectez-vous.

## Bluetooth

- Ce produit est équipé d'une fonction de connexion Bluetooth à partir d'appareils audio.
- Ouvrez Bluetooth à partir de l'appareil audio associé au RT5860 pour écouter de la musique. Il y a un câble d'entrée audio supplémentaire pour d'autres appareils audio près de la prise de télécommande. (en outre)





### Installation du fauteuil

Pas 1: Sortez tous les éléments pour l'assemblage

- Ouvrez le carton, sortez le produit et les éléments.
- Vérifier l'intégrité des pièces de rechange.

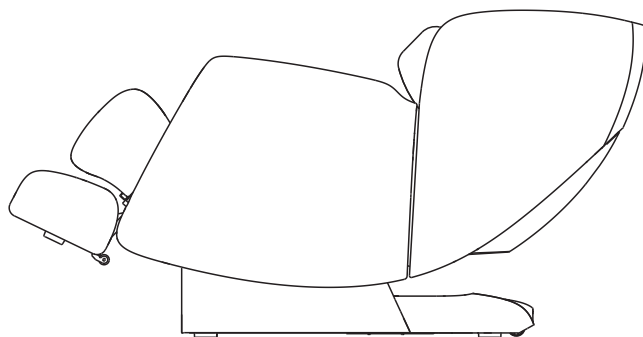

Pas 2: Connexion de la télécommande

- Branchez la fiche de la télécommande sur la prise de la télécommande (faites attention à la position pointillée de la fiche et de la prise).

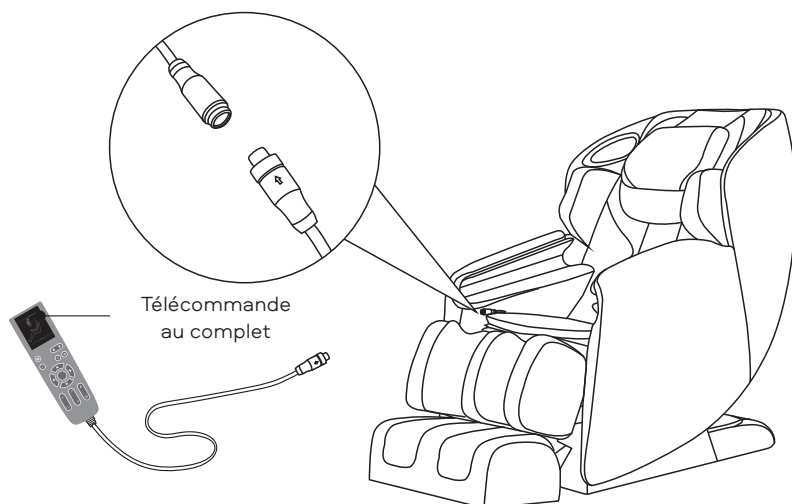



## PREPARATION A L'UTILISATION

---

- Branchez ensuite le cordon d'alimentation dans la prise comme indiqué sur la figure.

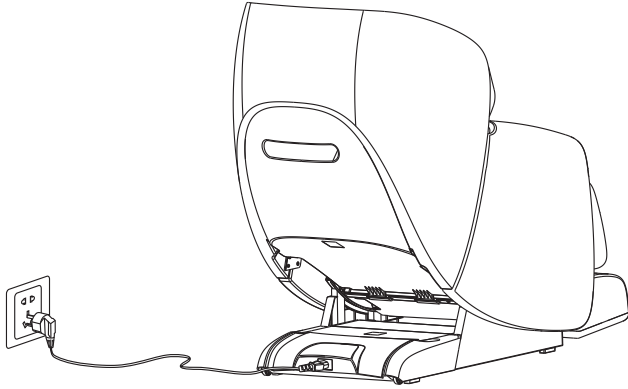

### Mise en service du fauteuil de massage

- Avant la mise en service, assurez-vous qu'il y a suffisamment d'espace autour du fauteuil. Utilisez ensuite la télécommande pour incliner le fauteuil jusqu'à la position finale, relever le repose-pieds jusqu'à la position la plus haute et l'étendre jusqu'à la position finale.
- Assurez-vous que toutes les fonctions fonctionnent correctement, puis coupez l'alimentation du fauteuil, remettez-le dans sa position d'origine. (Pour savoir comment sélectionner un programme, veuillez-vous reporter au "Manuel de la télécommande" et au "Manuel du menu de l'écran ffichage").

### Avant de vous asseoir dans le fauteuil:

- Assurez-vous que le repose-pieds est dans une position correcte.
- Assurez-vous que le fauteuil est dans sa position d'origine, si une pièce n'est pas dans sa position d'origine, rallumez/éteignez l'alimentation pour que toutes les pièces du fauteuil reviennent à leur position d'origine.

### ATTENTION

- Si le repose-pieds est relevé, ne vous asseyez pas sur la chaise.
- Le repose-pieds n'est pas conçu pour des surcharges inattendues, qui pourraient endommager le mécanisme du repose-pieds

### Instructions de mise à la terre

Ce produit doit être mis à la terre. En cas de défaillance ou de rupture, la mise à la terre fournit un chemin de moindre résistance pour le courant électrique et réduit le risque de choc électrique. Ce produit est équipé d'un cordon avec un conducteur de mise à la terre et une fiche de mise à la terre. La fiche doit être branchée dans une prise appropriée correctement installée et mise à la terre conformément aux codes et ordonnances locaux.

#### **DANGER!**

Une connexion incorrecte du conducteur de terre peut entraîner un choc électrique. Consultez un électricien qualifié ou un technicien de service en cas de doute sur la mise à la terre correcte du produit. Ne modifiez pas la fiche fournie avec le produit si elle ne correspond pas à la prise. Demandez à un électricien qualifié d'installer correctement la prise.

Ce produit est conçu pour être utilisé sur un circuit avec une tension de consigne de 120 V et est équipé d'une prise de terre, indiquée sur la figure A.

Assurez-vous que le produit est branché sur une prise avec la même configuration que la fiche. Un adaptateur ne peut pas être utilisé avec ce produit.

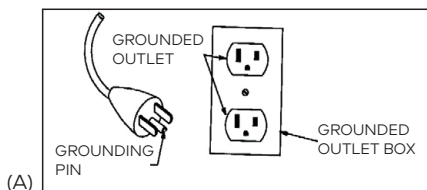



### Déplacement

- En bas, le fauteuil est équipé de roulettes mobiles.
- Montez le dossier dans la position la plus haute.
- Éteignez et débranchez le fauteuil.
- Soulevez l'avant du fauteuil comme indiqué sur la figure (une personne soulève l'avant en tenant le support portable, l'autre pousse le fauteuil en tenant le haut du fauteuil), déplacez le fauteuil avec les roulettes.

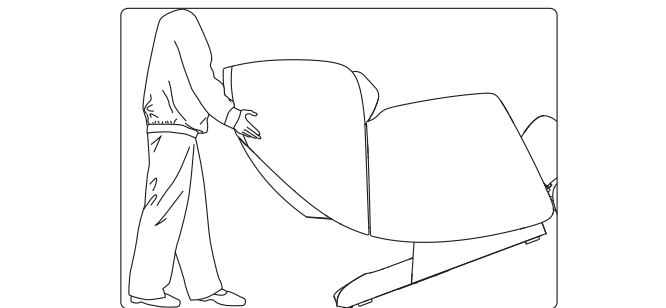

### ATTENTION

- Ne déplacez pas le fauteuil lorsqu'une personne est assise dessus.
- Ne déplacez pas le fauteuil par les accoudoirs, tenez uniquement le support de transport à l'arrière et à l'avant.

### Ammuser l'appareil

- Branchez le cordon d'alimentation dans une prise à trois broches bien mise à la terre.
- Allumez l'alimentation au bas du fauteuil de massage.

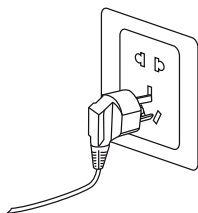

### ATTENTION

- Avant d'allumer le fauteuil, assurez-vous que le câble d'alimentation n'est pas endommagé et que les fils ne sont pas exposés.
- Assurez-vous que l'interrupteur d'alimentation est éteint lors de la connexion du fauteuil à l'alimentation.



### Placement

Distance de sécurité avec le fauteuil de massage.

- Assurez-vous qu'il y a suffisamment d'espace pour installer ce produit: Derrière: à au moins 15 cm d'un mur ou de tout obstacle.
- Devant: 20 cm minimum de tout obstacle

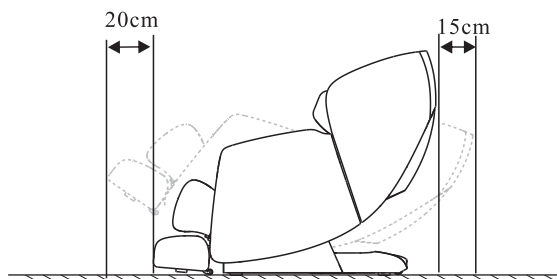

### Protéction du sol

- Placez le fauteuil de massage sur un tapis ou un autre sol souple pour éviter tout dommage inattendu au sol.

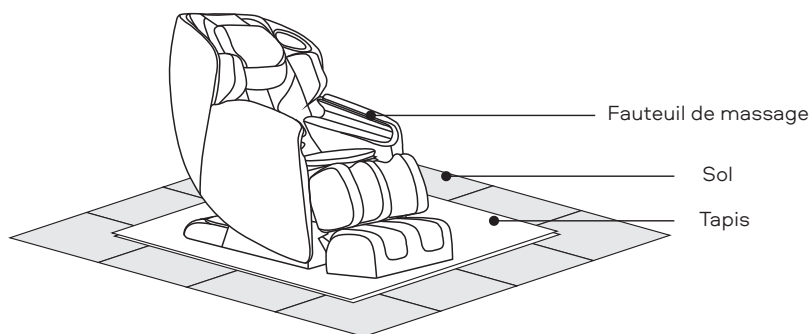

### Milieu extérieur



Ne rangez pas le fauteuil de massage dans un endroit très humide (exemple : dans la salle de bain).



Ne rangez pas le fauteuil de massage à proximité de sources de haute température (par exemple : une cuisinière) pour éviter un incendie ou des lésions de la peau.



### Entretien

- Essorez un chiffon en coton imbibé de détergent neutre avant d'essuyer la fermeture arrière, les accoudoirs et les repose-jambes, la chambre à air et certaines pièces en plastique, puis essuyez-les à nouveau avec un chiffon en coton sec.
- Essayez la télécommande, le DVD et le bloc d'alimentation avec un chiffon sec.
- Utilisez un chiffon imbibé de détergent neutre pour essuyer le coussin de dossier et l'oreiller, puis essuyez-les avec un chiffon sec et laissez-les sécher naturellement dans un endroit bien ventilé.

### ATTENTION

- Assurez-vous de débrancher l'alimentation électrique avant l'entretien.
- Ne manipulez pas la fiche avec les mains mouillées car cela pourrait provoquer un choc électrique. Lors du nettoyage du capot arrière, veillez à ne pas mettre de détergent dans le bloc d'alimentation!

### Moyen de stocker

- Essuyez la poussière et la saleté du produit après utilisation, si le produit ne sera pas utilisé pendant une longue période, couvrez le produit avec une housse anti-poussière (vendue séparément).

### ATTENTION

- Ne stockez pas le produit à la lumière directe du soleil ou dans des endroits soumis à des températures élevées. Cela peut entraîner la décoloration du rembourrage.

### Rappel

Lors d'une utilisation quotidienne, veuillez prêter attention au fonctionnement incorrect suivant de l'appareil:

- Il y a une odeur de brûlé.
- Lorsque vous touchez le fil, l'alimentation s'allume et elle s'éteint parfois.
- Le fil d'alimentation est chaud.
- Autre fonctionnement inhabituel de l'appareil

### ATTENTION

- Arrêtez d'utiliser le fauteuil de massage pour éviter les pannes et les accidents si l'un des cas ci-dessus est présent.
- Éteignez l'interrupteur d'alimentation et débranchez le cordon d'alimentation, puis contactez vos distributeurs locaux ou le siège de l'entreprise pour la réparation et l'entretien.
- À l'exception de l'utilisation et de la maintenance normales décrites ci-dessus, toute autre réparation et maintenance ne peut être effectuée que par un revendeur ou un technicien de maintenance agréé.



No.	Problème	Moyen de résoudre	Cause
1	Son «SOU-SOU», est entendu comme «Ta-Ta».	Il s'agit d'un bruit de fonctionnement normal, ou le son est produit lorsque les boules de massage frottent contre le revêtement en tissu.	Il s'agit d'un fonctionnement normal de l'appareil et aucun examen n'est requis.
2	L'appareil ne démarre pas.	Fiche d'alimentation	Rebranchez le cordon d'alimentation dans la prise.
		l'interrupteur d'alimentation	Allumer l'appareil
		Le fusible du fauteuil de massage a sauté.	Remplacez-le par un nouveau fusible
3	L'airbag installé sur le coussin de siège ou le repose-pieds ne fonctionne pas.	Vérifiez si la chambre du pneu est obstruée.	Nettoyez la chambre du pneu.

Si le fauteuil de massage ne fonctionne toujours pas correctement après avoir appliqué les mesures ci-dessus, veuillez contacter votre distributeur local pour réparation et entretien.

Remarque : Ne démontez pas le produit vous-même, notre société n'est pas responsable des dommages au produit ou des blessures aux personnes causées par une mauvaise utilisation.

Merci de votre collaboration!



### **Fauteuil de massage**

#### **S8 Massage Chair Smart Jet S EU**

Tension de consigne: 220-240V

Puissance assignée: 160W

Fréquence assignée: 50/60Hz



# Sleep.8



Благодарим Вас за покупку данного продукта. Перед его использованием внимательно прочтите это РУКОВОДСТВО ПОЛЬЗОВАТЕЛЯ и обратите особое внимание на меры безопасности для его правильного использования и применения.

Сохраните это РУКОВОДСТВО ПОЛЬЗОВАТЕЛЯ для получения справки в будущем.







## СОДЕРЖАНИЕ

---

МЕРЫ ПРЕДОСТОРОЖНОСТИ	159
ФУНКЦИИ	161
Внешние компоненты	161
Внутренние компоненты	161
Блок питания	162
Пульт управления	163
Инструкция к пульту управления	164
Инструкция к меню экрана дисплея	165
ЗАГРУЗКА И УСТАНОВКА ПРИЛОЖЕНИЯ	170
ПОДГОТОВКА К ИСПОЛЬЗОВАНИЮ	171
Способ установки	171
Ввод в эксплуатацию массажного кресла	173
Перед тем, как сесть в кресло	173
Перемещение	174
Включение питания	174
Расположение	175
Защита полового покрытия	175
Окружающая среда	175
ХРАНЕНИЕ И ОБСЛУЖИВАНИЕ ПРОДУКТА	176
УСТРАНЕНИЕ НЕПОЛАДОК	177
ТЕХНИЧЕСКИЕ ХАРАКТЕРИСТИКИ	178



## МЕРЫ ПРЕДОСТОРОЖНОСТИ

- ▶ Перед началом работы внимательно прочтите раздел «МЕРЫ ПРЕДОСТОРОЖНОСТИ» для правильной работы.
- ▶ Эти «МЕРЫ ПРЕДОСТОРОЖНОСТИ» помогут правильно использовать массажное кресло.
- ▶ Чтобы оценить степень опасности и возможных повреждений, в качестве класса инцидента, возникшего в результате неправильного использования, применяется классификация «ПРЕДУПРЕЖДЕНИЕ» и «ВНИМАНИЕ». Следует строго соблюдать требования нижеприведенных разделов:

 ПРЕДУПРЕЖДЕНИЕ	Неправильное использование может привести к травме пользователя.
 ВНИМАНИЕ	Неправильное использование может привести к травме пользователя или повреждению продукта.
	Запрещено. Графическим изображением обозначена соответствующая информация. (Например, рисунок слева означает, что устройство нельзя разбирать).
	Обязательно графическим изображением обозначена соответствующая информация. (Например, рисунок слева означает, что степсельная вилка отсоединена).



### ПРЕДУПРЕЖДЕНИЕ

Мы рекомендуем тем, кто подпадает под перечисленные категории, обязательно проконсультироваться у врача перед использованием

 ОБЯЗАТЕЛЬНО	<ul style="list-style-type: none"> <li>◆ Те, кто использует встроенное электронное медицинское оборудование, например, кардиостимулятор и пр.</li> <li>◆ Люди, проходящие лечение и в особенности люди с плохим самочувствием.</li> <li>◆ Пациенты со злокачественными опухолями, пациенты с заболеванием сердца и больные в острой фазе течения болезни.</li> <li>◆ Беременные женщины и в период менструации.</li> <li>◆ Люди с остеопорозом или переломом позвоночника.</li> <li>◆ Люди с заболеваниями кожи или повреждением кожи.</li> <li>◆ Если температура тела превышает 38 градусов (лихорадка).</li> </ul>
 ЗАПРЕЩЕНО	<p>Люди с ментальными проблемами могут пользоваться креслом только под присмотром.</p> <p>Не позволяйте детям играть на массажном кресле.</p> <p>Массажное кресло не предназначено для одновременного использования несколькими лицами, им можно пользоваться только по одному.</p> <p>Если шнур питания или вилка шнура питания повреждена, немедленно отключите устройство от сети и проконсультируйтесь с авторизованным сервисным инженером для выполнения ремонта или замены.</p> <p>Избегайте повреждения, воздействия, чрезмерного изгиба, сильного натяжения, скручивания или загиба</p> <p>Несовершеннолетние не могут использовать этот продукт.</p>
 НЕ РАЗБИРАТЬ	<p>Никто, кроме сервисных специалистов, выбранных нашей компанией, не имеет право разбирать, обслуживать или вносить изменения в это массажное кресло.</p> <p>При возникновении проблемы немедленно обратитесь к местному дилеру.</p>



### ОСТОРОЖНО

 ОБЯЗАТЕЛЬНО	<ul style="list-style-type: none"><li>• Не используйте массажное кресло непрерывно более 20 минут.</li><li>• Применяйте для массажа определенной части тела не более 5 минут.</li><li>• Поставьте массажное кресло на ровную поверхность для использования.</li><li>• При регулировке подставки под ноги или спинки не прилагайте чрезмерные усилия; кроме того, храните в недоступном для детей и животных месте.</li><li>• При отсоединении вилки шнура питания держитесь за вилку, не тяните за шнур питания.</li><li>• Не используйте источник питания вне указанного электрического напряжения, так как это может привести к возгоранию или повреждению массажного кресла.</li><li>• Перед использованием уберите подушку для спины, чтобы проверить, повреждена ли спинка или обивка; при их повреждении незамедлительно прекратите использование этого массажного кресла, и обратитесь к франчайзеру для ремонта.</li><li>• Не пользуйтесь пультом управления влажными руками и не кладите тяжелые предметы на пульт управления.</li><li>• Только для пользователей менее 120 кг.</li><li>• Не используйте другое терапевтическое оборудование одновременно с массажным креслом.</li><li>• Если Вы во время эксплуатации чувствуете дискомфорт, немедленно прекратите использование и обратитесь ко врачу.</li></ul>
 ЗАПРЕЩЕНО	<ul style="list-style-type: none"><li>• Во избежание дискомфорта не пользуйтесь массажным креслом сразу после еды.</li><li>• Запрещено спать на работающем массажном кресле.</li><li>• Не используйте массажное кресло при алкогольном опьянении или плохом самочувствии.</li><li>• Если обивка загрязнена, используйте только проверенные высококачественные очистители кожи, не используйте химические очистители, бензин или моющие средства и пр. и не распыляйте на нее пестициды.</li><li>• Не сидите на спинке, подставке под ноги или подлокотниках, в противном случае вы можете получить травму или повредить аппарат.</li><li>• Не курите во время использования массажного кресла.</li></ul>
 ВИЛКА	<ul style="list-style-type: none"><li>• Перед обслуживанием отсоедините вилку от розетки. Кроме того, не вставляйте и не вынимайте вилку влажными руками, чтобы избежать поражения электрическим током.</li><li>• Когда массажное кресло не используется, отключите питание и отсоедините вилку от розетки.</li></ul>



## Внешние компоненты

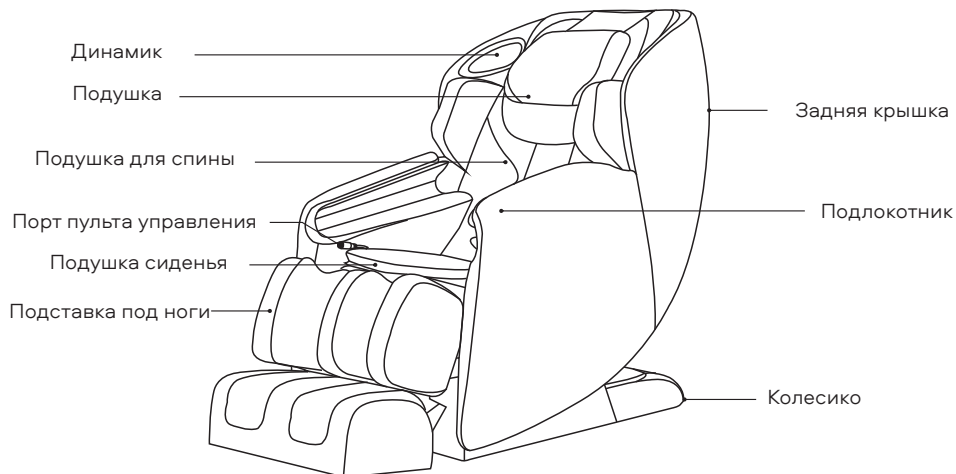

## Внутренние компоненты

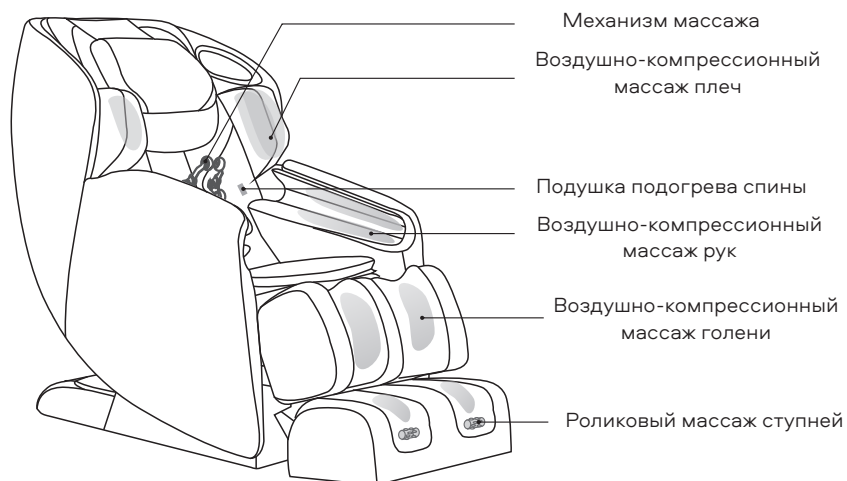



### Блок питания

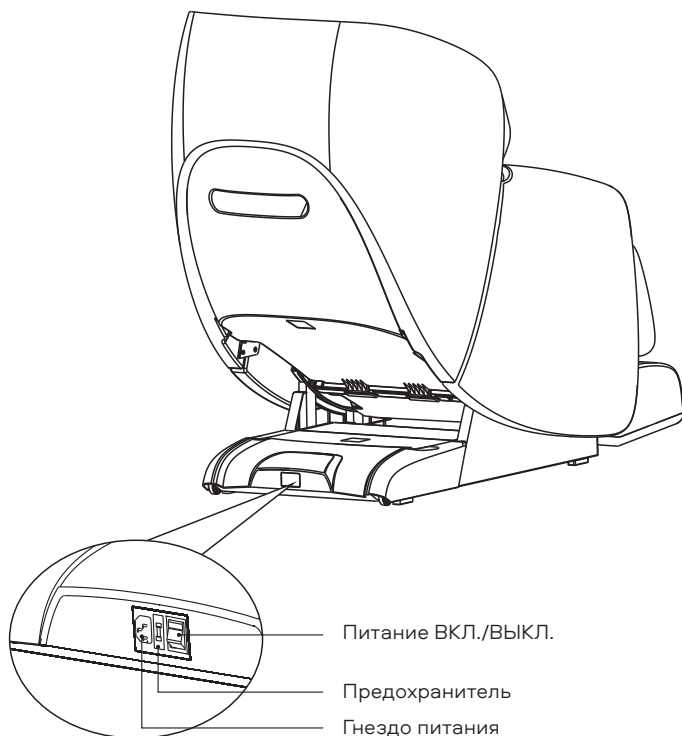

### ВНИМАНИЕ

- Не позволяйте детям играть на кресле, так как из-за коробки блока питания может возникнуть непредвиденная ситуация.
- Выключите кресло и отсоедините его от розетки питания после окончания массажа.
- Не используйте кресло в грозу в дождливую погоду.
- Выключите кресло и отсоедините его от розетки, если кресло не используется, чтобы дети не могли случайно запустить его.
- Обеспечьте правильное хранение кресла, если оно не используется в течение длительного времени.



## Пульт управления

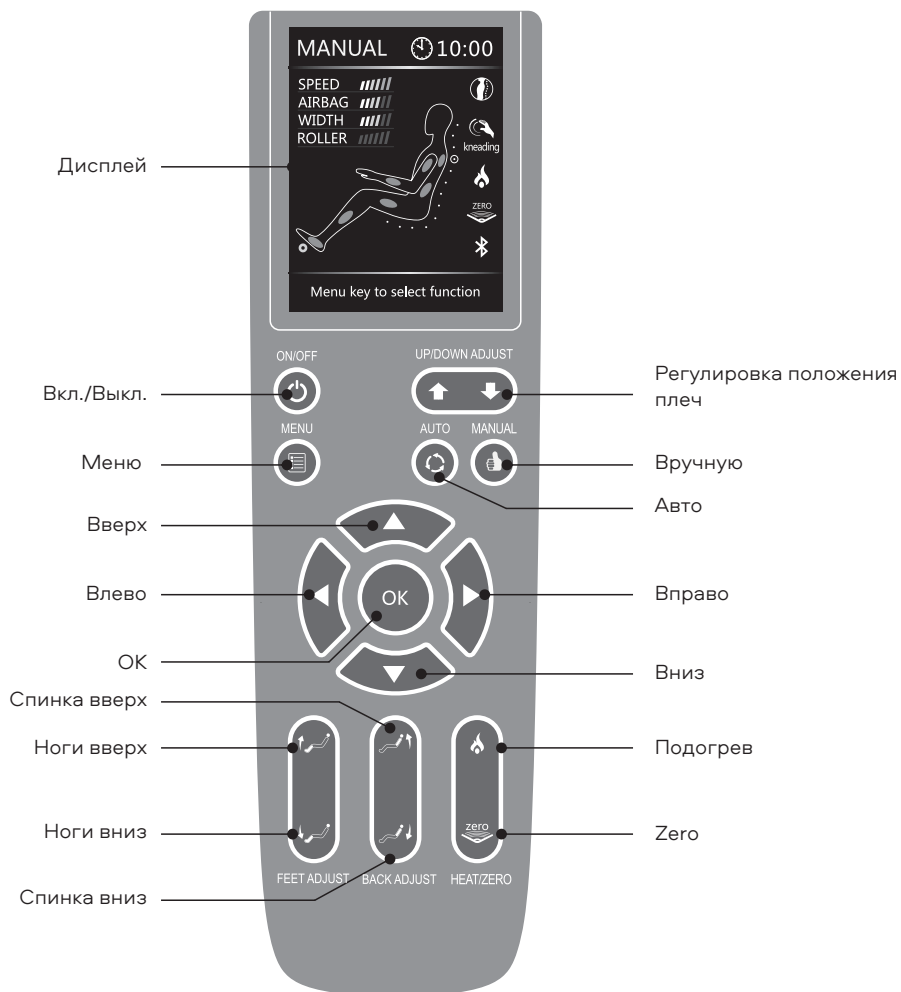



	<p><b>Вкл./Выкл.</b></p> <ul style="list-style-type: none"><li>• Если питание включено, нажмите эту кнопку, загорится экран дисплея, затем нажмите вверх/вниз, чтобы выбрать автоматический режим, ручной режим, воздушно-компрессионный массаж, подогрев, роликовый массаж и выберите меню.</li><li>• Нажмите на эту кнопку снова, чтобы выключить все функции. Время работы по умолчанию составляет 20 минут</li></ul>
	<p><b>Меню</b></p> <ul style="list-style-type: none"><li>• Нажмите на эту кнопку, чтобы выбрать автоматический режим, ручной режим, воздушно-компрессионный массаж, подогрев, роликовый массаж и выберите меню.</li></ul>
	<p><b>Регулировка положения плеч</b></p> <ul style="list-style-type: none"><li>• В ручном и точечном режиме нажмите ВВЕРХ/ВНИЗ, чтобы отрегулировать положение точечного массажа.</li></ul>
	<p><b>Кнопка автоматической программы</b></p> <ul style="list-style-type: none"><li>• Нажмите на эту кнопку в меню автоматической программы в соответствии с состоянием организма и временем массажа, вы можете выбрать любую из 9 программ: Recovery/Восстановление; Extend/Растяжка; Relax/Отдых; Refresh/Обновление; Upper Auto/Вверх, автоматически; Lower Auto/Вниз, автоматически; Boss Nursing/Уход для босса; Queen Sliming/Стройность королевы; Soul Spa для массажа</li></ul>
	<p><b>Кнопка ручной программы</b></p> <ul style="list-style-type: none"><li>• Нажмите на эту кнопку в меню ручной программы в соответствии с состоянием организма, вы можете выбрать любой из следующих массажей Kneading/Разминающий; Tapping/ПеркуSSIONный; Knocking,/Постукивающий; Shiatsu/Шиацу; Sync/Синхронизированный; Rhythm/Ритмически. Смотрите меню экрана для получения сведений).</li></ul>
	<p><b>Кнопка направления</b></p> <ul style="list-style-type: none"><li>• В меню и автоматическом режиме нажмите вверх, вниз, влево, вправо для выбора указанной функции, затем нажмите «ОК» для подтверждения.</li></ul>
	<p><b>Подогрев</b></p> <ul style="list-style-type: none"><li>• Нажмите эту кнопку для запуска функции подогрева, загорится обозначение на экране. Нажмите эту кнопку снова, функция подогрева выключится, индикатор на экране погаснет.</li></ul> <p><b>Функция невесомости</b></p> <ul style="list-style-type: none"><li>• Нажмите эту кнопку, чтобы включить/выключить функцию невесомости, загорится соответствующая иконка экрана. После регулировки положения спинки и подставки под ноги вручную, функция невесомости отключится.</li></ul>





## ФУНКЦИИ



### Ноги вверх

- Нажмите эту кнопку, чтобы поднять подставку под ноги в верхнее положение, отпустите эту кнопку для остановки

### Ноги вниз

- Нажмите эту кнопку, чтобы опустить подставку под ноги в нижнее положение, отпустите эту кнопку для остановки.



### Спинка вверх

- Нажмите эту кнопку, чтобы поднять спинку в исходное положение, отпустите эту кнопку для остановки.

### Спинка вниз

- Нажмите эту кнопку, чтобы опустить спинку в нижнее положение, отпустите эту кнопку для остановки.

## Инструкция к меню экрана дисплея

### • РЕЖИМ AUTO

Если электричество подключено, нажмите кнопку питания, включится ЖК-дисплей. Нажмите auto, чтобы войти в меню автоматических программ, Вы сможете выбрать восстановление сил после спорта, растяжку, отдых и сон, снятие напряжения после работы, шею и плечи, поясницу и позвоночник, уход для босса, строиность королевы или soul spa. (См. Изображение меню ниже)

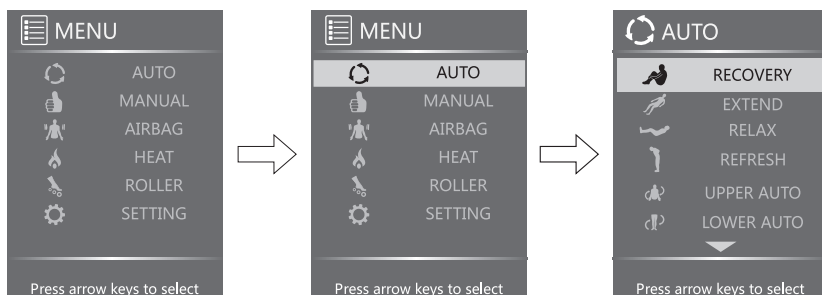

**Recovery/Восстановление:** Для тех, кто хочет снять усталость и восстановить силы в конце дня

**Extend/Растяжка:** Для офисных работников и водителей, вынужденных сидеть в течение длительного времени, для растяжки всего тела и восстановления сил.

**Relax/Отдых:** Для проведения рекреационного массажа рано утром или днем, чтобы зарядить мышцы энергией.

**Refresh/Обновление:** Для снятия боли в шее, спине и пояснице в сочетании с полуавтоматическим режимом, эффективное снятие боли при фокусировке массажа.

**Upper/lower auto/Авто вверх/вниз:** Для массажа различных частей тела.



**Boss nursing/Уход для босса:** Интенсивность массажа выше. Область массажа включает в основном плечи и шею. Этот режим разработан для офисных сотрудников, работающих за столом. Этот режим направлен на облегчение мышечной боли в плечах и шее.

**Queen slimming/Стройность королевы:** Интенсивность массажа ниже; область массажа включает в основном поясницу и спину. Этот режим предназначен для женщин, стремящихся сохранить стройность и улучшить обмен веществ.

**Soul spa:** Этот режим подходит для непродолжительного рекреационного массажа рано утром или днем, заряжает мышцы энергией.

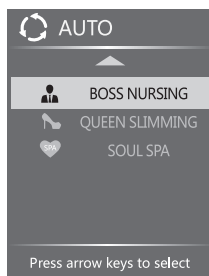

### ● MANUAL MODE/РУЧНОЙ РЕЖИМ

Нажмите "MENU" и выберите "MANUAL" для запуска ручных программ, используйте кнопки вверх/вниз, чтобы выбрать: режим, часть, ширину и скорость.

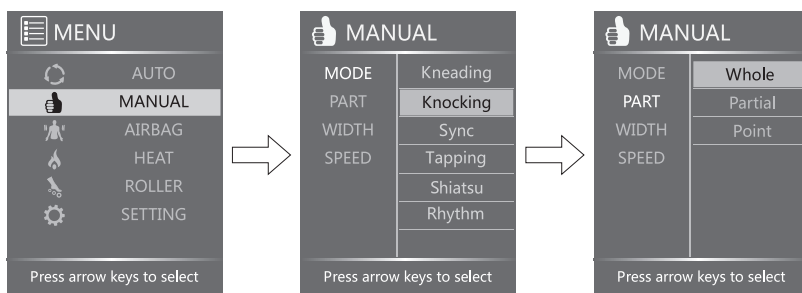

**Mode/Режим:** Нажмите правую кнопку, затем нажимайте вверх и вниз, чтобы выбрать Kneading/Разминающий, Knocking/Постукивающий, Sync/Синхронизированный, Tapping/Перкуссионный, Shiatsu/Шиацу или Rhythm/Ритмический массаж.

**Part/Часть:** Нажмите правую кнопку, затем нажимайте вверх и вниз, чтобы выбрать общий, частичный или точечный массаж.

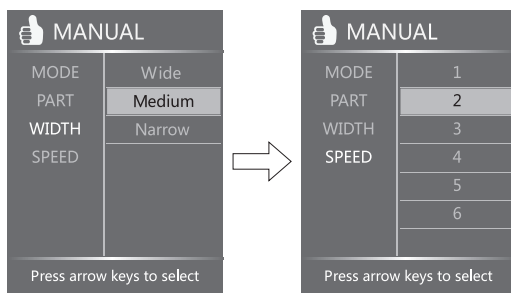

**Width/Ширина:** Нажмите на правую кнопку, нажимайте вверх и вниз для выбора Wide (широкий), Medium (Средний), Narrow (Узкий) для настройки ширины массажа.

**Speed/Скорость:** Нажмите на правую кнопку, нажимайте вверх и вниз для выбора уровня скорости массажа от 1 до 6.

## • AIRBAG

Нажмите «MENU», выберите «AIRBAG», затем нажмите клавишу вверх/вниз, чтобы выбрать: Part (Часть) и Force (Интенсивность).

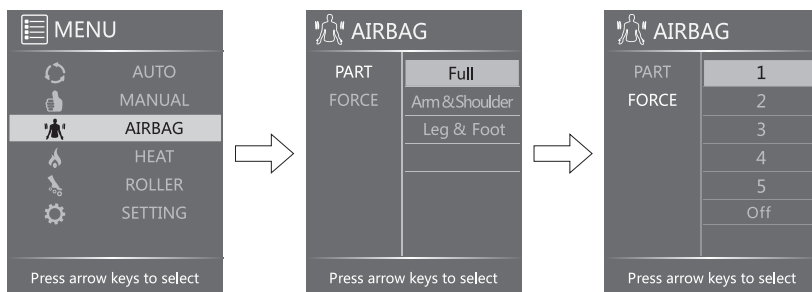

**Part/Часть:** Нажмите на правую кнопку, нажимайте вверх и вниз для выбора всего тела, рук и плеч, ног и ступней.

**Force/Интенсивность:** Нажмите на правую кнопку, нажимайте вверх и вниз, чтобы выбрать уровень интенсивности воздушного потока 1-5.



## • HEAT/ПОДОГРЕВ

Нажмите «MENU», выберите «HEAT», затем нажмите вправо для включения (ON) или выключения (OFF)

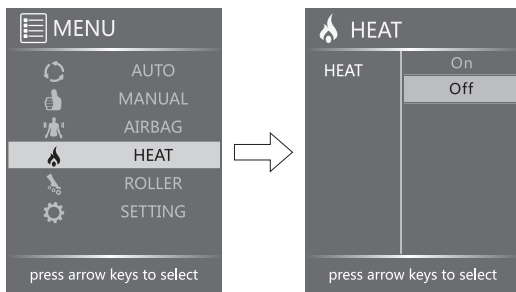

## • ROLLEG/РОЛИКОВЫЙ

Нажмите «MENU», выберите «ROLLER», нажимайте вверх и вниз для выбора уровня скорости 1-3 или выкл. (OFF).

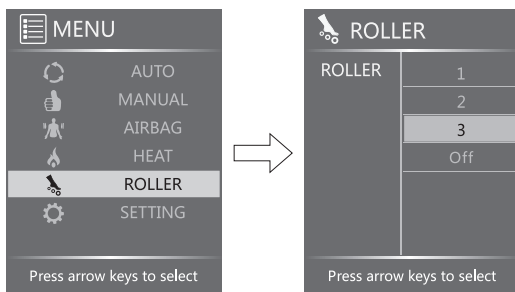

## • SETTING/НАСТРОЙКА

Нажмите кнопку MENU (МЕНЮ), выберите SETTING (НАСТРОЙКА), нажимайте вверх и вниз для установки времени, языка или Bluetooth.

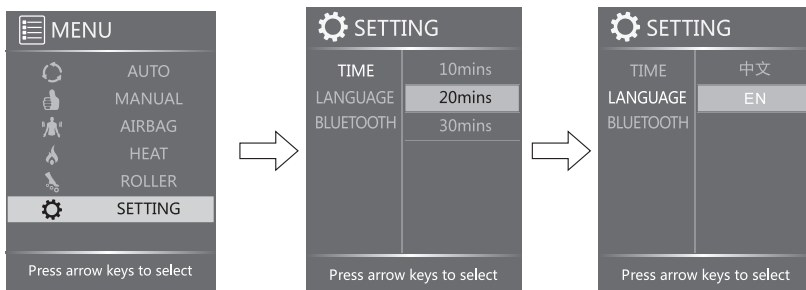

**TIME/ВРЕМЯ:** В меню SETTING TIME (ВРЕМЯ), нажмите кнопку право, нажимайте вверх и вниз, чтобы выбрать 10 мин., 20 мин. или 30 мин. Настройка по умолчанию - 20 мин.



## ФУНКЦИИ

**LANGUAGE/ЯЗЫК:** В меню SETTING LANGUAGE/ЯЗЫК нажмите на правую кнопку, затем нажимайте вверх и вниз, чтобы задать CHINESE/Китайский или ENGLISH/Английский.

**BLUETOOTH:** В меню SETTING BLUETOOTH нажимайте вверх и вниз, чтобы выбрать START/ ПУСК или STOP/СТОП для Bluetooth.

**МЕМО:** Все вышеперечисленные настройки запоминаются даже, если аппарат неожиданно выключился.

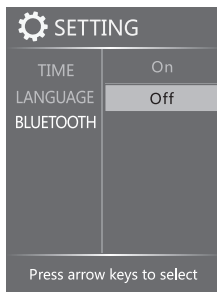

### • ПРИМЕЧАНИЕ

В автоматическом и ручном режиме устройство вернется к начальному экрану, как показано на рисунке, через 10 секунд, если операция не выполняется.

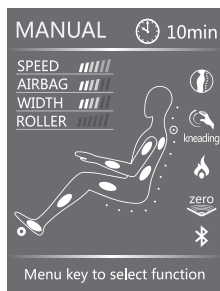

Начальный экран в ручном режиме

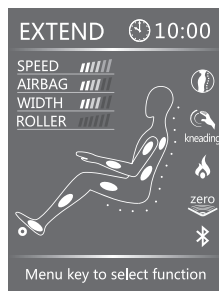

Начальный экран в авторежиме

### ⚠ ВНИМАНИЕ

- Во время работы нажмите MENU два раза, устройство незамедлительно вернется к начальному экрану.
- На начальном экране в ручном или автоматическом режиме нажмите кнопку влево или вправо для регулировки скорости массажных колесиков.
- Нажмите AUTO, чтобы выбрать автоматическую программу напрямую.

### ⚠ ВНИМАНИЕ

- Не разбирайте продукт, чтобы избежать проблем в работе.
- Не проливайте воду и другие жидкости на пульт управления, чтобы избежать проблем в работе клавиш и появления кода ошибки.
- Не ставьте тяжелые предметы на пульт управления или кабель питания.



### Способ подключения Bluetooth

Apple ios отличается от ОС android, см. ниже:

#### Apple ios: (например для ipad)

1. Откройте App Store  , в правом верхнем углу введите ключевые слова, например «5860 или Массажное кресло» и пр., чтобы скачать прикладную программу apple, из прикладной программы пользователь может включить Bluetooth и подключиться к массажному креслу.

Помните: к Bluetooth кресла может подключиться оборудование Apple с Bluetooth 4.0. См. изображение ниже.

Нажмите «GET» в правом верхнем углу. Пользователи могут скачать и зафиксировать нужное ПО.

2. Откройте «массажное  кресло» , введите в прикладную программу при первом подключении. Введите имя пользователя и код идентификации Apple. После успешной регистрации нажмите настройку Bluetooth и подключитесь.

### Bluetooth

- Этот продукт оснащен функцией подключения по Bluetooth с аудиоустройств.
- Откройте Bluetooth из аудиоустройства, сочетающегося с RT5860 для воспроизведения музыки. Имеется дополнительный кабель ввода аудио для других аудио устройств рядом с разъемом пульта управления. (дополнительно)



## Способ установки

Шаг 1: Выньте все изделия для сборки

- Откройте коробку, выньте продукты и коробку с запасными частями.
- Проверьте целостность запасных частей.

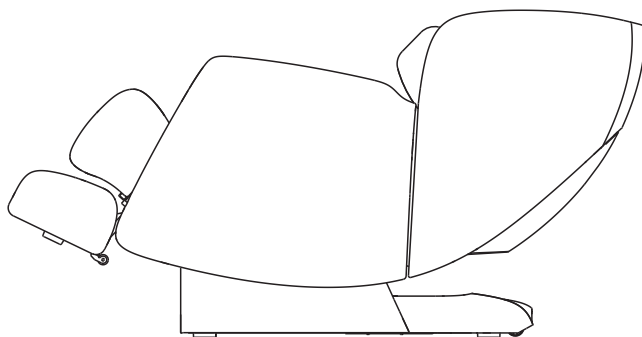

Шаг 2: Подключение пульта ДУ

- Подключите штекер пульта ДУ к разъему для пульта ДУ (обратите внимание на точечное положение вилки и разъема)

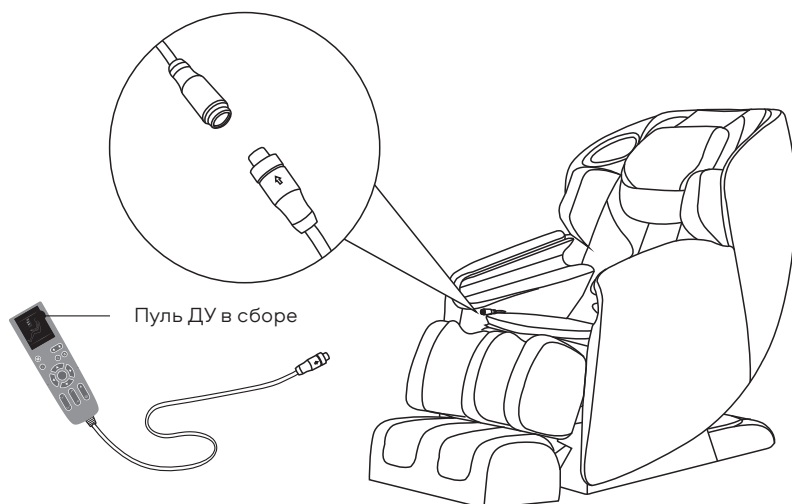



## ПОДГОТОВКА К ИСПОЛЬЗОВАНИЮ

---

- Затем подключите вилку шнура питания к розетке, как показано на рисунке.

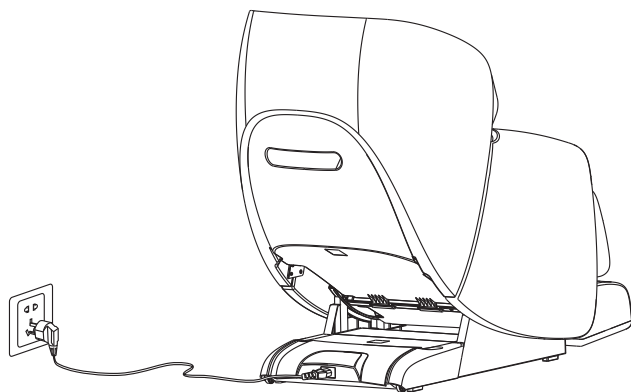



## Ввод в эксплуатацию массажного кресла

- Перед вводом в эксплуатацию убедитесь, что вокруг кресла достаточно места. Затем используйте пульт управления, чтобы откинуть спинку кресла в крайнее положение, поднимите подставку под ноги в наивысшее положение и выдвиньте в крайнее положение.
- Убедитесь, что все функции работают нормально, затем выключите питание кресла, верните в исходное положение. (как выбрать программу см. «Инструкция к пульту управления» и «инструкцию к меню экрана дисплея»).

## Перед тем, как сесть в кресло:

- Убедитесь, что подставка под ноги установлена правильно.
- Убедитесь, что кресло установлено в исходное положение, если какая-то часть не на своем исходном положении, включите/выключите питание снова, чтобы все части кресла вернулись в исходное положение.

## ВНИМАНИЕ

- Если подставка под ноги поднята, не садитесь в кресло.
- Подставка под ноги не рассчитана на неожиданные перегрузки, это может привести к повреждению механизма подставки под ноги.

## Инструкция по заземлению

Этот продукт необходимо заземлить. При его неисправности или поломке заземление обеспечивает путь наименьшего сопротивления для электрического тока и уменьшает риск поражения электрическим током. Этот продукт оснащен шнуром с заземляющим проводником и заземляющей вилкой. Вилка должна быть вставлена в соответствующую правильно установленную и заземленную розетку в соответствии с местными нормами и правилами.

### ОПАСНО!

Неправильное подключение заземляющего проводника может привести к поражению электрическим током. Проконсультируйтесь с квалифицированным электриком или специалистом сервисной службы, если у вас есть сомнения по поводу правильного заземления продукта. Не вносите изменения в вилку, поставляемую с продуктом, если он не соответствует розетке. Пригласите квалифицированного электрика для правильной установки розетки.

Этот продукт предназначен для использования в цепи номинального напряжения 120В и оснащен заземляющей вилкой, обозначенной на рисунке А.

Убедитесь, что продукт подключен к розетке с той же конфигурацией, что и вилка. С этим продуктом нельзя использовать адаптер.

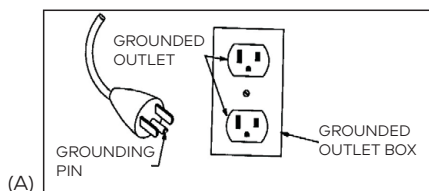



### Перемещение

- Снизу кресло оснащено движущимися роликами.
- Поднимите спинку в высшее положение.
- Выключите и отключите кресло от сети.
- Поднимите переднюю часть кресла, как показано на рисунке (один человек поднимает переднюю часть, удерживая переносный держатель, другой толкает кресло, удерживая верхнюю часть кресла), перемещайте кресло с помощью роликов.

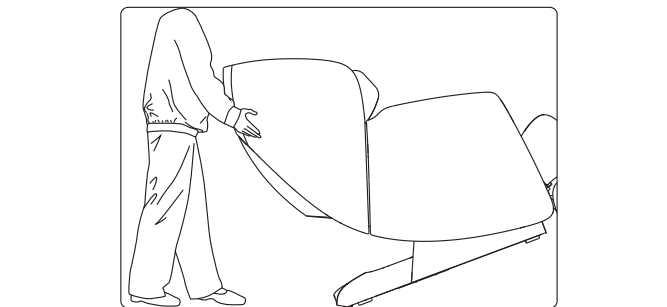

### ВНИМАНИЕ

- Не двигайте кресло, если на нем кто-то сидит.
- Не передвигайте кресло за полотки, держитесь только за переносный держатель сзади и спереди.

### Включение питания

- Вставьте шнур питания в розетку с тремя контактами с хорошим заземлением.
- Включите питание внизу массажного кресла.

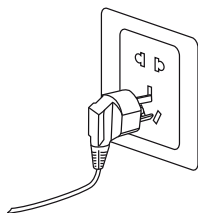

### ВНИМАНИЕ

- Перед включением кресла убедитесь, что провод питания не поврежден и провода не оголены.
- Убедитесь, что выключатель питания выключен при подключении кресла к питанию.



## Расположение

Безопасное расстояние до массажного кресла.

- Убедитесь, что для установки этого продукта имеется достаточно места: Сзади: минимально 15 см от стены или любых препятствий.
- Спереди: минимально 20 см от любых препятствий.

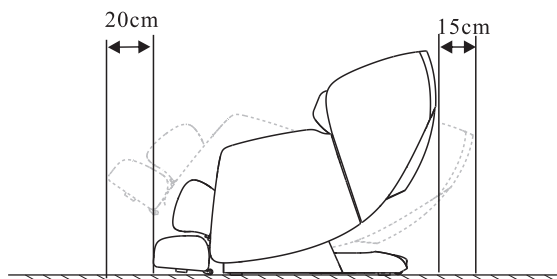

## Защита напольного покрытия

- Поставьте массажное кресло на ковер или другой мягкий настил во избежание любых непредвиденных повреждений пола.

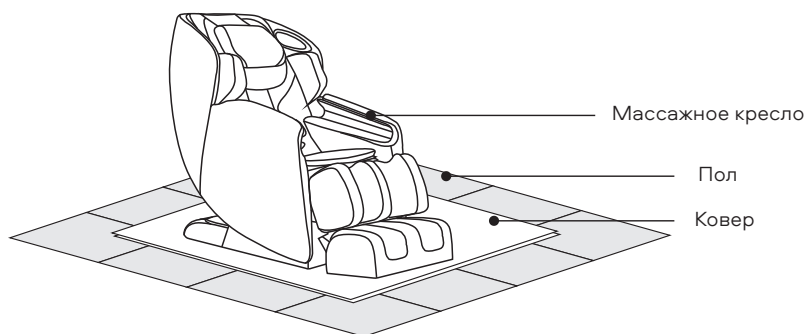

## Окружающая среда



Не храните массажное кресло в местах с повышенной влажностью (например: в ванной) во избежание утечки тока.



Не храните массажное кресло рядом с источниками высоких температур (например: плитой) во избежание пожара или повреждения кожи.



### Обслуживание

- Выжмите хлопчатобумажную ткань, смоченную в нейтральном моющем средстве, прежде чем протереть заднюю крышку, подставки под руки и ноги, камеру шины и некоторые пластиковые детали, затем протрите их снова сухой хлопчатобумажной тряпкой.
- Протрите пульт управления, DVD и блок питания сухой тканью.
- Используйте ткань, смоченную в нейтральном моющем средстве, чтобы вытереть подушку для спины и подушку, затем протрите их сухой тканью и оставьте в хорошо проветриваемом помещении для естественного высыхания.

### ВНИМАНИЕ

- Перед обслуживанием обязательно сначала отсоедините вилку источника питания.
- Не беритесь за вилку мокрыми руками, так как это может привести к поражению электрическим током. При очистке задней крышки будьте осторожны, чтобы моющее средство не попало в блок питания!

### Способ хранения

- Сотрите пыль и грязь с продукта после использования, если продукт не будет использоваться в течение длительного времени, накройте продукт чехлом для защиты от пыли (приобретается самостоятельно).

### ВНИМАНИЕ

- Не храните продукт под прямыми солнечными лучами или в местах с высокими температурами. Это может привести к выцветанию обивки.

### Напоминание

При ежедневном использовании обратите внимание на следующую неправильную работу устройства:

- Имеется запах гари.
- При прикосновении к проводу питание включается, при этом оно иногда выключается.
- Шнур питания горячий.
- Другое необычное поведение устройства.

### ВНИМАНИЕ

- Прекратите использование массажного кресла, чтобы избежать поломок и несчастных случаев, если имеется что-либо из вышеперечисленного.
- Выключите выключатель питания и выньте вилку шнура питания, затем обратитесь к местным дистрибьюторам или в штаб-квартиру компании для ремонта и обслуживания.
- За исключением всех случаев стандартной работы и обслуживания, указанных выше, любой иной ремонт и обслуживание может производить только авторизованный дилер или сервисный специалист.



## УСТРАНЕНИЕ НЕПОЛАДКОВ

№.	Проблема	Возможное решение	Причина
1	Звук «Су-Су», звучит как «Та-Та».	Это нормальный звук работающего устройства, либо звук возникает, когда массажные шарики трутся о тканевое покрытие.	Это нормальная работа устройства, обследование не требуется.
2	Аппарат не запускается.	Вилка шнура питания	Снова вставьте вилку шнура питания в розетку.
		Выключатель питания не включен	Включите питание.
		Предохранитель массажного кресла перегорел.	Замените на новый с тем же режимом.
3	Воздушная подушка, установленная на подушке сидения, или подставка под ноги не работает.	Проверьте, засорена ли камера шины.	Очистите камеру шины.

Если после применения вышеуказанных мер массажное кресло все еще работает неправильно, обратитесь к местному дистрибьютору для ремонта и технического обслуживания.

Примечание: Не разбирайте продукт самостоятельно, наша компания не несет ответственность за повреждение продукта или травмы людей, вызванных неправильным использованием.

Спасибо за сотрудничество!



### **Кресло массажное S8 Massage Chair Smart Jet S EU**

Номинальное напряжение: 220-240V

Номинальная мощность: 160W

Номинальная частота: 50/60Hz

# Sleep.8



Vă mulțumim că ați achiziționat acest produs. Înainte de utilizare, vă rugăm să citiți cu atenție acest MANUAL DE UTILIZARE și să acordați o atenție deosebită măsurilor de siguranță pentru utilizarea și aplicarea corectă a acestuia.

Vă rugăm să păstrați acest MANUAL DE UTILIZARE pentru referințe viitoare.



## CONȚINUT





---

MASURI DE PRECAUTIE	181
FUNȚII	183
Componente externe	183
Componente interne	183
Sursa de alimentare	184
Telecomandă	185
Instrucțiuni pentru panoul de control	186
Instrucțiuni pentru meniul ecranului de afișare	187
DESCĂRCAREA ȘI INSTALAREA APLICAȚIEI	192
PREGĂTIREA PENTRU UTILIZARE	193
Metoda de instalare	193
Punerea în funcțiune a fotoliul de masaj	195
Înainte de a sta pe fotoliu	195
Mutarea	196
Pornire	196
Locul de amplasare	197
Protecție pentru acoperirea podelei	197
Mediul	197
DEPOZITAREA ȘI ÎNTREȚINEREA PRODUSULUI	198
DEPANARE	199
SPECIFICAȚII TEHNICE	200





## MASURI DE PRECAUTIE

- ▶ Pentru o funcționare corectă, vă rugăm să citiți cu atenție secțiunea MĂSURI DE SIGURANȚĂ înainte de a utiliza.
- ▶ Aceste „MĂSURI DE SIGURANȚĂ” vă vor ajuta să utilizați corect fotoliul de masaj.
- ▶ Pentru a evalua gradul de pericol și posibilele daune, se aplică clasificarea „AVERTISMENT” și „ATENȚIE” ca clasa de incident rezultat din utilizarea necorespunzătoare. Cerințele următoarelor secțiuni trebuie respectate cu strictețe:

 <b>AVERTIZARE!</b>	Improper operation may cause severe personal injury to users.
 <b>ATENȚIE!</b>	Improper operation may cause users injury or product damage.
	Forbidden. Specific instruction will be indicated in the diagram drawings. (E.g. the left drawings means disassembly is not allowed)
	Compulsory Specific instruction will be indicated in the diagram drawings. (E.g. the left drawings means to disconnect the power plug)

### AVERTIZARE



Recomandăm celor care se încadrează în categoriile enumerate să consulte întotdeauna un medic înainte de utilizare.

 <b>OBLIGATORIU</b>	<ul style="list-style-type: none"> <li>◆ Cei care folosesc echipamente medicale electronice încorporate, cum ar fi stimulatoare cardiace etc.</li> <li>◆ Persoanele care urmează tratament și în special persoanele care se simt rău.</li> <li>◆ Pacienți cu tumori maligne, pacienți cu boli de inimă și pacienți în faza acută a evoluției bolii.</li> <li>◆ Femeile însărcinate și în timpul menstruației.</li> <li>◆ Persoanele cu osteoporoză sau cu o fractură a coloanei vertebrale.</li> <li>◆ Persoane cu afecțiuni ale pielii sau leziuni ale pielii.</li> <li>◆ Dacă temperatura corpului depășește 38 de grade (febră).</li> </ul>
 <b>INTERZIS</b>	<p>Persoanele cu probleme psihice ar trebui să folosească fotoliul numai sub supraveghere.</p> <p>Nu lăsați copiii să se joace pe fotoliul de masaj.</p> <p>Fotoliu de masaj nu este destinat utilizării simultane de către mai multe persoane, poate fi folosit doar pe rând.</p> <p>Dacă cablul de alimentare sau ștecherul de alimentare este deteriorat, deconectați imediat aparatul și consultați un inginer de service autorizat pentru reparație sau înlocuire.</p> <p>Evitați deteriorarea, impactul, îndoirea excesivă, tensiunea ridicată, răsucirea sau îndoirea</p> <p>Minorii nu pot folosi acest produs.</p>
 <b>NU DEZASAMBLAȚI</b>	<p>Nimeni, cu excepția tehnicienilor de service aleși de compania noastră, nu este autorizat să demonteze, să întrețină sau să modifice acest fotoliu de masaj. Dacă apare o problemă, contactați imediat distribuitorul local.</p>



## MASURI DE PRECAUTIE

### ATENȚIE!

 NECESAR	<ul style="list-style-type: none"><li>• Nu utilizați fotoliu de masaj în mod continuu mai mult de 20 de minute.</li><li>• Aplicați pentru a masa o anumită parte a corpului timp de cel mult 5 minute.</li><li>• Așezați fotoliul de masaj pe o suprafață plană pentru utilizare.</li><li>• Nu folosiți forță excesivă atunci când reglați suportul pentru picioare sau spătarul; în plus, nu lăsați la îndemâna copiilor și animalelor.</li><li>• Când deconectați ștecherul cablului de alimentare, țineți ștecherul, nu trageți de cablul de alimentare.</li><li>• Nu utilizați sursa de alimentare în afara tensiunii electrice specificate, deoarece aceasta poate duce la incendiu sau deteriorarea fotoliului de masaj.</li><li>• Înainte de utilizare, scoateți pernele din spate pentru a verifica dacă spătarul sau tapițeria nu sunt deteriorate; dacă sunt deteriorate, opriți imediat utilizarea acestui fotoliu de masaj și contactați francizorul pentru reparații.</li><li>• Nu utilizați telecomanda cu mâinile ude și nu așezați obiecte grele pe telecomandă.</li><li>• Doar pentru utilizatorii cu greutatea mai mică de 120 kg.</li><li>• Nu utilizați alte echipamente de terapie în același timp cu fotoliu de masaj.</li><li>• Dacă simțiți disconfort în timpul utilizării, opriți imediat utilizarea și consultați un medic.</li></ul>
 INTERZIS	<ul style="list-style-type: none"><li>• Pentru a evita disconfortul, nu utilizați fotoliu de masaj imediat după masă.</li><li>• Nu dormiți pe fotoliul de masaj funcțional.</li><li>• Nu utilizați fotoliul de masaj dacă sunteți în stare de ebrietate sau vă simțiți rău.</li><li>• Dacă tapițeria este murdară, utilizați numai produse de curățare pentru piele de calitate superioară, nu folosiți detergenți chimici, benzină sau detergenți etc. și nu pulverizați pesticide pe tapițerie.</li><li>• Nu vă așezați pe spătar, suport pentru picioare sau cotiere, altfel vă puteți răni sau deteriora dispozitivul.</li><li>• Nu fumați în timp ce utilizați fotoliul de masaj.</li></ul>
 ȘTECHER	<ul style="list-style-type: none"><li>• Deconectați ștecherul de la priză înainte de întreținere. În plus, nu introduceți sau scoateți ștecherul cu mâinile ude pentru a evita șocurile electrice.</li><li>• Când fotoliul de masaj nu este în uz, opriți alimentarea și deconectați ștecherul de la priză.</li></ul>



## Componente externe

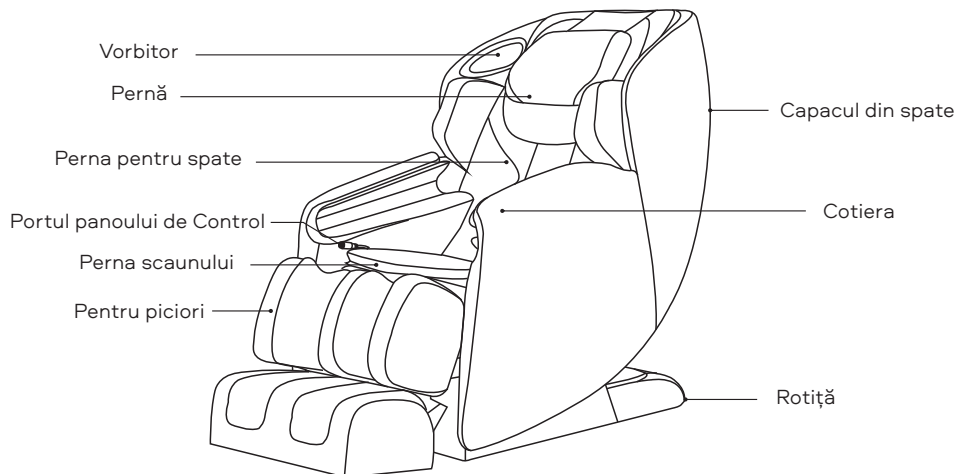

## Componente interne

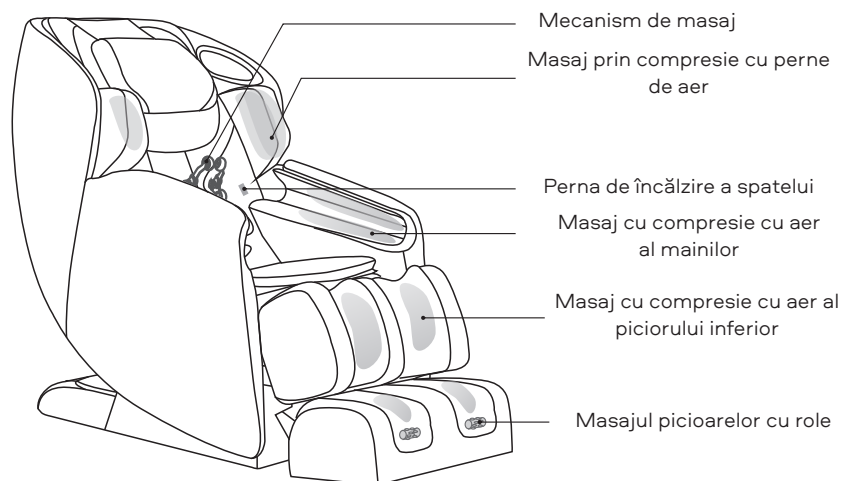



### Sursa de alimentare

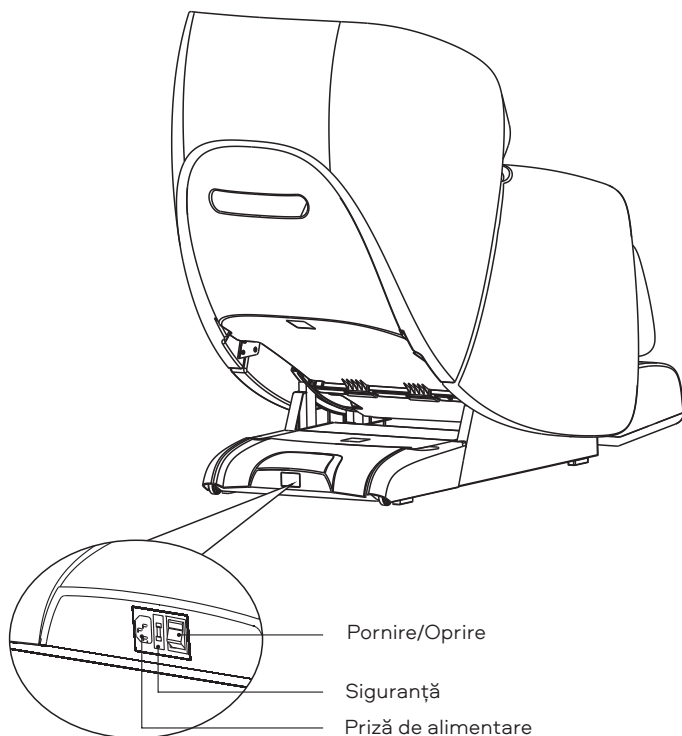

### ATENȚIE!





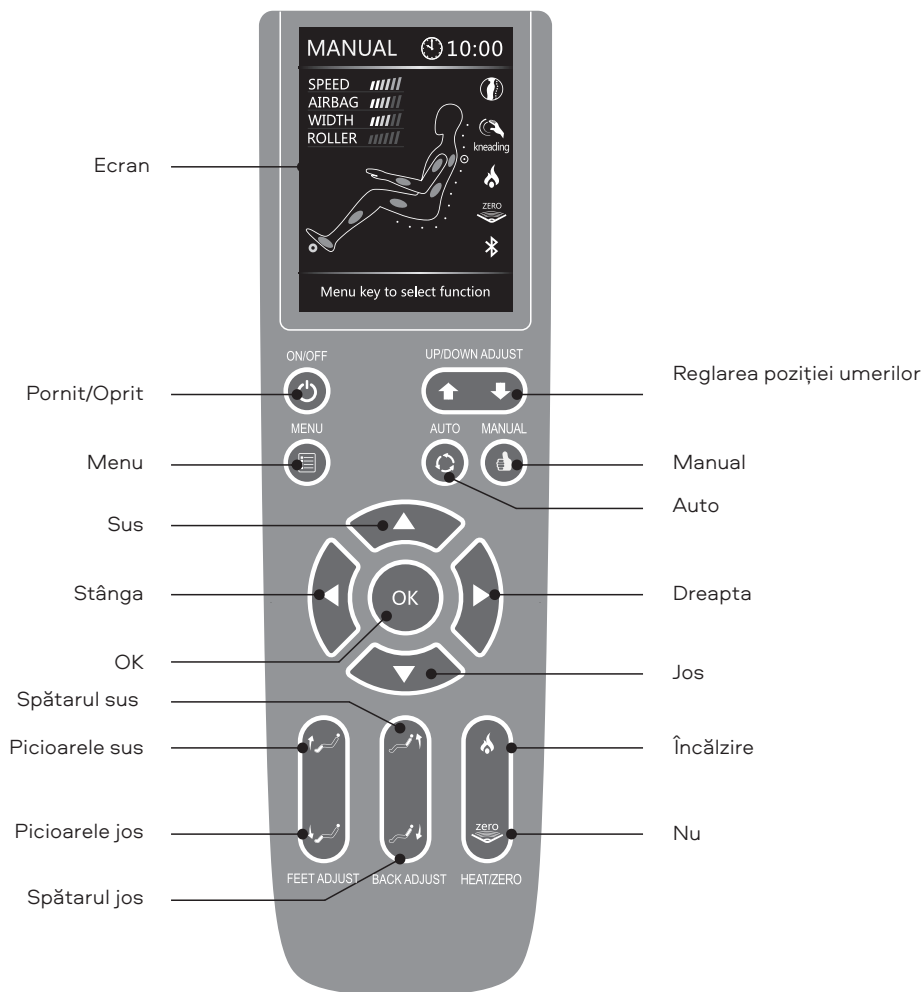

- Nu permiteți copiilor să se joace pe fotoliu, deoarece cutia de alimentare poate provoca o situație neașteptată.
- Opriți fotoliul și deconectați-l de la priză după terminarea masajului.
- Nu folosiți fotoliul în timpul unei furtuni pe vreme ploioasă.
- Opriți fotoliul și deconectați-l din priză atunci când fotoliul nu este utilizat, astfel încât copiii să nu-l poată porni accidental.
- Asigurați-vă că fotoliul este depozitat corespunzător dacă nu este utilizat o perioadă lungă de timp.



## Telecomandă





	<p><b>Porni/Opri</b></p> <ul style="list-style-type: none"><li>• Dacă alimentarea este pornită, apăsați acest buton, ecranul se aprinde, apoi apăsați sus/jos pentru a selecta modul automat, modul manual, masaj cu compresie de aer, încălzire, masaj cu role și selectați meniul.</li><li>• Apăsați din nou acest buton pentru a dezactiva toate funcțiile. Timpul de funcționare implicit este de 20 de minute.</li></ul>
	<p><b>Meniu</b></p> <ul style="list-style-type: none"><li>• Apăsați acest buton pentru a selecta modul automat, modul manual, masaj cu compresie de aer, încălzire, masaj cu role și selectați meniul.</li></ul>
	<p><b>Reglarea poziției umerilor</b></p> <ul style="list-style-type: none"><li>• În modul manual și modul de presopunctura, apăsați SUS/JOS pentru a regla poziția presopuncturii.</li></ul>
	<p><b>Buton de program automat</b></p> <ul style="list-style-type: none"><li>• Apăsați acest buton în meniul programelor automate, în funcție de starea corpului și timpul de masaj, puteți alege oricare dintre cele 9 programe: Recovery/Recuperare; Extend/Întindere; Relax/Odihnă; Reîmprospătare/Actualizare; Upper Auto/Верх, автор; Lower Auto/Низ, автор; Boss Nursing/grijă pentru șef; Queen Sliming/Zveltețea reginei; Soul Spa pentru masaj</li></ul>
	<p><b>Buton de program manual</b></p> <ul style="list-style-type: none"><li>• Apăsați acest buton în meniul programului manual, în funcție de starea corpului, puteți alege oricare dintre următoarele masaje de Kneading/Masaj de framantare; Tapping/Percuție; Knockipg/Masaj cu atingere; Shiatsu/Shiatsy; Soare/Sincronizat; Ritm / Ritmic. Consultați meniul ecranului pentru detalii).</li></ul>
	<p><b>Buton de direcție</b></p> <ul style="list-style-type: none"><li>• În meniu și modul automat, apăsați sus, jos, stânga, dreapta pentru a selecta funcția specificată, apoi apăsați „Ok” pentru a confirma.</li></ul>
	<p><b>Încălzire</b></p> <ul style="list-style-type: none"><li>• Apăsați acest buton pentru a porni funcția de încălzire, simbolul de pe ecran se va aprinde. Apăsați din nou acest buton, funcția de încălzire se va opri, indicatorul de pe ecran se va stinge</li></ul> <p><b>Funcția de imponderabilitate</b></p> <ul style="list-style-type: none"><li>• Apăsați acest buton pentru a activa/dezactiva funcția de imponderabilitate, pictograma corespunzătoare de pe ecran se va aprinde. După reglarea manuală a spătarului și a suportului pentru picioare, funcția de imponderabilitate va fi dezactivată.</li></ul>



### Picioarele sus

- Apăsați acest buton pentru a ridica suportul pentru picioare în poziția sa cea mai înaltă, eliberați acest buton pentru a opri

### Picioarele jos

- Apăsați acest buton pentru a coborî suportul pentru picioare în poziția sa cea mai de jos, eliberați acest buton pentru a opri.



### Spătarul sus

- Apăsați acest buton pentru a ridica spătarul în poziția inițială, eliberați acest buton pentru a opri.

### Spătarul jos

- Apăsați acest buton pentru a coborî spătarul în poziția inferioară, eliberați acest buton pentru a opri.

## Instrucțiuni pentru meniul ecranului de afișare

### • MOD AUTO

Dacă electricitatea este conectată, apăsați butonul de pornire, ecranul LCD se va porni. Apăsați pe auto pentru a intra în meniul programelor automate, puteți alege dintre recuperare post-sport, tindere, odihnă și somn, ameliorarea stresului după muncă, gât și umeri, spate și coloană inferioară, îngrijire pentru șef,zvelteța reginei sau spa pentru suflet. (Vezi Imaginea meniului de mai jos)

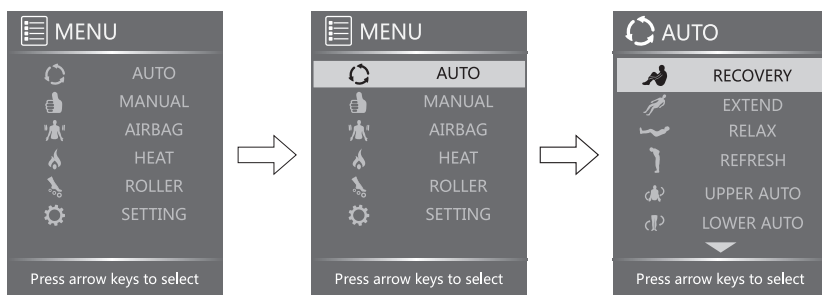

**Recuperare:** Pentru cei care doresc să ușureze oboseala și să-și refacă puterea SFÂRȘITUL ZILEI.

**Întindere:** Pentru lucrătorii de birou și șoferii care trebuie să stea pe perioade lungi de timp pentru a întinde întregul corp și să restabilească forța.

**Relax/Odihnă:** Pentru un masaj recreativ dimineața devreme sau după-amiaza pentru a energiza mușchii.

**Reîmprospătare:** Pentru ameliorarea durerilor de gât, spate, combinate cu modul semi-automat, ameliorarea eficientă a durerii atunci când vă concentrați pe masaj.

**Auto sus/jos:** Pentru masarea diferitelor părți ale corpului.



## FUNCȚII

**Boss nursing/grijă pentru șef:** Intensitatea masajului este mai mare. Zona de masaj include în principal umerii și gâtul. Acest mod este conceput pentru lucrătorii de birou care lucrează la birourile lor. Acest mod are ca scop ameliorarea durerilor musculare de la umeri și gât.

**Queen slimming/Zveltețea reginei: Intensitatea masajului este mai mică; Zona de masaj include** în principal talia și spatatele. Acest mod este conceput pentru femeile care doresc să mențină armonia și să îmbunătățească metabolismul.

**Soul spa:** Acest mod este potrivit pentru un scurt masaj recreativ dimineața devreme sau după-amiaza, energind mușchii.

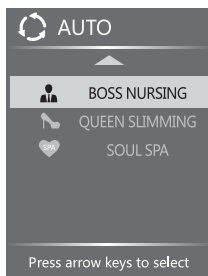

- **MANUAL MODE/MOD MANUAL**

Apăsați „MENU” și selectați „MANUAL” pentru a porni programele manuale, utilizați butoanele sus/jos pentru a selecta: mod, parte, lățime și viteză.

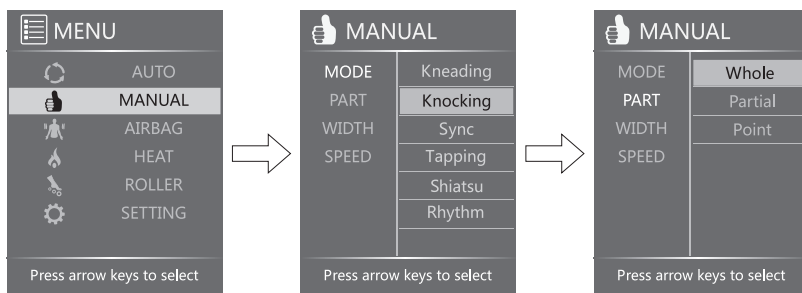

**Mode/Mod:** Apăsați butonul din dreapta, apoi apăsați cel din sus și cel din jos pentru a selecta Kneadipg/Masaj de framantare, Knocking/Masaj cu atingere, Sync/Masaj sincronizat, Tappipg/Masaj cu percuție, Shiatsu/Șiațu sau Rhythm/Masaj ritmic

**Part/parte:** Apăsați butonul din dreapta, apoi apăsați cel din sus și cel din jos pentru a selecta general, parțial sau presopunctură.



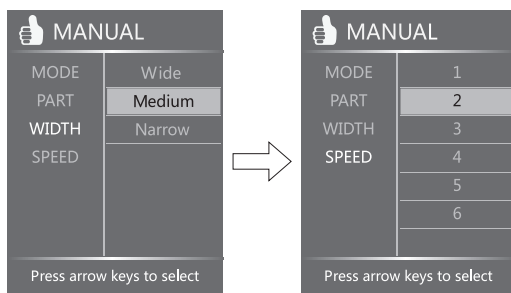

**Width/Latime:** Apăsați butonul din dreapta, apăsați în sus și în jos pentru a selecta Wide (Lat), Medium (Mediu), Narrow (Îngust) pentru a regla lățimea masajului.

**Speed/Viteză:** Apăsați butonul din dreapta, apăsați în sus și în jos pentru a selecta nivelul de viteză de masaj de la 1 la 6.

## • AIRBAG

Apăsați „MENU”, selectați „AIRBAG”, apoi apăsați tasta sus/jos pentru a selecta: Part (Parte) și Fogce (Intensitatea).

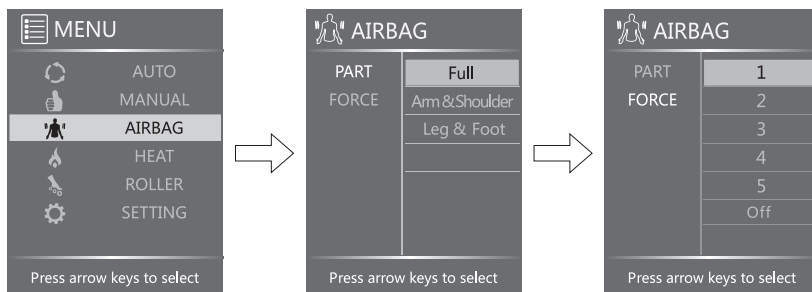

**Part/parte:** Apăsați butonul din dreapta, apăsați butonul din sus și din jos pentru a selecta întregul corp, brațele și umerii, picioarele și laba piciorului.

**Force/Intensitate:** Apăsați butonul din dreapta, apăsați cel din sus și cel din jos pentru a selecta nivelul de intensitate al fluxului de aer 1-5.



## • HEAT/ÎNCĂLZIRE

Apăsați „MENU”, selectați „HEAT”, apoi apăsați butonul drept pentru a porni (On) sau a opri (OFF)

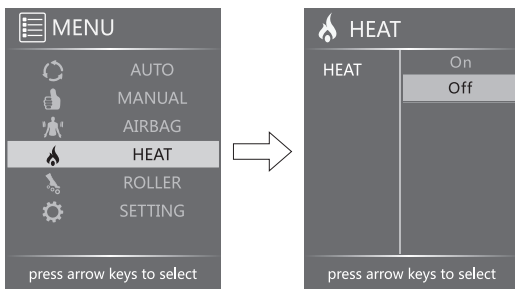

## • ROLLER/ROLĂ

Apăsați „MENU” selectați „ROLLER”, apăsați sus și jos pentru a selecta nivelul de viteză 1-3 sau opri.

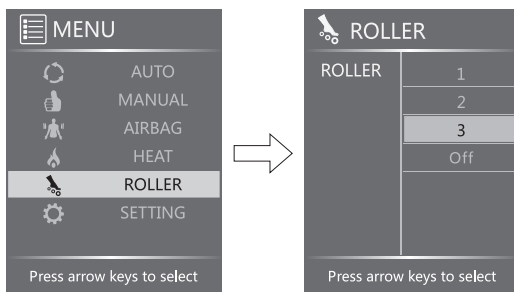

## • SETTING/SETARE

Apăsați butonul MENU (MENIU), selectați SETTING (SETARE), apăsați cel din sus sau cel din jos pentru a seta ora, limba sau Bluetooth.

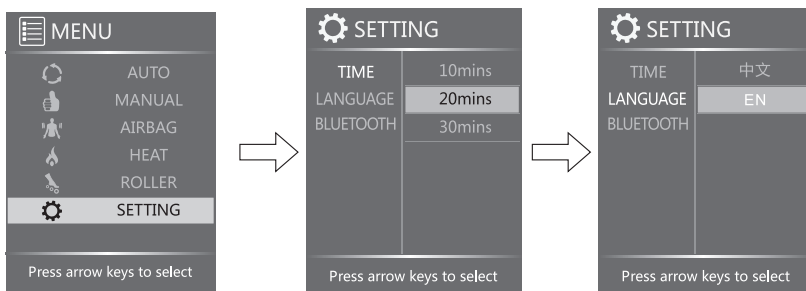

**TIME/TIMP:** În meniul SETTING TIME (SETAREA TIMPULUI), apăsați butonul din dreapta, apăsați în sus și în jos pentru a selecta 10 min., 20 min., sau 30 min. Setarea implicită este 20 min.



## FUNCȚII

**LANGUAGE/LIMBA:** În SETTING LANGUAGE/ SETARE LIMBA/apăsați butonul din dreapta, apoi apăsați cea din sus și cea din jos pentru a seta CHINESE/Chineză sau ENGLISH/Engleză

**BLUETOOTH:** În meniul SETARE BLUETOOTH, apăsați sus și jos pentru a selecta START/PORNIRE sau STOP/OPRIRE pentru Bluetooth.

**MEMO:** Toate setările de mai sus sunt memorate chiar dacă aparatul este oprit în mod neașteptat.

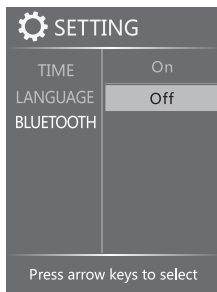

### • Notă:

În modul automat și manual dispozitivul va reveni la ecranul de start așa cum se arată în figură după 10 secunde dacă nu se efectuează nicio operațiune.

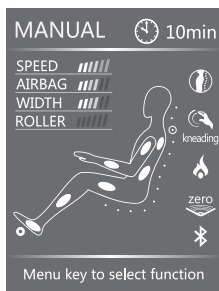

Home page in manual mode

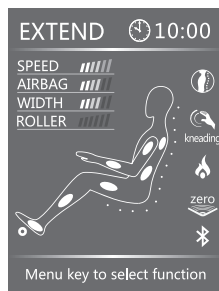

Home page in auto mode

### ATENȚIE!

- În timpul funcționării, apăsați MENU de două ori, unitatea va reveni imediat la ecranul de start.
- Pe ecranul de start, în modul manual sau automat, apăsați butonul stânga sau dreapta pentru a regla viteza roților de masaj.
- Apăsați AUTO pentru a selecta direct programul automat.

### ATENȚIE!

- Nu dezasamblați produsul pentru a evita problemele de funcționare.
- Nu vărsați apă sau alte lichide pe telecomandă pentru a evita problemele cu funcționarea tastelor și apariția unui cod de eroare.
- Nu așezați obiecte grele pe telecomandă sau pe cablul de alimentare.



### Metoda de conectare prin Bluetooth

Apple iOS este diferit de sistemul de operare Android, vedeți mai jos:

#### Apple ios: (ipad for example)

1. Deschideți App Store  , în colțul din dreapta sus introduceți cuvintele cheie, cum ar fi „5860” sau „Fotoliu de masaj”, etc. pentru a descărca programul de aplicație Apple, din programul de aplicație, utilizatorul poate porni Bluetooth și se poate conecta la fotoliu de masaj .

Amintiți-vă: echipamentul Apple cu Bluetooth 4.0 se poate conecta la Bluetooth-ul fotoliului. Vedeți figura de mai jos.

Faceți clic pe "GET" în colțul din dreapta sus. Utilizatorii pot descărca software-ul dorit.

2. Deschideți „fotoliu de masaj”  , intrați în programul de aplicație la prima conectare. Introduceți numele dvs. de utilizator și codul de identificare Apple. După înregistrarea cu succes, faceți clic pe setarea Bluetooth și conectați-vă.

### Bluetooth

- Acest produs este echipat cu o funcție de conexiune Bluetooth de la dispozitive audio.
- Deschideți Bluetooth de pe dispozitivul audio asociat cu RT5860 pentru a reda muzică. Există un cablu suplimentar de intrare audio pentru alte dispozitive audio lângă mufa telecomenzii. (opțional)



## Metoda de instalare

Pasul 1: Scoateți toate articolele pentru asamblare

- Deschideți cutia, scoateți produsele și cutia cu piese de schimb.
- Verificați integritatea pieselor de schimb.

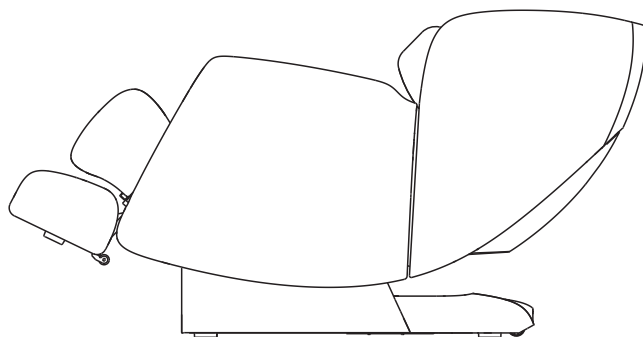

Pasul 2: Conectarea telecomenzii

- Conectați ștecherul telecomenzii la priza pentru telecomandă (rețineți poziția punctată a ștecherului și prizei).

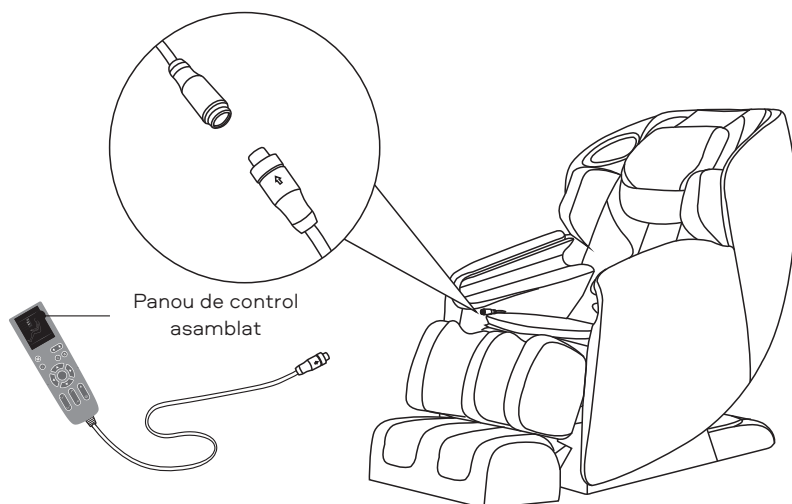



## PREGĂTIREA PENTRU UTILIZARE

---

- Apoi conectați cablul de alimentare la o priză, așa cum se arată în figură.

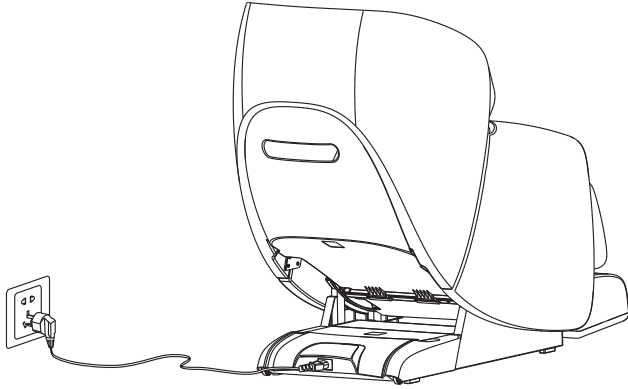

### Punerea în funcțiune a fotoliul de masaj

- Înainte de punere în funcțiune, asigurați-vă că există suficient spațiu în jurul fotoliului. Apoi utilizați telecomanda pentru a înclina fotoliul înapoi în poziția finală, ridicați suportul pentru picioare în poziția cea mai înaltă și extindeți-l până la poziția finală.
- Asigurați-vă că toate funcțiile funcționează corect, apoi opriți alimentarea fotoliului și reveniți la poziția inițială (pentru a selecta un program, consultați „Manualul telecomenzii” și „Manualul meniului ecranului de afișare”).

### Înainte de a sta pe fotoliu:

- Make sure the legrest is well installed.
- Make sure the chair is in original position, if any part is not in initial position, please power on/off again to make the whole chair go back to original position.

### ATENȚIE!

- Asigurați-vă că suportul pentru picioare este instalat corect.
- Asigurați-vă că fotoliul este setat în poziția inițială, dacă vreo piesă nu este în poziția inițială, porniți/opriți din nou pentru ca toate părțile fotoliului să revină la poziția inițială.

### Instrucțiuni de împământare

Acest produs trebuie să fie împământat. Dacă funcționează defectuos sau se întrerupe, împământarea oferă o cale de cea mai mică rezistență pentru curentul electric și reduce riscul de șoc electric. Acest produs este echipat cu un cablu cu un conductor de împământare și un ștecher de împământare. Ștecherul trebuie să fie conectat la o priză adecvată instalată și împământată, în conformitate cu codurile și reglementările locale.

**PERICULOS!** Conectarea incorectă a conductorului de împământare poate duce la electrocutare.

Consultați un electrician calificat sau un tehnician de service dacă aveți îndoieli cu privire la împământarea corectă a produsului. Nu modificați ștecherul furnizat împreună cu produsul dacă nu se potrivește cu priza. Solicitați unui electrician calificat să instaleze corect priza.

Acest produs este proiectat pentru utilizare pe un circuit cu o tensiune nominală de 120 V și este echipat cu un ștecher de împământare, indicat în figura A.

Asigurați-vă că produsul este conectat la o priză cu aceeași configurație ca și ștecherul. Un adaptor nu poate fi utilizat cu acest produs.

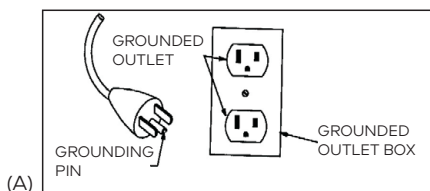



### Mutarea

- De jos fotoliul este echipat cu role mobile.
- Ridicați spătarul în poziția cea mai înaltă.
- Opriți și deconectați fotoliul.
- Ridicați partea din față a fotoliului așa cum se arată în figură (o persoană ridică partea din față în timp ce ține suportul portabil, cealaltă împinge fotoliul în timp ce ține partea superioară a fotoliului), mutați fotoliul cu rolele

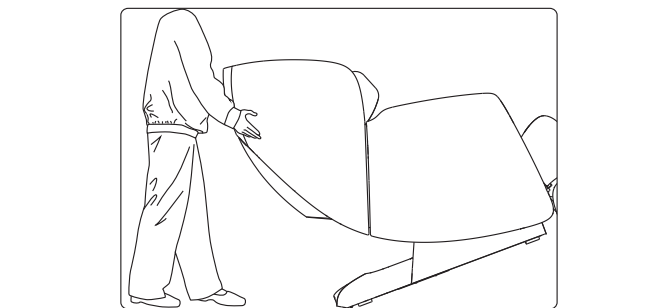

### ATENȚIE!

- Nu mutați fotoliul dacă cineva stă pe el.
- Nu mutați scaunul de cotiere, țineți doar de suportul portabil din spate și din față.

### Pornire

- Conectați cablul de alimentare la o priză cu trei fire, bine împământată.
- Porniți alimentarea din partea de jos a fotoliului de masaj.

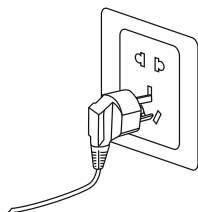

### ATENȚIE!

- Înainte de a porni fotoliul, asigurați-vă că cablul de alimentare nu este deteriorat și firele nu sunt expuse.
- Asigurați-vă că întrerupătorul de alimentare este oprit când conectați fotoliul la curent.





### Locul de amplasare

Distanță sigură până la fotoliu de masaj.

- Asigurați-vă că există suficient spațiu pentru a instala acest produs: Spate: la minimum 15 cm de un perete sau orice obstacol.
- Față: minim 20 cm de orice obstacol.

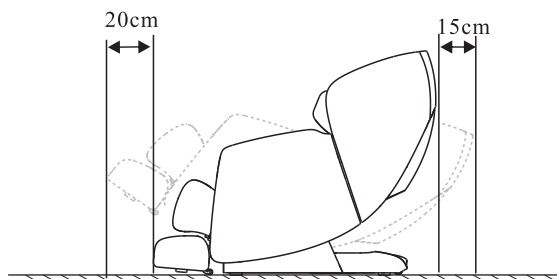

### Protecție pentru acoperirea podelei

- Așezați fotoliul de masaj pe un covor sau altă podea moale pentru a evita orice deteriorare neașteptată a podelei.

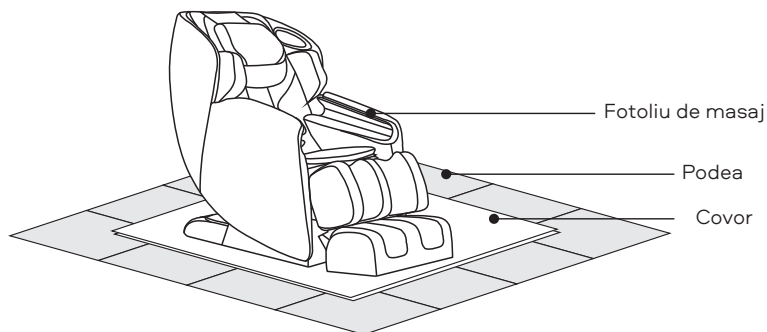

### Mediu înconjurător



Nu depozitați fotoliul de masaj în locuri cu umiditate ridicată (de exemplu: în baie) pentru a evita scurgerile electrice



Nu depozitați fotoliul de masaj în apropierea surselor de căldură ridicată (cum ar fi un aragaz) pentru a evita incendiul sau deteriorarea pielii.



### Întreținerea

- Stoarceți o cârpă de bumbac înmuiată în detergent neutru înainte de a șterge capacul din spate, suporturile brațelor și picioarelor, camera anvelopei și unele piese din plastic, apoi ștergeți-le din nou cu o cârpă uscată de bumbac.
- Ștergeți telecomanda, DVD-ul și sursa de alimentare cu o cârpă uscată.
- Folosiți o cârpă umezită cu detergent neutru pentru a ștergeți perna de spate și perna, apoi ștergeți-le cu o cârpă uscată și lăsați-le într-o zonă bine ventilată să se usuce natural

### ATENȚIE!

- Înainte de întreținere, asigurați-vă că ați deconectat mai întâi ștecherul de alimentare.
- Nu manipulați ștecherul cu mâinile ude, deoarece acest lucru poate duce la electrocutare. Când curățați capacul din spate, aveți grijă să nu introduceți detergent în sursa de alimentare!

### Metoda de depozitare

- Ștergeți praful și murdăria de pe produs după utilizare, dacă produsul nu va fi folosit o perioadă lungă de timp, protejați produsul cu o husă de praf (se vinde separat).

### ATENȚIE!

- Nu depozitați produsul în lumina directă a soarelui sau în locuri cu temperaturi ridicate. Acest lucru poate cauza decolorarea tapițeriei.

### Not

În utilizarea zilnică, vă rugăm să acordați atenție următoarelor funcționări incorecte a dispozitivului:

- Există un miros de ars.
- Când atingeți firul, puterea se aprinde, în același timp, uneori se oprește.
- Cablul de alimentare este fierbinte.
- Alt comportament neobișnuit al dispozitivului.

### ATENȚIE!

- Nu mai utilizați fotoliul de masaj pentru a evita avariile și accidentele dacă există oricare dintre cele de mai sus.
- Oprțiți întrerupătorul de alimentare și deconectați cablul de alimentare, apoi contactați distribuitorii locali sau sediul companiei pentru reparații și service.
- Cu excepția tuturor operațiunilor și întreținerii normale menționate mai sus, orice alte reparații și întreținere pot fi efectuate numai de un dealer autorizat sau de un tehnician de service



No.	Problemă	Soluție posibilă	Cauza
1	Sunetul „Su-Su” sună ca „Ta-Ta”.	Acesta este un sunet de funcționare normal, sau sunetul este produs atunci când bilele de masaj se freacă de husa din material textil.	Aceasta este funcționarea normală a dispozitivului și nu este necesară nicio examinare.
2	Aparatul nu pornește	Stecher cablului de alimentare	Conectați cablul de alimentare înapoi la priză.
		Comutatorul de alimentare nu	Porniți alimentarea.
		Siguranța fotoliului de masaj s-a ars.	Înlocuiți-l cu unul nou cu același mod.
3	Airbag-ul instalat pe perna fotoliului sau pe suport pentru picioare nu funcționează.	Verificați dacă camera anvelopei este înfundată.	Curățați camera anvelopei.

Dacă fotoliu de masaj încă nu funcționează corect după aplicarea măsurilor de mai sus, vă rugăm să contactați distribuitorul local pentru reparații și întreținere.

Notă: Nu dezasamblați singur produsul, compania noastră nu este responsabilă pentru deteriorarea produsului sau rănirea persoanelor cauzate de utilizarea necorespunzătoare.

Vă mulțumim pentru Cooperare!



### **Fotoliu De Masaj S8 Massage Chair Smart Jet S EU**

Tensiune nominală: 220-240V

Putere nominală: 160W

Frecvență nominală: 50/60Hz

# Sleep.8

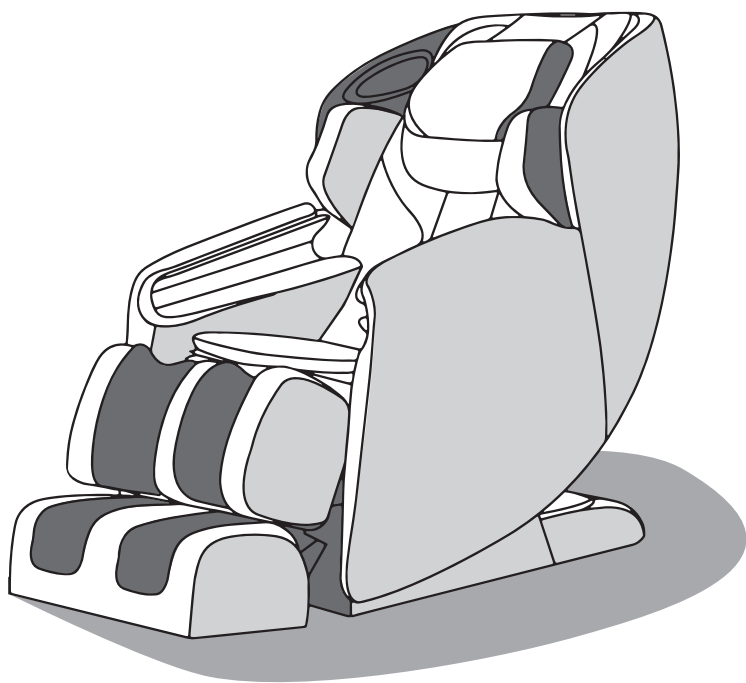

Vielen Dank, dass Sie dieses Produkt gekauft haben. Bitte lesen Sie vor der Verwendung dieses BENUTZERHANDBUCHS sorgfältig durch und achten Sie besonders auf die Sicherheitsvorkehrungen für die ordnungsgemäße Verwendung und Anwendung.

Bitte bewahren Sie dieses BENUTZERHANDBUCH zum späteren Nachschlagen auf.



## INHALT

---

VORSICHTSMASSNAHMEN	159	203
FUNKTIONEN		205
Externe Komponenten		205
Interne Komponenten		205
Netzteil		206
Schalttafel		207
Anleitung für die Schalttafel		208
Anleitung zum Bildschirmmenü		209
LADEN UND INSTALLIEREN DER ANWENDUNG		214
VORBEREITUNG FÜR DEN GEBRAUCH		215
Installationsmethode		215
Inbetriebnahme des Massagesessels		217
Bevor man sich auf einem Sessel setzt		217
Transposition		218
Versorgungsschalten		218
Lage		219
Fußbodenschutz		219
Umgebung		219
LAGERUNG UND WARTUNG DES PRODUKTS		219
FEHLERBEHEBUNG		220
TECHNISCHE EIGENSCHAFTEN		221
		222



# VORSICHTSMASSNAHMEN

- ▶ Bevor Sie mit der Arbeit beginnen, lesen Sie bitte den VORSICHTSMASSNAHMEN-Abschnitt sorgfältig durch, um einen ordnungsgemäßen Betrieb zu gewährleisten.
- ▶ Diese VORSICHTSMASSNAHMEN helfen Ihnen, Ihren Massagesessel richtig zu verwenden.
- ▶ Zur Beurteilung des Gefährdungsgrades und möglicher Schäden wird die Klassifizierung „WARNUNG“ und „VORSICHT“ als Ereignisklasse bei unsachgemäßer Verwendung herangezogen. Die folgenden Abschnitte müssen unbedingt befolgt werden:

 WARNUNG	Eine unsachgemäße Verwendung kann zu Verletzungen des Benutzers führen
 VORSICHT	Eine unsachgemäße Verwendung kann zu Verletzungen des Benutzers oder Produktschäden führen
	Verboten. Die relevanten Informationen werden grafisch dargestellt. (Das Bild links bedeutet beispielsweise, dass das Gerät nicht zerlegt werden kann).
	Relevante Informationen müssen grafisch dargestellt werden. Das Bild links bedeutet beispielsweise, dass der Stecker nicht angeschlossen ist).



## **WARNUNG**

Wir empfehlen denjenigen, die in die aufgeführten Kategorien fallen, vor der Verwendung einen Arzt zu konsultieren.

 NOTWENDIG	<ul style="list-style-type: none"> <li>◆ Personen, die eingebettete elektronische medizinische Geräte wie Herzschrittmacher usw. verwenden.</li> <li>◆ Personen in Behandlung und insbesondere Personen, denen es nicht gut geht.</li> <li>◆ Patienten mit bösartigen Tumoren, Patienten mit Herzerkrankungen und Patienten in der akuten Phase der Erkrankung.</li> <li>◆ Schwangere und während der Menstruation.</li> <li>◆ Personen mit Osteoporose oder einer Wirbelsäulenfraktur.</li> <li>◆ Personen mit Hautkrankheiten oder Hautschäden.</li> <li>◆ Wenn die Körpertemperatur 38 Grad übersteigt (Fieber).</li> </ul>
 VERBOTEN	<p>Personen mit psychischen Problemen dürfen den Sessel nur unter Aufsicht benutzen.</p> <p>Erlauben Sie Kindern nicht, auf dem Massagesessel zu spielen.</p> <p>Der Massagesessel ist nicht für die gleichzeitige Nutzung durch mehrere Personen geeignet, er kann jeweils nur von einer Person genutzt werden.</p> <p>Wenn das Netzkabel oder der Netzstecker beschädigt ist, trennen Sie das Gerät sofort vom Netz und wenden Sie sich zur Reparatur oder zum Austausch an einen autorisierten Servicetechniker.</p> <p>Vermeiden Sie Beschädigungen, Stöße, übermäßiges Biegen, übermäßige Spannung, Verdrehen oder Biegen.</p> <p>Minderjährige dürfen dieses Produkt nicht verwenden.</p>
 NICHT AUSEINANDERBAUEN	Niemand außer den von unserem Unternehmen ausgewählten Servicetechnikern ist berechtigt, diesen Massagesessel zu zerlegen, zu warten oder zu modifizieren. Wenn ein Problem auftritt, wenden Sie sich umgehend an Ihren Händler vor Ort.



## VORSICHTSMASSNAHMEN

 <p>SORGFÄLTIG</p>	<ul style="list-style-type: none"><li>• Benutzen Sie den Massagesessel nicht länger als 20 Minuten ununterbrochen.</li><li>• Zur Massage eines bestimmten Körperteils nicht länger als 5 Minuten verwenden.</li><li>• Stellen Sie den Massagesessel zur Verwendung auf eine ebene Fläche.</li><li>• Wenden Sie beim Verstellen der Fußstütze oder Rückenlehne keine übermäßige Kraft an; Bewahren Sie es außerdem außerhalb der Reichweite von Kindern und Tieren auf.</li><li>• Halten Sie beim Herausziehen des Netzkabels den Stecker fest und ziehen Sie nicht am Netzkabel.</li><li>• Verwenden Sie die Stromquelle nicht außerhalb der angegebenen elektrischen Spannung, da dies zu Bränden oder Schäden am Massagesessel führen kann.</li><li>• Entfernen Sie vor dem Gebrauch das Rückenkissen, um zu prüfen, ob die Rückenlehne oder die Polsterung beschädigt ist. Wenn sie beschädigt sind, stellen Sie die Verwendung dieses Massagesessels sofort ein und wenden Sie sich zwecks Reparatur an den Franchisegeber.</li><li>• Benutzen Sie das Bedienfeld nicht mit nassen Händen und stellen Sie keine schweren Gegenstände auf das Bedienfeld.</li><li>• Nur für Benutzer unter 120 kg.</li><li>• Benutzen Sie keine anderen Therapiegeräte gleichzeitig mit dem Massagesessel.</li><li>• Wenn Sie während der Anwendung Beschwerden verspüren, brechen Sie die Anwendung sofort ab und konsultieren Sie einen Arzt.</li></ul>
 <p>VERBOTEN</p>	<ul style="list-style-type: none"><li>• Um Beschwerden zu vermeiden, wenden Sie die kreolische Massage nicht direkt nach dem Essen an.</li><li>• Es ist verboten, auf einem funktionierenden Massagesessel zu schlafen.</li><li>• Benutzen Sie den Massagesessel nicht, wenn Sie betrunken sind oder sich unwohl fühlen.</li><li>• Wenn die Polster verschmutzt sind, verwenden Sie nur bewährte hochwertige Lederreiniger, verwenden Sie keine chemischen Reiniger, Benzin oder Reinigungsmittel usw. und sprühen Sie keine Pestizide darauf.</li><li>• Setzen Sie sich nicht auf die Rückenlehne, die Fußstütze oder die Armlehnen, da es sonst zu Verletzungen oder Schäden am Gerät kommen kann.</li><li>• Rauchen Sie nicht, während Sie den Massagesessel benutzen.</li></ul>
 <p>STECKER</p>	<ul style="list-style-type: none"><li>• Ziehen Sie vor Wartungsarbeiten den Stecker aus der Steckdose. Stecken Sie den Stecker außerdem nicht mit nassen Händen ein oder ziehen Sie ihn heraus, um einen Stromschlag zu vermeiden.</li><li>• Wenn der Massagesessel nicht verwendet wird, schalten Sie ihn aus und ziehen Sie den Stecker aus der Steckdose.</li></ul>





## Externe Komponenten

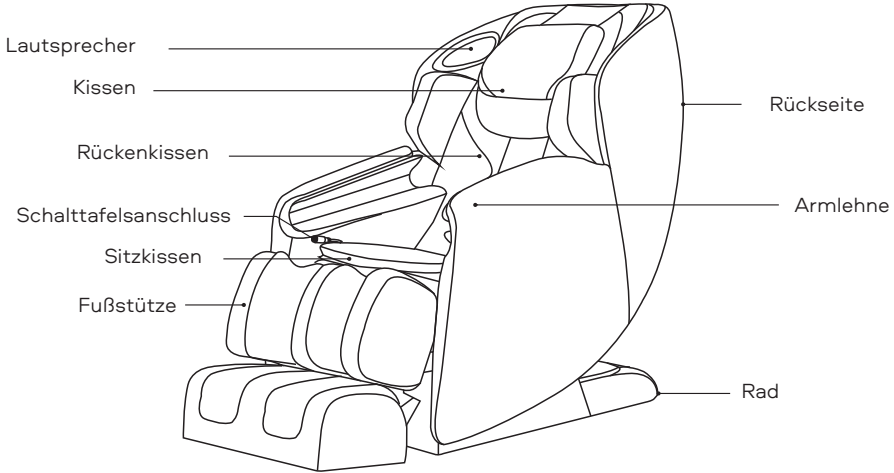

## Interne Komponenten

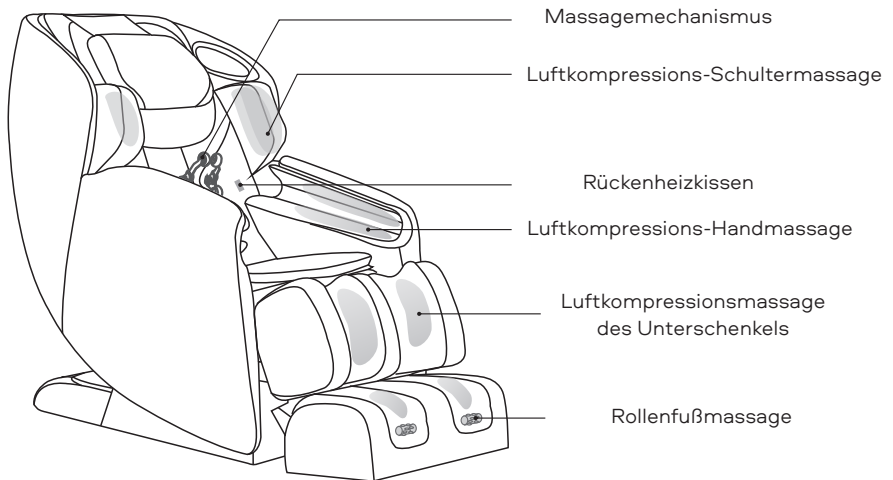



## Netzteil

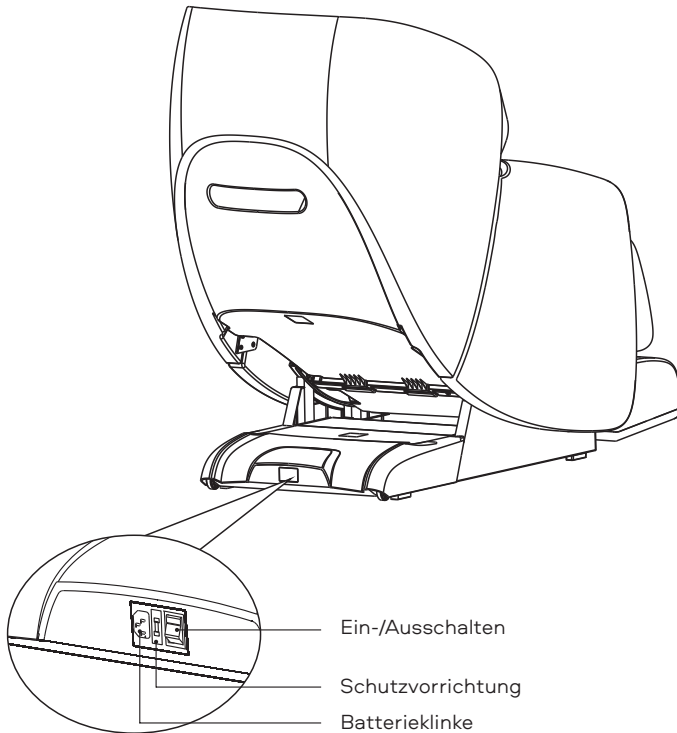

### ACHTUNG





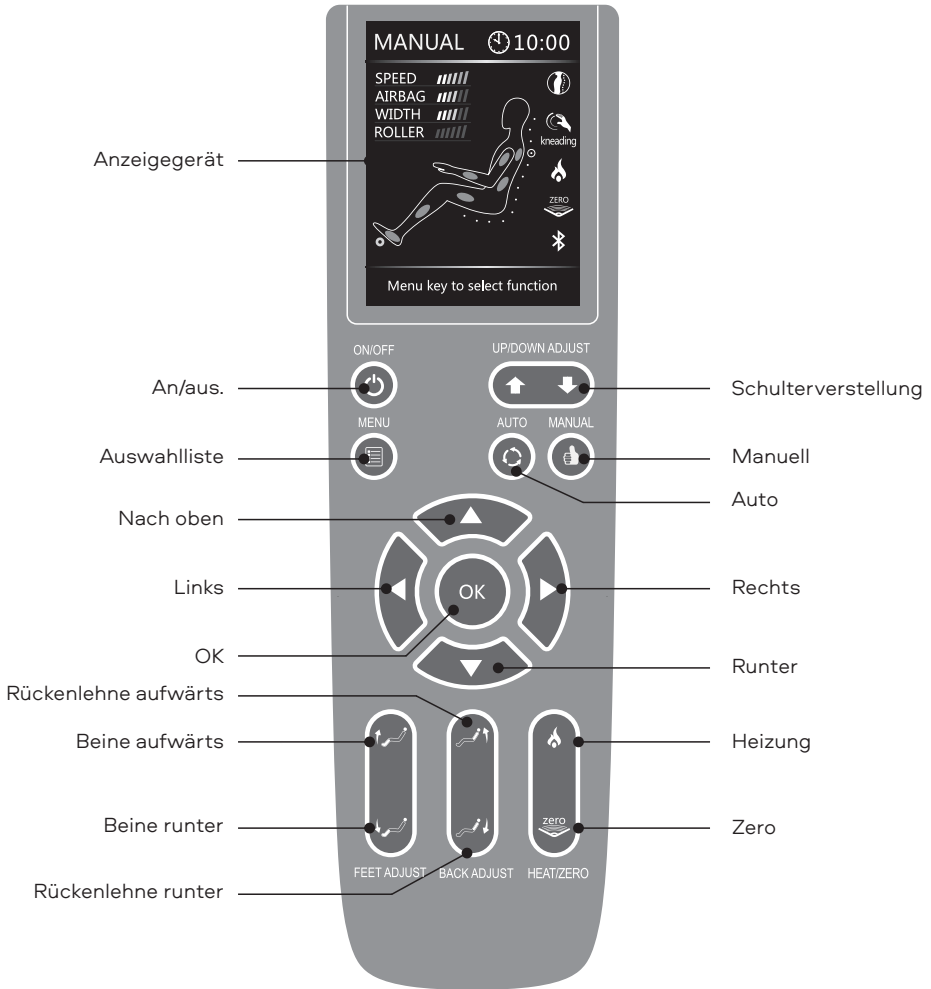

- Erlauben Sie Kindern nicht, auf dem Sessel zu spielen, da das Netzteil zu unerwarteten Situationen führen kann.
- Schalten Sie den Sessel aus und ziehen Sie den Stecker aus der Steckdose, nachdem Sie die Massage beendet haben.
- Benutzen Sie den Sessel nicht bei Gewitter oder Regenwetter.
- Schalten Sie den Sessel aus und ziehen Sie den Netzstecker, wenn Sie ihn nicht benutzen, um zu verhindern, dass Kinder ihn versehentlich in Betrieb nehmen.
- Stellen Sie sicher, dass der Sessel ordnungsgemäß gelagert wird, wenn er über einen längeren Zeitraum nicht verwendet wird.



## Schalttafel





	<p><b>An/aus</b></p> <ul style="list-style-type: none"><li>• Wenn das Gerät eingeschaltet ist, drücken Sie diese Taste. Der Bildschirm leuchtet auf. Drücken Sie dann nach oben/unten, um den automatischen Modus, den manuellen Modus, die Luftkompressionsmassage, die Heizung oder die Rollenmassage auszuwählen, und wählen Sie das Menü aus.</li><li>• Klicken Sie erneut auf diese Schaltfläche, um alle Funktionen auszuschalten. Die Standardlaufzeit beträgt 20 Minuten</li></ul>
	<p><b>Auswahlliste</b></p> <ul style="list-style-type: none"><li>• Drücken Sie diese Taste, um den automatischen Modus, den manuellen Modus, die Luftkompressionsmassage, die Heizung, die Rollenmassage und das Menü auszuwählen.</li></ul>
	<p><b>Schulterverstellung</b></p> <ul style="list-style-type: none"><li>• Drücken Sie im manuellen Modus und im Akupressurmodus UP/DOWN, um die Akupressurposition anzupassen.</li></ul>
	<p><b>Auto-Programm-Taste</b></p> <ul style="list-style-type: none"><li>• Drücken Sie diese Taste im automatischen Programmmenü. Je nach Körperzustand und Massagezeit können Sie eines von 9 Programmen auswählen: Recovery/Erholung; Extend/Strecken; Relax/Ausspannung; Refresh/Erneuerung; Upper Auto/Automatisch nach oben; Lower Auto/Automatisch nach unten; Boss Nursing/Betreuung des Chefs; Queen Sliming/Schlankheit der Königin; Soul Spa für Massagen</li></ul>
	<p><b>Manuelle Programmtaste</b></p> <ul style="list-style-type: none"><li>• Klicken Sie im Menü des manuellen Programms auf diese Schaltfläche. Je nach Zustand des Körpers können Sie eine der folgenden Knetmassagen auswählen: Kneading/aufwärmen; Tapping/Perkussion; Knocking/klopfen; Shiatsu/Shiatsu; Sync/Synchronisiert; Rhythm/rhythmisch. Einzelheiten finden Sie im Menübildschirm</li></ul>
	<p><b>Richtungstasten</b></p> <ul style="list-style-type: none"><li>• Drücken Sie im Menü- und Automatikmodus nach oben, unten, links, rechts, um die angegebene Funktion auszuwählen, und drücken Sie dann zur Bestätigung „OK“</li></ul>
	<p><b>Heizung</b></p> <ul style="list-style-type: none"><li>• Drücken Sie diese Taste, um die Warmhaltefunktion zu starten, das Symbol auf dem Bildschirm leuchtet auf. Drücken Sie diese Taste erneut, die Heizfunktion wird ausgeschaltet und die Anzeige auf dem Bildschirm erlischt.</li></ul> <p><b>Schwerelosigkeitsfunktion</b></p> <ul style="list-style-type: none"><li>• Drücken Sie diese Taste, um die Schwerelosigkeitsfunktion ein-/auszuschalten. Das entsprechende Bildschirmsymbol leuchtet auf. Nach der manuellen Einstellung der Position der Rückenlehne und der Fußstütze wird die Schwerelosigkeitsfunktion ausgeschaltet.</li></ul>



## Beine aufwärts

- Drücken Sie diese Taste, um die Fußstütze in die höchste Position anzuheben. Lassen Sie diese Taste los, um anzuhalten

## Beine runter

- Drücken Sie diese Taste, um die Fußstütze in die untere Position abzusenken. Lassen Sie diese Taste los, um zu stoppen



## Rückenlehne aufwärts

- Drücken Sie diese Taste, um die Rückenlehne in ihre ursprüngliche Position anzuheben. Lassen Sie diese Taste los, um zu stoppen.

## Rückenlehne runter

- Drücken Sie diese Taste, um die Rückenlehne in die untere Position abzusenken. Lassen Sie diese Taste los, um zu stoppen

## Anleitung zum Bildschirmmenü

### • AUTO-MODUS

Wenn der Strom angeschlossen ist, drücken Sie die Ein-/Aus-Taste, das LCD schaltet sich ein. Drücken Sie Auto, um in das automatische Programmmenü zu gelangen. Sie können zwischen Erholung nach dem Sport, Stretching, Ruhe und Schlaf, Stressabbau nach der Arbeit, Nacken und Schultern, unterer Rücken und Wirbelsäule, Pflege für den Chef, Schlankheit der Königin oder Soul Spa wählen. (Siehe Menübild unten.)

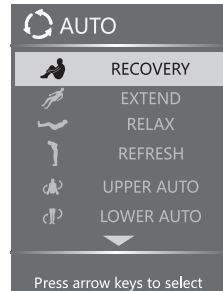
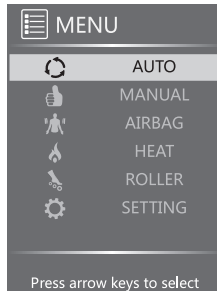

**Recovery/Erholung:** Für diejenigen, die Müdigkeit lindern und am Ende des Tages wieder zu Kräften kommen möchten.

**Extend/Strecken:** Für Büroangestellte und Fahrer, die lange sitzen müssen, um den gesamten Körper zu dehnen und die Kraft wiederherzustellen.

**Relax/Ausspannung:** Für eine entspannende Massage am frühen Morgen oder Nachmittag, um Ihre Muskeln zu stärken.

**Refresh/Erneuerung:** Zur Linderung von Nacken-, Rücken- und unteren Rückenschmerzen, kombiniert mit dem halbautomatischen Modus, werden Schmerzen durch gezielte Massage wirksam gelindert.

**Upper/lower auto/Automatisch nach oben/nach unten:** Zur Massage verschiedener Körperteile.



# FUNKTIONEN

**Boss nursing/Betreuung des Chefs:** Die Intensität der Massage ist höher. Der Massagebereich umfasst hauptsächlich die Schultern und den Nacken. Dieser Modus ist für Büroangestellte gedacht, die am Schreibtisch arbeiten. Ziel dieser Kur ist die Linderung von Muskelschmerzen in den Schultern und im Nacken.

**Queen slimming/Schlankheit der Königin:** Die Intensität der Massage ist geringer; Der Massagebereich umfasst hauptsächlich den unteren Rücken und den Rücken. Diese Kur ist für Frauen gedacht, die schlank bleiben und ihren Stoffwechsel verbessern möchten.

**Soul spa:** Dieser Modus eignet sich für eine kurze entspannende Massage am frühen Morgen oder Nachmittag, um die Muskeln zu beleben.

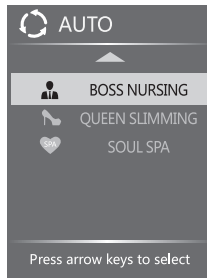

- **MANUAL MODE/MANUELLER MODUS**

Drücken Sie „MENU“ und wählen Sie „MANUELL“, um manuelle Programme auszuführen. Verwenden Sie die Auf-/Ab-Tasten, um Folgendes auszuwählen: Modus, Teil, Breite und Geschwindigkeit.

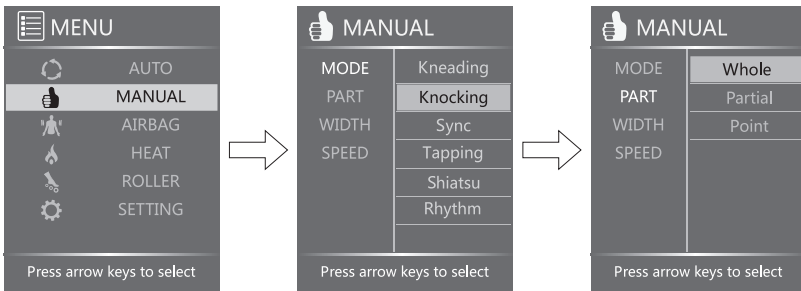

**Mode/Modus:** Drücken Sie die rechte Taste und drücken Sie dann nach oben und unten, um Kneading/aufwärmen; Tapping/Perkussion; Knocking/klopfen; Shiatsu/Shiatsu; Sync/Synchronisiert; Rhythm/rhythmisch auszuwählen.

**Part/Teil:** Drücken Sie die rechte Taste und drücken Sie dann nach oben und unten, um zwischen Voll-, Teil- oder Akupressurmassage zu wählen.

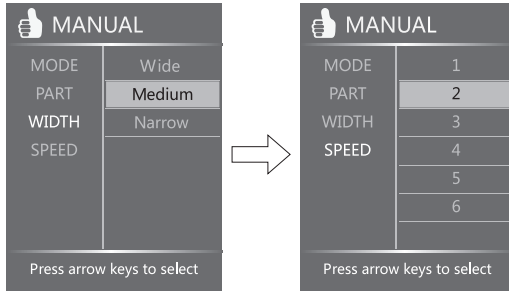

**Width/Breite:** Drücken Sie die rechte Taste, drücken Sie nach oben und unten, um „Breit“, „Mittel“ und „Schmal“ auszuwählen und die Massagebreite anzupassen.

**Speed/Geschwindigkeit:** Drücken Sie die rechte Taste, drücken Sie nach oben und unten, um die Massagegeschwindigkeitsstufe von 1 bis 6 auszuwählen.

## • AIRBAG

Drücken Sie „MENU“, wählen Sie „AIRBAG“ und drücken Sie dann die Auf-/Ab-Taste, um Folgendes auszuwählen: Part (Teil) und Force (Intensität).

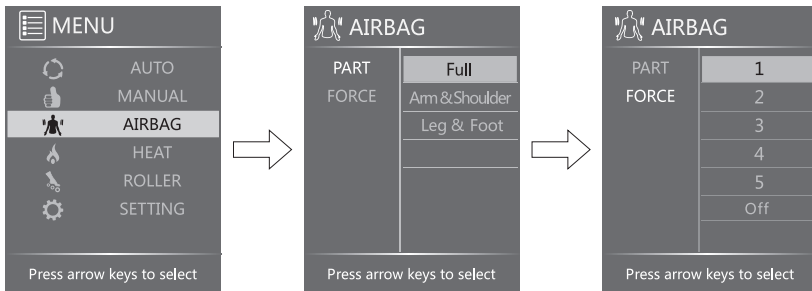

**Part/Teil:** Klicken Sie auf die rechte Schaltfläche, drücken Sie nach oben und unten, um den gesamten Körper, Arme und Schultern, Beine und Füße auszuwählen.

**Force/Intensität:** Drücken Sie die rechte Taste und drücken Sie nach oben und unten, um die Luftstromintensitätsstufe 1–5 auszuwählen.



# FUNKTIONEN

## • HEAT/HEIZUNG

Drücken Sie MENÜ, wählen Sie HEAT und drücken Sie dann rechts, um ein- oder auszuschalten)

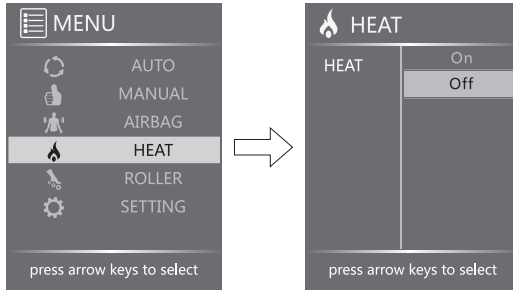

## • ROLLER/ROLLE

Drücken Sie „MENU“, wählen Sie „ROLLER“, drücken Sie nach oben und unten, um Geschwindigkeitsstufe 1-3 oder Aus auszuwählen. (AUS).

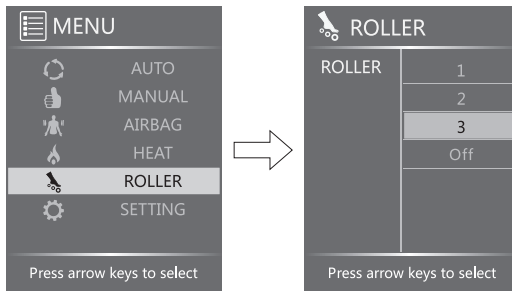

## • SETTING/EINSTELLUNG

Drücken Sie die MENÜ-Taste, wählen Sie EINSTELLUNG, drücken Sie nach oben oder unten, um Uhrzeit, Sprache oder Bluetooth einzustellen.

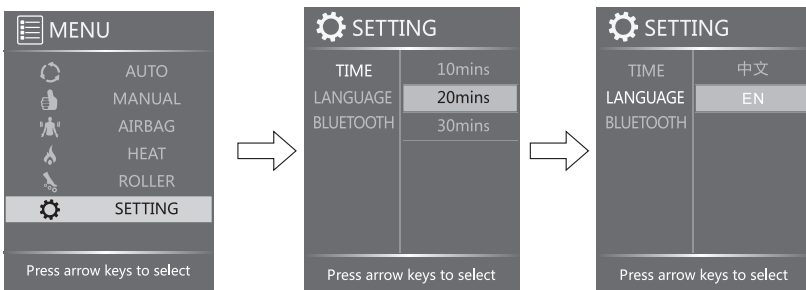

**TIME/ZEIT:** Drücken Sie im Menü „ZEIT EINSTELLEN“ die rechte Taste und drücken Sie nach oben und unten, um 10 Minuten, 20 Minuten oder 30 Minuten auszuwählen. Die Standardeinstellung beträgt 20 Minuten.





## FUNKTIONEN

**LANGUAGE/SPRACHE:** Klicken Sie im Menü "Einstellungssprache" auf die rechte Taste und drücken Sie dann nach oben und unten, um CHINESE/Chinesisch oder ENGLISH/Englisch zu setzen.

**BLUETOOTH:** Drücken Sie im Bluetooth -Menü Einstellung nach oben und unten, um Start/ Start zu wählen oder für Bluetooth zu stoppen/ stoppen.

**MEMO:** Alle oben genannten Einstellungen werden auch dann in Erinnerung bleiben, wenn sich das Gerät plötzlich ausschaltet.

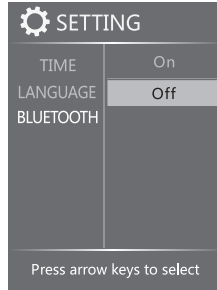

### • NOTE

Im automatischen und manuellen Modus kehrt das Gerät nach 10 Sekunden zum Anfangsbildschirm zurück, wenn der Betrieb nicht ausgeführt wird.

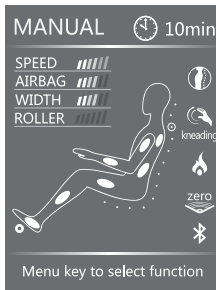

Startbildschirm im manuellen Modus

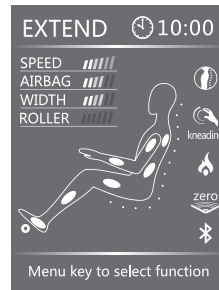

Startbildschirm im manuellen Modus

### **ACHTUNG!**

- Klicken Sie beim Betrieb zweimal auf das Menü, das Gerät kehrt sofort zum ersten Bildschirm zurück.
- Drücken Sie auf dem anfänglichen Bildschirm im manuellen oder automatischen Modus die Taste links oder rechts, um die Geschwindigkeit der Massageräder anzupassen.
- Klicken Sie auf AUTO, um ein automatisches Programm direkt auszuwählen.

### **ACHTUNG!**

- Nehmen Sie das Produkt nicht auseinander, um Probleme bei der Arbeit zu vermeiden.
- Lassen Sie nicht Wasser und andere Flüssigkeiten auf dem Bedienfeld abgeben, um Probleme beim Betrieb der Schlüssel und die Entstehung eines Fehlercode zu vermeiden.
- Legen Sie keine starken Gegenstände auf das Bedienfeld oder das Stromkabel ein.



### Bluetooth -Verbindungsmethode

Apple iOS unterscheidet sich vom Android -Betriebssystem, siehe unten:

#### Apple ios: (Zum Beispiel für iPad)

1. Öffnen Sie den App Store  , geben Sie in der oberen rechten Ecke die Schlüsselwörter ein, z. Denken Sie daran: Apple -Geräte mit Bluetooth 4.0 können mit dem Bluetooth -Sessel eine Verbindung herstellen. Siehe das Bild unten.

Klicken Sie in der oberen rechten Ecke. Benutzer können den richtigen herunterladen und beheben.

2. Öffnen Sie den 'Messagesessel'  , geben Sie das angewandte Programm während der ersten Verbindung ein. Geben Sie den Benutzernamen und den Apple -Identifikationscode ein. Klicken Sie nach einer erfolgreichen Registrierung auf die Bluetooth -Einstellungen und stellen Sie eine Verbindung her.

### Bluetooth

- Dieses Produkt ist mit einer Bluetooth -Verbindungsfunktion mit Audiogeräten ausgestattet.
- Öffnen Sie Bluetooth von einem Audiogerät in Kombination mit RT5860 für die Befragung von Musik. Es gibt ein zusätzliches Audio -Eingangskabel für andere Audiogeräte in der Nähe des Steuerungstropfenanschlusses. (zusätzlich)



## Installationsmethode

Schritt 1: Nehmen Sie alle Montageprodukte heraus

- Öffnen Sie die Schachtel, entfernen Sie Produkte und eine Schachtel mit Ersatzteilen.
- Überprüfen Sie die Integrität der Ersatzteile.

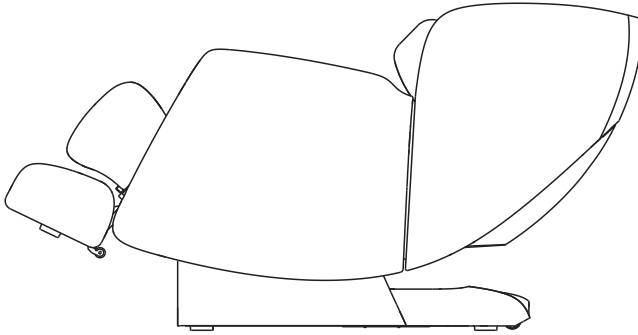

Schritt 2: Verbindung der Fernbedienung

- Schließen Sie das Fernsteuerungssystem an die Fernbedienung an (achten Sie auf die Punktposition der Gabel und des Steckers)

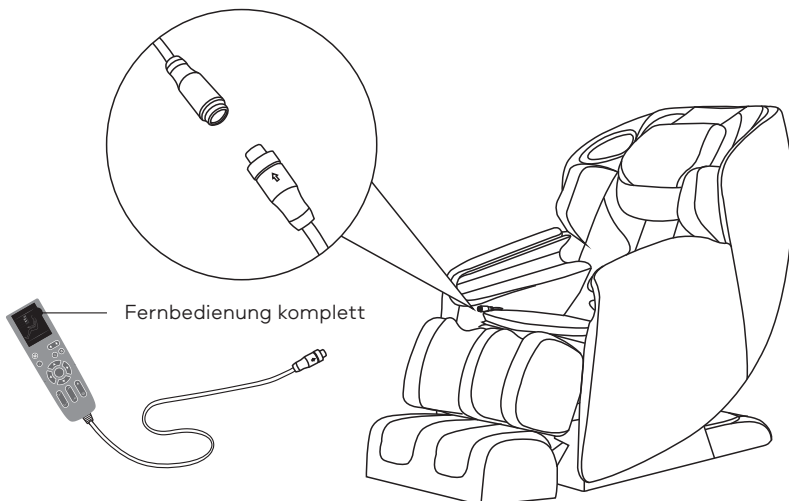



## VORBEREITUNG FÜR DEN GEBRAUCH

---

- Schließen Sie den Netzstecker an die Auslass an, wie in der Abbildung gezeigt.

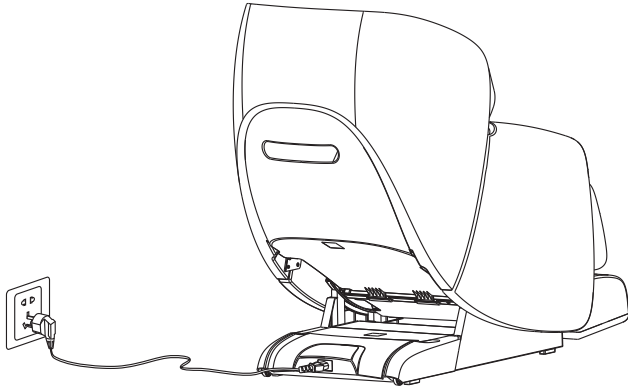



## Inbetriebnahme des Massagesessels

- Stellen Sie vor der Inbetriebnahme sicher, dass der Sessel genügend Platz gibt. Verwenden Sie dann das Bedienfeld, um die Rückseite des Sessels in die extreme Position zu werfen, den Stand unter Ihren Füßen in höchster Position zu erhöhen und in die extreme Position zu bringen.
- Stellen Sie sicher, dass alle Funktionen normal funktionieren, und schalten Sie dann die Kraft des Sessels aus und kehren Sie in die Ausgangsposition zurück. (So wählen Sie das Programm aus, siehe „Anweisungen für das Bedienfeld“ und „Anweisungen für das Menü des Anzeigebildschirms“).

## Bevor man sich auf einem Sessel setzt:

- Stellen Sie sicher, dass der Stand unter den Füßen korrekt installiert ist.
- Stellen Sie sicher, dass der Sessel in der Startposition installiert ist. Wenn sich ein Teil nicht an Ihrer Startposition befindet, schalten Sie die Stromversorgung erneut aus, damit alle Teile des Sessels zur Ausgangsposition zurückkehren.

## ACHTUNG!

- Wenn der Stand unter Ihren Füßen erhöht ist, sitzen Sie nicht auf einem Sessel.
- Der Stand unter den Füßen ist nicht für unerwartete Überlastungen ausgelegt, dies kann zu einer Beschädigung des stehenden Mechanismus unter den Füßen führen.

## Erdungsanweisungen

Dieses Produkt muss geerdet sein. Mit seiner Fehlfunktion oder des Abbruchs liefert die Erdung den Weg des kleinsten Widerstands für den elektrischen Strom und verringert das Risiko eines elektrischen Schocks. Dieses Produkt ist mit einer Schnur mit einem Erdungsleiter und einer Erdungsgabel ausgestattet. Die Gabel muss gemäß den lokalen Normen und Regeln in die entsprechende korrekt installierte und geerdete Ausgabe eingeführt werden.

### GEFÄHRLICH!

Eine falsche Verbindung des Erdungsleiters kann zu einem elektrischen Schock führen. Wenden Sie sich an einen qualifizierten Elektriker oder Service -Spezialisten, wenn Sie Zweifel an der richtigen Erde des Produkts haben. Nehmen Sie keine Änderungen an der mit dem Produkt gelieferten Gabel vor, wenn es nicht der Steckdose entspricht. Laden Sie einen qualifizierten Elektriker zur korrekten Installation einer Steckdose ein.

Dieses Produkt ist für die Verwendung in einer Nennspannung von 120 V vorgesehen und ist mit einer in Abbildung a angegebenen Erdungsgabel ausgestattet.

Stellen Sie sicher, dass das Produkt mit der gleichen Konfiguration wie die Gabel mit der gleichen Konfiguration verbunden ist. Mit diesem Produkt können Sie den Adapter nicht verwenden.

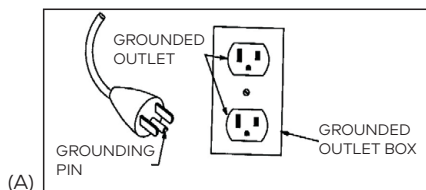



## Transposition

- Unter dem Sessel ist mit beweglichen Rollen ausgestattet.
- Heben Sie den Rücken in die höchste Position an.
- Schalten Sie aus und schalten Sie den Sessel aus dem Netzwerk aus.
- Heben Sie die Vorderseite des Sessels an, wie in der Figur gezeigt (eine Person hebt den vorderen Teil an und hält den tragbaren Halter, der andere den Sessel drückt und den oberen Teil des Sessels hält) und bewegen Sie den Sessel mit Rollen.

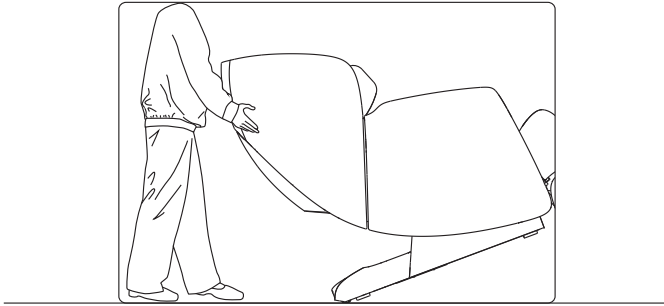

## ACHTUNG!

- Bewegen Sie den Sessel nicht, wenn jemand darauf sitzt.
- Bewegen Sie den Sessel nicht durch die Armlehnen, halten Sie nur vom tragbaren Halter von hinten und vor.

## Versorgungsschalten

- Setzen Sie das Netzkabel in eine Steckdose mit drei Kontakten mit guter Erdung ein.
- Schalten Sie die Kraft am Boden des Massagesessels ein

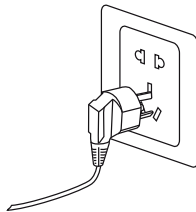

## ACHTUNG!

- Stellen Sie vor dem Einschalten des Sessels sicher, dass der Lebensmitteldraht nicht beschädigt ist und die Drähte nicht freigelegt sind.
- Stellen Sie sicher, dass der Netzschalter ausgeschaltet ist, wenn der Sessel mit Strom versetzt wird.



## Lage

Sichere Entfernung zu einem Massagesessel.

- Stellen Sie sicher, dass genügend Platz für die Installation dieses Produkts vorhanden ist: auf der Rückseite: minimal 15 cm von der Wand oder irgendwelche Hindernisse.
- Vorderseite: Minimal 20 cm von Hindernissen entfernt.

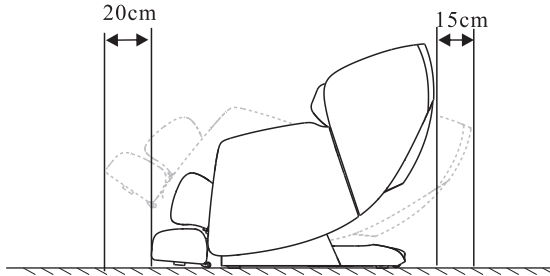

## Fußbodenschutz

- Legen Sie einen Massagesessel auf einen Teppich oder einen anderen weichen Boden, um unkontrollierte Bodenschäden zu vermeiden.

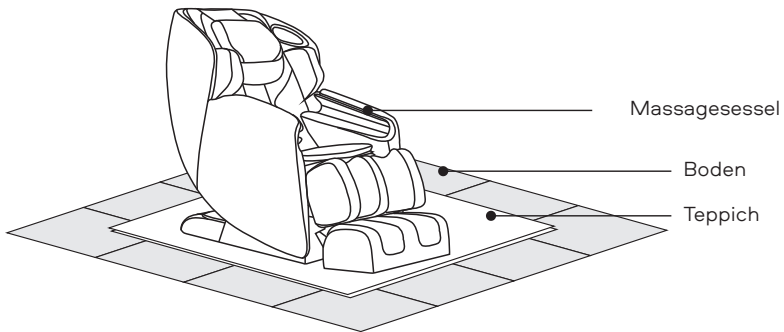

## Umgebung



Bewahren Sie den Massagesessel nicht an Orten mit verbrauchter Luftfeuchtigkeit auf (zum Beispiel: im Badezimmer), um die derzeitige Leckage zu vermeiden.



Bewahren Sie den Massagesessel nicht neben den THAHs mit hohen Temperaturen (zum Beispiel: Herd) auf, um Feuer oder Schädigung der Haut zu vermeiden.



### Wartung

- Drücken Sie den Baumwollstoff in eine neutrale Feuchtigkeit. Bevor Sie die hintere Abdeckung wischen, stehen unter den Armen und Beinen, der Reifenkammer und einigen Plastikteilen und wischen Sie sie dann wieder mit einem trockenen Baumwollappen ab.
- Wischen Sie die Bedienfeld, die DVD und die Stromversorgung mit trockenem Tuch ab.
- Verwenden Sie den Stoff, der in einem neutralen Waschanain angefeuchtet wurde, um das Kissen nach Rücken und Kissen abzuwischen, sie dann mit einem trockenen Tuch wischen und in einem gut belasteten Raum zum natürlichen Trocknen lassen.

### **ACHTUNG!**

- Stellen Sie vor der Wartung zuerst den Netzstecker ab.
- Nehmen Sie Ihre Hände nicht mit Ihren feuchten Händen, da dies zu elektrischem Stoß führen kann. Seien Sie beim Reinigen der hinteren Abdeckung vorsichtig, damit das Reinigungsmittel nicht in die Stromversorgung gerät!

### Einlagerungsart

- Sipe den Staub und den Schmutz vom Produkt nach der Verwendung, wenn das Produkt lange Zeit nicht verwendet wird, bedecken Sie das Produkt mit einer Abdeckung zum Schutz vor Staub (unabhängig gekauft).

### **ACHTUNG!**

- Bewahren Sie das Produkt nicht unter direktem Sonnenlicht oder an Orten mit hohen Temperaturen auf. Dies kann zu verblassen Polster führen.

### Erinnerung

Achten Sie während des täglichen Gebrauchs auf den folgenden falschen Betrieb des Geräts:

- Es gibt einen Geruch von Brennen.
- Beim Berühren des Drahtes wird die Leistung eingeschaltet, während er sich manchmal ausschaltet.
- Heißes Netzkabel.
- Anderes ungewöhnliches Verhalten des Geräts.

### **ACHTUNG!**

- Stoppen Sie die Verwendung eines Massagesessels, um Pannen und Unfälle zu vermeiden, wenn es eines der oben genannten gibt.
- Schalten Sie den Netzschalter aus und entfernen Sie den Netzstecker. Wenden Sie sich dann an die örtlichen Händler oder die Reparatur und Wartung an den Hauptsitz des Unternehmens.
- Mit Ausnahme aller oben genannten Fälle von Standardarbeit und Wartung kann nur ein autorisierter Händler oder Servicespezialist andere Reparaturen und Wartung vorstellen.





No.	Problem	Mögliche Lösung	Ursache
1	Der Sound "Su-su" klingt wie "Ta-ta".	Dies ist ein normaler Geräusch eines Arbeitsgeräts, oder Klang tritt auf, wenn Massagebugeln eine Stoffbeschichtung reiben.	Dies ist ein normaler Betrieb des Geräts, die Untersuchung ist nicht erforderlich.
2	Das Gerät startet nicht.	Netzstecker	Setzen Sie den Stecker des Netzkabels erneut in den Auslass
		Der Netzschalter ist nicht eingeschaltet	Schalten Sie das Netzteil ein.
		Die Sicherung des Massagestuhls ist ausgebrannt.	Ersetzen Sie durch einen neuen mit demselben Modus.
3	Ein am Sitzkissen installiertes Luftkissen oder der Stand unter den Füßen funktioniert nicht.	Überprüfen Sie, ob der Reifenschlauch verstopft ist	Reinigen Sie den Reifenschlauch.

Wenn nach der Anwendung der oben genannten Maßnahmen der Massagestuhl immer noch falsch funktioniert, wenden Sie sich an den örtlichen Händler zur Reparatur und Wartung.

Hinweis: Nehmen Sie das Produkt nicht auseinander selbst, unser Unternehmen ist nicht für das Gebot des Produkts oder für Verletzungen von Personen verantwortlich, die durch unsachgemäße Verwendung verursacht werden.

Vielen Dank für Ihre Mitarbeit!



### **Massagesessel**

#### **S8 Massage Chair Smart Jet S EU**

Nennspannung: 220-240V

Nennausbringung: 160W

Nennfrequenz: 50/60Hz

# Sleep.8



Kiitos tämän tuotteen ostamisesta. Ennen kuin käytät eroa, lue tämä KÄYTTÖOHJE huolellisesti ja kiinnitä erityistä huomiota asianmukaisen käytön ja käytön turvatoimiin.

Säilytä tämä KÄYTTÖOHJE tulevaa tarvetta varten.







## SISÄLTÖ

---

VAROTOIMENPITEET	225
TOIMINNOT	227
Ulkoiset komponentit	227
Sisäiset komponentit	227
Virtalähde	228
Kaukosäädin	229
Ohjauspaneelin ohjeet	230
Ohjeet näytön valikkoon	231
SOVELLUKSEN LATAAMINEN JA ASENNUS	236
VALMISTELU KÄYTTÖÖN	237
Asennusmenetelmä	237
Hierontatuolin käyttöönotto	239
Ennen tuolille istumista	239
Siirtäminen	240
Virran kytkeminen päälle	240
Sijainti	241
Lattian suojaus	241
Ympäristö	241
TUOTTEIDEN SÄILYTYS JA HUOLTO	241
ONGELMIEN KARTTOITTAMINEN	242
TEKNISET TIEDOT	243
	244



## VAROTOIMENPITEET

- ▶ Ennen käyttöä, lue "VAROTOIMET" -osio huolellisesti varmistaaksesi oikean toiminnan.
- ▶ Nämä "VAROTOIMET" auttavat sinua käyttämään hierontatuoliasi oikein.
- ▶ Vaara-asteen ja mahdollisten vaurioiden arvioimiseksi käytetään luokitusta "VAROITUS" ja "VAROITUS" epäasianmukaisesta käytöstä johtuvien vaaratilanteiden luokkana. Seuraavia kohtia on noudatettava tarkasti:

 VAROITUS	Väärä käyttö voi aiheuttaa vammoja käyttäjälle
 HUOMIO	Väärä käyttö voi johtaa käyttäjän loukkaantumiseen tai tuotteen vaurioitumiseen.
	Kielletty. Asiaankuuluvat tiedot esitetään graafisesti. (Esimerkiksi vasemmalla oleva kuva tarkoittaa, että laitetta ei voi purkaa.)
	Asiaankuuluvat tiedot on esitettävä graafisesti. Esimerkiksi vasemmalla oleva kuva tarkoittaa, että pistoke on irrotettu.



### VAROITUS

Suosittellemme, että näihin luokkiin kuuluvat ottavat yhteyttä lääkäriin ennen käyttöä.

 PAKOLLINEN	<ul style="list-style-type: none"><li>◆ Ne, jotka käyttävät sulautettuja elektronisia lääketieteellisiä laitteita, kuten sydämentahdistin jne.</li><li>◆ Hoidossa olevat ja erityisesti sairaat.</li><li>◆ Potilaat, joilla on pahanlaatuisia kasvaimia, potilaat, joilla on sydänsairaus ja potilaat taudin akuutissa vaiheessa.</li><li>◆ Raskaana olevat naiset ja kuukautisten aikana.</li><li>◆ Ihmiset, joilla on osteoporoosi tai selkärangan murtuma.</li><li>◆ Ihmiset, joilla on ihosairauksia tai ihovaurioita.</li><li>◆ Jos ruumiinlämpö ylittää 38 astetta (kuume).</li></ul>
 ON KIELLETTY	<p>Mielenterveysongelmista kärsivät voivat käyttää tuolia vain valvonnan alaisena</p> <p>Älä anna lasten leikkiä hierontatuolilla. Hierontatuolia ei ole tarkoitettu useamman henkilön samanaikaiseen käyttöön, vaan sitä voi käyttää vain yksi henkilö kerrallaan.</p> <p>Jos virtajohto tai virtapistoke on vaurioitunut, irrota laite välittömästi pistorasiasta ja ota yhteyttä valtuutettuun huoltoinsinööriin korjausta tai vaihtoa varten.</p> <p>Vältä vaurioita, iskuja, liiallista taipumista, liiallista jännitystä, vääntymistä tai taipumista.</p> <p>Alaikäiset eivät voi käyttää tätä tuotetta.</p>
 ÄLÄ PURKAA	Kukaan muu kuin yrityksemme valitsema huoltoteknikot eivät saa huoltaa tätä hierontatuolia tai tehdä siihen muutoksia. Jos ongelmia ilmenee, ota välittömästi yhteyttä paikalliseen jälleenmyyjään.



## VAROTOIMENPITEET

 <p>VAROVASTI</p>	<ul style="list-style-type: none"><li>• Älä käytä hierontatuolia yhtäjaksoisesti yli 20 minuuttia. Käytä tietyn kehonosan hierontaan enintään 5 minuutin ajan.</li><li>• Aseta hierontatuoli tasaiselle alustalle käyttöä varten.</li><li>• Älä käytä liiallista voimaa säättäessäsi jalkatukea tai selkänöjää. Pidä lisäksi poissa lasten ja eläinten ulottuvilta.</li><li>• Kun irrotat virtajohdon, pidä kiinni pistokkeesta äläkä vedä virtajohdosta.</li><li>• Älä käytä virtalähdettä määritellyn sähköjännitteen ulkopuolella, koska tämä voi aiheuttaa tulipalon tai vahingoittaa hierontatuolia.</li><li>• Ennen käyttöä poista selkätyyny ja tarkista, onko selkänöjää tai verhoilu vaurioitunut; Jos ne ovat vaurioituneet, lopeta välittömästi tämän hierontatuolin käyttö ja ota yhteyttä franchising-antajaan korjausta varten.</li><li>• Älä käytä ohjauspaneelia märillä käsillä tai aseta raskaita esineitä ohjauspaneelin päälle.</li><li>• Vain alle 120 kg painaville käyttäjille.</li><li>• Älä käytä muita hoitolaitteita samanaikaisesti hierontatuolin kanssa.</li><li>• Jos tunnet epämukavuutta käytön aikana, lopeta käyttö välittömästi ja ota yhteys lääkäriin.</li></ul>
 <p>ON KIELLETTY</p>	<ul style="list-style-type: none"><li>• Epämukavuuden välttämiseksi älä käytä kreolihierontaa heti ruokailun jälkeen.</li><li>• Juoksevalla hierontatuolilla nukkuminen on kielletty.</li><li>• Älä käytä hierontatuolia, jos olet päihtynyt tai voit huonovointisesti.</li><li>• Jos verhoilu on likainen, käytä vain hyväksytyjä korkealaatuisia nahanpuhdistusaineita, älä käytä kemiallisia puhdistusaineita, bensiiniä tai pesuaineita jne. äläkä suihkuta siihen torjunta-aineita.</li><li>• Älä istu selkänöjälle, jalkatuelle tai käsinojalle, muuten voit loukkaantua tai vaurioittaa laitetta.</li><li>• Älä tupakoi käyttäessäsi hierontatuolia.</li></ul>
 <p>PISTOKE</p>	<ul style="list-style-type: none"><li>• Irrota pistoke pistorasiasta ennen huoltoa. Älä myöskään työnnä tai irrota pistoketta märillä käsillä sähköiskun välttämiseksi.</li><li>• Kun hierontatuoli ei ole käytössä, katkaise virta ja irrota se pistorasiasta.</li></ul>



## Ulkoiset komponentit

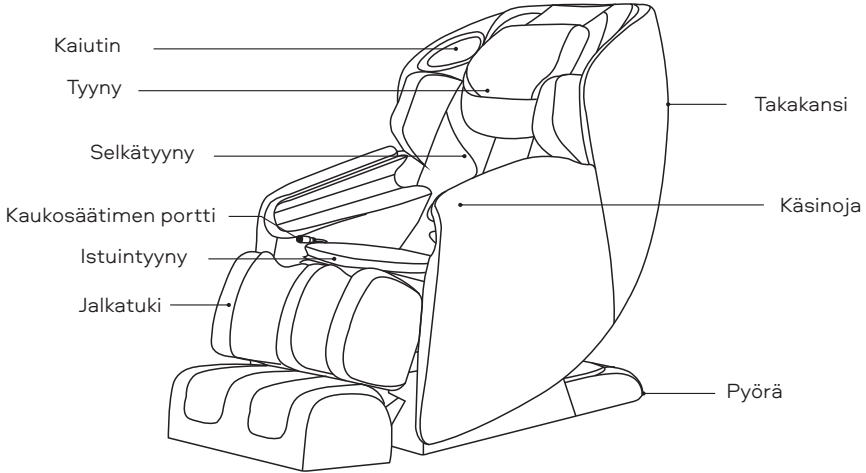

## Sisäiset komponentit

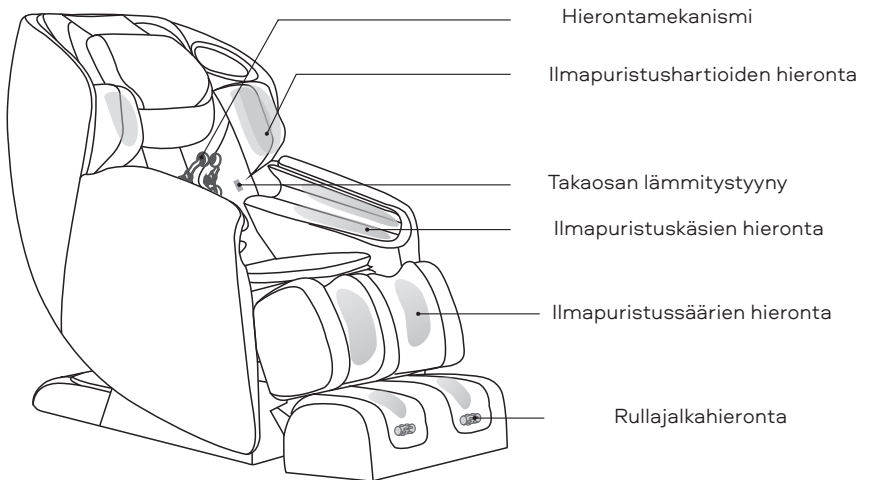



## Virtalähde

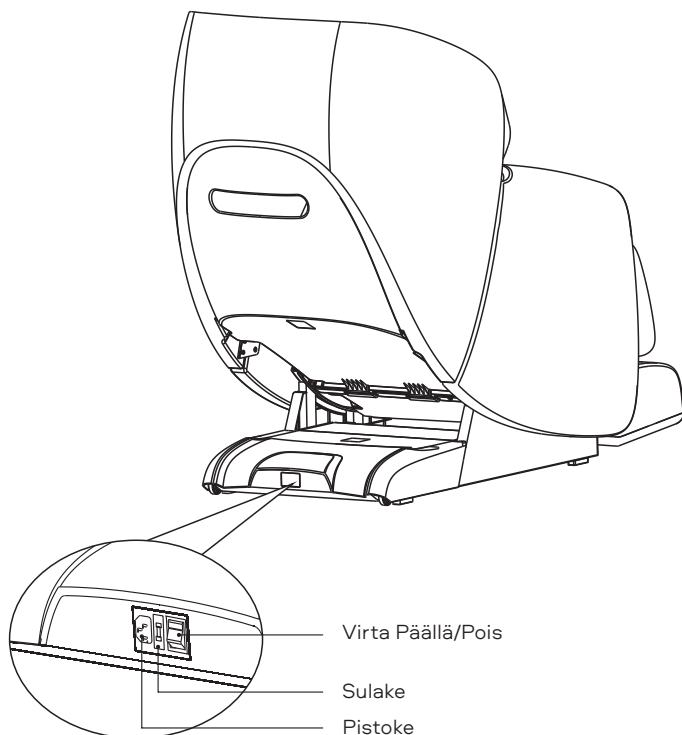

### HUOMIO

- Älä anna lasten leikkiä tuolilla, koska virtalähdekotelo voi aiheuttaa onnettomuuksia.
- Sammuta tuoli ja irrota se pistorasiasta hieronnan päätyttyä.
- Älä käytä tuolia ukkosmyrskyjen tai sateisen sään aikana.
- Sammuta tuoli ja irrota se pistorasiasta, kun et käytä sitä, jotta lapset eivät käynnistä sitä vahingossa.
- Varmista, että tuoli on säilytetty asianmukaisesti, kun sitä ei käytetä pitkään aikaan.





## Kaukosäädin

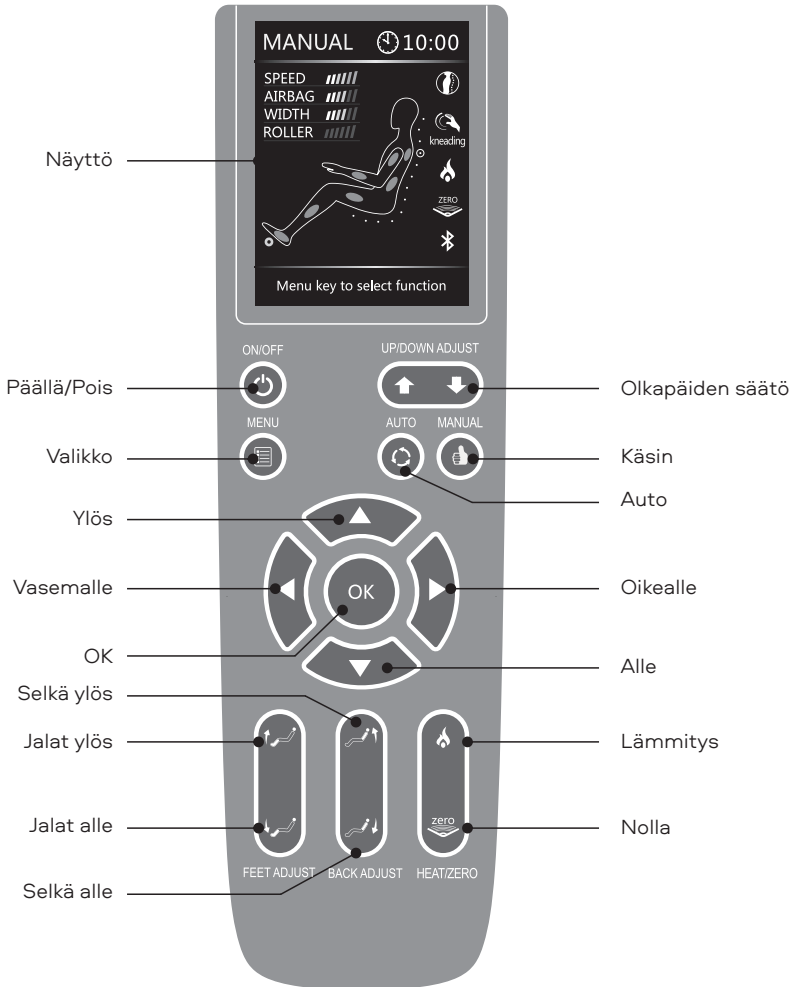



## Päälle/Pois

- Jos virta on päällä, paina tätä painiketta, näyttöön syttyy valo, paina sitten ylös/alas valitaksesi automaattitilan, manuaalisen tilan, paineilmahieronnan, lämmityksen, rullahieronnan ja valitse valikko.
- Napsauta tätä painiketta uudelleen sammuttaaksesi kaikki toiminnot. Oletusajoaika on 20 minuuttia.



## Valikko

- Paina tätä painiketta valitaksesi automaattisen tilan, manuaalisen tilan, paineilmahieronnan, lämmityksen, rullahieronnan ja valitse valikon.



## Olkapäiden säätö

- Säädä akupainanta-asentoa manuaalisessa ja akupainantatilassa painamalla YLÖS/ALAS.



## Automaattinen ohjelmointipainike

- Paina tätä painiketta automaattisessa ohjelmavalikossa kehon kunnon ja hierontaan mukaan, voit valita minkä tahansa 9 ohjelmasta: Recovery/ Palauttaminen; Extend/Venytyt; Pelax/ Lepo; Refresh/ Uudistaminen; Upper Auto/Ylös Auto, automaattisesti; Lower Auto/Alle Auto, automaattisesti; Boss Nursing/ Pomohoito; Queen Sliming/Kuningatar hoikka; Soul Spa hierontaa varten



## Manuaalinen ohjelmapainike

- Napsauta tätä painiketta manuaalisessa ohjelmavalikossa kehosi kunnon mukaan, voit valita minkä tahansa seuraavista hieronnoista Kneading/ Vaivaaminen; Tapping/ Lyömäsoittimet; Knocking/ Napauttamalla; Shiatsu/ Shiatsu; Sync/ Synkronoitu; Rhythm/ Rytminen hieronta. Katso lisätietoja valikkonäytöstä.



## Reittiohjeet-painike

- Paina Menu- ja Auto-tilassa ylös, alas, vasemmalle, oikealle valitaksesi määritetyn toiminnon ja paina sitten "OK" vahvistaaksesi.



## Lämmitys

- Paina tätä painiketta käynnistääksesi lämmitystoiminnon, symboli näytössä syttyy. Paina tätä painiketta uudelleen, lämmitystoiminto sammuu ja näytön ilmaisim sammuu.

## Nollapainovoimatoiminto

- Paina tätä painiketta kytkeäksesi nollapainotoiminnon päälle/pois päältä, vastaava näytön kuvake syttyy. Kun selkänöjan ja jalkatuen asentoa on säädetty manuaalisesti, nollapainotoiminto kytkeytyy pois päältä.



## Jalat ylös

- Paina tätä painiketta nostaaksesi jalkatuen korkeimpaan asentoon, vapauttamalla tämä painike pysäyttääksesi.

## Jalat alas

- Paina tätä painiketta laskeaksesi jalkatuen ala-asentoon, vapauttamalla tämä painike pysähtyäksesi.



## Selkä ylös

- Paina tätä painiketta nostaaksesi selkänojan alkuperäiseen asentoonsa, vapauttamalla tämä painike pysähtyäksesi.

## Selkä alas

- Paina tätä painiketta laskeaksesi selkänojan ala-asentoon, vapauttamalla tämä painike pysähtyäksesi.

## Ohjeet näytön valikkoon

### • TILA AUTO

Jos sähkö on kytketty, paina virtapainiketta, LCD-näyttö käynnistyy. Paina auto siirtyäksesi automaattiseen ohjelma- ja valikkoon, voit valita palautumisen urheilun jälkeen, venyttelyn, levon ja unen, stressin lievityksen töiden jälkeen, niska ja hartiat, alaselkä ja selkä, pomohoitto, kuningatarren hoikka tai soul spa. (Katso valikkokuva alla)

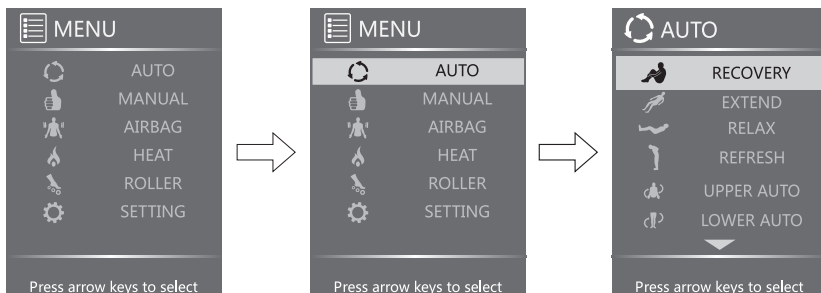

**Recovery/Palautuminen:** Niille, jotka haluavat lievittää väsymystä ja palauttaa voimaa päivän päätteeksi.

**Extend/Venytys:** Toimistotyöntekijöille ja kuljettajille, jotka joutuvat istumaan pitkiä aikoja koko kehon venyttämiseksi ja voiman palauttamiseksi.

**Relax:** Virkistyshierontaan aikaisin aamulla tai iltapäivällä lihasten energisoimiseksi.

**Refresh/ Uudistaminen:** Lievittää niska-, selkä- ja alaselkäkipuja yhdistettynä puoliautomaattiseen tilaan, tehokas kivunlievitys tarkennettaessa hierontaa.

**Upper/lower auto/Auto Ylös/Alle:** Vartalon eri osien hierontaan



**Boss nursing/Pomohoito:** Hieronnan intensiteetti on korkeampi. Hieronta-alue sisältää pääasiassa hartiat ja niska. Tämä tila on suunniteltu työpöydän ääressä työskenteleville toimistotyöntekijöille. Tämän hoito-ohjelman tarkoituksena on lievittää olkapäiden ja niskan lihaskipuja.

**Queen slimming/Kuningatarren hoikka:** Hieronnan intensiteetti on alhaisempi; Hieronta-alue sisältää pääasiassa alaselän ja selän. Tämä hoito-ohjelma on suunniteltu naisille, jotka haluavat pysyä hoikkina ja parantaa aineenvaihduntaa.

**Soul spa:** Tämä tila soveltuu lyhyeen virkistyshierontaan aikaisin aamulla tai iltapäivällä, mikä virkistää lihaksia.

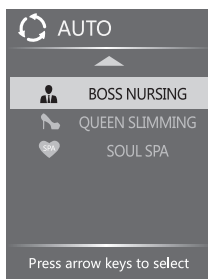

## ● MANUAL MODE/ MANUAALITILA

Paina "MENU" ja valitse "MANUAL" suorittaaksesi manuaalisia ohjelmia, käytä ylös/alas painikkeita valitaksesi: tila, osa, leveys ja nopeus.

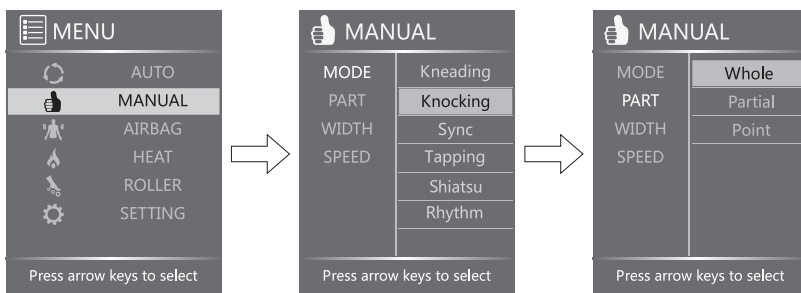

**Mode/Tila:** Paina oikeaa painiketta ja paina sitten ylös ja alas valitaksesi Kneading/ Vaivaaminen, Knocking/ Napauttamalla, Sync/ Synkronoitu, Tapping/ Lyömäsoittimet, Shiatsu/ Shiatsu tai Rhythm/ Rytminen hieronta.

**Part/Osa:** Paina oikeaa painiketta ja paina sitten ylös ja alas valitaksesi täydellisen, osittaisen tai akupainantahieronnan.

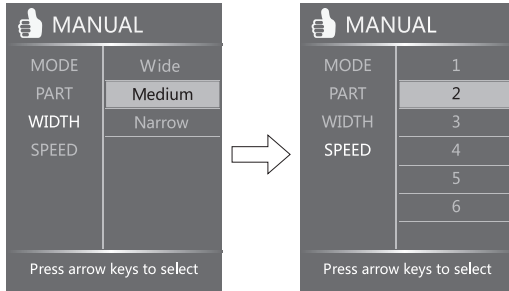

**Width/Leveys:** Paina oikeaa painiketta, paina ylös ja alas valitaksesi Wide (leveä), Medium(keski), Narrow (kapea) säätääksesi hieronnan leveyttä.

**Speed/Nopeus:** Paina oikeaa painiketta, paina ylös ja alas valitaksesi hieronnan nopeustaso 1 - 6.

## • AIRBAG

Paina MENU, valitse AIRBAG ja paina sitten Ylös/Alas-näppäintä valitaksesi: Osa ja voima.

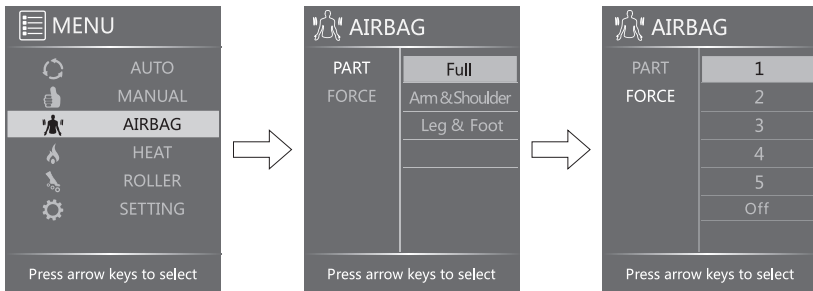

**Part/Osa:** Paina oikeaa painiketta, paina ylös ja alas valitaksesi koko kehon, kädet ja hartiat, jalat ja jalkaterät.

**Force/Voimakkuus:** Paina oikeaa painiketta, paina ylös ja alas valitaksesi ilmvirran voimakkuustaso 1-5.



## TOIMINNOT

### • HEAT/LÄMMITYS

Paina MENU, valitse HEAT ja paina sitten oikeaa kytkeäksesi PÄÄLLE tai POIS.

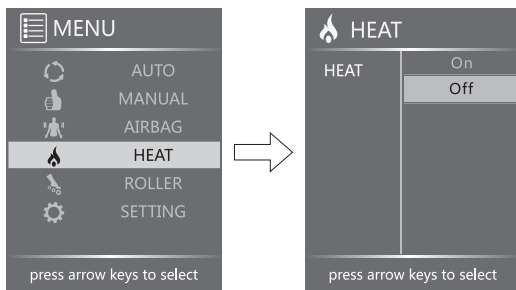

### • ROLLER/RULLA

Paina "MENU", valitse "ROLLER", paina ylös ja alas valitaksesi nopeustason 1-3 tai pois päältä. (VINOSSA).

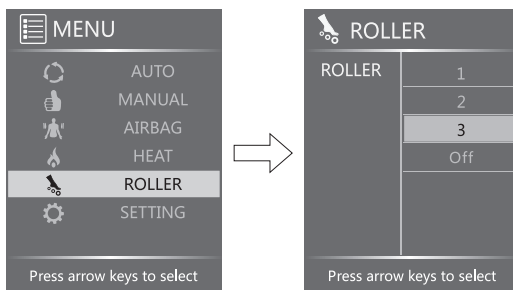

### • SETTING/ASETUS

Paina MENU-painiketta, valitse ASETUS, paina ylös tai alas asettaaksesi ajan, kielen tai Bluetoothin.

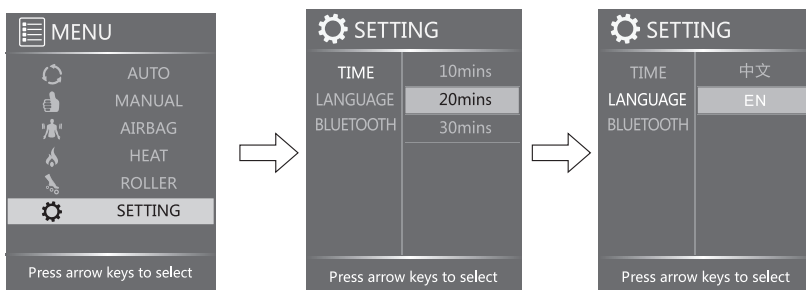

**TIME/AIKA:** PAINA SETTING TIME -VALIKOSSA OIKEAA PAINIKETTA, PAINA YLÖS JA ALAS VALITAKSESI 10 MIN, 20 MIN. TAI 30 MIN. OLETUSASETUS ON 20 MIN.



## TOIMINNOT

**LANGUAGE/KIELI:** Paina ASETUSKIELI-valikossa oikeaa painiketta ja paina sitten ylös ja alas valitaksesi CHINESE tai ENGLISH.

**BLUETOOTH:** Paina BLUETOOTHIN ASETUS -valikossa ylös ja alas valitaksesi KÄYNNISTÄ tai STOP Bluetoothille.

**MEMO:** Kaikki yllä olevat asetukset muistetaan, vaikka laite sammuisi yllättäen.

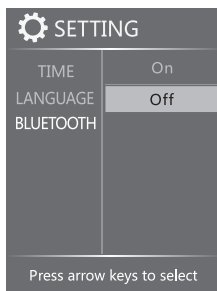

### • HUOMATUS

Automaattisessa ja manuaalisessa tilassa laite palaa aloitusnäyttöön kuvan osoittamalla tavalla 10 sekunnin kuluttua, jos mitään toimintoa ei suoriteta.

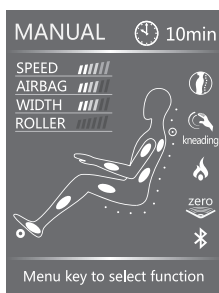

Startbildschirm im manuellen Modus



Startbildschirm im manuellen Modus

### ⚠ HUOMIO

- Paina MENU-painiketta käytön aikana kahdesti, laite palaa välittömästi aloitusnäyttöön.
- Aloitusnäytössä, manuaalisessa tai automaattisessa tilassa, paina vasenta tai oikeaa painiketta säätääksesi hierontapyörien nopeutta.
- Valitse automaattinen ohjelma suoraan painamalla AUTO.

### ⚠ HUOMIO

- Älä pura tuotetta käyttöongelmien välttämiseksi.
- Älä läikytä vettä tai muita nesteitä ohjauspaneelin päälle välttääksesi näppäinongelmien ja virhekoodin ilmestymisen.
- Älä aseta raskaita esineitä ohjauspaneelin tai virtajohdon päälle.



## Bluetooth - yhteystapa

Apple ios eroaa Android-käyttöjärjestelmästä, katso alla:

### Apple ios: (esimerkki ipad:ta varten)

1. Avaa App Store , kirjoita oikeaan yläkulmaan avainsanat, kuten "5860 tai Hierontatuoli" ja niin edelleen ladataksesi apple, ohjelmasta käyttäjä voi ottaa Bluetoothiin käyttöön ja muodostaa yhteyden hierontatuoliin.

Muista: Apple-laitteet, joissa on Bluetooth 4.0, voivat muodostaa yhteyden tuolin Bluetoothiin. Katso kuva alla.

Napsauta "GET" oikeassa yläkulmassa. Käyttäjät voivat ladata ja rekisteröidä tarvittavat ohjelmistot.

2. Avaa "hierontauoli" , siirry ohjelmaan, kun muodostat yhteyden ensimmäisen kerran. Anna käyttäjänimesi ja Apple ID -koodisi. Kun rekisteröinti on onnistunut, napsauta Bluetooth-asetusta ja muodosta yhteys.

## Bluetooth

- Tämä tuote on varustettu Bluetooth-yhteydellä äänilaitteista.
- Avaa Bluetooth äänilaitteesta, joka on liitetty RT5860:n kanssa toistaaksesi musiikkia. Kaukosäätimen liittimen vieressä on ylimääräinen audiotulokaapeli muille äänilaitteille. (lisäksi).





## Asennusmenetelmä

Vaihe 1: Poista kaikki osat kokoamista varten

- Avaa laatikko, ota tuotteet ja varaosalaatikko pois.
- Tarkista varaosien eheys.

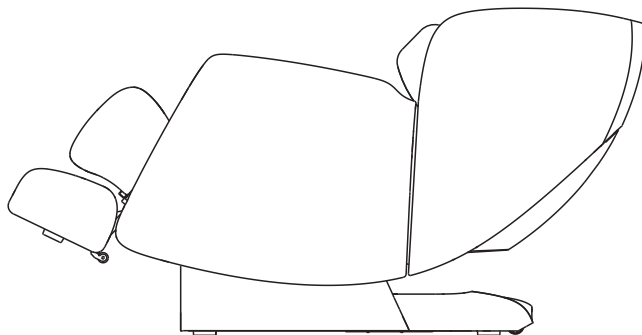

Vaihe 2: Kaukosäätimen liittäminen

- Liitä kaukosäätimen pistoke kaukosäätimen pistorasiaan (huomaa pistokkeen ja pistorasian kohta).

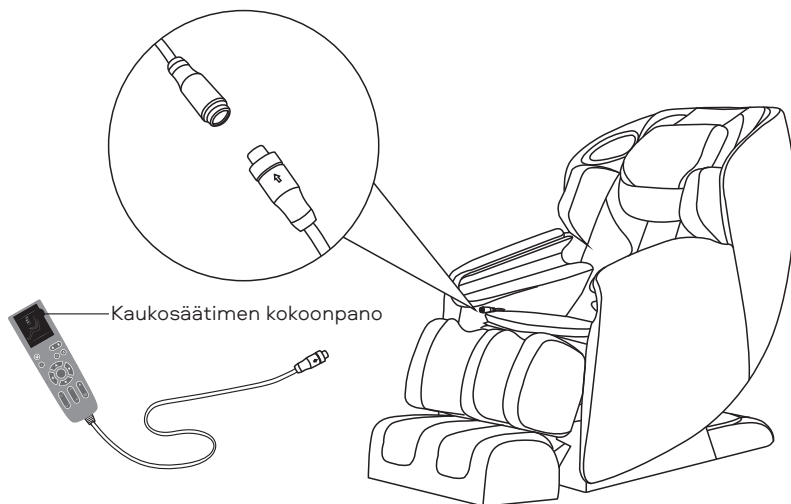



## VALMISTELU KÄYTTÖÖN

---

- Kytke sitten virtajohto pistorasiaan kuvan osoittamalla tavalla.

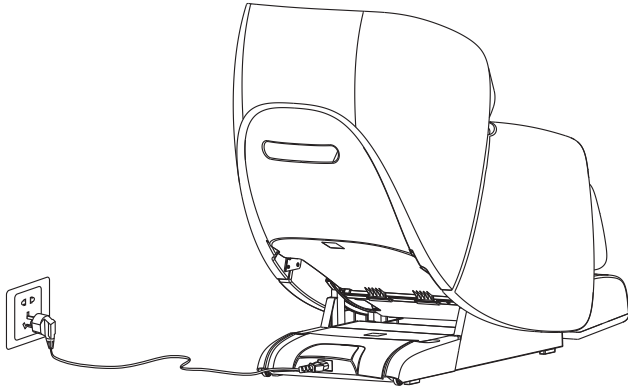



## Hierontatuolin käyttöönotto.

- Ennen kuin otat sen käyttöön, varmista, että tuolin ympärillä on riittävästi tilaa. Kallista sitten kaukosäätimellä istuin takaisin täyteen asentoonsa, nosta jalkatuki korkeimpaan asentoonsa ja ojenna se täyteen asentoonsa.
- Varmista, että kaikki toiminnot toimivat oikein, katkaise sitten virta tuolista ja palauta se alkuperäiseen asentoonsa. (Kuinka valitset ohjelman, katso “Ohjeet ohjauspaneelille” ja “Ohjeet näytön valikkoon”).

## Ennen tuolille istumista:

- Varmista, että jalkatuki on asennettu oikein.
- Varmista, että tuoli on alkuperäisessä asennossaan, jos jokin osa ei ole alkuperäisessä asennossaan, kytkä virta päälle/pois uudelleen, jotta tuolin kaikki osat palaavat alkuperäiseen asentoonsa.

## HUOMIO

- Jos jalkatuki on ylhäällä, älä istu tuolissa..
- Jalkatukea ei ole suunniteltu kestämään äkillisiä ylikuormituksia, jotka voivat vahingoittaa jalkatuen mekanisme.

## Maadoitusohjeet

Tämä tuote on maadoitettava. Jos se ei toimi tai rikkoutuu, maadoitus tarjoaa pienimmän resistanssin sähkövirralle ja vähentää sähköiskun vaaraa. Tämä tuote on varustettu johdolla, jossa on maadoitusjohdin ja maadoituspistoke. Pistoke on kytkettävä asianmukaiseen pistorasiaan, joka on oikein asennettu ja maadoitettu paikallisten määräysten mukaisesti.

### VAROITUS!

Maadoitusjohtimen väärä kytkentä voi aiheuttaa sähköiskun. Käännä pätevä sähköasentajan tai huoltoteknikon puoleen, jos olet epävarma tuotteen asianmukaisesta maadoituksesta. Älä muuta tuotteen mukana toimitettua pistoketta, jos se ei sovi pistorasiaan. Pyydä pätevää sähköasentajaa asentamaan pistorasia oikein.

Tämä tuote on tarkoitettu käytettäväksi 120 V:n nimellisvirtapiirissä, ja se on varustettu kuvassa A mainitulla maadoituspistokkeella. Varmista, että tuote on kytketty pistorasiaan, jonka kokoonpano on sama kuin pistokkeen. Adapteria ei voi käyttää tämän tuotteen kanssa

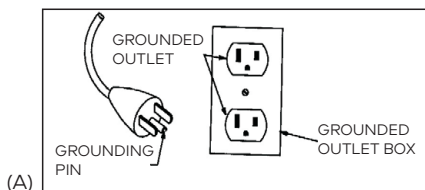



## Siirtäminen

- Tuolin pohja on varustettu liikkuvilla pyörillä.
- Nosta selkänoja korkeimpaan asentoonsa.
- Sammuta tuoli ja irrota se pistorasiasta.
- Nosta tuolin etuosaa kuvan osoittamalla tavalla (yksi henkilö nostaa etuosaa pitäen kiinni kannettavasta pidikkeestä, toinen työntää tuolia pitäen kiinni tuolin yläosasta), liikuta tuolia pyörien

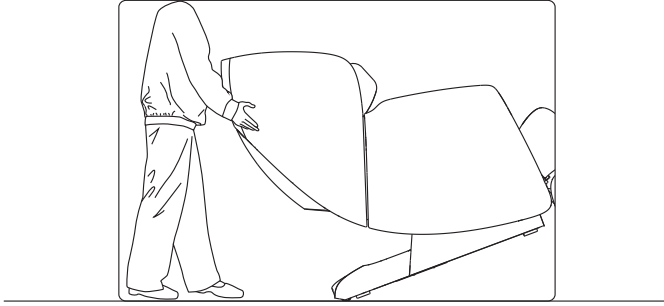

## HUOMIO

- Älä liikuta tuolia, kun joku istuu sillä.
- Älä siirrä tuolia käsinojista, vaan pidä kiinni vain kannettavasta pidikkeestä takana ja edessä.

## Virran kytkeminen päälle

- Liitä virtajohto kolminapaiseen, maadoitettuun pistorasiaan.
- Kytke virta päälle hierontatuolin pohjasta.

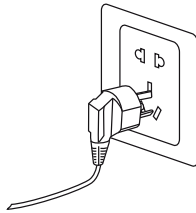

## HUOMIO

- Ennen kuin käynnistät tuolin, varmista, että ruokalanka ei ole vaurioitunut ja että johdot eivät ole näkyvissä.
- Varmista, että virtakytkin on pois päältä, kun kytket tuolin virran.



## Sijainti

Turvallinen etäisyys hierontatuoliin.

- Varmista, että tämän tuotteen asentamiseen on riittävästi tilaa: Takaapäin: минимально 15 cm seinästä tai muista esteistä.
- Edessä: vähintään 20 cm kaikista esteistä.

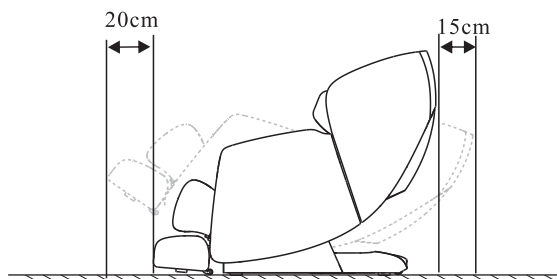

## Lattian suojaus

- Aseta hierontatuoli matolle tai muulle pehmeälle alustalle välttääksesi odottamattomat vauriot lattialle.

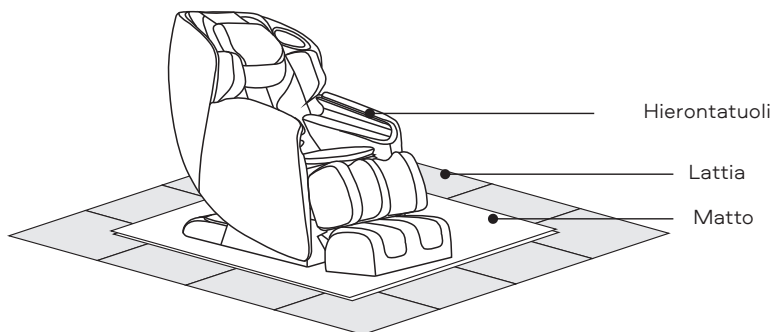

## Ympäristö



Älä säilytä hierontatuolia paikoissa, joissa on korkea kosteus (esimerkiksi: kylpyhuoneessa), jotta vältetään sähkövuotoilta.



Älä säilytä hierontatuolia lähellä korkean lämpötilan lähteitä (kuten liesi), jotta vältty tulipalolta tai ihovaurioilta.



## Palvelu

- Väännä neutraaliin pesuaineeseen kostutettu puuvillaliina ennen takakannen, käsinojien, jalkatukien, rengasputken ja joidenkin muoviosien pyyhkimistä ja pyyhi ne sitten uudelleen kuivalla puuvillakankaalla.
- Pyyhi kaukosäädin, DVD ja virtalähde kuivalla liinalla.
- Käytä neutraaliin pesuaineeseen kostutettua liinaa selkätyynyn ja pehmusteen kuivaamiseen, pyyhi sitten kuivalla liinalla ja jätä hyvin tuuletettuun tilaan kuivumaan luonnollisesti.

## HUOMIO

- Muista irrottaa virtalähde ennen huoltoa.
- Älä käsittele pistoketta märin käsin, koska se voi aiheuttaa sähköiskun. Kun puhdistat takakannta, varo, ettei virtalähteeseen pääse pesuainetta!

## Varastointimenetelmä

- Pyyhi pöly ja lika pois tuotteesta käytön jälkeen, jos tuotetta ei käytetä pitkään aikaan, peitä tuote pölysuojalla (itse toimittamasi).

## HUOMIO

- Älä säilytä tuotetta suorassa auringonvalossa tai paikoissa, joissa lämpötila on korkea. Tämä voi aiheuttaa verhoilun haalistumista.

## Muistutus

Huomioi päivittäisessä käytössä seuraavat laitteen epänormaalit toiminnot:

- Haisee palaneen.
- Kun kosketat johtoa, virta kytkeytyy päälle, mutta joskus se sammuu.
- Virtajohto on kuuma.
- Muu epätavallinen laitteen toiminta.

## HUOMIO

- Lopeta hierontatuolin käyttö vaurioiden ja onnettomuuksien välttämiseksi, jos jokin edellä mainituista tapahtuu.
- Katkaise virta virtakytkimestä ja irrota virtajohto ja ota sitten yhteyttä paikalliseen jälleenmyyjään tai yrityksen pääkonttoriin korjausta ja huoltoa varten.
- Kaikkia yllä mainittuja vakiotoimintoja ja -huoltoja lukuun ottamatta kaikki muut korjaukset ja huollot saa suorittaa vain valtuutettu jälleenmyyjä tai huoltoteknikko.



No.	Ongelmi	Mahdollinen ratkaisu	Syy
1	Ääni "Su-Su" kuulostaa "Ta-Ta".	Tämä on laitteen normaali toiminnan ääni tai ääni kuuluu, kun hierontapallot hankaavat kangaspäälystä.	Tämä on laitteen normaalia toimintaa, eikä tutkimusta tarvita.
2	Laitte ei käynnisty.	Virtajohdon pistoke	Kytke virtajohto takaisin pistorasiaan.
		Virtakytkintä ei ole kytketty päälle	Kytke virta päälle
		Hierontatuolin sulake on palanut.	Vaihda uuteen, jolla on sama tila
3	Istuintuolinyrjän tai jalkatukeen asennettu ilmatyyny ei toimi.	Tarkista, onko rengasputki tukossa	Puhdista rengasputki.

Jos hierontatuoli ei vielääkään toimi kunnolla yllä olevien toimenpiteiden suorittamisen jälkeen, ota yhteyttä paikalliseen jälleenmyyjään korjausta ja huoltoa varten.

Huomautus: Älä pura tuotetta itse, yrityksemme ei ole vastuussa virheellisestä käytöstä aiheutuneista tuotevaurioista tai henkilövahingoista.

Kiitos yhteistyöstäsi!



**Hierontatuoli**

**S8 Massage Chair Smart Jet S EU**

Nimellisjännite: 220-240V

Nimellisteho: 160W

Nimellistaajuus: 50/60Hz