

TOPTRO

Entertainment Projector

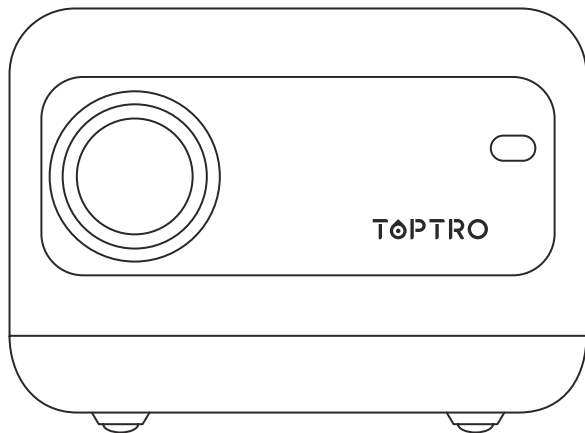

USER MANUAL

TR25 PROJECTOR

✉ service@toptro.com

LANGUAGE

English ----- 02-23

Français ----- 24-45

Espanol ----- 46-67

Italian ----- 68-89

Deutsche ----- 90-111

CONTENTS

TOPTRO Lifetime Professional Support	3
TIPS	3
PACKAGE LIST	4
PROJECTOR SPECIFICATIONS	4
PROJECTOR OVERVIEW	5
REMOTE CONTROL	7
INSTALLATION	8
1. Installation Method	8
2. Install on the Ceiling	9
3. Projection Distance and Size	9
STARTING PROJECTOR	10
IMAGE ADJUSTMENT	10
1. Electric Focus Adjustment	10
SETTING UP THE PROJECTOR	11
1. Select The Input Signal Source	11
2. Multimedia Play	12
2.1 USB Disk Input Mode	12
2.2 Play Interface	13
3. WiFi Setting	14
Wireless Connection	14
3.1 iOS Cast (for iOS Devices)	14
3.2 Miracast (for Android Devices)	15
4. Bluetooth Setting	17
5. Projector Setting	18
5.1 Keystone correction & ZOOM	18
5.2 Projection Mode	18
5.3 Date	19
5.4 Language	19
5.5 Other Setting	20
5.6 System Upgrade	20
SIGNAL LINES CONNECTION	21
1. Connect USB Disk	21
2. Connect the Devices via the HDMI port	21
3. Connect to the DVD Player	22
4. Connect to the Sound bar/Speaker	22
5. Connect to the Computer	22
WARRANTY	23

TOPTRO Lifetime Professional Support

Dear customer,

Thank you very much for supporting TOPTRO.

Please read this manual thoroughly before using the projector. If you have any issues, email your order number and the problem to service@toptro.com. We will provide a fast solution in 24 hours.

Actually, many problems can be easily solved by setting, such as no signal, no sound, Bluetooth connection failed, WiFi connection failed, choppy animation etc. We promise all the projectors have been 100% carefully checked and packaged before shipping.

If you have any questions, could you please contact us so that the problem can be solved. And give us an opportunity to improve. We guarantee we will provide you a satisfactory solution.

Thanks for your understanding!

Best regards
TOPTRO Service Team

TIPS

1. Do not place projector in too warm or too cold room, because the high temperature or low temperature will shorten lifespan of the device. The working environment would be 5°C ~35°C better.

2. The ventilation is equipped for the projector to work stably. Don't cover the vent with cloth, blanket or other things. Don't insert anything into the slit of the projector, or it may produce a short circuit or an electric shock to your device and cause damage.

3. The projector shall be strictly protected from strong impact, extrusion and vibration. Do not try to move and on strong impact, extrusion and vibration. Do not try to move and the internal circuit faults.

4. Lens, as the core component of the projector, is directly related to the picture definition and effect. The excessive dust thereon will affect image quality. The dirty lens shall be wiped with soft cotton cloth for the glass lens surface. Hard cloth or abrasives shall not be used.

PACKAGE LIST

TOPTRO TR25 Projector*1	Remote Control*1	Power Cord*1
HDMI Cable*1	Cleaning Cloth*1	User Manual*1
Lens Cover*1		

PROJECTOR SPECIFICATIONS

Model No. TR25			
Native Resolution	1280*720p	Aspect Ratio	4:3/16:9
Display Tech	LCD	Light Source	LED
Color Game	16.7M Full	Size	6.3x4.92x5.12 inch
Weight	2.43 lb	Power Voltage	AC100-240V~50/60Hz
Output Port	Headphone	Input Port	HDMI/USB
Projection Method	Front/Rear on Desk		
Operation Mode	Remote control		
Video Format	AVI、MP4、MKV、FLV、WMV、MOV、RMVB、MPEG1、MPEG2、MPEG-4、H.264、XVID、H.263、JPEG		
Audio Format	AAC、MP2、MP3、PCM、FLAC、WMA		
Image Format	JPG/JEPG/BMP/PNG		

PROJECTOR OVERVIEW

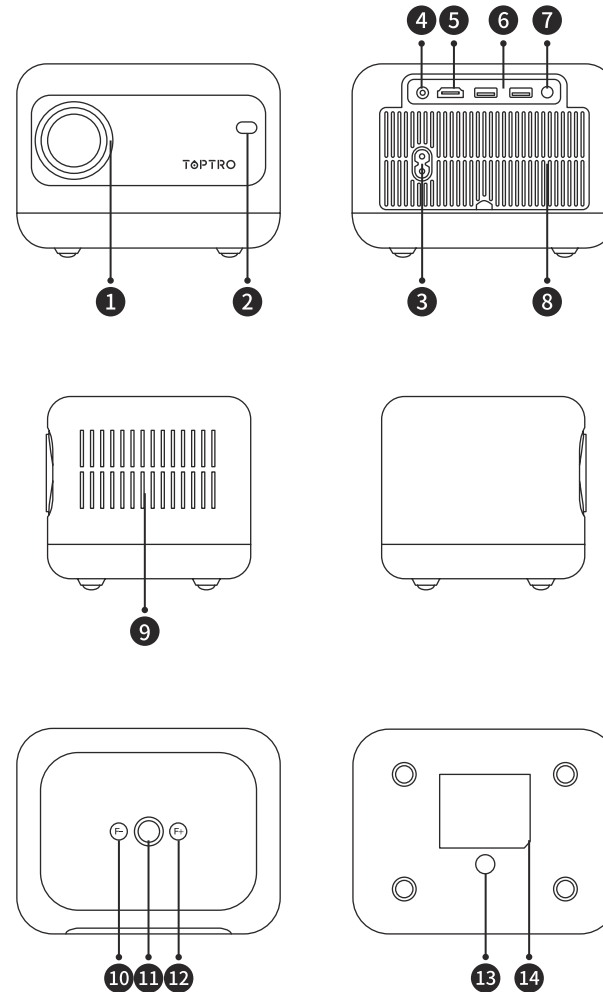

1	Projector lens	Optical coated glass lens
2/7	IR window	Infrared signal receiver
3	Power Cord Port	Insert the power cord
4	Headphone Jack	3.5mm Headphone Output
5	HDMI Ports	HDMI input
6	USB Ports	USB 1 port / USB 2 port
8	Detachable Dust Filter	Clean the dust (if the screen has a black spot)
9	Vent	Prevent the projector from overheating
10	Manual focus-	Adjust it and get the clearest image
11	Power button	Turn on/off the power
12	Manual focus+	Adjust it and get the clearest image
13	Projector Mount Hole	Fix the projector with a tripod (1/4 inch screw)
14	Bottom label	Nameplate on the bottom of the projector

REMOTE CONTROL

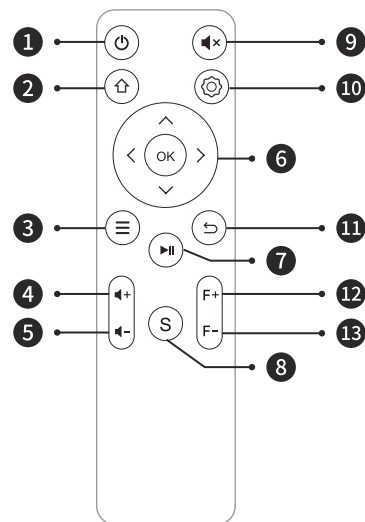

1		Turn on/off the power
2		Back to the main menu
3		Pull up the menu
4		Volume up
5		Volume down
6		Used to adjust the parameter of the projector in the menu mode
7		Play and Pause
8		Select the input signal source
9		Close the sound
10		Make system settings
11		Return to the previous menu
12		Manual focus+
13		Manual focus-

Note:

- 1).Install 2 pieces of AAA batteries into the remote before using it. Do not combine new batteries with old ones in remote controller, which can cause operation failure due to insufficient power supply.
- 2).When using the remote controller, please make sure that the signal transmitter of the remote controller aims at infrared signal receiver of the projector.
- 3).If you are not using the remote controller for an extended period, please take out batteries to prevent batteries leakage.

INSTALLATION

1. Installation Method

The projector can be hung on the ceiling with special hanger frame, and placed on the stable desk to project the image according to the operating environment and requirements. In addition, the projector can be installed with following methods:

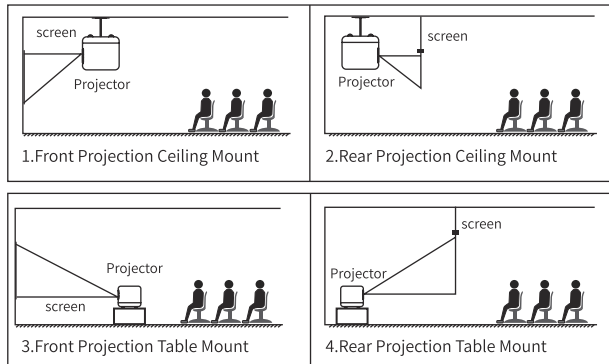

2. Install on the Ceiling

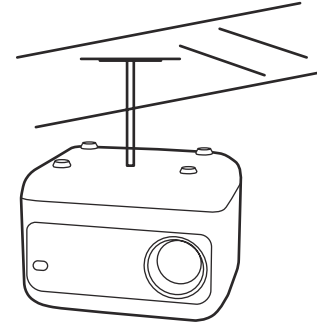

Note:

Please purchase an universal projector ceiling mount, attach the projector with 1/4 inch screws.

3. Projection Distance and Size

Aspect Ratio: 16:9	
Distance (ft.)	Screen Size
4.4	45"
5.9	60"
7.5	80"
9.8	100"

The recommended projection distance is about 5.9ft. The image size depends on the distance between projector and screen, there may be 3% deviation among above listed data. Different settings cause various distances.

STARTING PROJECTOR

Turn on the projector: Connect to the power cable, when the red indicator light is on, press the power button on the panel (Press the power key on the remote control) to start the projector, the indicator turns from the red to blue, the projector is on.

Turn off the projector: When the projector is working normally, press the power button, the indicator turns from the blue to red, the projector is in shut down.

IMAGE ADJUSTMENT

1. Electric Focus Adjustment

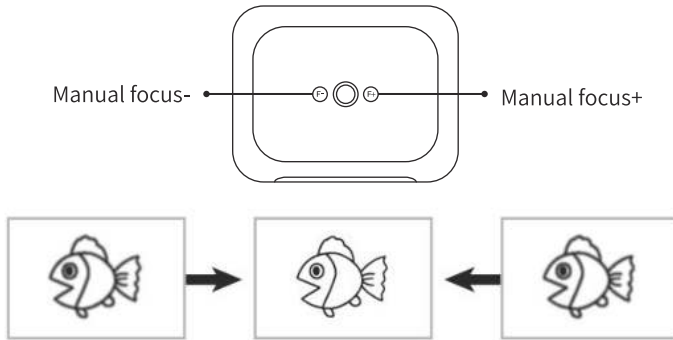

Place the projector lens perpendicularly to the projection screen or curtain wall, and press the F+/F- key on the remote control or the projector panel, until the image is clear, that means the image focusing is finished.

Note: If it is still blurry, please try to adjust the projection distance.

SETTING UP THE PROJECTOR

The projector's home page is as follow.

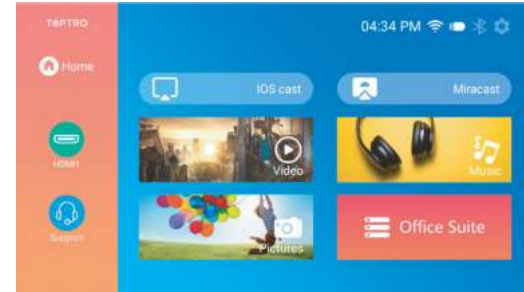

1. Select The Input Signal Source

Select the desired input signal source (HDMI) on the home-page.

Note: If you connect the external device (Such as TV box, Fire TV Stick, DVD Player, USB flash disk, Computer ect.) , please must select the corresponding signal source. If you choose wrong, the projector will show no signal.

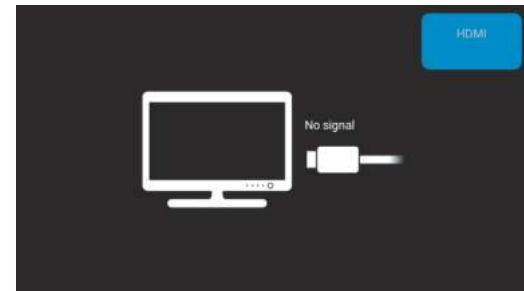

2. Multimedia Play

2.1 USB Disk Input Mode

Step1: Insert the USB flash disk into the USB port of the projector.

Step2: Depending on the file type, select the option [Video/Music/Pictures/Office Suite]



Step3: Select the desired file in the USB disk (or enter the sub-folder folder), and then press the [OK] button to play it.

Warm Tips: If the projector cannot recognize the USB disk, please refer to the following methods to solve the problem.

Please confirm whether your USB disk meets the following formats.

1. FAT32: 8G/16G/32G
2. NTFS: 64G

If it is not, please format the USB disk. Before you format the USB disk, if you have anything on your USB disk, make sure to backup everything. After these steps, everything will be lost forever.

How to convert USB disk format to FAT32 format?

1. Plug-in your usb disk into the computer's USB port.

2. Open up File Explorer and right-click on the drive.
3. Choose Format.
4. In the File System dropdown, please choose the FAT32 format.
5. Click Start and close this window when finished.

If the problem is still not solved, please send your problem to this email: service@toptro.com

2.2 Play Interface

Click the “OK” button to get the play interface.



MENU	Function
	Sequential playback mode/single loop playback mode
	Switch to the previous video
	Fast Backward,rewinds the video back quickly while playing it
	Stop playing / Playing
	Fast Forward,pushes the video to move forward quickly while playing it
	Switch to the next video
	Select all playlists in the current folder
	Picture mode(Standard/Soft/Vivid/User) Sound mode(Standard/Movie/News Music/Sports/User)

3. WiFi Setting

Wireless Connection

Warning Tips:

- ① The fluency of screen mirroring with wireless connection will be affected by the network environment. A bandwidth of 100Mbit or more is recommended when using screen mirroring.
- ② Make sure your mobile device is close to the projector when using wireless connection. A distance within 1 meter is recommended.
- ③ Some mobile devices may not support screen mirroring due to the compatibility.
- ④ Any questions, please feel free to contact us via service@toptro.com

3.1 iOS Cast (for iOS Devices)

1. Go to **home page** -- Select the [**⚙️**] menu -- Select the [**WiFi Setting**] menu -- Select **your home WiFi** from the list -- Connect the TR25 projector to your home WiFi.

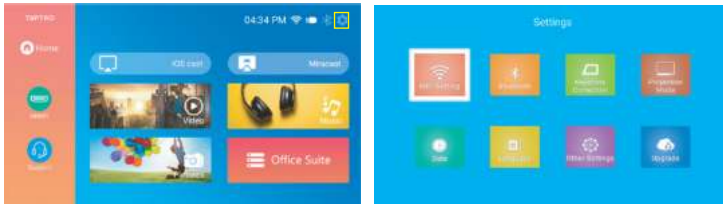

2. Back to **home page** -- Select [**iOS cast**] menu -- Press the **OK** button to enter the [**iOS cast**] menu.

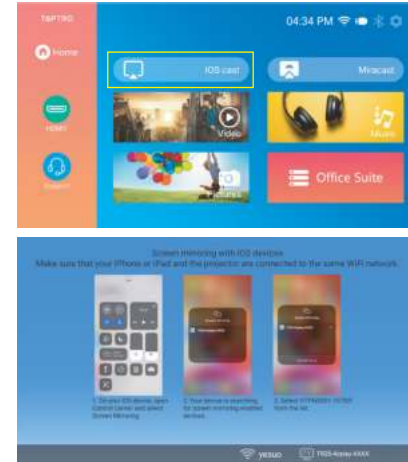

3. Select the [**Settings**] menu on your iOS device -- Turn on the [**Wi-Fi**] function -- Connect your iOS device to the same home network as the projector.

4. Open the [**Control Center**] on your iOS device -- Select the [**Screen Mirroring**] function -- Select and connect the iOS Cast receiver named [**TR25-Airplay-XXXX**] -- your iOS device screen will be displayed on the projection screen after 3 seconds.

3.2 Miracast (for Android Devices)

1. Go to **home page** -- Select the [**Miracast**] -- Press the **OK** button to enter the Miracast setting menu.

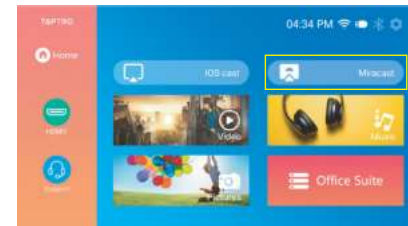



2. Select the [**Settings**] menu on your Android device -- Select the [**Screen mirroring**] function -- Select your Miracast receiver named [**TR25-Miracast-XXXX**] -- your Android device screen will be displayed on the projection screen after 3 seconds.

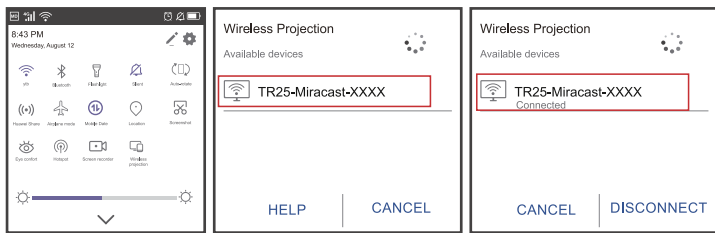

Note:

1. Different brands of Android phones have different operations for select Screen Mirroring Display, please refer to your phone's manual. [Multi screen/Wireless display/WLAN display/Screen mirroring/Wireless projection/Smart view etc.]

2. Not all Android phones support this function. Google Pixel phones and a part of Motorola phones are incompatible with the projector, so these phones can not support the screen mirroring. Please make sure it is supported before use.

4. Bluetooth Setting

Go to home page -- Select [**Settings**] -- Select the [**Bluetooth**] . Enter the Bluetooth settings interface-- Scan the Bluetooth devices nearby automatically-- Choose the Bluetooth device desired -- it will be paired and connected automatically.

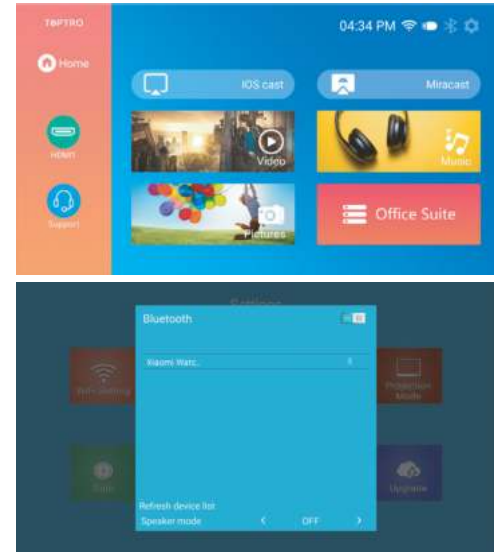

Note:

1. The TR25 projector is compatible with the Bluetooth headsets, Bluetooth speakers and Airpods, but not the Bluetooth keyboards or Bluetooth phones.

2. If you have any question, please feel free to contact us via service@toptro.com

5. Projector Setting

5.1 Keystone correction & ZOOM

Go to **home page** -- Select [⚙️] -- Select the [**Keystone Correction**]. Use the arrow keys on the remote control to switch the menu, press the "OK" to confirm and set.



Menu	Content
Digital Zoom	Zoom Range 100%-50%
Horizontal Zoom	Horizontal Zoom Range: 100%-50%
Vertical Zoom	Vertical Zoom Range: 100%-50%
4-Point Keystone Correction	Adjustment Range: ±50°

5.2 Projection Mode

Go to home page-- Select [⚙️]-- Select the [Projection Mode]. Use the arrow keys on the remote control to switch the menu, press th"OK" to confirm and set.



5.3 Date

Go to home page-- Select [⚙️]-- Select the [Date]. Use the arrow keys on the remote control to switch the menu, press the "OK" to confirm and set.

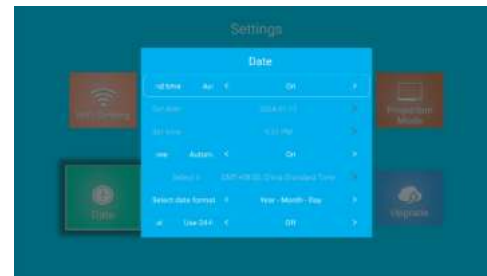

Menu	Content
Automatic date and time	ON/OFF
Automatic time zone	ON/OFF
Select date format	Year-Month-Day
	Day-Month-Year
	Month-Day-Year

5.4 Language

Go to home page-- Select [⚙️]-- Select the [Language]. Use the arrow keys on the remote control to switch the menu, press the "OK" to confirm and set.

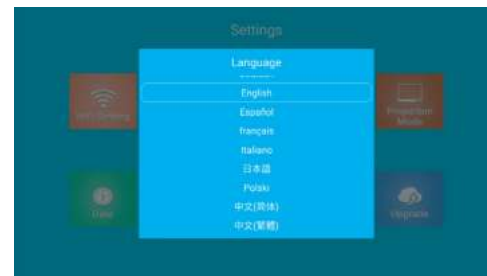

5.5 Other Setting

Go to home page-- Select [⚙]-- Select the [Other Setting]. Use the arrow keys on the remote control to switch the menu, press the "OK" to confirm and set.

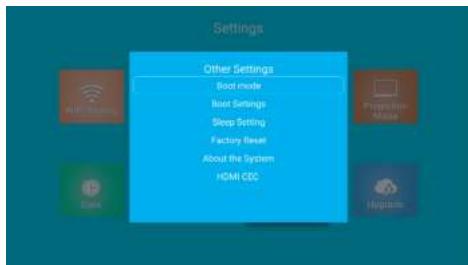

Menu	Content
Boot mode	Power on/Power on standby
Boot Settings	Drive/External drive
Sleep Setting	OFF/10 Minute/30 Minute/1 Hour/2 Hour/6 Hour
Factory Reset	Factory Reset
About the System	About the System
HDMI CEC	Use the projector's remote control to control external HDMI devices, such as PS4, Chromecast (Fire TV Stick is not supported yet)

5.6 System Upgrade

Go to home page-- Select [⚙]-- Select the [Upgrade]. Optional local upgrade or online upgrade.

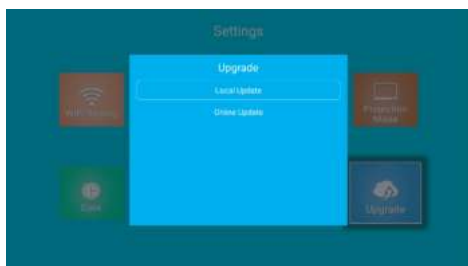

SIGNAL LINES CONNECTION

TOPTRO TR25 projector has 3 interfaces, HDMI port*1/ USB port*2/ 3.5mm headphone output. Please select the correct connecting port to connect your device (PC, DVD Player, Fire TV stick, TV box, Sound bar, USB disk, PS4 etc.)

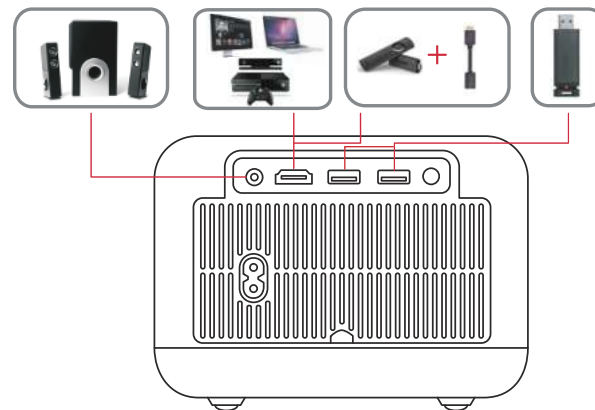

1. Connect USB Disk

- 1) Insert the USB disk into the USB input port.
- 2) You can directly enter the start-up screen on the home page, select the option [Video/Music/Pictures/Office Suite].
- 3) Select the desired file (or folder to enter the sub folder) in the USB disk, then press the [OK] button to play it.

2. Connect the Devices via the HDMI port

- 1) Connect your Fire TV stick (or PC, TV box, PS4 etc.) to the HDMI port of the projector.
- 2) Enter the home page to select the corresponding HDMI as the signal source.

3. Connect to the DVD Player

- 1) Turn on your DVD player and the projector;
- 2) Connect to the DVD Player and the projector with the HDMI cable
- 3) Enter the home page to select the corresponding HDMI as the signal source.

Note: When the projector is connected to the DVD player via the HDMI cable, if there is no sound, it may be that the output signal of the HDMI port of the DVD player is not compatible with HDCP, please try to connect your Sound bar/Speaker.

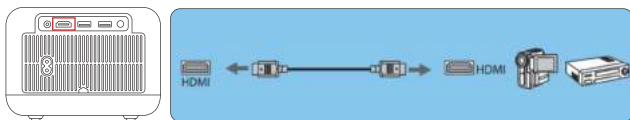

4. Connect to the Sound bar/Speaker

If your speaker has AUX port, please use your 3.5mm audio cable connect the projector and your speaker as the picture shows.



5. Connect to the Computer

- 1).Connect to the computer and TR25 projector with the HDMI cable (Included).
- 2).Select the HDMI source to project any files on your computer;
- 3).On your laptop, hold down the key “Win+P” board keys to change your display mode.

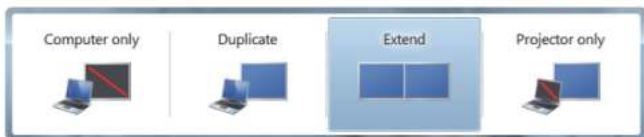

Computer only: it is the default option – only displays on the main monitor.

Duplicate: makes all of the monitors display the same thing duplicating the desktop on each monitor.

Extend: makes all of your monitors act like one big monitor extending the desktop across all of them.

Projector only: Displays only on the secondary monitor like a projector.

You can change the screen resolution on the Projector Only Mode

Step: Start > Control Panel > Appearance and Personalization > Adjust Screen Resolution

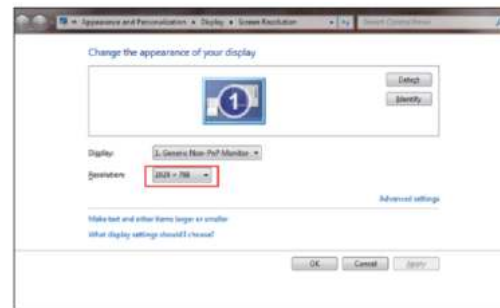

WARRANTY

Thank you so much for your purchase and support. We provide 3-year warranty for TR25 projector. If you have any questions, please feel free to contact us via service@toptro.com

Note: We have prepared a gift for you. You can choose one of the gifts below. If you want it, please contact us via service@toptro.com

1. Simple projector screen: 100 inch
2. Mini Bluetooth speaker

CONTENU

Support professionnel à vie TOPTRO- - - - -	25
CONSEILS - - - - -	25
LISTE DES FORFAITS - - - - -	26
SPÉCIFICATIONS DU PROJECTEUR - - - - -	26
APERÇU DU PROJECTEUR - - - - -	27
REMOTE CONTROL - - - - -	29
INSTALLATION - - - - -	30
1. Méthode d'installation - - - - -	30
2. Installer au Plafond - - - - -	31
3. Distance et Taille de Projection- - - - -	31
PROJECTEUR DE DÉMARRAGE - - - - -	32
RÉGLAGE DE L'IMAGE - - - - -	32
1. Réglage de la mise au point électrique - - - - -	32
CONFIGURATION DU PROJECTEUR- - - - -	33
1. Sélectionnez la source du signal d'entrée - - - - -	33
2. Lecture multimédia (mode d'entrée de disque USB)- - - - -	34
2.1 Mode d'entrée du disque USB- - - - -	34
2.2 Interface de lecture- - - - -	35
3. Réglage Wi-Fi - - - - -	36
Connexion sans fil - - - - -	36
3.1 iOS Cast (pour les appareils iOS) - - - - -	36
3.2 Miracast (pour les appareils Android)- - - - -	37
4. Réglage Bluetooth - - - - -	39
5. Réglage du projecteur - - - - -	40
5.1 Correction Trapézoïdale & ZOOM - - - - -	40
5.2 Modes de Projection - - - - -	40
5.3 Date - - - - -	41
5.4 Langue- - - - -	41
5.5 Autre Paramètre - - - - -	42
5.6 Mise à Niveau - - - - -	42
CONNEXION DES LIGNES DE SIGNAUX - - - - -	43
1. Connectez le disque USB - - - - -	43
2. Connectez les appareils via le port HDMI - - - - -	43
3. Connectez-vous au lecteur DVD - - - - -	44
4. Connectez-vous à la barre de son/haut-parleur- - - - -	44
5. Se connecter à l'ordinateur - - - - -	44
GARANTIE - - - - -	45

Support professionnel à vie TOPTRO

Cher client,

Merci beaucoup de soutenir TOPTRO.

Veillez lire attentivement ce manuel avant d'utiliser le projecteur. Si vous rencontrez des problèmes, envoyez votre numéro de commande et le problème à service@toptro.com. Nous vous fournirons une solution rapide dans les 24 heures.

En fait, de nombreux problèmes peuvent être facilement résolus par le réglage, tels que l'absence de signal, pas de son, la connexion Bluetooth a échoué, la connexion WiFi a échoué, l'animation saccadée, etc. Nous promettons que tous les projecteurs ont été soigneusement vérifiés à 100% et emballés avant expédition.

Si vous avez des questions, pourriez-vous s'il vous plaît nous contacter afin que le problème puisse être résolu et nous donner une opportunité d'amélioration? Nous vous garantissons que nous vous fournirons une solution satisfaisante.

Merci de votre compréhension!

Sinceres salutations

Équipe de service TOPTRO

CONSEILS

1. Ne placez pas le projecteur dans une pièce trop chaude ou trop froide, car la température élevée ou basse réduira la durée de vie de l'appareil. L'environnement de travail serait meilleur de 5° C ~ 35° C.

2. La ventilation est équipée pour que le projecteur fonctionne de manière stable. Ne couvrez pas l'évent avec un tissu, une couverture ou d'autres choses. N'insérez rien dans la fente du projecteur, sinon cela pourrait provoquer un court-circuit ou un choc électrique sur votre appareil et causer des dommages.

3. Le projecteur doit être strictement protégé contre les chocs, l'extrusion et les vibrations. N'essayez pas de le déplacer et de le soumettre à de forts chocs, à une compression et à des vibrations pour éviter une défaillance du circuit interne.

4. L'objectif, en tant que composant central du projecteur, est directement lié à la définition et à l'effet de l'image. La poussière excessive qui s'y trouve affectera la qualité de l'image. La lentille sale doit être essuyée avec un chiffon de coton doux pour la surface de la lentille en verre. Il ne doit pas être utilisé de chiffon dur ou d'abrasifs.

LISTE DES FORAITS

TOPTRO TR25 Projecteur*1	Télécommande*1	Cordon d'alimentation*1
Câble HDMI*1	Chiffon de nettoyage*1	Manuel d'utilisation*1
Couvercle d'objectif*1		

SPÉCIFICATIONS DU PROJECTEUR

Modèle TR25			
Résolution native	1280*720p	Ratio d'aspect	4:3/16:9
Technologie d'affichage	LCD	Source de lumière	LED
Jeu de couleurs	16.7M Full	Taille	6.3x4.92x5.12 pouces
Poids du projecteur	2.43 lb	Tension d'alimentation	AC100-240V~50/60Hz
Port de sortie	casque de musique	Port d'entrée	HDMI/USB
Méthode de projection	Avant/arrière sur le bureau		
Mode de fonctionnement	Télécommande		
Format vidéo	AVI, MP4, MKV, FLV, WMV, MOV, RMVB, MPEG1, MPEG2, MPEG-4, H.264, XVID, H.263, JPEG		
Format audio	AAC, MP2, MP3, PCM, FLAC, WMA		
Format d'image	JPG/JEPG/BMP/PNG		

APERÇU DU PROJECTEUR

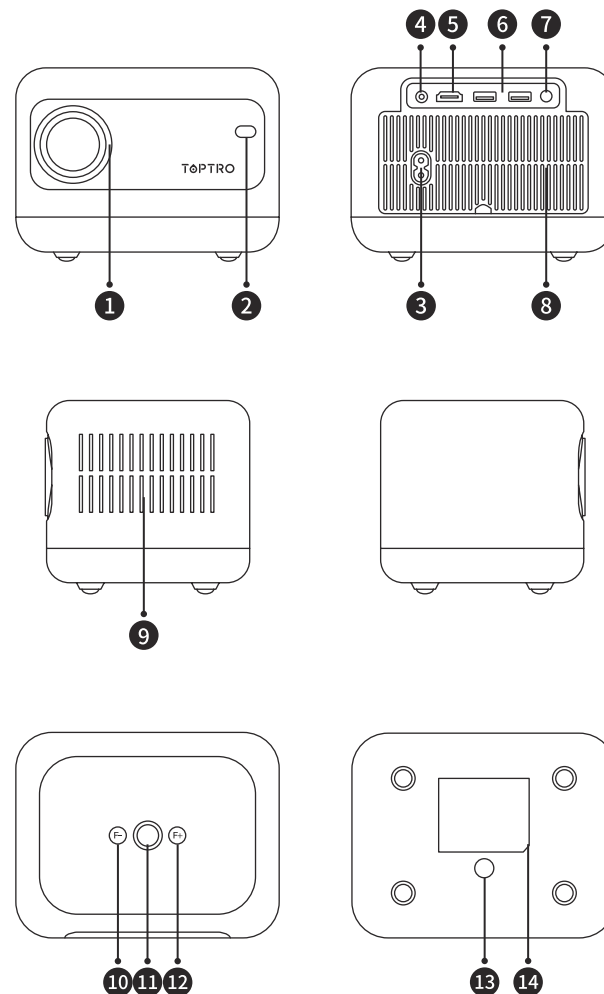

1	Lentille du projecteur	Lentille en verre à revêtement optique
2/7	Fenêtre IR	Récepteur de signal infrarouge
3	Port du cordon d'alimentation	Insérez le cordon d'alimentation
4	Prise casque	Sortie casque 3,5 mm
5	Ports HDMI	Entrée HDMI
6	Ports USB	Port USB 1 / Port USB 2
8	Filtre à poussière amovible	Nettoyez la poussière (si l'écran a une tache noire)
9	Évent	Empêcher le projecteur de surchauffer
10	Mise au point manuelle-	Ajustez-le et obtenez l'image la plus claire
11	Bouton d'alimentation	Allumer/éteindre l'alimentation
12	Mise au point manuelle+	Ajustez-le et obtenez l'image la plus claire
13	Trou de montage du projecteur	Fixez le projecteur avec un trépied (vis 1/4 pouce)
14	Étiquette inférieure	Plaque signalétique sous le projecteur

REMOTE CONTROL

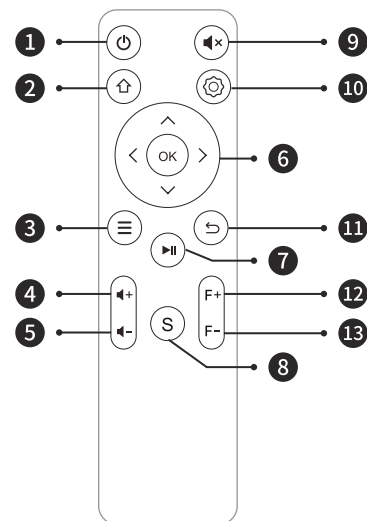

1		Allumer/éteindre l'alimentation
2		Retour au menu principal
3		Tirez le menu
4		Monter le son
5		Baisser le volume
6		Utilisé pour régler le paramètre du projecteur dans le mode menu
7		Lecture et pause
8		Sélectionnez la source du signal d'entrée
9		Fermez le son
10		Définir les paramètres du système
11		Retourner au menu précédent
12		Mise au point manuelle+
13		Mise au point manuelle-

Remarque:

- 1). Installez 2 piles AAA dans la télécommande avant de l'utiliser. Ne combinez pas de piles neuves avec d'anciennes dans la télécommande, ce qui peut entraîner une défaillance du fonctionnement en raison d'une alimentation électrique insuffisante.
- 2). Lors de l'utilisation de la télécommande, assurez-vous que l'émetteur de signal de la télécommande vise un récepteur de signal infrarouge du projecteur.
- 3). Si vous n'utilisez pas la radiocommande pendant une période prolongée, veuillez retirer les piles pour éviter les fuites de piles.

INSTALLATION**1. Méthode d'installation**

Le projecteur peut être accroché au plafond avec un support spécial cadre, et placé sur le bureau de la table pour projeter l'image selon à l'environnement d'exploitation et aux exigences. De plus, le Le projecteur peut être installé avec les méthodes suivantes:

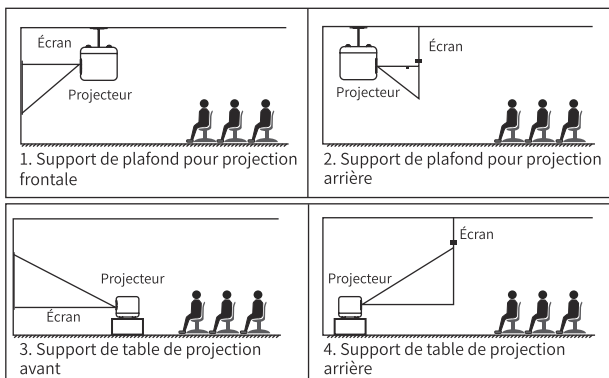
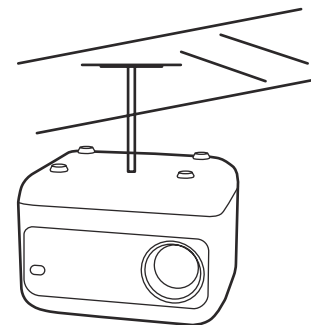
**2. Installer au Plafond**

Remarque : Veuillez acheter un support de plafond universel pour projecteur et le fixer le projecteur avec des vis 1/4 de pouce.

3. Distance et Taille de Projection

Ratio d'aspect: 16:9	
Distance (ft.)	Taille de l' écran
4.4	45"
5.9	60"
7.5	80"
9.8	100"

La distance de projection recommandée est d'environ 5,9 pieds. La taille de l'image dépend de la distance entre le projecteur et l'écran, il peut y avoir un écart de 3 % parmi les données énumérées ci-dessus. Différents paramètres entraînent différentes distances.

PROJECTEUR DE DÉMARRAGE

Allumez le projecteur : Connectez-vous au câble d'alimentation, lorsque le voyant rouge est allumé, appuyez sur le bouton d'alimentation du panneau (appuyez sur la touche d'alimentation de la télécommande) pour démarrer le projecteur, et le voyant passe du rouge au bleu et le projecteur est allumé.

Éteignez le projecteur : Lorsque le projecteur fonctionne normalement, appuyez sur le bouton d'alimentation, le voyant passe du bleu au rouge et le projecteur s'éteint.

RÉGLAGE DE L'IMAGE

1. Réglage de la mise au point électrique

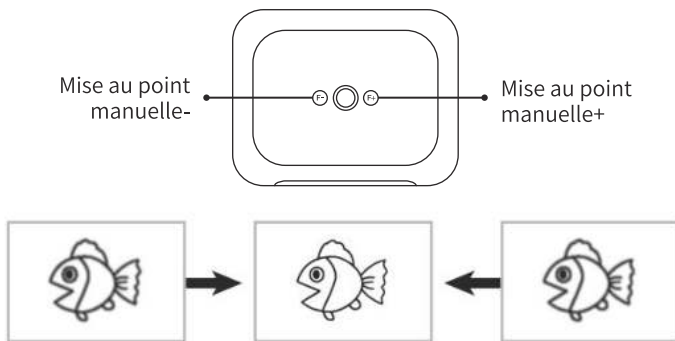

Placez l'objectif du projecteur perpendiculairement à l'écran de projection ou au mur-rideau et appuyez sur la touche F+/F- de la télécommande ou du panneau du projecteur jusqu'à ce que l'image soit claire, ce qui signifie que la mise au point de l'image est terminée.

Remarque: Si c'est encore flou, essayez d'ajuster la distance de projection.

CONFIGURATION DU PROJECTEUR

La page d'accueil du projecteur est la suivante.

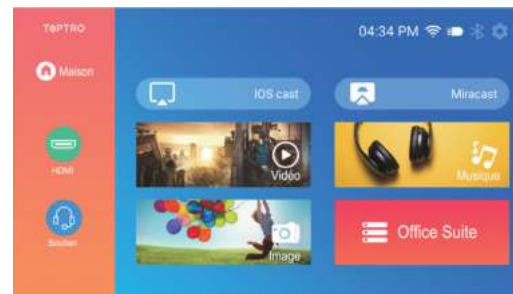

1. Sélectionnez la source du signal d'entrée

Sélectionnez la source de signal d'entrée souhaitée (HDMI) sur la page d'accueil.

Remarque: Si vous connectez le périphérique externe (tel qu'un boîtier TV, une clé Fire TV, un lecteur DVD, un disque flash USB, un ordinateur, etc.), veuillez sélectionner la source de signal correspondante. Si vous vous trompez, le projecteur n'affichera aucun signal.

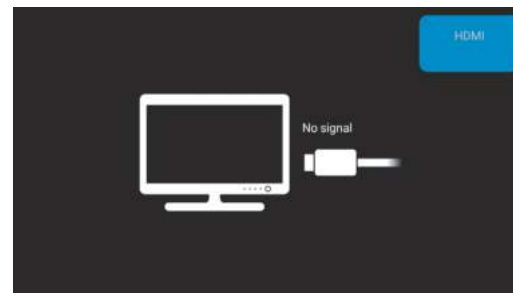

2. Lecture multimédia (mode d'entrée de disque USB)

2.1 Mode d'entrée du disque USB

Étape 1 : Insérez le disque flash USB dans le port USB du projecteur.

Étape 2 : Selon le type de fichier, sélectionnez l'option [Video/Music/Image/Office Suite].



Étape 3 : Sélectionnez le fichier souhaité sur le disque USB (ou entrez dans le dossier du sous-dossier), puis appuyez sur le bouton [OK] pour le lire.

Conseils chaleureux : Si le projecteur ne peut pas reconnaître le disque USB, veuillez vous référer aux méthodes suivantes pour résoudre le problème.

Veuillez confirmer si votre disque USB respecte les formats suivants.

1. FAT32 : 8G/16G/32G
2. NTFS : 64G

Si ce n'est pas le cas, veuillez formater le disque USB. Avant de formater le disque USB, si vous avez quelque chose sur votre disque USB, assurez-vous de tout sauvegarder. Après ces étapes, tout sera perdu à jamais.

Comment convertir le format de disque USB au format FAT32 ?

1. Branchez votre disque USB dans le port USB de l'ordinateur.
2. Ouvrez l'Explorateur de fichiers et cliquez avec le bouton droit sur le lecteur.
3. Choisissez Formater.
4. Dans la liste déroulante Système de fichiers, veuillez choisir le format FAT32.
5. Cliquez sur Démarrer et fermez cette fenêtre lorsque vous avez terminé.

Si le problème n'est toujours pas résolu, veuillez envoyer votre problème à cet e-mail : service@toptro.com

2.2 Interface de lecture

Cliquez sur le bouton "OK" pour accéder à l'interface de lecture.



MENU	Function
	Mode de lecture séquentielle/mode de lecture en boucle unique
	Passer à la vidéo précédente
	Fast Backward, rembobine rapidement la vidéo pendant sa lecture
	Arrêter de jouer / Jouer
	Avance rapide, pousse la vidéo pour avancer rapidement pendant sa lecture
	Passer à la vidéo suivante
	Sélectionnez toutes les listes de lecture du dossier actuel
	Ode image (Standard/Doux/Vif/Utilisateur) Mode son (Standard/Film/Actualités Musique/Sports/Utilisateur)

3. Réglage Wi-Fi

Connexion sans fil

Conseils de réchauffement :

- ① La fluidité de la duplication d'écran avec une connexion sans fil sera affectée par l'environnement réseau. Une bande passante de 100 Mbit ou plus est recommandée lors de l'utilisation de la duplication d'écran.
- ② Assurez-vous que votre appareil mobile est proche du projecteur lorsque vous utilisez une connexion sans fil. Une distance de 1 mètre est recommandée.
- ③ Certains appareils mobiles peuvent ne pas prendre en charge la duplication d'écran en raison de la compatibilité.
- ④ Pour toute question, n'hésitez pas à nous contacter via service@toptro.com

3.1 iOS Cast (pour les appareils iOS)

1. Allez à la **page d'accueil** -- Sélectionnez le menu [] -- Sélectionnez le menu [**WiFi**] -- Sélectionnez **votre WiFi domestique** dans la liste -- Connectez le projecteur TR25 à votre WiFi domestique.

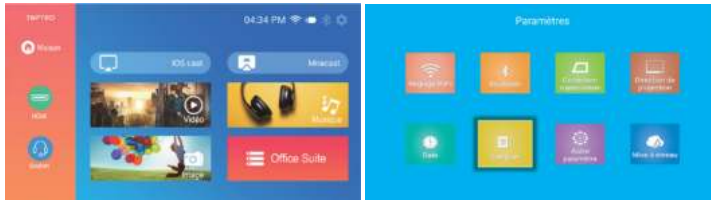

2. Retour à la **page d'accueil** -- Sélectionnez le menu [**iOS cast**] -- Appuyez sur le bouton **OK** pour accéder au menu [**iOS cast**].

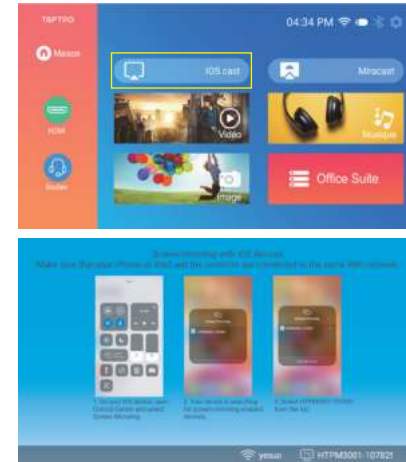

3. Sélectionnez le menu [**Réglage**] sur votre appareil iOS -- Activez la fonction [**Wi-Fi**] -- Connectez votre appareil iOS au même réseau domestique que le projecteur.
4. Ouvrez le [**Centre de contrôle**] sur votre appareil iOS - Sélectionnez la fonction [**Miroir de l'écran**] - Sélectionnez et connectez le récepteur iOS Cast nommé [**TR25-Airplay-XXXX**] - L'écran de votre appareil iOS sera affiché sur l'écran de projection après 3 secondes.

3.2 Miracast (pour les appareils Android)

1. Allez à la **page d'accueil** -- Sélectionnez [**Miracast**] -- Appuyez sur le bouton OK pour entrer dans le menu de réglage Miracast.

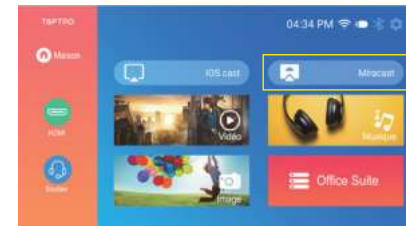



2. Sélectionnez le menu [Réglage] sur votre appareil Android -- Sélectionnez la fonction [Miroir de l'écran] -- Sélectionnez votre récepteur Miracast nommé [TR25-Miracast-XXXX] -- l'écran de votre appareil Android s'affichera sur l'écran de projection après 3 secondes.

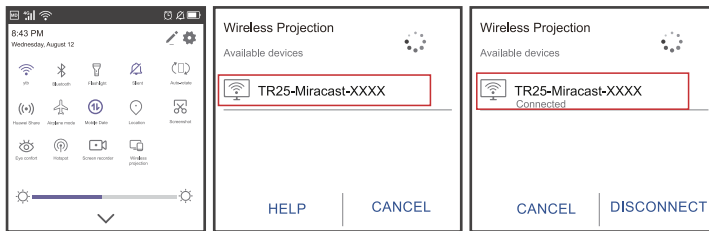

Remarque:

1. Différentes marques de téléphones Android ont des opérations différentes pour certains écrans de mise en miroir, veuillez vous référer au manuel de votre téléphone. [Multi écran / Affichage sans fil / Affichage WLAN / Mise en miroir d'écran / Projection sans fil / Vue intelligente, etc.]
2. Tous les téléphones Android ne prennent pas en charge cette fonction. Assurez-vous qu'il est pris en charge avant utilisation.

4. Réglage Bluetooth

Aller à la **page d'accueil** -- Sélectionnez [⚙️] -- Sélectionnez le [**Bluetooth**] . Entrez dans l'interface des paramètres Bluetooth - Scannez automatiquement les périphériques Bluetooth à proximité - Choisissez le périphérique Bluetooth souhaité - il sera jumelé et connecté automatiquement.

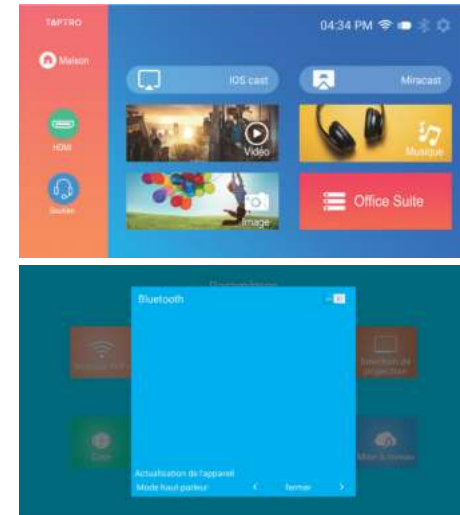

Remarque:

1. Le projecteur TR25 est compatible avec les casques Bluetooth, les haut-parleurs Bluetooth et les AirPods, mais pas avec les claviers Bluetooth ou les téléphones Bluetooth.
2. Si vous avez des questions, n'hésitez pas à nous contacter via **Service@toptro.com**

5. Réglage du projecteur

5.1 Correction Trapézoïdale & ZOOM

Allez à la **page d'accueil** -- Sélectionnez [] -- Sélectionnez l'option [**Correction Trapézoïdale**]. Utilisez les touches fléchées de la télécommande pour changer le menu, puis appuyez sur "OK" pour confirmer et régler.



Menu	Contenu
Zoom numérique	Plage de zoom 100 % à 50 %
Zoom horizontal	Plage de zoom horizontal : 100 % à 50 %
Zoom vertical	Plage de zoom vertical : 100 % à 50 %
Correction trapézoïdale en 4 points	Plage de réglage : $\pm 50^\circ$

5.2 Modes de Projection

Allez à la page d'accueil--Sélectionnez [] --Sélectionnez le [Direction de projection]. Utilisez les touches fléchées de la télécommande pour changer de menu, appuyez sur "OK" pour confirmer et régler.



5.3 Date

Allez à la page d'accueil-- Sélectionnez []-- Sélectionnez la [Date]. Utilisez les touches fléchées de la télécommande pour changer de menu, appuyez sur "OK" pour confirmer et régler.

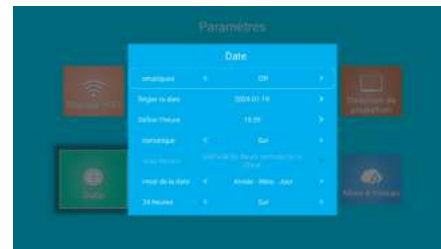

Menu	Contenu
Date et heure automatiques	ALLUMÉ /ÉTEINT
Fuseau horaire automatique	ALLUMÉ /ÉTEINT
Sélectionnez le format de date	Année mois jour
	Jour mois année
	Année mois jour

5.4 Langue

Allez à la page d'accueil-- Sélectionnez []-- Sélectionnez la [Langue]. Utilisez les touches fléchées de la télécommande pour changer de menu, appuyez sur "OK" pour confirmer et régler.

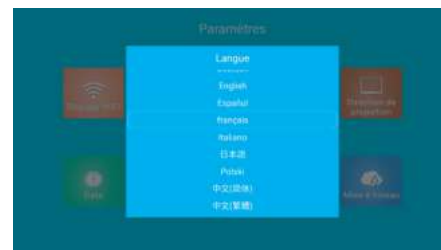

5.5 Autre Paramètre

Accédez à la page d'accueil-- Sélectionnez [⚙]-- Sélectionnez [Autre paramètre]. Utilisez les touches fléchées de la télécommande pour changer de menu et appuyez sur " OK " pour confirmer et régler.

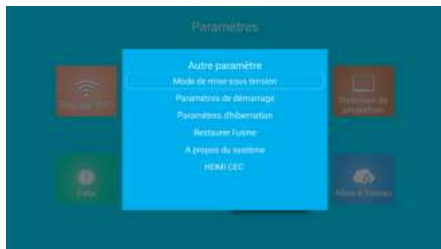

Menu	Contenu
Mode d'amorçage	Allumer/Allumer en veille
Paramètres de démarrage	Lecteur/Lecteur externe
Réglage du sommeil	OFF/10 minutes/30 minutes/1 heure/2 heures/6 heures
Retour aux paramètres d'usine	Retour aux paramètres d'usine
À propos du système	À propos du système
HDMI-CEC	Utilisez la télécommande du projecteur pour contrôler des appareils HDMI externes, tels que PS4 et Chromecast (Fire TV Stick n'est pas encore pris en charge)

5.6 Mise à Niveau

Accédez à la page d'accueil - Sélectionnez [⚙] - Sélectionnez [Mise à niveau]. Mise à niveau locale ou mise à niveau en ligne en option.



CONNEXION DES LIGNES DE SIGNAUX

Le projecteur TOPTRO TR25 dispose de 3 interfaces, port HDMI * 1 / port USB * 2 / sortie casque 3,5 mm. Veuillez sélectionner le port de connexion approprié pour connecter votre appareil (PC, lecteur DVD, clé Fire TV, boîtier TV, barre de son, disque USB, PS4, etc.)

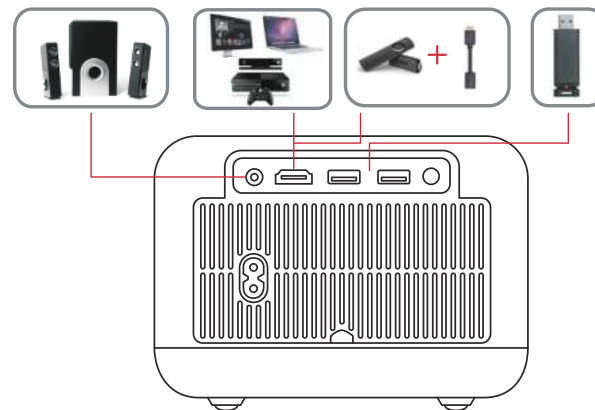

1. Connectez le disque USB

- 1) Insérez le disque USB dans le port d'entrée USB.
- 2) Vous pouvez entrer directement dans l'écran de démarrage sur la page d'accueil, sélectionnez l'option [Video/Music/Image/Office Suite].
- 3) Sélectionnez le fichier souhaité (ou le dossier pour entrer dans le sous-dossier) dans le disque USB, puis appuyez sur le bouton [OK] pour le lire.

2. Connectez les appareils via le port HDMI

- 1) Connectez votre clé Fire TV (ou PC, TV box, PS4, etc.) au port HDMI du projecteur.
- 2) Entrez dans la page d'accueil pour sélectionner le HDMI correspondant comme source de signal.

3. Connectez-vous au lecteur DVD

- 1) Allumez votre lecteur DVD et le projecteur.
- 2) Connectez-vous au lecteur DVD et au projecteur avec le câble HDMI
- 3) Entrez dans la page d'accueil pour sélectionner le HDMI correspondant comme source de signal.

Remarque: Lorsque le projecteur est connecté au lecteur DVD via le câble HDMI, s'il n'y a pas de son, il se peut que le signal de sortie du port HDMI du lecteur DVD ne soit pas compatible avec HDCP, essayez de connecter votre barre de son / haut-parleur.

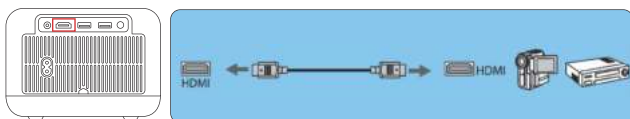

4. Connectez-vous à la barre de son/haut-parleur

Si votre haut-parleur dispose d'un port AUX, veuillez utiliser votre câble audio 3,5 mm pour connecter le projecteur et votre haut-parleur comme le montre l'image.



5. Se connecter à l'ordinateur

- 1) Connectez-vous à l'ordinateur et au projecteur TR25 avec le câble HDMI (inclus).
- 2) Sélectionnez la source HDMI pour projeter des fichiers sur votre ordinateur.
- 3) Sur votre ordinateur portable, maintenez la touche "Win + P" enfoncée pour changer votre mode d'affichage.

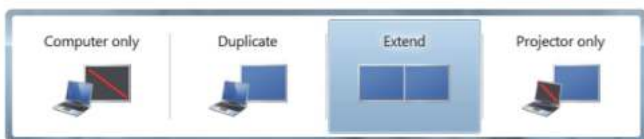

Ordinateur uniquement : c'est l'option par défaut – s'affiche uniquement sur le moniteur principal.

Dupliquer: fait en sorte que tous les moniteurs affichent la même chose en dupliquant le bureau sur chaque moniteur.

Étendre: fait agir tous vos moniteurs comme un grand moniteur étendant le bureau sur chacun d'eux.

Projecteur uniquement : s'affiche uniquement sur le moniteur secondaire comme un projecteur.

Vous pouvez modifier la résolution de l'écran en mode Projecteur uniquement

Étape : Démarrer > Panneau de configuration > l'apparence et la personnalisation > ajuster la résolution de l'écran

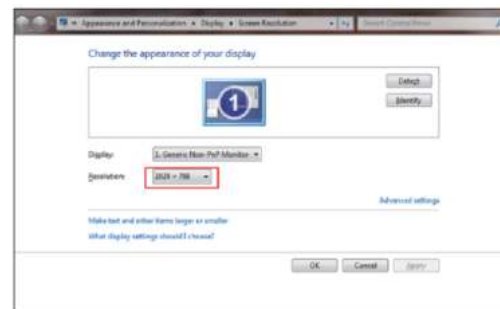

GARANTIE

Merci beaucoup pour votre achat et votre soutien. Nous offrons une garantie de 3 ans pour le projecteur TR25. Si vous avez des questions, n'hésitez pas à nous contacter via service@toptro.com

Remarque: Nous avons préparé un cadeau pour vous. Vous pouvez choisir l'un des cadeaux ci-dessous. Si vous le souhaitez, veuillez nous contacter via service@toptro.com

1. Écran de projecteur simple: 100 pouces
2. Haut-parleur Bluetooth

CONTENIDO

TOPTRO Soporte Profesional de Por Vida	47
CONSEJOS	47
LISTA DE EMPAQUE	48
ESPECIFICACIONES DEL PROYECTOR	48
RESUMEN DEL PROYECTOR	49
CONTROL REMOTO	51
INSTALACIÓN	52
1. Método de instalación	52
2. Instalar en el techo	53
3. Distancia y tamaño de proyección	53
PROYECTOR DE INICIO	54
AJUSTE DE IMAGEN	54
1. Ajuste de Enfoque Eléctrico	54
CONFIGURACIÓN DEL PROYECTOR	55
1. Seleccione la Fuente de la Señal de Entrada	55
2. Reproducción Multimedia	56
2.1 Modo de Entrada de Disco USB	56
2.2 Interfaz de Juego	57
3. Configuración WiFi	58
Conexión Inalámbrica	58
3.1 iOS Cast (Para dispositivos iOS)	58
3.2 Miracast (Para Dispositivos Android)	59
4. Configuración de Bluetooth	61
5. Configuración del Proyector	62
5.1 Corrección Trapezoidal & ZOOM	62
5.2 Modo de Proyección	62
5.3 Fecha	63
5.4 Idioma	63
5.5 Ajustes Avanzados	64
5.6 Mejorar	64
CONEXIÓN DE LÍNEAS DE SEÑAL	65
1. Conectar disco USB	65
2. Conecte los Dispositivos a Través del Puerto HDMI	65
3. Conéctese al Reproductor de DVD	66
4. Conéctese a la Barra de Sonido/Altavoz	66
5. Conectar a la Computadora	66
GARANTÍA	67

TOPTRO Soporte Profesional de Por Vida

Estimado cliente,

Muchas gracias por apoyar TOPTRO.

Lea detenidamente este manual antes de utilizar el proyector. Si tiene algún problema, envíe un correo electrónico con su número de pedido y el problema a service@toptro.com. Le proporcionaremos una solución rápida en 24 horas.

En realidad, muchos problemas se pueden resolver fácilmente mediante la configuración, como sin señal, sin sonido, falla en la conexión Bluetooth, falla en la conexión WiFi, animación entrecortada, etc. Prometemos que todos los proyectores han sido 100% revisados y empaquetados cuidadosamente antes del envío.

Si tiene alguna pregunta, ¿podría ponerse en contacto con nosotros para que podamos resolver el problema? Y danos la oportunidad de mejorar. Le garantizamos que le proporcionaremos una solución satisfactoria.

¡Gracias por su comprensión!

Atentamente

Equipo de servicio TOPTRO

CONSEJOS

1. No coloque el proyector en una habitación demasiado cálida o demasiado fría, ya que la temperatura alta o baja acortará la vida útil del dispositivo. El entorno de trabajo sería 5 °C ~ 35 °C mejor.

2. La ventilación está equipada para que el proyector funcione de manera estable. No cubra la rejilla de ventilación con telas, mantas u otras cosas. No inserte nada en la ranura del proyector, ya que puede producir un cortocircuito o una descarga eléctrica en su dispositivo y causar daños.

3. El proyector deberá estar estrictamente protegido contra fuertes impactos, extrusiones y vibraciones. No intente mover y en caso de fuerte impacto, extrusión y vibración. No intente moverse y el circuito interno falla.

4. La lente, como componente central del proyector, está directamente relacionada con la definición y el efecto de la imagen. El exceso de polvo afectará la calidad de la imagen. La lente sucia debe limpiarse con un paño de algodón suave para la superficie de la lente de vidrio. No se utilizarán telas duras ni abrasivos.

LISTA DE EMPAQUE

TOPTRO TR25 Proyector*1	Control Remoto*1	Cable de Alimentación*1
Cable HDMI*1	Paño de Limpieza*1	Manual de Usuario*1
Cubierta de la Lente*1		

ESPECIFICACIONES DEL PROYECTOR

Model No. TR25			
Resolucion Nativa	1280*720p	Relación de Aspecto	4:3/16:9
Tecnología de Visualización	LCD	Fuente de Luz	LED
Juego de Colores	16.7M Full	Tamaño	6.3x4.92x5.12 inch
Peso	2.43 lb	Voltaje de Alimentación	AC100-240V-50/60Hz
Puerto de Salida	Headphone	Puerto de Entrada	HDMI/USB
Método de Proyección	Delantero / Trasero en el Escritorio		
Modo de Operación	Remote control		
Formato de Video	AVI, MP4, MKV, FLV, WMV, MOV, RMVB, MPEG1, MPEG2, MPEG-4, H.264, XVID, H.263, JPEG		
Formato de Video	AAC, MP2, MP3, PCM, FLAC, WMA		
Formato de Imagen	JPG/JEPG/BMP/PNG		

RESUMEN DEL PROYECTOR

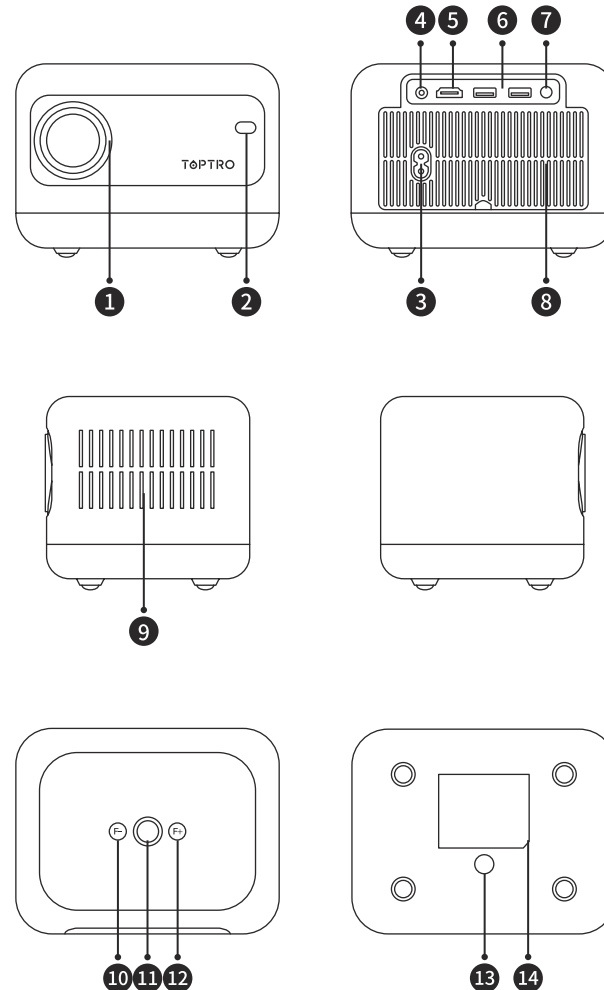

1	Lente del Proyector	Lente de vidrio con revestimiento óptico
2/7	IR window	Infrared signal receiver
3	Puerto del cable de alimentación	Inserte el cable de alimentación
4	Headphone Jack	3.5mm Headphone Output
5	Puertos HDMI	Entrada HDMI
6	Puertos USB	USB 1 port / USB 2 port
8	Filtro de polvo desmontable	Limpiar el polvo (si la pantalla tiene una mancha negra)
9	Respiradero	Evite que el proyector se sobrecaliente
10	Enfoque manual-	Ajústelo y obtenga la imagen más clara
11	Botón de encendido	Encender/apagar la energía
12	Enfoque manual+	Ajústelo y obtenga la imagen más clara
13	Orificio de montaje del proyector	Fije el proyector con un trípode (Tornillo de 1/4 de pulgada)
14	Etiqueta inferior	Placa de identificación en la parte inferior del proyector

CONTROL REMOTO

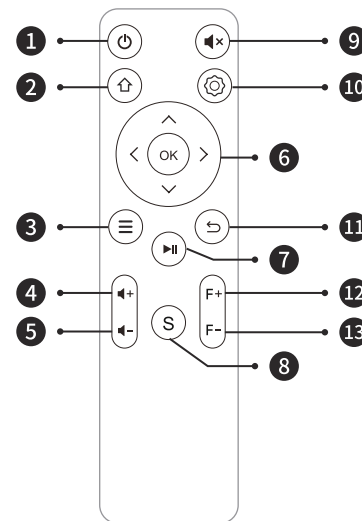

1		Encender/apagar la energía
2		Volver al menú principal
3		Sube el menú
4		Sube el volumen
5		Bajar volumen
6		Se utiliza para ajustar el parámetro del proyector en el modo de menú
7		Reproducir y pausar
8		Seleccione la fuente de la señal de entrada
9		Cierra el sonido
10		Realizar ajustes del sistema
11		Volver al menú anterior
12		Enfoque manual+
13		Enfoque manual-

Nota:

- 1). Instale 2 pilas AAA en el control remoto antes de usarlo. No combine baterías nuevas con viejas en el control remoto, lo que puede causar fallas en la operación debido a una fuente de alimentación insuficiente.
- 2). Cuando use el control remoto, asegúrese de que el transmisor de señal del control remoto apunte al receptor de señal infrarroja del proyector.
- 3). Si no utiliza el mando a distancia durante un período prolongado, saque las pilas para evitar fugas.

INSTALACIÓN

1. Método de instalación

El proyector se puede colgar del techo con un colgador especial, marco y se coloca sobre el escritorio estable para proyectar la imagen de acuerdo al entorno operativo y a los requisitos. Además, el proyector se puede instalar con los siguientes métodos:

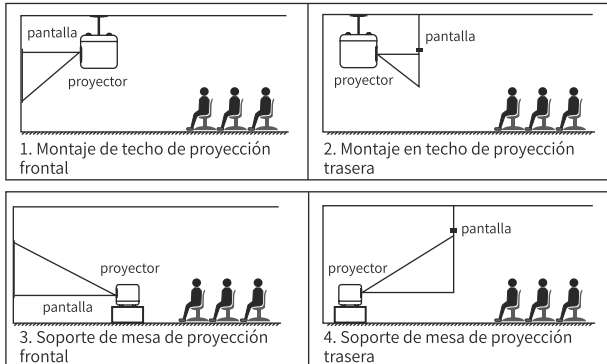

2. Instalar en el techo

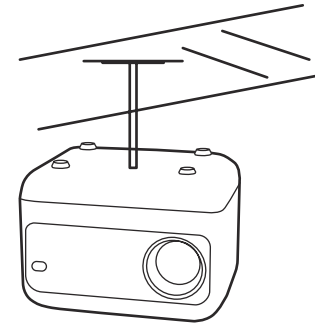

Nota: compre un soporte de techo universal para proyector y fije el proyector con tornillos de 1/4 de pulgada.

3. Distancia y tamaño de proyección

Relación de aspecto: 16:9	
Distancia (ft.)	Tamaño de pantalla
4.4	45"
5.9	60"
7.5	80"
9.8	100"

La distancia de proyección recomendada es de aproximadamente 5,9 ft. El tamaño de la imagen depende de la distancia entre el proyector y la pantalla, puede haber una desviación del 3 % entre los datos enumerados anteriormente. Diferentes configuraciones causan varias distancias.

PROYECTOR DE INICIO

Encienda el proyector: Conéctelo al cable de alimentación, cuando la luz indicadora roja esté encendida, presione el botón de encendido en el panel (presione la tecla de encendido en el control remoto) para iniciar el proyector, el indicador cambia de rojo a azul, el proyector está encendido.

Apague el proyector: Cuando el proyector funciona normalmente, presione el botón de encendido, el indicador cambia de azul a rojo, el proyector está apagado.

AJUSTE DE IMAGEN

1. Ajuste de Enfoque Eléctrico

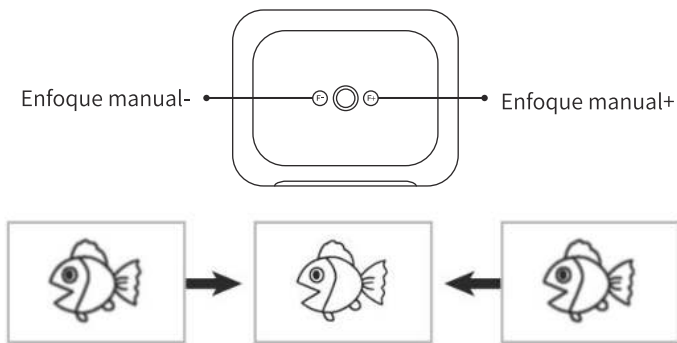

Coloque la lente del proyector perpendicularmente a la pantalla de proyección o al muro cortina, y presione la tecla F+/F- en el control remoto o en el panel del proyector, hasta que la imagen sea clara, lo que significa que el enfoque de la imagen ha terminado.

Nota: Si todavía está borroso, intente ajustar la distancia de proyección.

CONFIGURACIÓN DEL PROYECTOR

La página de inicio del proyector es la siguiente.

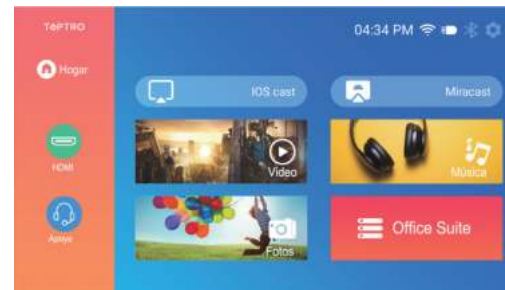

1. Seleccione la Fuente de la Señal de Entrada

Seleccione la fuente de señal de entrada deseada (HDMI) en la página de inicio.

Nota: Si conecta el dispositivo externo (como TV box, Fire TV Stick, reproductor de DVD, disco flash USB, computadora, etc.), debe seleccionar la fuente de señal correspondiente. Si elige mal, el proyector no mostrará ninguna señal.

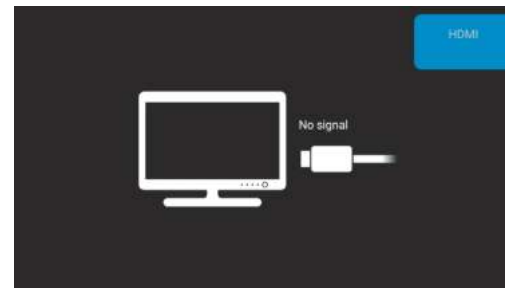

2. Reproducción Multimedia

2.1 Modo de Entrada de Disco USB

Paso 1: Inserte el disco flash USB en el puerto USB del proyector.

Paso 2: según el tipo de archivo, seleccione la opción [Video/Música/ Fotos/Office Suite].



Paso 3: seleccione el archivo deseado en el disco USB (o ingrese a la carpeta de subcarpetas) y luego presione el botón [OK] para reproducirlo.

Consejos cálidos: si el proyector no puede reconocer el disco USB, consulte los siguientes métodos para resolver el problema.

Confirme si su disco USB cumple con los siguientes formatos.

1.FAT32: 8G/16G/32G

2NTFS: 64G

Si no es así, formatee el disco USB. Antes de formatear el disco USB, si tiene algo en su disco USB, asegúrese de hacer una copia de seguridad de todo. Después de estos pasos, todo estará perdido para siempre.

¿Cómo convertir el formato de disco USB al formato FAT32?

1. Conecte su disco USB al puerto USB de la computadora.
2. Abra el Explorador de archivos y haga clic derecho en la unidad.
3. Elija Formato.
4. En el menú desplegable Sistema de archivos, elija el formato FAT32.
5. Haga clic en Inicio y cierre esta ventana cuando termine.

Si el problema aún no se resuelve, envíe su problema a este correo electrónico: service@toptro.com

2.2 Interfaz de Juego

Haga clic en el botón "Aceptar" para obtener la interfaz de reproducción.



Menú	Función
	Modo de reproducción secuencial / Modo de reproducción de bucle único
	Cambiar al vídeo anterior
	Retroceso rápido, rebobina el vídeo rápidamente mientras lo reproduce
	Dejar de jugar/Jugar
	Avance rápido, empuja el vídeo para avanzar rápidamente mientras lo reproduce
	Cambiar al siguiente vídeo
	Seleccionar todas las listas de reproducción en la carpeta actual
	Modo de imagen (Estándar/Suave/Vívido/Usuario) Modo de sonido (Estándar/Película/Noticias Música/Deportes/Usuario)

3. Configuración WiFi

Conexión Inalámbrica

Consejos de calentamiento:

- ① La fluidez de la duplicación de pantalla con conexión inalámbrica se verá afectada por el entorno de la red. Se recomienda un ancho de banda de 100 Mbit o más cuando se utiliza la duplicación de pantalla.
- ② Asegúrese de que su dispositivo móvil esté cerca del proyector cuando utilice una conexión inalámbrica. Se recomienda una distancia de 1 metro.
- ③ Es posible que algunos dispositivos móviles no admitan la duplicación de pantalla debido a la compatibilidad.
- ④ Si tiene alguna pregunta, no dude en contactarnos a través de service@toptro.com

3.1 iOS Cast (Para dispositivos iOS)

1. Vaya a la **página de inicio** -- Seleccione el menú [**⚙**] -- Seleccione el menú [**WiFi**] -- Seleccione su **WiFi doméstico** de la lista -- Conecte el proyector TR25 a su WiFi doméstico.

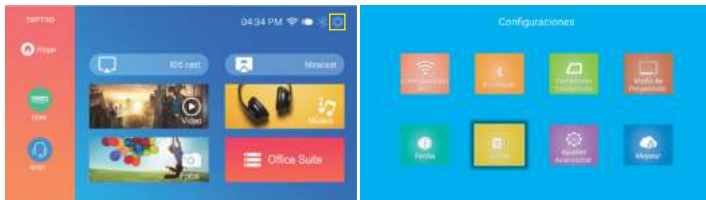

2. Volver a la **página de inicio** -- Seleccione el menú [**iOS cast**] -- Presione el botón OK para ingresar al menú [**iOS cast**].

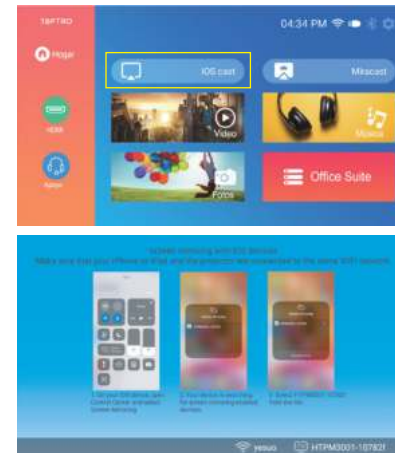

3. Seleccione el menú [**Configuración**] en su dispositivo iOS. Active la función [**Wi-Fi**]. Conecte su dispositivo iOS a la misma red doméstica que el proyector.

4. Abra el [**Centro de control**] en su dispositivo iOS -- Seleccione la función [**Duplicación de pantalla**] -- Seleccione y conecte el receptor iOS Cast llamado [**TR25-Airplay-XXXX**] -- la pantalla de su dispositivo iOS se mostrará en la proyección pantalla después de 3 segundos.

3.2 Miracast (Para Dispositivos Android)

1. Ir a la **página de inicio** -- Seleccione [**Miracast**] -- Presione el botón OK para ingresar al menú de configuración de Miracast.

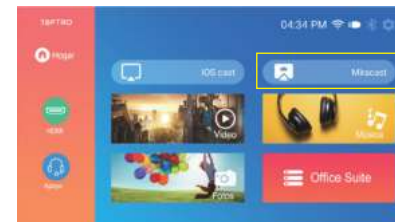



2. Seleccione el menú **[Configuración]** en su dispositivo Android -- Seleccione la función **[Duplicación de pantalla]** -- Seleccione su receptor Miracast llamado **[TR25-Miracast-XXXX]** -- la pantalla de su dispositivo Android se mostrará en la pantalla de proyección después de 3 segundos.

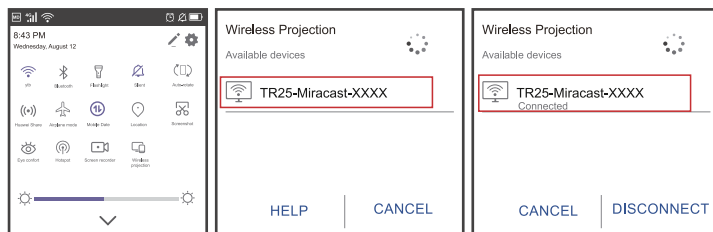

Nota:

1. Diferentes marcas de teléfonos Android tienen diferentes operaciones para seleccionar Screen Mirroring Display, consulte el manual de su teléfono. [Pantalla múltiple/Pantalla inalámbrica/Pantalla WLAN/Duplicación de pantalla/Proyección inalámbrica/Vista inteligente, etc.]

2. No todos los teléfonos Android admiten esta función. Asegúrese de que sea compatible antes de usarlo.

4. Configuración de Bluetooth

Ir a la **página de inicio** - Seleccione **[⚙️]** - Seleccione **[Bluetooth]**. Ingrese a la interfaz de configuración de Bluetooth -- Escanee los dispositivos Bluetooth cercanos automáticamente -- Elija el dispositivo Bluetooth deseado -- se emparejará y conectará automáticamente.

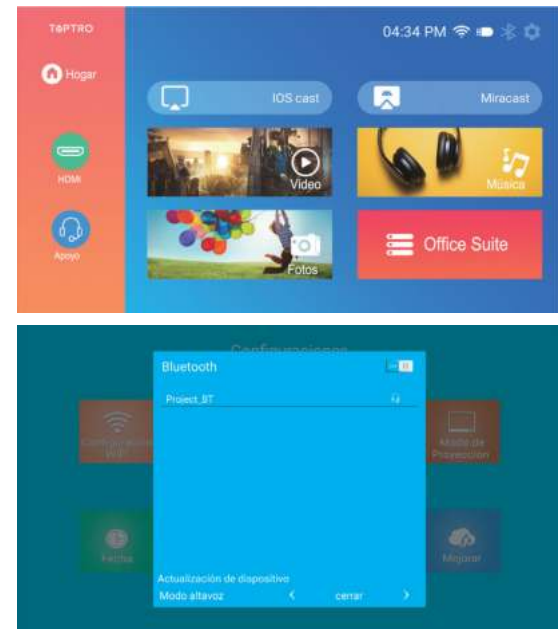

Nota:

1. El proyector TR25 es compatible con auriculares Bluetooth, altavoces Bluetooth y AirPods, pero no con teclados Bluetooth o teléfonos Bluetooth.

2. Si tiene alguna pregunta, no dude en contactarnos a través de **servicio@toptro.com**

5. Configuración del Proyector

5.1 Corrección Trapezoidal & ZOOM

Vaya a la **página de inicio** -- Seleccione [] -- Seleccione la [**Corrección Trapezoidal**]. Use las teclas de flecha del control remoto para cambiar el menú, presione "OK" para confirmar y configurar.



Menú	Contenido
Zoom Digital	Rango de Zoom 100%-50%
Zoom Horizontal	Rango de zoom horizontal: 100%-50%
Zoom vertical	Rango de zoom vertical: 100%-50%
Corrección Trapezoidal de 4 puntos	Rango de ajuste: $\pm 50^\circ$

5.2 Modo de Proyección

Ir a la página de inicio-- Seleccione []-- Seleccione el [**Modo de proyección**] .Utilizar el teclas de flecha en el control remoto para cambiar el menú, presione "OK" para confirmar y configurar.



5.3 Fecha

Ir a la página de inicio-- Seleccione []-- Seleccione el [**Fecha**] .Utilizar el teclas de flecha en el control remoto para cambiar el menú, presione "OK" para confirmar y configurar.



Menú	Contenido
Fecha y hora automáticas	ON/OFF
Zona horaria automática	ON/OFF
Seleccionar formato de fecha	Year-Month-Day
	Day-Month-Year
	Month-Day-Year

5.4 Idioma

Ir a la página de inicio-- Seleccione []-- Seleccione el [**Idioma**] . Utilizar el teclas de flecha en el control remoto para cambiar el menú, presione "OK" para confirmar y configurar.

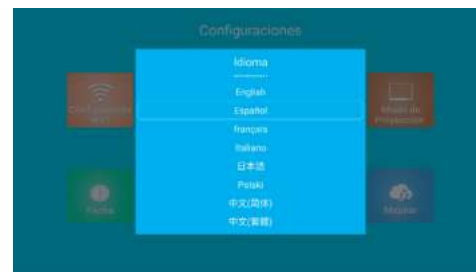

5.5 Ajustes Avanzados

Ir a la página de inicio-- Seleccionar []-- Selecciona el [**Ajustes Avanzados**]. Utilizar el teclas de flecha en el control remoto para cambiar el menú, presione "OK" para confirmar y configurar.



Menú	Contenido
Modo de encendido	Encendido/Encendido en espera
Configuraciones de encendido	Unidad/Unidad externa
Configuración de hibernación	OFF/10 Minute/30 Minute/1 Hour/2 Hour/6 Hour
Restaurar	Restaurar
Acerca del sistema	Acerca del sistema
HDMI CEC	Utilice el control remoto del proyector para controlar dispositivos HDMI externos, como PS4, Chromecast (Fire TV Stick aún no es compatible)

5.6 Mejorar

Ir a la página de inicio-- Seleccionar []-- Selecciona el [**Mejorar**]. Actualización local opcional o actualización en línea.



CONEXIÓN DE LÍNEAS DE SEÑAL

El proyector TOPTRO TR25 tiene 3 interfaces, puerto HDMI*1/puerto USB*2/salida de auriculares de 3,5 mm. Seleccione el puerto de conexión correcto para conectar su dispositivo (PC, reproductor de DVD, dispositivo Fire TV, caja de TV, barra de sonido, disco USB, PS4, etc.)

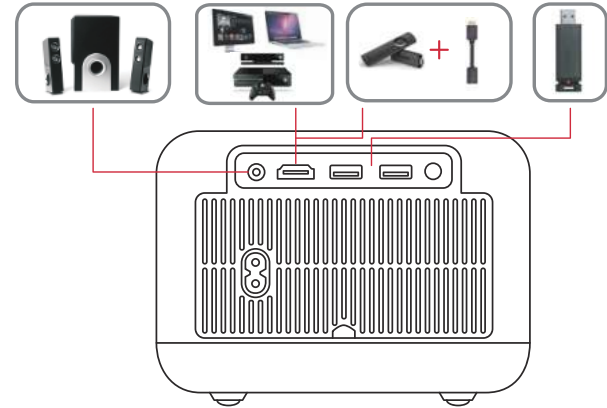

1. Conectar disco USB

- 1) Inserte el disco USB en el puerto de entrada USB.
- 2) Puede ingresar directamente a la pantalla de inicio en la página de inicio, seleccione la opción [Video/Música/Fotos/Office Suite].
- 3) Seleccione el archivo deseado (o carpeta para ingresar a la subcarpeta) en el disco USB, luego presione el botón [OK] para reproducirlo.

2. Conecte los Dispositivos a Través del Puerto HDMI

- 1) Conecte su dispositivo Fire TV (o PC, TV box, PS4, etc.) al puerto HDMI del proyector.
- 2) Ingrese a la página de inicio para seleccionar el HDMI correspondiente como fuente de señal.

3. Conéctese al Reproductor de DVD

- 1) Encienda su reproductor de DVD y el proyector.
- 2) Conéctese al reproductor de DVD y al proyector con el cable HDMI.
- 3) Ingrese a la página de inicio para seleccionar el HDMI correspondiente como fuente de señal.

Nota: Cuando el proyector está conectado al reproductor de DVD a través del cable HDMI, si no hay sonido, es posible que la señal de salida del puerto HDMI del reproductor de DVD no sea compatible con HDCP, intente conectar su barra de sonido /Altavoz.

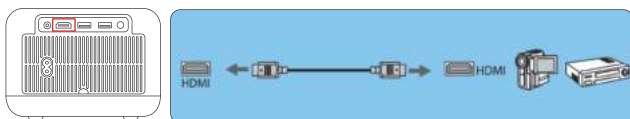

4. Conéctese a la Barra de Sonido/Altavoz

Si su altavoz tiene un puerto AUX, use su cable de audio de 3,5 mm para conectar el proyector y su altavoz como se muestra en la imagen.



5. Conectar a la Computadora

- 1) Conectar al ordenador y proyector TR25 con el cable HDMI (Incluido).
- 2) Seleccione la fuente HDMI para proyectar cualquier archivo en su computadora.
- 3) En su computadora portátil, mantenga presionada la tecla "Win + P" para cambiar el modo de visualización.

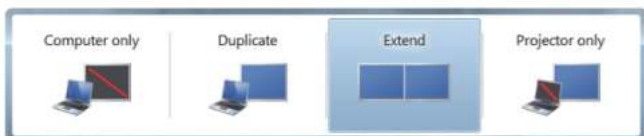

Solo computadora: Es la opción predeterminada, solo se muestra en el monitor principal.

Duplicar: Hace que todos los monitores muestren lo mismo duplicando el escritorio en cada monitor.

Extender: Hace que todos sus monitores actúen como un gran monitor que extiende el escritorio a través de todos ellos.

Solo proyector: Se muestra solo en el monitor secundario como un proyector.

Puede cambiar la resolución de la pantalla en el modo de solo proyector

Paso: Inicio > Panel de control > Apariencia y personalización > Ajustar resolución de pantalla

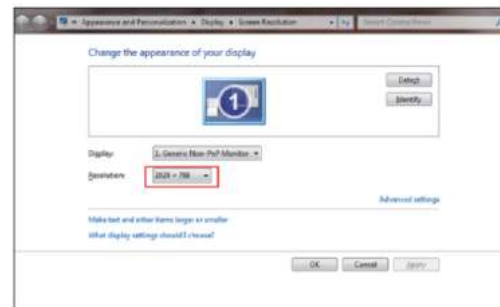

GARANTÍA

Muchas gracias por su compra y apoyo. Ofrecemos 3 años de garantía para el proyector TR25. Si tiene alguna pregunta, no dude en contactarnos a través de service@toptro.com

Nota: Hemos preparado un regalo para ti. Puedes elegir uno de los regalos a continuación. Si lo desea, póngase en contacto con nosotros a través de service@toptro.com

1. Pantalla de proyector simple: 100 pulgadas
2. Altavoz Bluetooth

CONTENUTO

TOPTRO Supporto Professionale a Vita	69
CONSIGLI	69
ELENCO PACCHETTI	70
SPECIFICHE DEL PROIETTORE	70
PANORAMICA DEL PROIETTORE-	71
TELECOMANDO-	73
INSTALLAZIONE-	74
1. Metodo di Installazione	74
2. Installare sul soffitto	75
3. Distanza e dimensioni di proiezione	75
PROIETTORE INIZIALE	76
REGOLAZIONE DELL'IMMAGINE-	76
1. Regolazione Elettrica del Fuoco	76
CONFIGURAZIONE DEL PROIETTORE-	77
1. Selezionare la Sorgente del Segnale di Ingresso	77
2. Riproduzione Multimediale	78
2.1 Modalità di Input del Disco USB-	78
2.2 Interfaccia di Gioco	79
3. Impostazione Wi-Fi	80
Connessione Senza Fili	80
3.1 iOS Cast (Per Dispositivi iOS)	80
3.2 Miracast (Per Dispositivi Android)	81
4. Impostazione Bluetooth-	83
5. Impostazione del Proiettore	84
5.1 Correzione trapezoidale & ZOOM	84
5.2 Modalità di proiezione	84
5.3 Date	85
5.4 Linguaggio-	85
5.5 Altra impostazioni	86
5.6 Aggiornamento	86
COLLEGAMENTO LINEE SEGNALI	87
1. Collega Disco USB	87
2. Collega i Dispositivi Tramite la Porta HDMI	87
3. Collegati al Lettore DVD	88
4. Collegati alla Soundbar/Altoparlante	88
5. Collegati al Computer	88
GARANZIA	89

TOPTRO Supporto Professionale a Vita

Gentile Cliente,

Grazie mille per il supporto di TOPTRO.

Leggere attentamente questo manuale prima di utilizzare il proiettore. In caso di problemi, inviare un'e-mail con il numero dell'ordine e il problema a service@toptro.com. Forniremo una soluzione rapida in 24 ore.

In realtà, molti problemi possono essere risolti facilmente impostando, come nessun segnale, nessun suono, connessione Bluetooth non riuscita, connessione WiFi non riuscita, animazione instabile ecc. Promettiamo che tutti i proiettori sono stati accuratamente controllati e imballati al 100% prima della spedizione.

In caso di domande, potresti contattarci in modo che il problema possa essere risolto. E dacci l'opportunità di migliorare. Ti garantiamo che ti forniremo una soluzione soddisfacente.

Grazie per la tua comprensione!

Distinti saluti

Team di assistenza TOPTRO

CONSIGLI

1. Non posizionare il proiettore in una stanza troppo calda o troppo fredda, poiché l'alta o la bassa temperatura ridurranno la durata del dispositivo. L'ambiente di lavoro sarebbe 5°C ~35°C migliore.

2. La ventilazione è predisposta per il funzionamento stabile del proiettore. Non coprire lo sfiato con panni, coperte o altro. Non inserire nulla nella fessura del proiettore, altrimenti potrebbe produrre un cortocircuito o una scossa elettrica al dispositivo e causare danni.

3. Il proiettore deve essere rigorosamente protetto da forti urti, estrusioni e vibrazioni. Non cercare di muoverlo e in caso di forte impatto, estrusione e vibrazione. Non cercare di muoverlo e il circuito interno si guasta.

4. L'obiettivo, in quanto componente principale del proiettore, è direttamente correlato alla definizione e all'effetto dell'immagine. L'eccessiva polvere su di esso influirà sulla qualità dell'immagine. La lente sporca deve essere pulita con un panno di cotone morbido per la superficie della lente in vetro. Non utilizzare panni rigidi o abrasivi.

ELENCO PACCHETTI

TOPTRO TR25 Proiettore*1	Telecomando*1	Cavo di Alimentazione*1
Cavo HDMI*1	Panno per la Pulizia*1	Manuale dell'utente*1
Copriobiettivo*1		

SPECIFICHE DEL PROIETTORE

Model No. TR25			
Risoluzione Nativa	1280*720p	Proporzioni	4:3/16:9
Display Tech	LCD	Fonte di Luce	LED
Gioco del Colore	16.7M Full	Dimensione	6.3x4.92x5.12 inch
Il peso	2.43 lb	Tensione di Alimentazione	AC100-240V~50/60Hz
Porta di Uscita	Headphone	Porta d'ingresso	HDMI/USB
Metodo di Proiezione	Front/Rear on Desk		
Modalità di Funzionamento	Telecomando		
Formato Video	AVI, MP4, MKV, FLV, WMV, MOV, RMVB, MPEG1, MPEG2, MPEG-4, H.264, XVID, H.263, JPEG		
Formato Audio	AAC, MP2, MP3, PCM, FLAC, WMA		
Formato Immagine	JPG/JEPG/BMP/PNG		

PANORAMICA DEL PROIETTORE

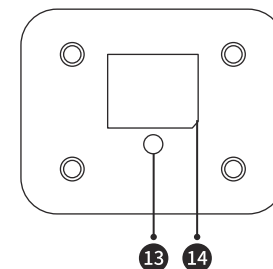
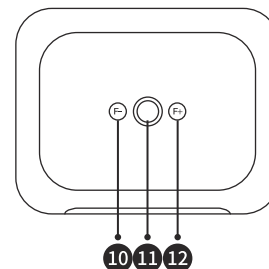
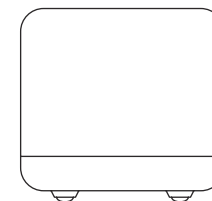
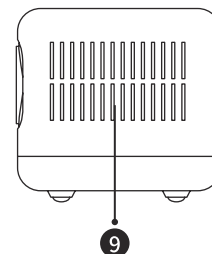
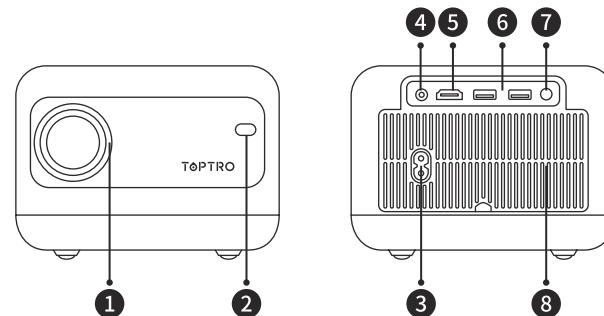

1	Lente del proiettore	Lente in vetro ottico rivestito
2/7	Finestra IR	Ricevitore di segnali a infrarossi
3	Porta del cavo di alimentazione	Inserire il cavo di alimentazione
4	Headphone Jack	3.5mm Headphone Output
5	Porte HDMI	Ingresso HDMI
6	Porte USB	Porta USB 1 / Porta USB 2
8	Filtro antipolvere rimovibile	Pulisci la polvere (se lo schermo ha una macchia nera)
9	Sfogo	Impedire il surriscaldamento del proiettore
10	Messa a fuoco manuale-	Regolalo e ottieni l'immagine più nitida
11	Tasto di accensione	Accendere/spegnere l'alimentazione
12	Messa a fuoco manuale+	Regolalo e ottieni l'immagine più nitida
13	Foro di montaggio del proiettore	Fissare il proiettore con un treppiede (vite da 1/4 di pollice)
14	Etichetta inferiore	Targhetta identificativa sulla parte inferiore del proiettore

TELECOMANDO

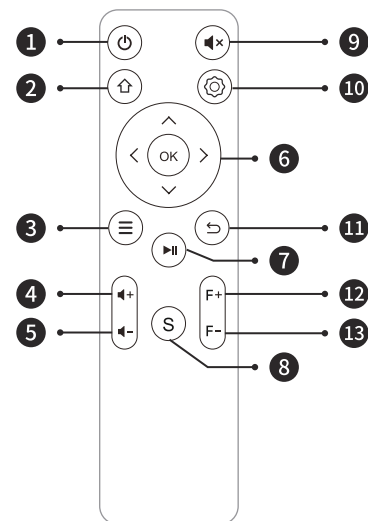

1		Accendere/spegnere l'alimentazione
2		Torna al menu principale
3		Apri il menu
4		Alza il volume
5		Volume basso
6		Utilizzato per regolare i parametri del proiettore nella modalità menu
7		Riproduci e metti in pausa
8		Selezionare la sorgente del segnale di ingresso
9		Chiudi il suono
10		Effettua le impostazioni di sistema
11		Ritorna al menù precedente
12		Messa a fuoco manuale+
13		Messa a fuoco manuale-

Nota:

- 1). Installare 2 batterie AAA nel telecomando prima di utilizzarlo. Non combinare batterie nuove con quelle vecchie nel telecomando, che possono causare problemi di funzionamento a causa di alimentazione insufficiente.
- 2). Quando si utilizza il telecomando, assicurarsi che il trasmettitore del segnale del telecomando punti al ricevitore del segnale a infrarossi del proiettore.
- 3). Se non si utilizza il telecomando per un periodo prolungato, rimuovere le batterie per evitare perdite di batterie.

INSTALLAZIONE

1. Metodo di Installazione

Il proiettore può essere appeso al soffitto con uno speciale telaio di sospensione e posizionato sulla scrivania stabile per proiettare l'immagine in base all'ambiente operativo e ai requisiti. Inoltre, il proiettore può essere installato con i seguenti metodi:

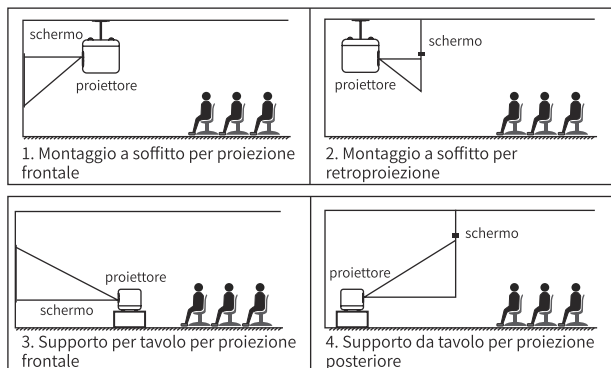

2. Installare sul soffitto

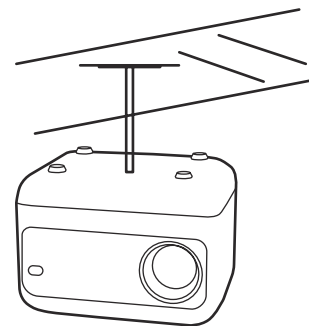

Nota: acquistare un supporto da soffitto universale per proiettore, fissare il proiettore con viti da 1/4 di pollice.

3. Distanza e dimensioni di proiezione

Proporzioni: 16:9	
Distanza (ft.)	Dimensione dello schermo
4.4	45"
5.9	60"
7.5	80"
9.8	100"

La distanza di proiezione consigliata è di circa 5,9ft. La dimensione dell'immagine dipende dalla distanza tra il proiettore e lo schermo, potrebbe esserci una deviazione del 3% tra i dati sopra elencati. Impostazioni diverse causano distanze diverse.

PROIETTORE INIZIALE

Accendere il proiettore: collegare al cavo di alimentazione, quando la spia rossa è accesa, premere il pulsante di accensione sul pannello (premere il tasto di accensione sul telecomando) per avviare il proiettore, l'indicatore passa dal rosso al blu, il proiettore è acceso.

Spegnere il proiettore: quando il proiettore funziona normalmente, premere il pulsante di accensione, l'indicatore passa dal blu al rosso, il proiettore è spento.

REGOLAZIONE DELL'IMMAGINE

1. Regolazione Elettrica del Fuoco

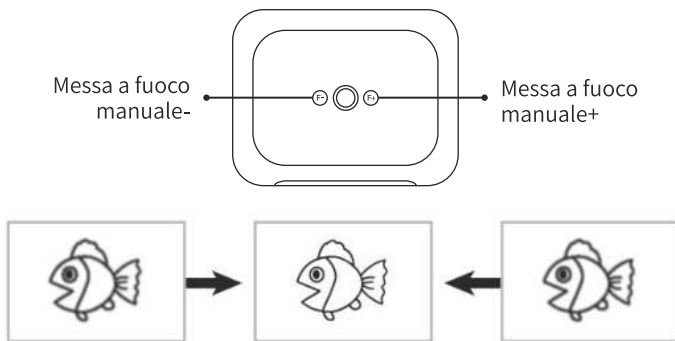

Posizionare l'obiettivo del proiettore perpendicolarmente allo schermo di proiezione o alla facciata continua e premere il tasto F+/F- sul telecomando o sul pannello del proiettore, finché l'immagine non è nitida, ciò significa che la messa a fuoco dell'immagine è terminata.

Nota: se è ancora sfocato, provare a regolare la distanza di proiezione.

CONFIGURAZIONE DEL PROIETTORE

La home page del proiettore è la seguente.

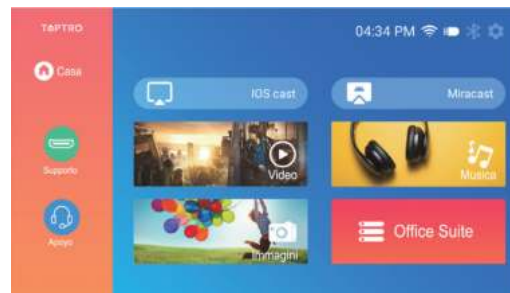

1. Selezionare la Sorgente del Segnale di Ingresso

Selezionare la sorgente del segnale di ingresso desiderata (HDMI) nella home page.

Nota: se si collega il dispositivo esterno (come TV box, Fire TV Stick, lettore DVD, disco flash USB, computer ecc.), è necessario selezionare la sorgente del segnale corrispondente. Se si sceglie sbagliato, il proiettore non mostrerà alcun segnale.

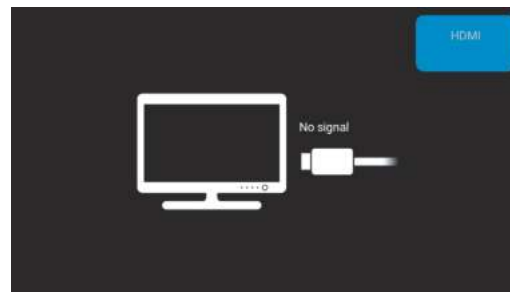

2. Riproduzione Multimediale

2.1 Modalità di Input del Disco USB

Passaggio 1: inserire il disco flash USB nella porta USB del proiettore.

Passaggio 2: a seconda del tipo di file, selezionare l'opzione [Video/Musica/ Immagini/Office Suite].



Passaggio 3: selezionare il file desiderato nel disco USB (o accedere alla cartella della sottocartella), quindi premere il pulsante [OK] per riprodurlo.

Consigli utili: se il proiettore non riesce a riconoscere il disco USB, fare riferimento ai seguenti metodi per risolvere il problema.

Conferma se il tuo disco USB soddisfa i seguenti formati.

1. FAT32: 8G/16G/32G
2. NTFS: 64G

In caso contrario, formattare il disco USB. Prima di formattare il disco USB, se hai qualcosa sul tuo disco USB, assicurati di eseguire il backup di tutto. Dopo questi passaggi, tutto sarà perso per sempre.

Come convertire il formato del disco USB in formato FAT32?

1. Collega il tuo disco USB alla porta USB del computer.
2. Aprire Esplora file e fare clic con il pulsante destro del mouse sull'unità.
3. Scegli Formato.
4. Nel menu a tendina File System, scegli il formato FAT32.
5. Fare clic su Start e chiudere questa finestra al termine.

Se il problema persiste, inviare il problema a questa e-mail:
service@toptro.com

2.2 Interfaccia di Gioco

Fare clic sul pulsante "OK" per ottenere l'interfaccia di gioco.



Menù	Funzione
	Modalità di riproduzione sequenziale/modalità di riproduzione in loop singolo
	Passa al video precedente
	Indietro veloce, riavvolge velocemente il video durante la riproduzione
	Smetti di giocare/Giocare
	Avanzamento veloce: spinge il video ad andare avanti velocemente durante la riproduzione
	Passa al video successivo
	Seleziona tutte le playlist nella cartella corrente
	Modalità immagine (Standard/Soft/Vivid/Utente) Modalità audio (Standard/Film/Notizie Musica/Sport/Utente)

3. Impostazione Wi-Fi

Connessione Senza Fili

Suggerimenti Caldi:

- ① La fluidità del mirroring dello schermo con la connessione wireless sarà influenzata dall'ambiente di rete. Si consiglia una larghezza di banda di 100 Mbit o più quando si utilizza il mirroring dello schermo.
- ② Assicurati che il tuo dispositivo mobile sia vicino al proiettore quando usi la connessione wireless. Si consiglia una distanza entro 1 metro.
- ③ Alcuni dispositivi mobili potrebbero non supportare il mirroring dello schermo a causa della compatibilità.
- ④ Per qualsiasi domanda, non esitare a contattarci tramite service@toptro.com

3.1 iOS Cast (Per Dispositivi iOS)

1. Vai alla **home page** -- Seleziona il menu [⚙️] -- Seleziona il menu [WiFi] -- Seleziona il **WiFi di casa** dall'elenco -- Collega il proiettore TR25 al WiFi di casa.

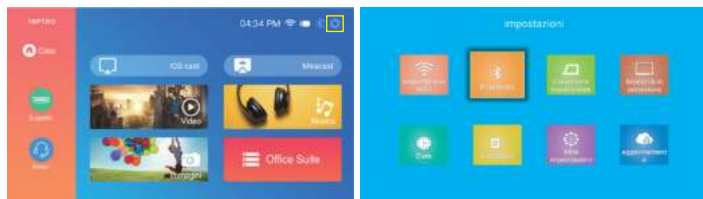

2. Torna alla **home page** - Seleziona il menu [iOS cast] - Premi il pulsante OK per accedere al menu [iOS cast].

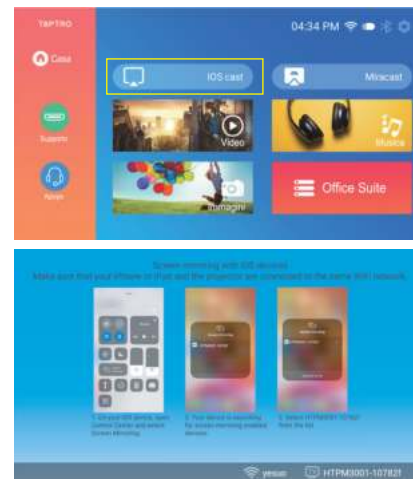

3. Selezionare il menu [Impostazioni] sul proprio dispositivo iOS -- Attivare la funzione [Wi-Fi] -- Collegare il proprio dispositivo iOS alla stessa rete domestica del proiettore.

4. Apri il [Centro di controllo] sul tuo dispositivo iOS -- Seleziona la funzione [Screen Mirroring] -- Seleziona e collega il ricevitore Cast iOS denominato [TR25-Airplay-XXXX] -- lo schermo del tuo dispositivo iOS verrà visualizzato sullo schermo di proiezione dopo 3 secondi.

3.2 Miracast (Per Dispositivi Android)

1. Vai alla **home page** -- Seleziona [Miracast] -- Premi il pulsante OK per accedere al menu di impostazione Miracast.

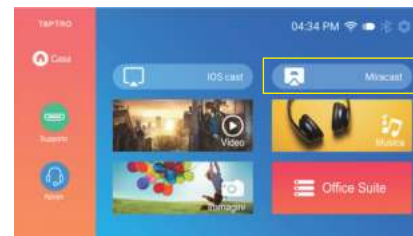



2. Seleziona il menu [Impostazioni] sul tuo dispositivo Android -- Seleziona la funzione [**Mirroring schermo**] -- Seleziona il tuo ricevitore Miracast denominato [**TR25-Miracast-XXXX**] -- lo schermo del tuo dispositivo Android verrà visualizzato sullo schermo di proiezione dopo 3 secondi.

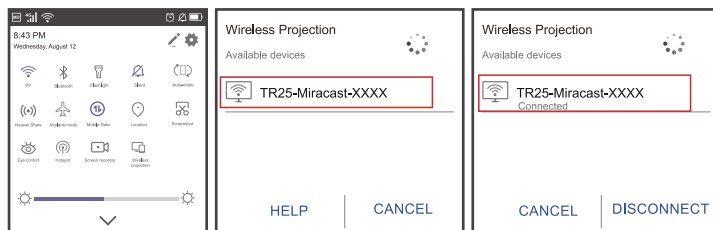

Nota:

1. Diverse marche di telefoni Android hanno operazioni diverse per selezionare Screen Mirroring Display, fare riferimento al manuale del telefono. [Multischermo/Display wireless/Display WLAN/Mirroring dello schermo/Proiezione wireless/Visualizzazione intelligente ecc.]
2. Non tutti i telefoni Android supportano questa funzione. Assicurati che sia supportato prima dell'uso.

4. Impostazione Bluetooth

Vai alla **home page** - Seleziona [**⚙️**] - Seleziona [**Bluetooth**]. Accedi all'interfaccia delle impostazioni Bluetooth-- Scansiona automaticamente i dispositivi Bluetooth nelle vicinanze-- Scegli il dispositivo Bluetooth desiderato: verrà accoppiato e connesso automaticamente.

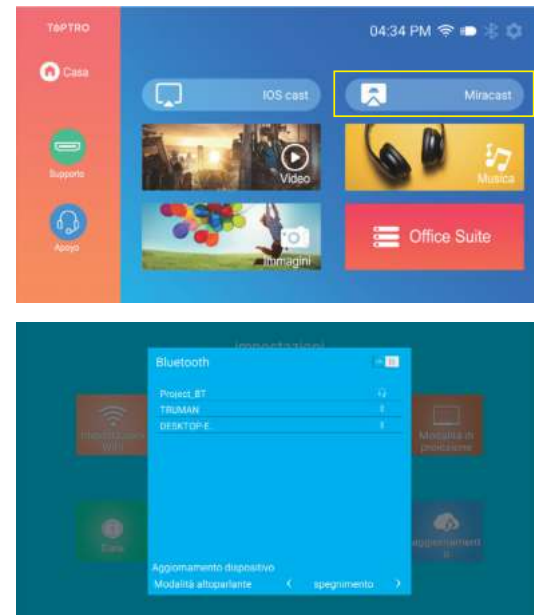

Nota:

1. Il proiettore TR25 è compatibile con le cuffie Bluetooth, gli altoparlanti Bluetooth e gli Airpod, ma non con le tastiere Bluetooth o i telefoni Bluetooth.

2. Se hai qualche domanda, non esitare a contattarci tramite servizio@toptro.com

5. Impostazione del Proiettore

5.1 Correzione trapezoidale & ZOOM

Vai alla **home page** -- Seleziona [**Ambientazione**] -- Seleziona [**Correzione trapezoidale**] . Utilizzare i tasti freccia del telecomando per cambiare menu, premere il tasto "OK" per confermare e impostare.



Menù	Contenuto
Zoom digitale	Intervallo di zoom 100%-50%
Zoom orizzontale	Intervallo di zoom orizzontale: 100%-50%
Zoom verticale	Intervallo di zoom verticale: 100%-50%
Keystone a 4 punti	Intervallo di regolazione: $\pm 50^\circ$

5.2 Modalità di proiezione

Vai alla pagina principale-- Selezionare [**⚙️**]-- Seleziona il [**Modalità di proiezione**] .Usa il tasti freccia sul telecomando per cambiare menu, premere "OK" per confermare e impostare.



5.3 Date

Vai alla pagina principale-- Selezionare [**⚙️**]-- Seleziona il [**Date**] .Usa il tasti freccia sul telecomando per cambiare menu, premere "OK" per confermare e impostare.

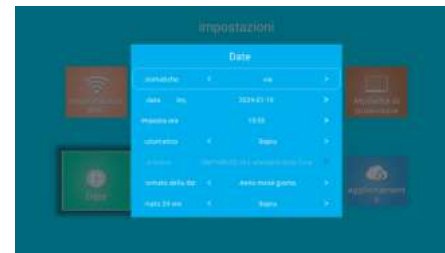

Menù	Contenuto
Data e ora automatiche	ON/OFF
Fuso orario automatico	ON/OFF
Seleziona il formato della data	Year-Month-Day
	Day-Month-Year
	Month-Day-Year

5.4 Linguaggio

Vai alla pagina principale-- Selezionare [**⚙️**]-- Seleziona il [**Linguaggio**] . Usa il tasti freccia sul telecomando per cambiare menu, premere "OK" per confermare e impostare.

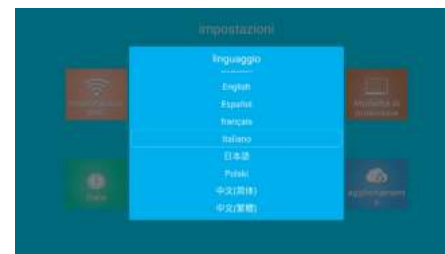

5.5 Altra impostazioni

Vai alla pagina principale-- Selezionare []-- Seleziona il [**Altra impostazione**]. Usa i tasti freccia sul telecomando per cambiare menu, premere "OK" per confermare e impostare.



Menù	Contenuto
Modalità di accensione	Accensione e accendere/Accensione in standby
Impostazioni diavvid	Pagina iniziale/Sorgente del segnale
Impostazioni del sonno	OFF/10 Minute/30 Minute/1 Hour/2 Hour/6 Hour
Ripristina fabbrica	Ripristina fabbrica
Informazioni sul sistema	Informazioni sul sistema
HDMI CEC	Utilizza il telecomando del proiettore per controllare dispositivi HDMI esterni, come PS4, Chromecast (Fire TV Stick non è ancora supportato)

5.6 Aggiornamento

Vai alla pagina principale-- Selezionare []-- Seleziona il [**Aggiornamento**]. Aggiornamento locale opzionale o aggiornamento online.



COLLEGAMENTO LINEE SEGNALI

Il proiettore TOPTRO TR25 ha 3 interfacce, porta HDMI*1/porta USB*2/uscita cuffie da 3,5 mm. Seleziona la porta di connessione corretta per collegare il tuo dispositivo (PC, lettore DVD, Fire TV stick, TV box, soundbar, disco USB, PS4 ecc.)

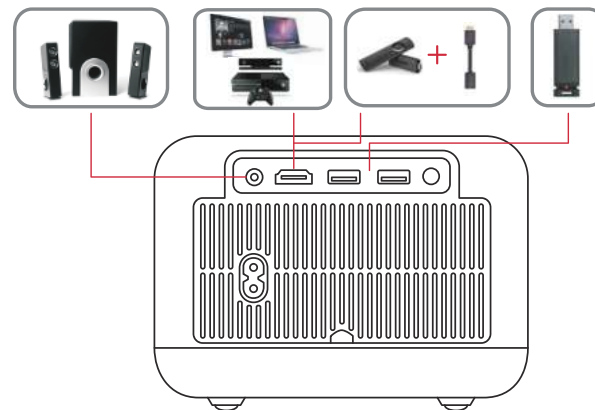

1. Collega Disco USB

- 1) Inserire il disco USB nella porta di ingresso USB.
- 2) È possibile accedere direttamente alla schermata di avvio sulla home page, selezionare l'opzione [Video/Musica/Immagini/Office Suite].
- 3) Selezionare il file desiderato (o la cartella per accedere alla sottocartella) nel disco USB, quindi premere il pulsante [OK] per riprodurlo.

2. Collega i Dispositivi Tramite la Porta HDMI

- 1) Collega la tua chiavetta Fire TV (o PC, TV box, PS4 ecc.) alla porta HDMI del proiettore.
- 2) Entrare nella home page per selezionare l'HDMI corrispondente come sorgente del segnale.

3. Collegati al Lettore DVD

- 1) Accendi il lettore DVD e il proiettore.
- 2) Collega al lettore DVD e al proiettore con il cavo HDMI
- 3) Entrare nella home page per selezionare l'HDMI corrispondente come sorgente del segnale.

Nota: quando il proiettore è collegato al lettore DVD tramite il cavo HDMI, se non viene emesso alcun suono, è possibile che il segnale di uscita della porta HDMI del lettore DVD non sia compatibile con HDCP, provare a collegare la soundbar /altoparlante.

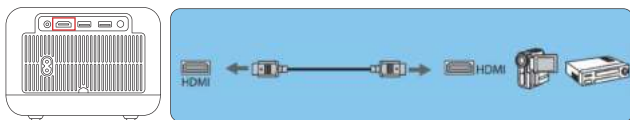

4. Collegati alla Soundbar/Altoparlante

Se l'altoparlante dispone di una porta AUX, utilizzare il cavo audio da 3,5 mm per collegare il proiettore e l'altoparlante come mostra l'immagine.



5. Collegati al Computer

- 1) Collegare al computer e al proiettore TR25 con il cavo HDMI (incluso).
- 2) Seleziona la sorgente HDMI per proiettare qualsiasi file sul tuo computer.
- 3) Sul tuo laptop, tieni premuti i tasti della scheda "Win+P" per cambiare la modalità di visualizzazione.

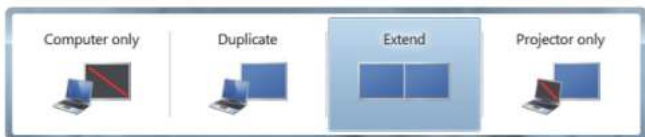

Solo computer: è l'opzione predefinita – viene visualizzata solo sul monitor principale.

Duplica: fa in modo che tutti i monitor visualizzino la stessa cosa duplicando il desktop su ciascun monitor.

Estendi: fa in modo che tutti i tuoi monitor si comportino come un unico grande monitor estendendo il desktop su tutti loro.

Solo proiettore: viene visualizzato solo sul monitor secondario come un proiettore.

È possibile modificare la risoluzione dello schermo nella modalità Solo proiettore

Passaggio: Start > Pannello di controllo > Aspetto e personalizzazione > Regola risoluzione schermo

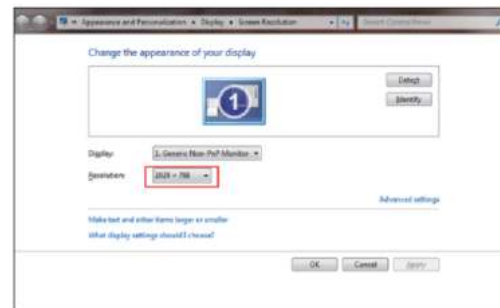

GARANZIA

Grazie mille per l'acquisto e il supporto. Forniamo una garanzia di 3 anni per il proiettore TR25. In caso di domande, non esitare a contattarci tramite service@toptro.com

Nota: Abbiamo preparato un regalo per te. Puoi scegliere uno dei regali qui sotto. Se lo desideri, contattaci tramite service@toptro.com

1. Schermo del proiettore semplice: 100 pollici
2. Altoparlante Bluetooth

INHALT

TOPTRO Lebenslanger professioneller Support -	91
TIPPS -	91
PAKETLISTE -	92
TECHNISCHE DATEN DES PROJEKTORS -	92
PROJEKTORÜBERSICHT -	93
FERNBEDIENUNG- -	95
INSTALLATION -	96
1. Installationsmethode -	96
2. An der Decke installieren -	97
3. Projektionsabstand und -Größe -	97
PROJEKTOR STARTEN -	98
BILDANPASSUNG -	98
1. Elektrische Fokuseinstellung -	98
AUFSTELLEN DES PROJEKTORS -	99
1. Wählen Sie die Eingangssignalquelle aus -	99
2. Multimedia-Wiedergabe- -	100
2.1 USB-Datenträger-Eingabemodus -	100
2.2 Play-Schnittstelle -	101
3. WLAN-Einstellung -	102
Kabellose Verbindung -	102
3.1 iOS Cast (für iOS-Geräte) -	102
3.2 Miracast (für Android-Geräte) -	103
4. Bluetooth-Einstellung -	105
5. Projektoreinstellung -	106
5.1 Keystone correction & ZOOM -	106
5.2 Projektions modu- -	106
5.3 Datum -	107
5.4 Sprache -	107
5.5 Erweiterte Einstellungen- -	108
5.5 Erweiterte Einstellungen- -	108
ANSCHLUSS DER SIGNALLEITUNGEN -	109
1. USB-Festplatte anschließen -	109
2. Verbinden Sie die Geräte über den HDMI-Anschluss -	109
3. An den DVD-Player anschließen -	110
4. Anschließen an die Soundbar/Lautsprecher -	110
5. Mit dem Computer verbinden -	110
GEWÄHRLEISTUNG -	111

TOPTRO Lebenslanger professioneller Support

Lieber Kunde,

vielen Dank, dass Sie TOPTRO unterstützen.

Bitte lesen Sie dieses Handbuch sorgfältig durch, bevor Sie den Projektor benutzen. Wenn Sie irgendwelche Probleme haben, mailen Sie Ihre Bestellnummer und das Problem an service@toptro.com. Wir werden innerhalb von 24 Stunden eine schnelle Lösung anbieten.

In der Tat können viele Probleme einfach durch die Einstellung gelöst werden, wie z.B. kein Signal, kein Ton, Bluetooth-Verbindung fehlgeschlagen, WiFi-Verbindung fehlgeschlagen, abgehackte Animation usw. Wir versprechen, dass alle Projektoren vor dem Versand zu 100% sorgfältig geprüft und verpackt wurden.

Wenn Sie irgendwelche Fragen haben, kontaktieren Sie uns bitte, damit das Problem gelöst werden kann. Und geben Sie uns die Möglichkeit, uns zu verbessern. Wir garantieren, dass wir Ihnen eine zufriedenstellende Lösung anbieten werden.

Vielen Dank für Ihr Verständnis!

Mit freundlichen Grüßen
TOPTRO Service-Team

TIPPS

1. Stellen Sie den Projektor nicht in einem zu warmen oder zu kalten Raum auf, da die hohe oder niedrige Temperatur die Lebensdauer des Geräts verkürzt. Die Arbeitsumgebung sollte 5°C ~35°C besser sein.

2. Die Belüftung ist für einen stabilen Betrieb des Projektors erforderlich. Decken Sie die Lüftungsöffnung nicht mit Tüchern, Decken oder anderen Gegenständen ab. Führen Sie keine Gegenstände in den Schlitz des Projektors ein, da dies zu einem Kurzschluss oder einem elektrischen Schlag führen und Ihr Gerät beschädigen könnte.

3. Der Projektor muss streng vor starken Stößen, Erschütterungen und Vibrationen geschützt werden. Versuchen Sie nicht, den Projektor zu bewegen und starken Stößen, Erschütterungen und Vibrationen auszusetzen. Versuchen Sie nicht, den Projektor zu bewegen und die internen Schaltkreise zu beschädigen.

4. Das Objektiv ist das Herzstück des Projektors und steht in direktem Zusammenhang mit der Bildschärfe und -wirkung. Übermäßiger Staub auf dem Objektiv beeinträchtigt die Bildqualität. Die verschmutzte Linse sollte mit einem weichen Baumwolltuch für die Glaslinsenoberfläche abgewischt werden. Harte Tücher oder Scheuermittel dürfen nicht verwendet werden.

PAKETLISTE

TOPTRO TR25 Projektor*1	Fernbedienung*1	Netzkabel*1
HDMI-Kabel*1	Reinigungstuch*1	Benutzerhandbuch*1
Objektivabdeckung*1		

TECHNISCHE DATEN DES PROJEKTORS

Model No. TR25			
Native Auflösung	1280*720p	Seitenverhältnis	4:3/16:9
Display-Tech	LCD	Lichtquelle	LED
Farbpiel	16.7M Full	Größe	6.3x4.92x5.12 inch
Gewicht	2.43 lb	Netzspannung	AC100-240V~50/60Hz
Ausgangsport	Kopfhörer	Eingangsport	HDMI/USB
Projektionsmethode	Vorne/hinten auf dem Schreibtisch		
Betriebsmodus	Fernbedienung		
Videoformat	AVI, MP4, MKV, FLV, WMV, MOV, RMVB, MPEG1, MPEG2, MPEG-4, H.264, XVID, H.263, JPEG		
Audio Format	AAC, MP2, MP3, PCM, FLAC, WMA		
Bildformat	JPG/JEPG/BMP/PNG		

PROJEKTORÜBERSICHT

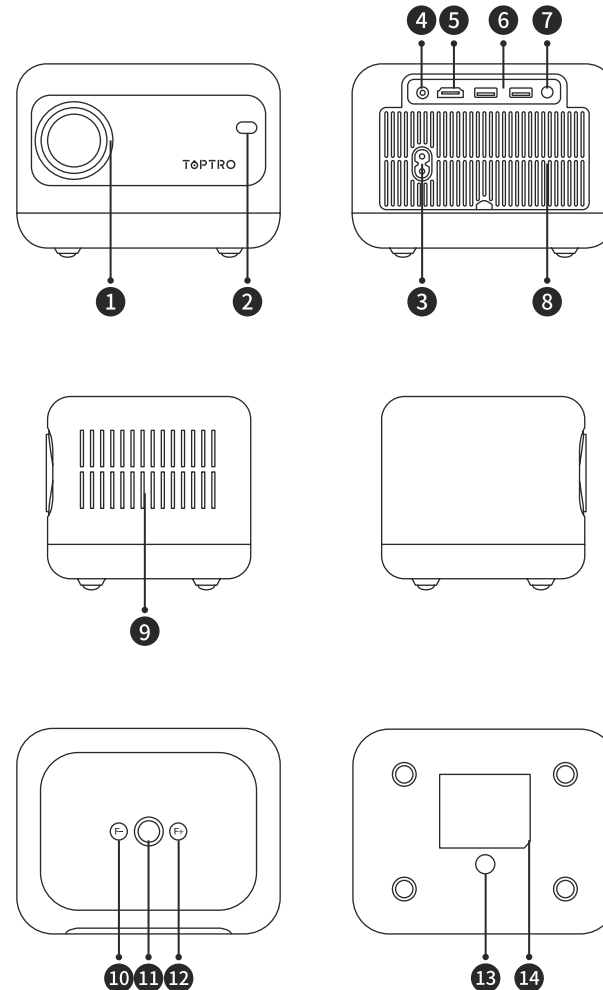

1	Projektorlinse	Optisch beschichtete Glaslinse
2/7	IR-Fenster	Infrarot-Signalempfänger
3	Netzkabelanschluss	Stecken Sie das Netzkabel ein
4	Kopfhöreranschluss	3,5-mm-Kopfhörerausgang
5	HDMI-Anschlüsse	HDMI-Eingang
6	USB-Anschlüsse	USB 1-Anschluss / USB 2-Anschluss
8	Abnehmbarer Staubfilter	Reinigen Sie den Staub (wenn der Bildschirm einen schwarzen Fleck hat)
9	Entlüften	Vermeiden Sie eine Überhitzung des Projektors
10	Manueller Fokus-	Passen Sie es an und erhalten Sie das klarste Bild
11	Power-Taste	Schalten Sie den Strom ein/aus
12	Manueller Fokus+	Passen Sie es an und erhalten Sie das klarste Bild
13	Projektor-Montageloch	Fixieren Sie den Projektor mit einem Stativ (1/4 Zoll Schraube)
14	Unteres Etikett	Typenschild auf der Unterseite des Projektors

FERNBEDIENUNG

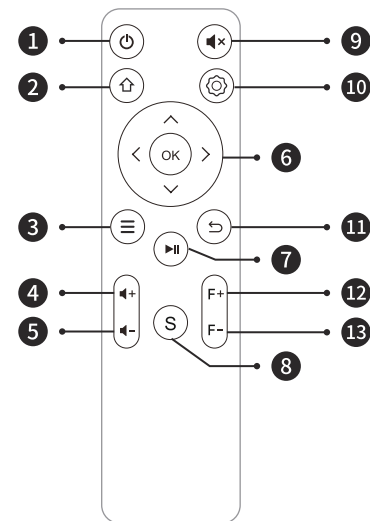

1		Schalten Sie den Strom ein/aus
2		Zurück zum Hauptmenü
3		Rufen Sie das Menü auf
4		Lautstärke erhöhen
5		Lautstärke runter
6		Wird verwendet, um die Parameter des Projektors im Menümodus einzustellen
7		Abspielen und pausieren
8		Wählen Sie die Eingangssignalquelle
9		Schließen Sie den Ton
10		Systemeinstellungen vornehmen
11		Zurück zum vorherigen Menü
12	F+	Manueller Fokus+
13	F-	Manueller Fokus-

Hinweis:

1). Installieren Sie 2 AAA-Batterien in die Fernbedienung, bevor Sie sie verwenden. Kombinieren Sie keine neuen Batterien mit alten in der Fernbedienung, da dies zu Betriebsausfällen aufgrund unzureichender Stromversorgung führen kann.

2). Wenn Sie die Fernbedienung verwenden, stellen Sie bitte sicher, dass der Signalsender der Fernbedienung auf den Infrarotsignalempfänger des Projektors gerichtet ist.

3). Wenn Sie die Fernbedienung längere Zeit nicht verwenden, nehmen Sie bitte die Batterien heraus, um ein Auslaufen der Batterien zu verhindern.

INSTALLATION**1. Installationsmethode**

Der Projektor kann mit einem speziellen Aufhänger an der Decke aufgehängt werden. Rahmen und auf den stabilen Schreibtisch gestellt, um das Bild entsprechend zu projizieren an die Betriebsumgebung und Anforderungen angepasst. Darüber hinaus ist die Der Projektor kann mit den folgenden Methoden installiert werden:

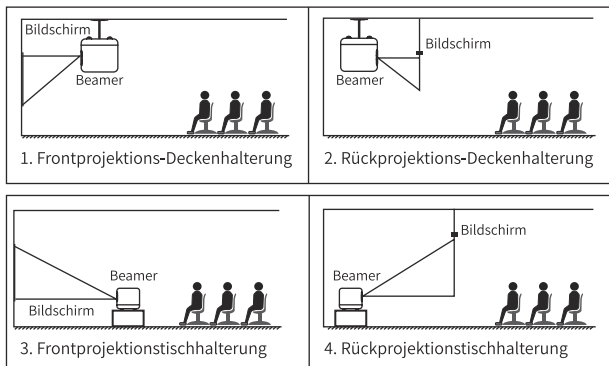
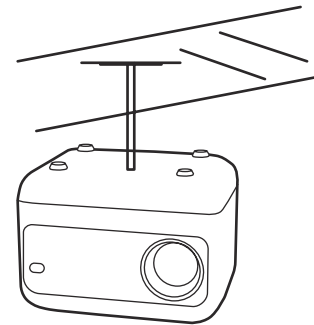
**2. An der Decke installieren**

Hinweis: Bitte kaufen Sie eine universelle Projektor-Deckenhalterung und befestigen Sie sie den Projektor mit 1/4 Zoll Schrauben.

3. Projektionsabstand und -Größe

Seitenverhältnis: 16:9	
Entfernung (Fuß)	Bildschirmgröße
4.4	45"
5.9	60"
7.5	80"
9.8	100"

Der empfohlene Projektionsabstand beträgt etwa 5,9 Fuß. Die Bildgröße hängt von der Entfernung zwischen Projektor und Leinwand ab, es kann zu Abweichungen von 3 % zwischen den oben aufgeführten Daten kommen. Unterschiedliche Einstellungen bewirken unterschiedliche Entfernungen.

PROJEKTOR STARTEN

Schalten Sie den Projektor ein: Schließen Sie das Netzkabel an, wenn die rote Kontrollleuchte leuchtet, drücken Sie die Ein-/Aus-Taste auf dem Bedienfeld (Drücken Sie die Ein-/Aus-Taste auf der Fernbedienung), um den Projektor zu starten, die Anzeige wechselt von rot zu blau, Der Projektor ist eingeschaltet.

Schalten Sie den Projektor aus: Wenn der Projektor normal funktioniert, drücken Sie die Ein-/Aus-Taste, die Anzeige wechselt von Blau zu Rot, der Projektor ist ausgeschaltet.

BILDANPASSUNG

1. Elektrische Fokuseinstellung

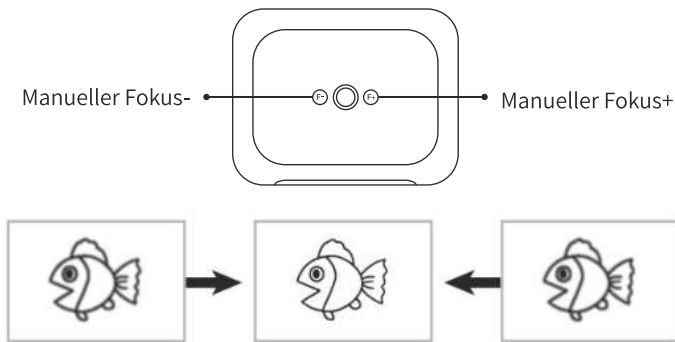

Platzieren Sie das Projektorobjektiv senkrecht zur Projektionsleinwand oder Vorhangwand und drücken Sie die Taste F+/F- auf der Fernbedienung oder dem Projektorpanel, bis das Bild klar ist, d. h. die Bildfokussierung abgeschlossen ist.

Hinweis: Wenn es immer noch verschwommen ist, versuchen Sie bitte, den Projektionsabstand anzupassen.

AUFSTELLEN DES PROJEKTORS

Die Homepage des Projektors ist wie folgt.



1. Wählen Sie die Eingangssignalleitung aus

Wählen Sie auf der Startseite die gewünschte Eingangssignalleitung (HDMI).

Hinweis: Wenn Sie das externe Gerät (z. B. TV-Box, Fire TV Stick, DVD-Player, USB-Flash-Disk, Computer usw.) anschließen, müssen Sie die entsprechende Signalleitung auswählen. Wenn Sie falsch wählen, zeigt der Projektor kein Signal.

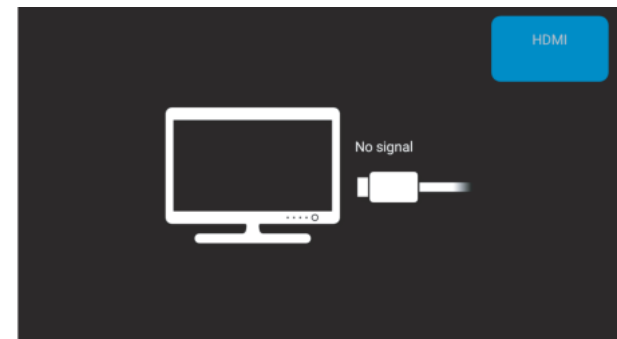

2. Multimedia-Wiedergabe

2.1 USB-Datenträger-Eingabemodus

Schritt 1: Stecken Sie die USB-Flash-Disk in den USB-Anschluss des Projektors.

Schritt 2: Wählen Sie je nach Dateityp die Option [Video/Musik/Bilder/Office Suite].



Schritt 4: Wählen Sie die gewünschte Datei auf dem USB-Laufwerk aus (oder rufen Sie den Unterordner auf) und drücken Sie dann die [OK]-Taste, um sie abzuspielen.

Warme Tipps: Wenn der Projektor den USB-Datenträger nicht erkennen kann, wenden Sie sich bitte an die folgenden Methoden, um das Problem zu lösen.

Bitte bestätigen Sie, ob Ihr USB-Datenträger die folgenden Formate erfüllt.

1. FAT32: 8G/16G/32G
2. NTFS: 64 GB

Wenn dies nicht der Fall ist, formatieren Sie den USB-Datenträger. Stellen Sie sicher, dass Sie alles sichern, bevor Sie den USB-Datenträger formatieren. Nach diesen Schritten ist alles für immer verloren.

Wie konvertiere ich das USB-Festplattenformat in das FAT32-Format?

1. Stecken Sie Ihre USB-Festplatte in den USB-Anschluss des Computers.
2. Öffnen Sie den Datei-Explorer und klicken Sie mit der rechten Maustaste auf das Laufwerk.
3. Wählen Sie Format.

4. Wählen Sie im Dropdown-Menü Dateisystem bitte das Format FAT32 aus.
5. Klicken Sie auf Start und schließen Sie dieses Fenster, wenn Sie fertig sind.

Wenn das Problem immer noch nicht gelöst ist, senden Sie Ihr Problem bitte an diese E-Mail: service@toptro.com

2.2 Play-Schnittstelle

Klicken Sie auf die Schaltfläche „OK“, um die Wiedergabeoberfläche aufzurufen.



Speisekarte	Funktion
	Sequentieller Wiedergabemodus/Einzelschleifen-Wiedergabemodus
	Wechseln Sie zum vorherigen Video
	Schneller Rücklauf: Spult das Video während der Wiedergabe schnell zurück
	Hör auf zu spielen / Spielen
	Mit „Schneller Vorlauf“ wird das Video während der Wiedergabe schnell vorwärts bewegt
	Wechseln Sie zum nächsten Video
	Wählen Sie alle Wiedergabelisten im aktuellen Ordner aus
	Bildmodus (Standard/Weich/Lebendig/Benutzer) Tonmodus (Standard/Film/Nachrichten, Musik/Sport/Benutzer)

3. WLAN-Einstellung

Kabellose Verbindung

Erwärmungstipps:

- ① Die Geschwindigkeit der Bildschirmspiegelung mit drahtloser Verbindung wird von der Netzwerkumgebung beeinflusst. Bei der Verwendung von Screen Mirroring wird eine Bandbreite von 100 Mbit oder mehr empfohlen.
- ② Stellen Sie sicher, dass sich Ihr Mobilgerät in der Nähe des Projektors befindet, wenn Sie eine drahtlose Verbindung verwenden. Ein Abstand von weniger als 1 Meter wird empfohlen.
- ③ Einige Mobilgeräte unterstützen aufgrund der Kompatibilität möglicherweise keine Bildschirmspiegelung.
- ④ Bei Fragen wenden Sie sich bitte an service@toptro.com

3.1 iOS Cast (für iOS-Geräte)

1. Gehen Sie zur Startseite -- Wählen Sie das Menü [] -- Wählen Sie das Menü [**WLAN**] -- Wählen Sie Ihr Heim-WLAN aus der Liste aus -- Verbinden Sie den TR25-Projektor mit Ihrem Heim-WLAN.

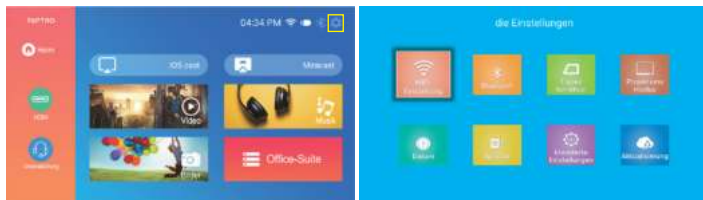

2. Zurück zur Startseite -- Wählen Sie das Menü [**iOS-Besetzung**] -- Drücken Sie die **OK**-Taste, um das Menü [**iOS-Besetzung**] aufzurufen.

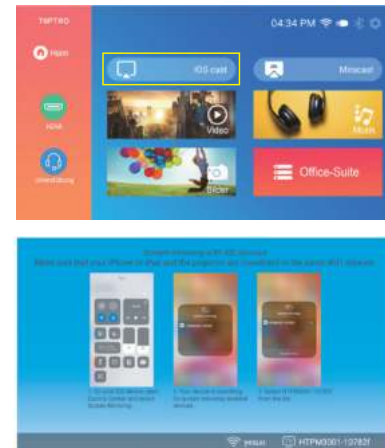

3. Wählen Sie das Menü [**Einstellungen**] auf Ihrem iOS-Gerät -- Schalten Sie die Funktion [**Wi-Fi**] ein -- Verbinden Sie Ihr iOS-Gerät mit demselben Heimnetzwerk wie den Projektor.

4. Öffnen Sie das [**Control Center**] auf Ihrem iOS-Gerät -- Wählen Sie die Funktion [**Screen Mirroring**] -- Wählen Sie den iOS Cast-Empfänger mit dem Namen [**TR25-Airplay-XXXX**] aus und verbinden Sie ihn -- der Bildschirm Ihres iOS-Geräts wird auf der Projektion angezeigt Bildschirm nach 3 Sekunden.

3.2 Miracast (für Android-Geräte)

1. Zur Startseite gehen -- Wählen Sie [**Miracast**] -- Drücken Sie die **OK**-Taste, um das Miracast-Einstellungsmenü aufzurufen.

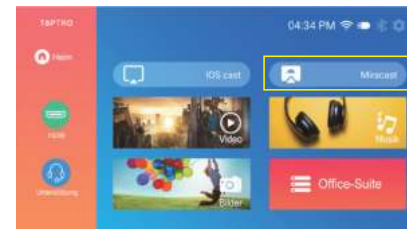



2. Wählen Sie auf Ihrem Android-Gerät das Menü [Einstellungen] -- Wählen Sie die Funktion [Bildschirm spiegeln] -- Wählen Sie Ihren Miracast-Empfänger mit dem Namen [TR25-Miracast-XXXX] aus -- der Bildschirm Ihres Android-Geräts wird nach 3 Sekunden.

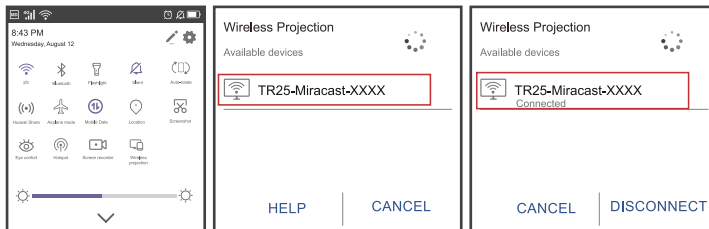

Hinweis:

1. Verschiedene Marken von Android-Telefonen haben unterschiedliche Funktionen für ausgewählte Screen Mirroring-Anzeigen. Bitte lesen Sie die Bedienungsanleitung Ihres Telefons. [Mehrfachbildschirm/Drahtloses Display/WLAN-Display/Bildschirm spiegeln/Drahtlose Projektion/Smart View usw.]

2. Nicht alle Android-Handys unterstützen diese Funktion. Bitte vergewissern Sie sich vor der Verwendung, dass sie unterstützt wird.

4. Bluetooth-Einstellung

Zur Startseite gehen -- Wählen Sie [⚙️] -- Wählen Sie **[Bluetooth]**. Rufen Sie das Bluetooth-Einstellungsmenü auf. Scannen Sie automatisch die Bluetooth-Geräte in der Nähe. Wählen Sie das gewünschte Bluetooth-Gerät aus. Es wird automatisch gekoppelt und verbunden.

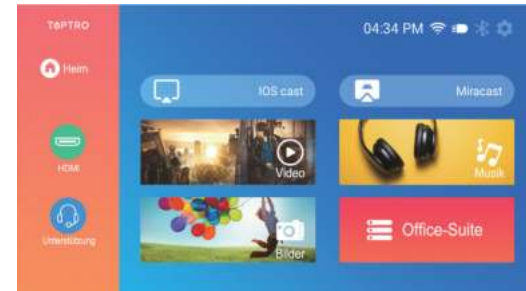

Hinweis:

1. Der TR25-Projektor ist mit Bluetooth-Headsets, Bluetooth-Lautsprechern und AirPods kompatibel, jedoch nicht mit Bluetooth-Tastaturen oder Bluetooth-Telefonen.

2. Wenn Sie Fragen haben, wenden Sie sich bitte per an uns **service@toptro.com**

5. Projekteinstellung

5.1 Keystone correction & ZOOM

Zur Startseite gehen -- Wählen Sie [] -- Wählen Sie [**Keystone-Korrektur**]. Verwenden Sie die Pfeiltasten auf der Fernbedienung, um das Menü zu wechseln, drücken Sie „OK“ zum Bestätigen und Einstellen.

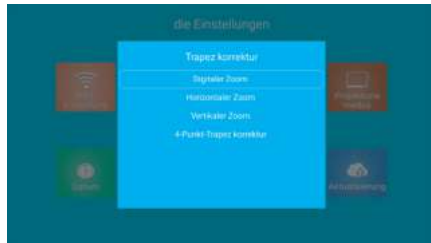

Speisekarte	Inhalt
Digitaler Zoom	Zoombereich 100%–50%
Horizontaler Zoom	Horizontaler Zoombereich: 100%–50%
Vertikaler Zoom	Vertikaler Zoombereich: 100%–50%
4-Punkt-Trapezkorrektur	Einstellbereich: $\pm 50^\circ$

5.2 Projektions modu

Gehen Sie zur Startseite – Wählen Sie [] – Wählen Sie den [Projektions modus] aus. Verwenden Sie die Drücken Sie die Pfeiltasten auf der Fernbedienung, um das Menü zu wechseln, und drücken Sie die Taste „OK“ bestätigen und einstellen.



5.3 Datum

Gehen Sie zur Startseite – wählen Sie [] – wählen Sie das [**Datum**] aus. Verwenden Sie die Drücken Sie die Pfeiltasten auf der Fernbedienung, um das Menü zu wechseln, und drücken Sie die Taste „OK“ bestätigen und einstellen.



Speisekarte	Inhalt
Automatisches Datum und Uhrzeit	AN AUS
Automatische Zeitzone	AN AUS
Wählen Sie das Datumsformat	Jahr Monat Tag
	Tag Monat Jahr
	Monat Tag Jahr

5.4 Sprache

Gehen Sie zur Startseite – Wählen Sie [] – Wählen Sie die [Sprache] aus. Verwenden Sie die Drücken Sie die Pfeiltasten auf der Fernbedienung, um das Menü zu wechseln, und drücken Sie die Taste „OK“ bestätigen und einstellen.

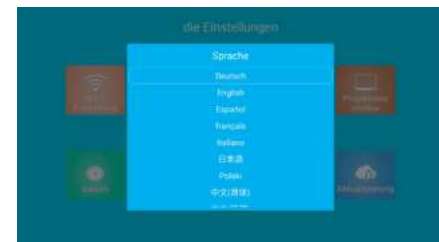

5.5 Erweiterte Einstellungen

Gehen Sie zur Startseite – Wählen Sie [] – Wählen Sie [Erweiterte Einstellungen] aus. Verwenden Sie die Drücken Sie die Pfeiltasten auf der Fernbedienung, um das Menü zu wechseln, und drücken Sie die Taste „OK“ bestätigen und einstellen.



Speisekarte	Inhalt
Boot modus	Einschalten/Einschalt-Standby
Boot-Einstellungen	Laufwerk/externes Laufwerk
SchlafEinstellung	AUS/10 Minuten/30 Minuten/1 Stunde/2 Stunden/6 Stunden
Werkseinstellungen zurückgesetzt	Werkseinstellungen zurückgesetzt
Über das System	Über das System
HDMI-CEC	Verwenden Sie die Fernbedienung des Projektors, um externe HDMI-Geräte wie PS4 oder Chromecast zu steuern (Fire TV Stick wird noch nicht unterstützt)

5.5 Erweiterte Einstellungen

Gehen Sie zur Startseite – wählen Sie [] – wählen Sie die Option [Aktualisierung]. Optionales lokales Upgrade oder Online-Upgrade.

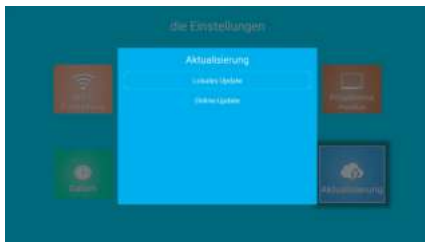

ANSCHLUSS DER SIGNALLEITUNGEN

Der TOPTRO TR25-Projektor verfügt über 3 Schnittstellen, HDMI-Anschluss * 1 / USB-Anschluss * 2 / 3,5-mm-Kopfhörerausgang. Bitte wählen Sie den richtigen Anschluss, um Ihr Gerät anzuschließen (PC, DVD-Player, Fire TV-Stick, TV-Box, Soundbar, USB-Festplatte, PS4 usw.)

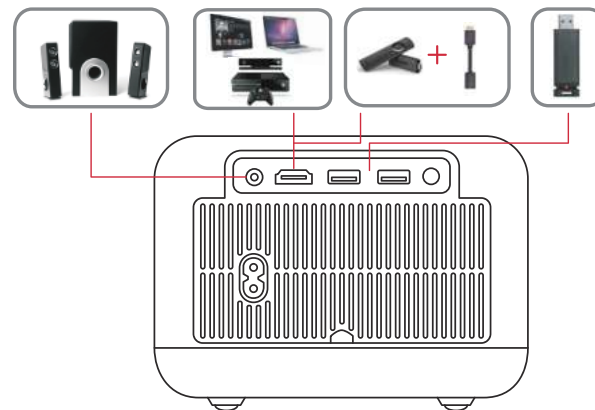

1. USB-Festplatte anschließen

- 1) Stecken Sie die USB-Festplatte in den USB-Eingangsanschluss.
- 2) Sie können den Startbildschirm direkt auf der Startseite aufrufen und die Option [Video/Musik/Bilder/Office Suite] auswählen.
- 3) Wählen Sie die gewünschte Datei (oder den Ordner zum Aufrufen des Unterordners) auf dem USB-Laufwerk aus und drücken Sie dann die Taste [OK], um sie abzuspielen.

2. Verbinden Sie die Geräte über den HDMI-Anschluss

- 1) Schließen Sie Ihren Fire TV-Stick (oder PC, TV-Box, PS4 usw.) an den HDMI-Anschluss des Projektors an.
- 2) Rufen Sie die Startseite auf, um das entsprechende HDMI als Signalquelle auszuwählen.

3. An den DVD-Player anschließen

- 1) Schalten Sie Ihren DVD-Player und den Projektor ein.
- 2) Verbinden Sie den DVD-Player und den Projektor mit dem HDMI-Kabel
- 3) Rufen Sie die Startseite auf, um das entsprechende HDMI als Signalquelle auszuwählen.

Hinweis: Wenn der Projektor über das HDMI-Kabel mit dem DVD-Player verbunden ist und kein Ton zu hören ist, kann es sein, dass das Ausgangssignal des HDMI-Anschlusses des DVD-Players nicht mit HDCP kompatibel ist. Bitte versuchen Sie, Ihre Soundbar anzuschließen / Lautsprecher.

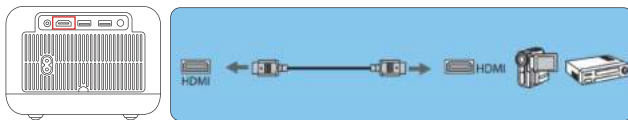

4. Anschließen an die Soundbar/Lautsprecher

Wenn Ihr Lautsprecher über einen AUX-Anschluss verfügt, verwenden Sie bitte Ihr 3,5-mm-Audiokabel, um den Projektor und Ihren Lautsprecher wie im Bild gezeigt anzuschließen.



5. Mit dem Computer verbinden

- 1) Verbinden Sie den Computer und den TR25-Projektor mit dem HDMI-Kabel (im Lieferumfang enthalten).
- 2) Wählen Sie die HDMI-Quelle aus, um Dateien auf Ihrem Computer zu projizieren.
- 3) Halten Sie auf Ihrem Laptop die Tasten „Win+P“ gedrückt, um den Anzeigemodus zu ändern.

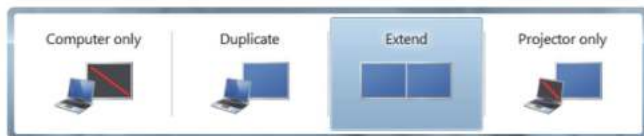

Nur Computer: Dies ist die Standardoption – wird nur auf dem Hauptmonitor angezeigt.

Duplizieren: Lässt alle Monitore dasselbe anzeigen, indem der Desktop auf jedem Monitor dupliziert wird.

Erweitern: Lässt alle Ihre Monitore wie einen großen Monitor wirken, der den Desktop über alle erweitert.

Nur Projektor: Zeigt nur auf dem sekundären Monitor wie bei einem Projektor an.

Sie können die Bildschirmauflösung im Nur-Projektor-Modus ändern

Schritt: Start > Systemsteuerung > Darstellung und Personalisierung > Bildschirmauflösung anpassen

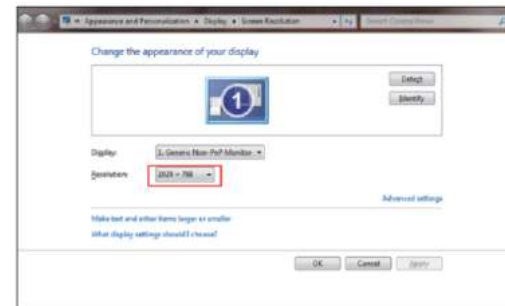

GEWÄHRLEISTUNG

Vielen Dank für Ihren Einkauf und Ihre Unterstützung. Wir gewähren 3 Jahre Garantie auf den TR25-Projektor. Bei Fragen können Sie uns gerne über Service@toptro.com kontaktieren

Hinweis: Wir haben ein Geschenk für Sie vorbereitet. Sie können eines der folgenden Geschenke auswählen. Wenn Sie es wünschen, kontaktieren Sie uns bitte über service@toptro.com

1. Einfache Leinwand: 100 Zoll
2. Bluetooth-Lautsprecher

FCC STATEMENT :

This device complies with Part 15 of the FCC Rules. Operation is subject to the following two conditions:

This device may not cause harmful interference, and

This device must accept any interference received, including interference that may cause undesired operation.

Warning: Changes or modifications not expressly approved by the party responsible for compliance could void the user's authority to operate the equipment.

NOTE: This equipment has been tested and found to comply with the limits for a Class B digital device, pursuant to Part 15 of the FCC Rules. These limits are designed to provide reasonable protection against harmful interference in a residential installation. This equipment generates uses and can radiate radio frequency energy and, if not installed and used in accordance with the instructions, may cause harmful interference to radio communications. However, there is no guarantee that interference will not occur in a particular installation. If this equipment does cause harmful interference to radio or television reception, which can be determined by turning the equipment off and on, the user is encouraged to try to correct the interference by one or more of the following measures: Reorient or relocate the receiving antenna.

Increase the separation between the equipment and receiver.

Connect the equipment into an outlet on a circuit different from that to which the receiver is connected.

Consult the dealer or an experienced radio/TV technician for help.

FCC Radiation Exposure Statement:

This equipment complies with FCC radiation exposure limits set forth for an uncontrolled environment. This equipment should be installed and operated with minimum distance 20cm between the radiator & your body.

This device contains licence-exempt transmitter(s)/receiver(s) that comply with Innovation, Science and Economic Development Canada's licence-exempt RSS(s). Operation is subject to the following two conditions:

(1) This device may not cause interference.

(2) This device must accept any interference, including interference that may cause undesired operation of the device.

L'émetteur/récepteur exempt de licence contenu dans le présent appareil est conforme aux CNR d'Innovation, Sciences et Développement économique Canada applicables aux appareils radio exempts de licence. L'exploitation est autorisée aux deux conditions suivantes :

(1) L' appareil ne doit pas produire de brouillage;

(2) L' appareil doit accepter tout brouillage radioélectrique subi, même si le brouillage est susceptible d' en compromettre le fonctionnement.

This equipment complies with IC exposure limits set forth for an uncontrolled environment. This equipment shall be installed and operated with minimum distance 20cm between the radiator & body.

Cet équipement est conforme aux limites d'exposition IC définies pour un environnement non contrôlé. Cet équipement doit être installé et utilisé avec une distance minimale de 20 cm entre le radiateur et la carrosserie.



Correct Disposal of this product

This marking indicates that this product should not be disposed with other household wastes throughout the EU. To prevent possible harm to the environment or human health from uncontrolled waste disposal, recycle it responsibly to promote the sustainable reuse of material resources. To return your used device, please use the return and collection systems or contact the retailer where the product was purchased. They can take this product for environmental safe recycling.

Declaration of Conformity

We (EU based importer is responsible for this declaration)

Prolinx GmbH
(Company name)

Brehmstr.56, 40239 Duesseldorf, Germany
(Company address)

declare under our sole responsibility that the product

Trade name: TOPTRO

Equipment: Entertainment Projector

Model No. : TR25

to which this declaration relates is in conformity with the essential requirement set out in the Council Directive on the Approximation of the laws of the Member States relating to RED Directive(2014/53/EU) & RoHS(2011/65/EU) product is responsible to affix CE marking, the following standards were applied:

EN 62368-1:2014+A11:2017

EN IEC 62311:2020

ETSI EN 301 489-1 V2.2.3(2019-11)

ETSI EN 301 489-17 V3.2.4(2020-09)

ETSI EN 301 489-3 V2.1.1(2019-03)

EN 55032:2015+A11:2020

EN 55035:2017 +A11:2020

EN IEC 61000-3-2:2019

EN 61000-3-3:2013+A1:2019

ETSI EN 300 328 V2.2.2(2019-07)

ETSI EN 301 893 V2.1.1(2017-05)

ETSI EN 300 440 V2.2.1(2018-07)

IEC62321-3-1:2013

IEC62321-4:2013

IEC62321-5:2013

IEC62321-6:2015

IEC62321-7-1:2015

IEC62321-7-2:2017

IEC62321-8:2017

Full Name: George.wang

Signature:

Position: Approbation Manager

Place/Date: Shenzhen,China/Mar.22-2022

TOPTRO