

**X6 说明书印刷要求：**

**尺寸：115\*170mm**

**颜色：4C 印刷**

**材质：封面封底 -200g 铜版纸 + 覆哑膜**

**内页 -105g 铜版纸**

**装订要求：胶装 + 线装**

**不可掉页、漏页，裁剪装订整齐**

**(此页不印刷)**

# TOPTRO

Entertainment Projector

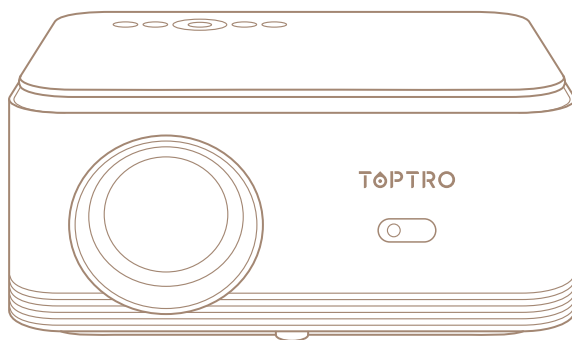

## USER MANUAL

**X6**

✉ [service@toptro.com](mailto:service@toptro.com)

## LANGUAGE

English ————— 02-18

Deutsche ————— 19-35

Français ————— 36-52

Espanol ————— 53-69

Italian ————— 70-86

日本語 ————— 87-103

## CONTENTS

TOPTRO LIFETIME PROFESSIONAL SUPPORT - - - - -	3
TIPS- - - - -	3
PACKAGE LIST - - - - -	4
PROJECTOR SPECIFICATIONS - - - - -	4
PROJECTOR OVERVIEW - - - - -	5
REMOTE CONTROL - - - - -	6
INSTALLATION - - - - -	7
1. Installation Method - - - - -	7
2. Projection Distance and Size - - - - -	7
3. Install on the Ceiling - - - - -	8
4. Install the desktop stand - - - - -	8
USE THE PROJECTOR - - - - -	9
1. Turn on/off the projector - - - - -	9
2. Electric Focus Adjustment- - - - -	9
SETTING UP THE PROJECTOR - - - - -	10
1. Select the Insert Signal Source- - - - -	10
2. USB Disk Input Mode - - - - -	10
3. Network Setting - - - - -	11
4. Projector Setting - - - - -	11
4.1 Play Interface - - - - -	11
4.2 Projection Method - - - - -	11
4.3 Acc Correction/Auto Updown - - - - -	11
WIRELESS PROJECTION - - - - -	12
1. EShare ( for iOS Devices ) - - - - -	12
2. Miracast ( for Android Devices ) - - - - -	12
LANGUAGE SETTINGS - - - - -	13
BLUETOOTH SETTING - - - - -	13
HOME PAGE - - - - -	14
APPS - - - - -	14
SYSTEM UPDATE- - - - -	14
SIGNAL LINES CONNECTION - - - - -	15
1. Connect the Devices via the HDMI port - - - - -	15
2. Connect to the DVD Player - - - - -	16
3. Connect to the Sound bar/Speaker - - - - -	16
4. Connect to the Computer- - - - -	17
WARRANTY - - - - -	18

## TOPTRO LIFETIME PROFESSIONAL SUPPORT

Dear customer,

Thank you very much for supporting TOPTRO.

Please read this manual thoroughly before using the projector. If you have any issues, email your order number and the problem to **service@toptro.com**. We will provide a fast solution in 24 hours.

We also welcome to follow our official website to keep abreast of our latest developments. (<https://www.toptro.com/>)

Actually, many problems can be easily solved by setting, such as no signal, no sound, Bluetooth connection failed, WiFi connection failed, choppy animation etc. We promise all the projectors have been 100% carefully checked and packaged before shipping.

If you have any questions, could you please contact us so that the problem can be solved. And give us an opportunity to improve. We guarantee we will provide you a satisfactory solution.

Thanks for your understanding!

Best regards

TOPTRO Service Team

## TIPS

1. Do not place projector in too warm or too cold room, because the high temperature or low temperature will shorten lifespan of the device. The working environment would be 5°C~35°C better.
2. The ventilation is equipped for the projector to work stably. Don't cover the vent with cloth, blanket or other things. Don't insert anything into the slit of the projector, or it may produce a short circuit or an electric shock to your device and cause damage.
3. The projector shall be strictly protected from strong impact, extrusion and vibration. Do not try to move and on strong impact, extrusion and vibration. Do not try to move and the internal circuit faults.
4. Lens, as the core component of the projector, is directly related to the picture definition and effect. The excessive dust thereon will affect image quality. The dirty lens shall be wiped with soft cotton cloth for the glass lens surface. Hard cloth or abrasives shall not be used.



## PACKAGE LIST

TOPTRO X6 Projector *1	Remote Control *1	Power Cord *1
HDMI Cable *1	AV Cable *1	User Manual *1
Lens Cover *1	Cleaning kit *1	Desktop bracket *1

## PROJECTOR SPECIFICATIONS

Model No. X6			
Native Resolution	1920*1080	Aspect Ratio	4:3/16:9
Display Tech	LCD	Light Source	LED
Color Game	16.7M Full	Size	249*204*105mm
Weight	2kg	Power Voltage	AC100-240V ~ 50/60Hz
Processor type	Hisi 352	System	Android
Projection Method	Front/Rear on Desk, Front/ Rear on Ceiling		
Operation Mode	Remote control		
Video Format	AVI / MP4 / MKV / FLV / WMV / MOV / RMVB / MPEG1 / MPEG2 / MPEG-4 / H.264 / XVID / H.263 / JPEG		
Audio Format	AAC / MP2 / MP3 / PCM / FLAC / WMA		
Image Format	JPG / JPEG / BMP / PNG		
Document Format	TXT / WORD / EXCEL / PPTX		

## PROJECTOR OVERVIEW

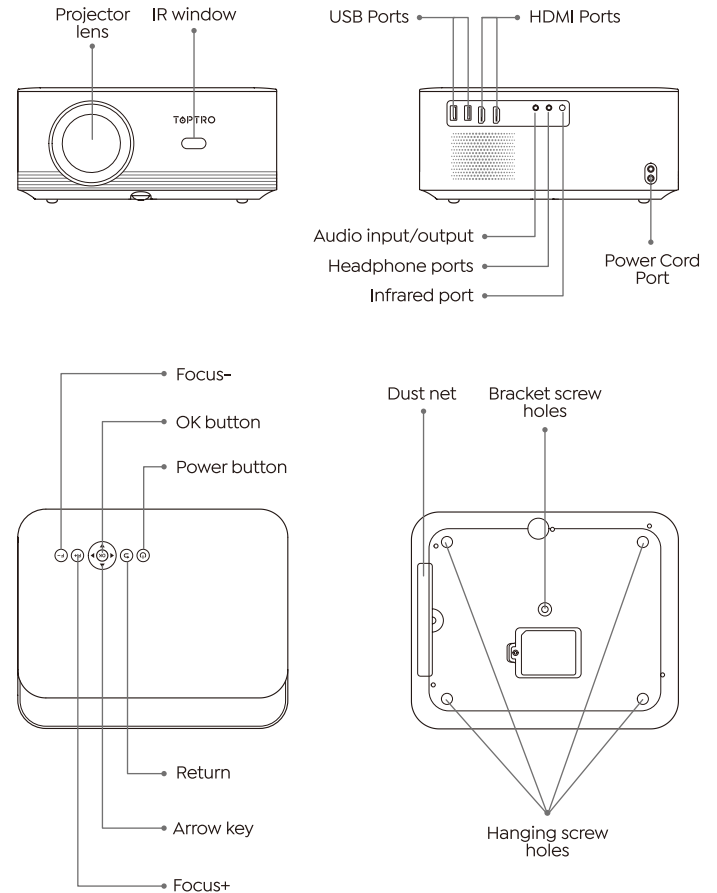

## REMOTE CONTROL

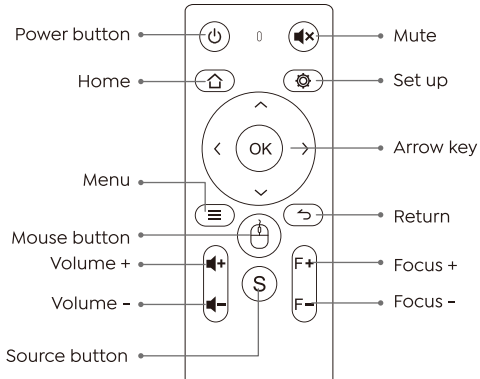

### Note:

1. Install 2 pieces of AAA batteries into the remote before using it. Do not combine new batteries with old ones in remote controller, which can cause operation failure due to insufficient power supply.
2. When using the remote controller, please make sure that the signal transmitter of the remote controller aims at infrared signal receiver of the projector.
3. If you are not using the remote controller for an extended period, please take out batteries to prevent batteries leakage.

## INSTALLATION

### 1. Installation Method

The projector can be hung on the ceiling with special hanger frame, and placed on the stable desk to project the image according to the operating environment and requirements. The installation method is as follows:

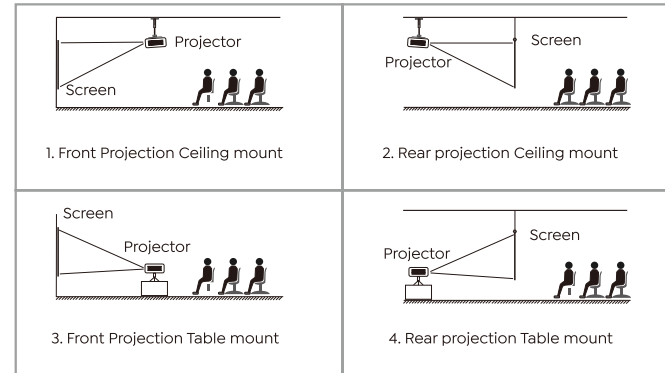

### 2. Projection Distance and Size

Aspect Ratio: 16:9	
Distance (m)	Screen Size
1.03	30"
1.7	50"
2.1	60"
2.8	80"
3.5	100"
4.2	120"

The recommended projection distance is about 1-3.5m.

The image size depends on the distance between projector and screen, there may be 3% deviation among above listed data. Different settings cause various distances.

### 3. Install on the Ceiling

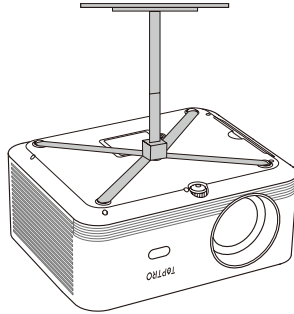

**Note:** Please purchase an universal projector ceiling mount, attach the projector with M4\*10 screws.

### 4. Install the desktop stand

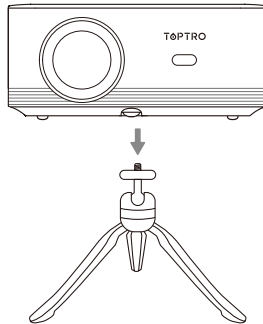

**Note:** Install the desktop bracket that comes with the product to the screw hole in the middle of the bottom of the projector (the screw hole is 1/4 inch), and tighten the screws to fix it.

## USE THE PROJECTOR

### 1. Turn on/off the projector

Connect the projector to the power supply, the projector will enter the standby state, and the signal indicator light on the cover will be red.

**Power on:** Press the power button on the body, or the power button on the remote control, and the indicator light turns blue to enter the working state.

**Shutdown:** In the working state, press the power button on the body, or the power button on the remote control, the indicator light will change from blue to red, and the projector will be turned off. (The remote control needs to be pressed twice to confirm it shutdown)

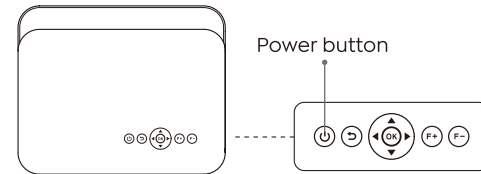

### 2. Electric Focus Adjustment

Place the projector lens perpendicularly to the projection screen or curtain wall, and press the F+/F- key on the remote control or the projector panel, until the image is clear, that means the image focusing is finished.

**Note:** If it is still blurry, please try to adjust the projection distance.

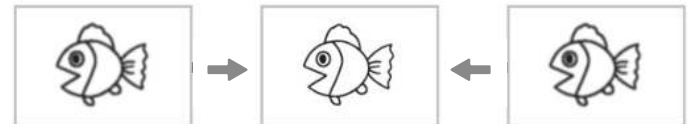
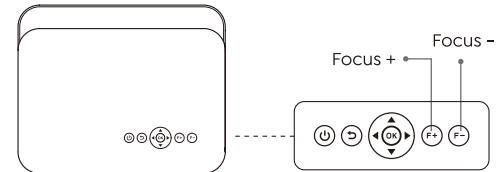

## SETTING UP THE PROJECTOR

### 1. Select the Insert Signal Source

Select the desired insert signal source (AV/HDMI1/HDMI2/USB) on the setting – input source page.

**Note:** If you connect the external device (Such as TV box, Fire TV Stick, DVD Player, USB flash disk, Computer etc.), please must select the corresponding signal source. If you choose wrong, the projector will show no signal.

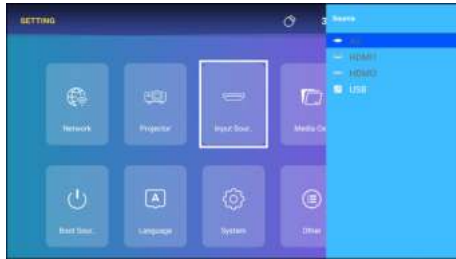

### 2. USB Disk Input Mode



Play Video/Music/Photo in the File Manager

1. Insert the USB Disk, the [ **USB** ] icon of the homepage will turn white.
2. Select the [ **USB** ] icon, or File Manager.
3. Select the desired file (or folder to enter the subfolder) in the USB disk, then press the [ **OK** ] button to play.

### 3. Network Setting

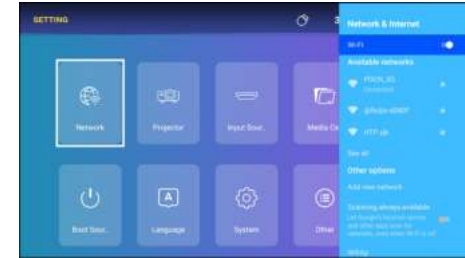

Enter the setting menu, select [ **Network** ], Load and find the network you need to connect to, and connect.

### 4. Projector Setting

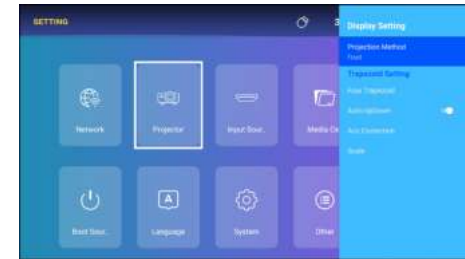

#### 4.1 Play Interface

Enter the setting menu, select [ **Projector** ], you can set the keystone correction, There are several correction methods [ **Four Trapezoid** ].

#### 4.2 Projection Method

Press the "OK" button on the remote controller to enter the submenu [ **Projection Method** ] You can select the desired projection method.

#### 4.3 Acc Correction/Auto Updown

When turning on the projector for the first time, please place the projector horizontally, click Acc Correction to calibrate, wait for about 3 seconds, and it will prompt Acc Correction Success!

Turn on Auto Updown, Automatic keystone correction of about 40° up and down can be performed.

## WIRELESS PROJECTION

### 1. EShare ( for iOS Devices )

1. Go to APPS page - In [ **MY APPS** ] line, Press the right button - Select the [ **EShare** ] menu - to enter the EShare menu.
2. Select the [ **Settings** ] menu on your iOS device - Turn on the [ **Wi-Fi** ] function - Connect your iOS device to the same home network as the projector.
3. Open the [ **Control Center** ] on your iOS device - Select the [ **Screen Mirroring** ] function Select and connect the iOS Cast receiver named [ **Eshare\_XXXX** ] - your iOS device screen will be displayed on the projection screen after 3 seconds.

### 2. Miracast ( for Android Devices )

1. Make sure Toptro X6 projector and your Android device are connected in the same Wi-Fi
2. Go to APPS page - Select the [ **Miracast** ] - Press the OK button to enter the Miracast menu.
3. Select the [ **Settings** ] menu on your Android device - Select the [ **Screen mirroring** ] function - Select your Miracast receiver named [ **X6** ] - your Android device screen will be displayed on the projection screen after 3 seconds.

#### Note:

1. Different brands of Android phones have different operations for select Screen Mirroring Display, please refer to your phones manual. [ Multiscreen/Wireless display/WLAN display/Screen mirroring/Wireless projection/Smart view etc.]
2. Not all Android phones support this function. Please make sure it is supported before use.
3. The fluency of screen mirroring with wireless connection will be affected by the network environment. A bandwidth of 100Mbit or more is recommended when using screen mirroring.
4. Make sure your mobile device is close to the projector when using wireless connection. A distance within 1 meter is recommended.
5. Any questions, please feel free to contact us via **Service@toptro.com**

## LANGUAGE SETTINGS

Go to home page - Select the [ **Setting** ] menu - Select the [ **Language** ] Option - [ **OK** ] Enter the language setting, select the language you need.

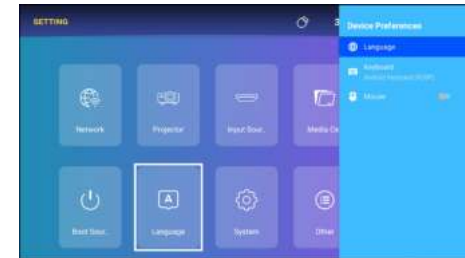

## BLUETOOTH SETTING

Go to home page - Select the [ **Setting** ] menu - Select the [ **Bluetooth** ] Option - Open the Bluetooth function and your Bluetooth device - Scan the Bluetooth devices nearby automatically - Choose the Bluetooth device desired - it will be paired and connected automatically.

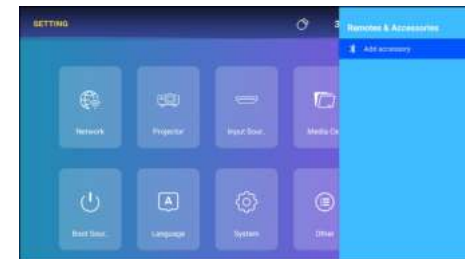

#### Note:

1. The Toptro X6 projector is compatible with the Bluetooth headsets, Bluetooth speakers and Air Pods, but not the Bluetooth keyboards or Bluetooth phones.
2. If you have any question, please feel free to contact us via **Service@toptro.com**

## HOME PAGE

The X6 projector has a built-in Android system, you can choose your favorite APP and video at will, and you can enjoy a large number of wonderful film and television works without using an additional TV stick.



## APPS

The X6 projector has a large number of built-in apps, and you can also search and download the apps you need in the App Store as needed.



## SYSTEM UPDATE

Go to home page - Select the [ **Setting** ] menu - Select the [ **Software** ] Option - Select the [ **System Upgrade** ]

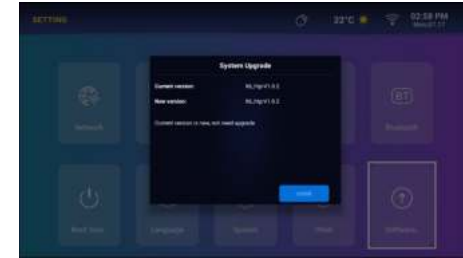

### Notice:

If the software currently is the latest, you do not need to upgrade the software. During the upgrade process, if you have any question, please feel free to contact us via [Service@toptro.com](mailto:Service@toptro.com)

## SIGNAL LINES CONNECTION

TOPTRO X6 projector has 6 interfaces, HDMI port\*2 / USB port\*2 / AV port\*1 / Headphone port\*1, please select the correct port to connect your device (PC, DVD Player, Fire TV stick, TV box, Sound bar, USB disk, PS4 etc.)

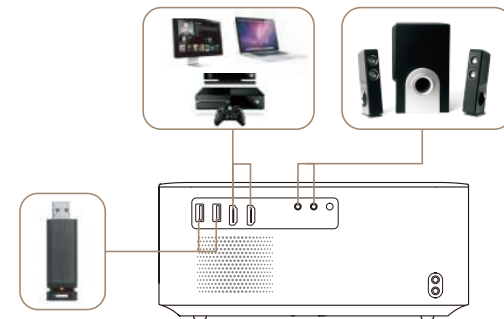

### 1. Connect the Devices via the HDMI port

1. Connect your Fire TV stick (or PC, TV box, PS4 etc.) to the HDMI port of the projector;
2. Enter the home page to select the corresponding HDMI as the signal source.

## 2. Connect to the DVD Player

1. Turn on your DVD player and the projector;
2. Connect to the DVD Player and the projector with the HDMI cable
3. Enter the home page to select the corresponding HDMI as the signal source.

**Note:** When the projector is connected to the DVD player via the HDMI cable, if there is no sound, it may be that the output signal of the HDMI port of the DVD player is not compatible with HDCP, please try to connect your Sound bar/Speaker.

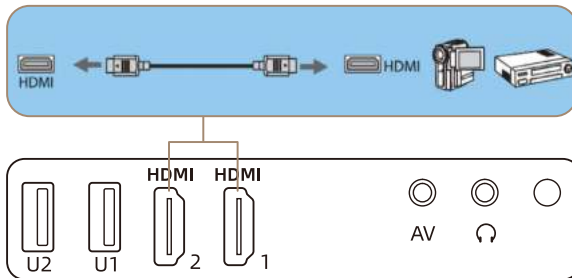

## 3. Connect to the Sound bar/Speaker

If your speaker has AUX port, please use your 3.5mm audio cable connect the projector and your speaker as the picture shows.

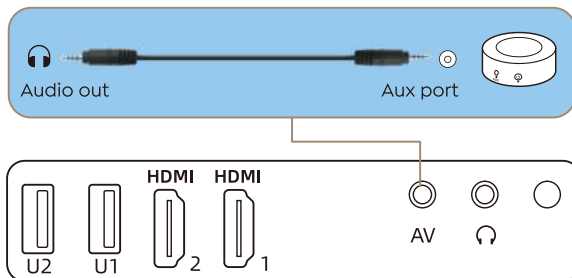

## 4. Connect to the Computer

1. Connect to the computer and X6 projector with the HDMI cable (Included).
2. Select the HDMI source to project any files on your computer;
3. On your laptop, hold down the key “Win+P” board keys to change your display mode.



**Computer only:** it is the default option – only displays on the main monitor.

**Duplicate:** makes all of the monitors display the same thing duplicating the desktop on each monitor.

**Extend:** makes all of your monitors act like one big monitor extending the desktop across all of them.

**Projector only:** Displays only on the secondary monitor like a projector.

You can change the screen resolution on the Projector Only Mode:

**Step:** Start > Control Panel > Appearance and Personalization > Adjust Screen Resolution

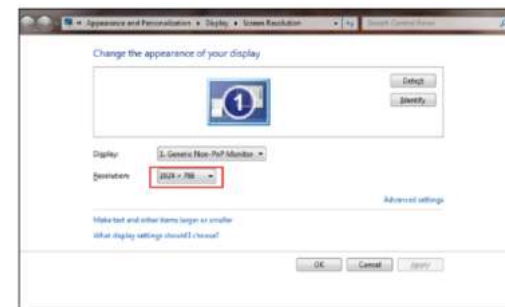

## WARRANTY

Thank you so much for your purchase and support. We provide 3-year warranty for X6 projector. If you have any questions, please feel free to contact us via [service@toptro.com](mailto:service@toptro.com)

**Note:** We have prepared a gift for you. You can choose one of the gifts below. If you want it, please contact us via [service@toptro.com](mailto:service@toptro.com)

## INHALT

TOPTRO LIFETIME PROFESSIONAL UNTERSTÜTZUNG	20
TIPPS	20
PAKETLISTE	21
PROJEKTORSPEZIFIKATIONEN	21
PROJEKTORÜBERSICHT	22
FERNBEDIENUNG	23
INSTALLATION	24
1. Installationsmethode	24
2. Projektionsabstand und Größe	24
3. An der Decke installieren	25
4. Installieren Sie den Tischständer	25
VERWENDEN SIE DEN PROJEKTOR	26
1. Schalten Sie den Projektor ein/aus	26
2. Elektrische Fokuseinstellung	26
AUFSTELLEN DES PROJEKTORS	27
1. Wählen Sie die Insert-Signalquelle aus	27
2. USB-Disk-Eingabemodus	27
3. Netzwerkeinstellungen	28
4. Projektoreinstellung	28
4.1 Keystone Korrektur	28
4.2 Projektionsmethode	28
4.3 Beschleunigung/Auto-Updown	28
DRAHTLOSE PROJEKTION	29
1. EShare (für iOS Geräte)	29
2. Miracast (für Android-Geräte)	29
SPRACHEINSTELLUNGEN	30
BLUETOOTH-EINSTELLUNGEN	30
STARTSEITE	31
APPS	31
SYSTEMUPDATE	31
SIGNALLEITUNGSANSCHLUSS	32
1. Verbinden Sie die Geräte über den HDMI Anschluss	32
2. Schließen Sie den DVD Player an	33
3. An die Soundbar/den Lautsprecher anschließen	33
4. Stellen Sie eine Verbindung zum Computer her	34
GARANTIE	35



## TOPTRO LIFETIME PROFESSIONAL UNTERSTÜTZUNG

Lieber Kunde,

Vielen Dank für die Unterstützung von TOPTRO.

Bitte lesen Sie dieses Handbuch sorgfältig durch, bevor Sie den Projektor verwenden. Wenn Sie Probleme haben, senden Sie Ihre Bestellnummer und das Problem per E-Mail an [service@toptro.com](mailto:service@toptro.com). Wir bieten Ihnen innerhalb von 24 Stunden eine schnelle Lösung.

Wir freuen uns auch, unserer offiziellen Website zu folgen, um über unsere neuesten Entwicklungen auf dem Laufenden zu bleiben (<https://www.toptro.com/>).

Tatsächlich lassen sich viele Probleme leicht durch Einstellungen lösen, wie z. B. kein Signal, kein Ton, Bluetooth Verbindung fehlgeschlagen, WLAN Verbindung fehlgeschlagen, abgehackte Animation usw. Wir versprechen, dass alle Projektoren vor dem Versand zu 100 % sorgfältig geprüft und verpackt wurden.

Wenn Sie Fragen haben, können Sie sich gerne an uns wenden, damit das Problem gelöst werden kann. Und geben Sie uns die Möglichkeit, uns zu verbessern. Wir garantieren Ihnen eine zufriedenstellende Lösung.

Danke für dein Verständnis!

Mit freundlichen Grüßen

TOPTRO-Service team

## TIPPS

1. Stellen Sie den Projektor nicht in einem zu warmen oder zu kalten Raum auf, da hohe oder niedrige Temperaturen die Lebensdauer des Geräts verkürzen. Die Arbeitsumgebung wäre um 5°C–35°C besser.
2. Die Belüftung ist so ausgestattet, dass der Projektor stabil funktioniert. Decken Sie die Lüftungsöffnung nicht mit Tüchern, Decken oder anderen Dingen ab. Führen Sie keine Gegenstände in den Schlitz des Projektors ein, da dies zu einem Kurzschluss oder Stromschlag an Ihrem Gerät führen und Schäden verursachen kann.
3. Der Projektor muss streng vor starken Stößen, Stößen und Vibrationen geschützt werden. Versuchen Sie nicht, sich zu bewegen und starken Stößen, Stößen und Vibrationen auszusetzen. Versuchen Sie nicht, sich zu bewegen, da sonst die internen Schaltkreise gestört sind.
4. Das Objektiv als Kernkomponente des Projektors steht in direktem Zusammenhang mit der Bildschärfe und -wirkung. Der übermäßige Staub darauf beeinträchtigt die Bildqualität. Die verschmutzte Linse muss mit einem weichen Baumwolltuch für die Glaslinsenoberfläche abgewischt werden. Harte Tücher oder Scheuermittel dürfen nicht verwendet werden.

## PAKETLISTE

TOPTRO X6 Projektor *1	Fernbedienung *1	Netz kabel *1
HDMI-Kabel *1	AV-Kabel *1	Benutzerhandbuch *1
Objektivdeckel *1	Reinigungsset *1	Tischhalterung *1

## PROJEKTORSPEZIFIKATIONEN

Modell Nr. X6			
Native Auflösung	1920*1080	Seitenverhältnis	4:3/16:9
Anzeigetechnik	LCD	Lichtquelle	LED
Farbspiel	16.7M Full	Größe	249*204*105mm
Weight	2kg	Power Voltage	AC100-240V – 50/60Hz
Ausgangsport	Hisi 352	Eingangsport	Android
Projektionsmethode	Vorne / hinten am Schreibtisch, vorne / hinten an der Decke		
Betriebsmodus	Fernbedienung		
Videoformat	AVI / MP4 / MKV / FLV / WMV / MOV / RMVB / MPEG1 / MPEG2 / MPEG-4 / H.264 / XVID / H.263 / JPEG		
Audio Format	AAC / MP2 / MP3 / PCM / FLAC / WMA		
Bildformat	JPG / JPEG / BMP / PNG		
Dokumentformat	TXT / WORD / EXCEL / PPTX		

## PROJEKTORÜBERSICHT

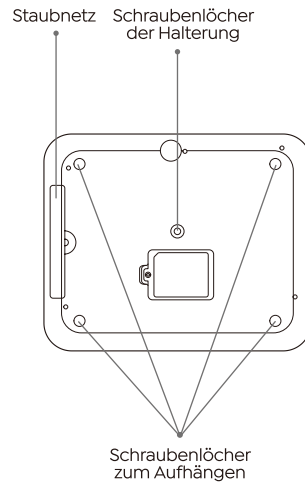
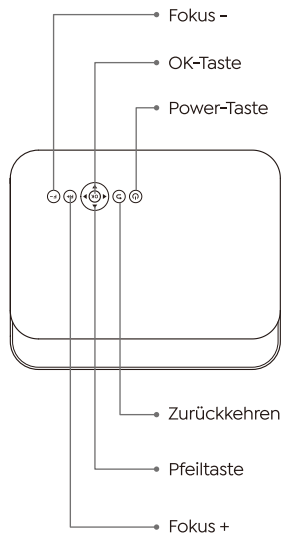
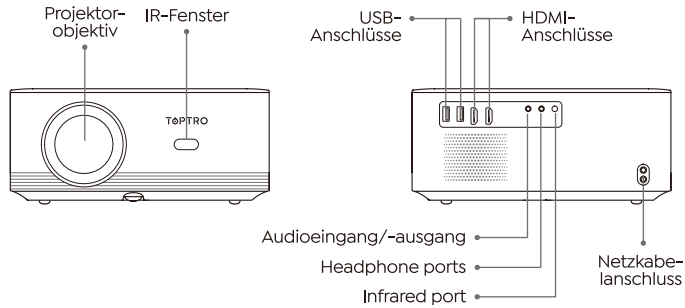

## FERNBEDIENUNG

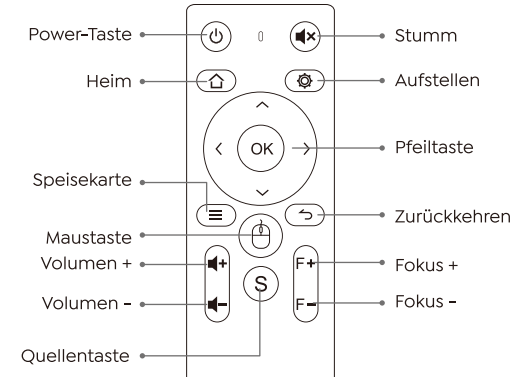

### Notiz:

1. Legen Sie zwei AAA-Batterien in die Fernbedienung ein, bevor Sie sie verwenden. Kombinieren Sie in der Fernbedienung keine neuen Batterien mit alten, da dies zu Betriebsausfällen aufgrund unzureichender Stromversorgung führen kann.
2. Stellen Sie bei Verwendung der Fernbedienung sicher, dass der Signalsender der Fernbedienung auf den Infrarotsignalempfänger des Projektors gerichtet ist.
3. Wenn Sie die Fernbedienung längere Zeit nicht verwenden, nehmen Sie bitte die Batterien heraus, um ein Auslaufen der Batterien zu verhindern.

## INSTALLATION

### 1. Installationsmethode

Der Projektor kann mit einem speziellen Aufhängerahmen an der Decke aufgehängt und auf dem stabilen Schreibtisch platziert werden, um das Bild entsprechend der Betriebsumgebung und den Anforderungen zu projizieren. Die Installationsmethode ist wie folgt:

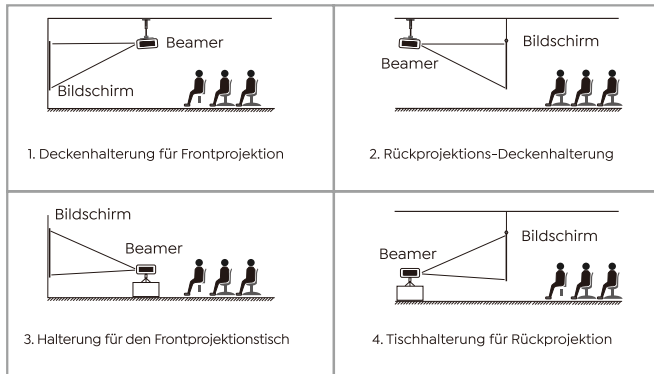

### 2. Projektionsabstand und Größe

Bildseitenverhältnis: 16:9	
Entfernung (m)	Bildschirmgröße
1.03	30"
1.7	50"
2.1	60"
2.8	80"
3.5	100"
4.2	120"

Der empfohlene Projektionsabstand beträgt ca. 1-3.5m.

Die Bildgröße hängt von der Entfernung zwischen Projektor und Leinwand ab. Es kann eine Abweichung von 3% zwischen den oben aufgeführten Daten geben. Unterschiedliche Einstellungen führen zu unterschiedlichen Entfernungen.

### 3. An der Decke installieren

Lösen Sie die vier rutschfesten Gummipads an der Unterseite und befestigen Sie sie dann mit den entsprechenden Schrauben.

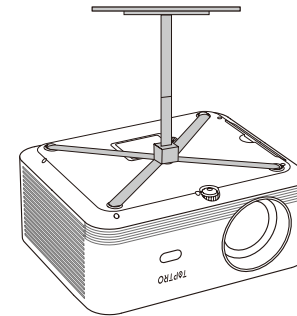

**Notiz:** Bitte kaufen Sie eine universelle Projektor-Deckenhalterung und befestigen Sie den Projektor mit M4\*10 Schrauben.

### 4. Installieren Sie den Tischständer

Befestigen Sie die mit dem Produkt gelieferte Tischhalterung am Schraubenloch in der Mitte der Unterseite des Projektors (Das Schraubenloch ist 1/4 Zoll groß) und ziehen Sie die Schrauben fest, um sie zu befestigen.

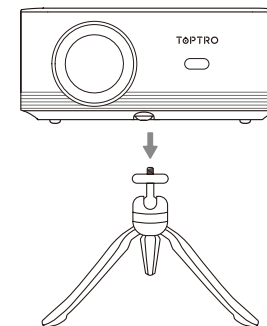

## VERWENDEN SIE DEN PROJEKTOR

### 1. Schalten Sie den Projektor ein/aus

Schließen Sie den Projektor an die Stromversorgung an, der Projektor wechselt in den Standby-Zustand und die Signalanzeige auf der Abdeckung leuchtet rot.

**Einschalten:** Drücken Sie die Ein-/Aus-Taste am Gehäuse oder die Ein-/Aus-Taste auf der Fernbedienung, und die Kontrollleuchte wird blau, um in den Betriebszustand zu gelangen.

**Herunterfahren:** Drücken Sie im Betriebszustand die Ein-/Aus-Taste am Gehäuse oder die Ein-/Aus-Taste auf der Fernbedienung. Die Anzeigelampe wechselt von blau auf rot und der Projektor wird ausgeschaltet.

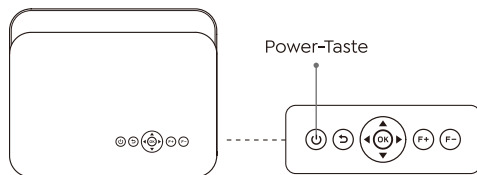

### 2. Elektrische Fokuseinstellung

Platzieren Sie das Projektorobjektiv senkrecht zur Projektionsfläche oder Vorhangwand und drücken Sie die F+/F--Taste auf der Fernbedienung oder dem Projektorpanel, bis das Bild klar ist, d. h. die Bildfokussierung ist abgeschlossen.

**Notiz:** Wenn es immer noch verschwommen ist, versuchen Sie bitte, den Projektionsabstand anzupassen.

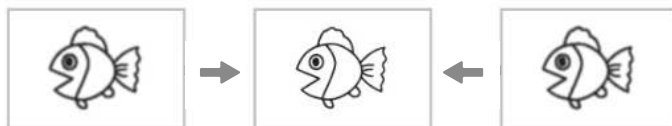
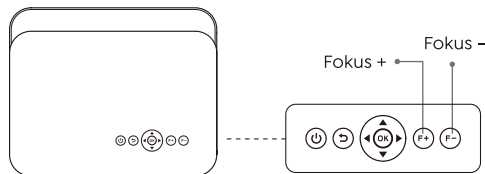

## AUFSTELLEN DES PROJEKTORS

### 1. Wählen Sie die Insert-Signalquelle aus

Wählen Sie auf der Einstellungsseite "Eingangsquelle" die gewünschte Einfügesignalquelle (AV/HDMI1/HDMI2/USB).

**Hinweis:** Wenn Sie das externe Gerät (z. B. TV-Box, Fire TV Stick, DVD-Player, USB-Flash-Disk, Computer usw.) anschließen, müssen Sie bitte die entsprechende Signalquelle auswählen. Bei einer falschen Auswahl zeigt der Projektor kein Signal an.

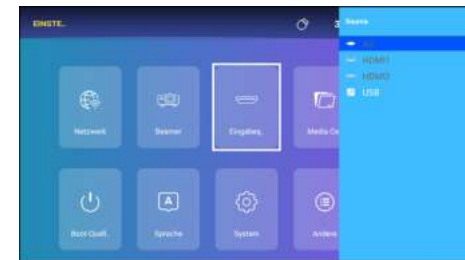

### 2. USB-Disk-Eingabemodus



Spielen Sie Videos/Musik/Fotos im Dateimanager ab

1. Stecken Sie den USB-Datenträger ein. Das [ **USB** ] - Symbol der Startseite wird weiß.
2. Wählen Sie das [ **USB** ] - Symbol oder den Dateimanager.
3. Wählen Sie die gewünschte Datei (oder den Ordner, um den Unterordner einzugeben) auf dem USB - Datenträger aus und drücken Sie dann zur Wiedergabe die Taste [ **OK** ].

### 3. Netzwerkeinstellungen

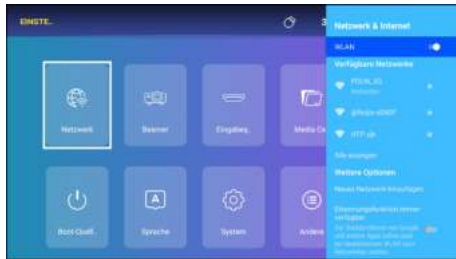

Rufen Sie das Einstellungsmenü auf, wählen Sie [ **Netzwerk** ], laden Sie das Netzwerk, mit dem Sie eine Verbindung herstellen möchten, und suchen Sie es. Stellen Sie dann eine Verbindung her.

### 4. Projektoreinstellung

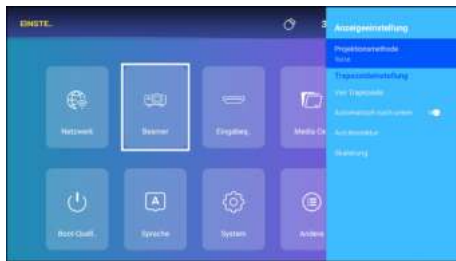

#### 4.1 Keystone Korrektur

Rufen Sie das Einstellungsmenü auf, wählen Sie [ **Projektor** ], Sie können die Trapezkorrektur einstellen. Es gibt verschiedene Korrekturmethode [ **Vier Trapezoid** ].

#### 4.2 Projektionsmethode

Drücken Sie die [ **OK** ] - Taste auf der Fernbedienung, um das Untermenü [Projektionsmethode] aufzurufen. Sie können die gewünschte Projektionsmethode auswählen.

#### 4.3 Beschleunigung/Auto-Updown

Wenn Sie den Projektor zum ersten Mal einschalten, stellen Sie ihn bitte horizontal auf, klicken Sie auf Acc Correction, um ihn zu kalibrieren, warten Sie etwa 3 Sekunden und es wird die Meldung Acc Correction Success angezeigt!

Wenn Sie **“Auto UpDown”** aktivieren, kann eine automatische Trapezkorrektur von ca. 40° nach oben und unten durchgeführt werden.

## DRAHTLOSE PROJEKTION

### 1. EShare (für iOS Geräte)

1. Gehen Sie auf die Seite APPS - In der Zeile [ **MEINE APPS** ], drücken Sie die rechte Taste - Wählen Sie das Menü [ **EShare** ] - um das EShare Menü zu öffnen.
2. Wählen Sie das Menü [ **Einstellungen** ] auf Ihrem iOS Gerät - Schalten Sie die Funktion [ **Wi-Fi** ] ein - Verbinden Sie Ihr iOS-Gerät mit demselben Heimnetzwerk wie den Projektor.
3. Öffnen Sie das [ **Kontrollzentrum** ] auf Ihrem iOS-Gerät - Wählen Sie die Funktion [ **Bildschirm spiegeln** ] Wählen Sie den iOS Cast Empfänger mit dem Namen [ **Eshare\_XXXX** ] und schließen Sie ihn an - der Bildschirm Ihres iOS Geräts wird nach 3 Sekunden auf dem Projektionsbildschirm angezeigt.

### 2. Miracast (für Android-Geräte)

1. Vergewissern Sie sich, dass der Toppro X6 Projektor und Ihr Android Gerät mit demselben Wi-Fi verbunden sind.
2. Gehen Sie zur Seite APPS – Wählen Sie [ **Miracast** ] – Drücken Sie die OK-Taste, um das Miracast-Menü aufzurufen.
3. Wählen Sie das Menü [ **Einstellungen** ] auf Ihrem Android-Gerät – Wählen Sie die Funktion [ **Bildschirm spiegeln** ] – Wählen Sie Ihren Miracast-Empfänger mit dem Namen [ **X6** ] – Der Bildschirm Ihres Android-Geräts wird nach 3 Sekunden auf dem Projektionsbildschirm angezeigt.

#### Notiz:

1. Verschiedene Marken von Android-Telefonen verfügen über unterschiedliche Funktionen für die Auswahl der Bildschirm spiegelnanzeige. Weitere Informationen finden Sie im Handbuch Ihres Telefons.[Multiscreen/Drahtlose Anzeige/WLAN Anzeige/Bildschirm spiegeln/Drahtlose Projektion/Smart View usw.]
2. Nicht alle Android-Telefone unterstützen diese Funktion. Bitte stellen Sie vor der Verwendung sicher, dass es unterstützt wird.
3. Die reibungslose Bildschirm spiegeln bei drahtloser Verbindung wird von der Netzwerkumgebung beeinflusst. Bei Verwendung der Bildschirm spiegeln wird eine Bandbreite von 100 Mbit oder mehr empfohlen.
4. Stellen Sie sicher, dass sich Ihr Mobilgerät in der Nähe des Projektors befindet, wenn Sie eine drahtlose Verbindung verwenden. Ein Abstand von weniger als 1 Meter wird empfohlen.
5. Bei Fragen können Sie uns gerne über [Service@toppro.com](mailto:Service@toppro.com)

## SPRACHEINSTELLUNGEN

Gehen Sie zur Startseite – Wählen Sie das Menü [ **Einstellungen** ] – Wählen Sie die Option [ **Sprache** ] – [ **OK** ] Geben Sie die Spracheinstellung ein und wählen Sie die gewünschte Sprache aus.

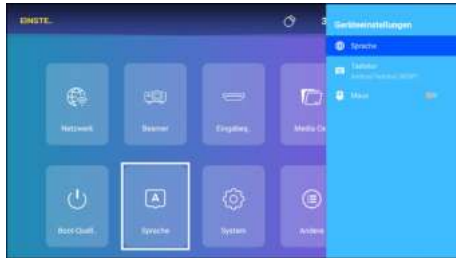

## BLUETOOTH-EINSTELLUNGEN

Zur Startseite gehen – Wählen Sie das Menü [ **Einstellungen** ] – Wählen Sie die Option [ **Bluetooth** ] – Öffnen Sie die Bluetooth - Funktion und Ihr Bluetooth Gerät – Scannen Sie automatisch die Bluetooth-Geräte in der Nähe – Wählen Sie das gewünschte Bluetooth Gerät aus – Es wird angezeigt automatisch gekoppelt und verbunden.

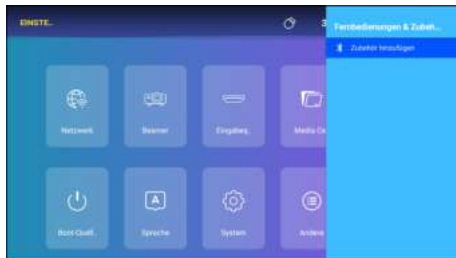

### Notiz:

1. Der Toptro X6 Projektor ist mit Bluetooth Headsets, Bluetooth Lautsprechern und Air Pods kompatibel, jedoch nicht mit Bluetooth Tastaturen oder Bluetooth Telefonen.
2. Wenn Sie Fragen haben, können Sie uns gerne über [Service@toptro.com](mailto:Service@toptro.com)

## STARTSEITE

Der X6 Projektor verfügt über ein integriertes Android System, Sie können Ihre Lieblings APP und Ihr Lieblingsvideo nach Belieben auswählen und eine Vielzahl wunderbarer Film- und Fernsehwerke genießen, ohne einen zusätzlichen TV Stick zu verwenden.



## APPS

Der X6 Projektor verfügt über eine große Anzahl integrierter Apps, und Sie können die benötigten Apps bei Bedarf auch im App Store suchen und herunterladen.



## SYSTEMUPDATE

Gehen Sie zur Startseite – Wählen Sie das Menü [ **Einstellungen** ] – Wählen Sie die Option [ **Software** ] – Wählen Sie [ **System Verbesserung** ]

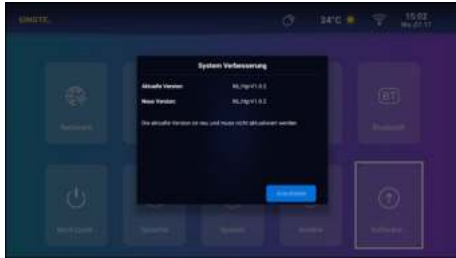

### Notiz:

Wenn die Software derzeit auf dem neuesten Stand ist, müssen Sie die Software nicht aktualisieren. Wenn Sie während des Upgrade Vorgangs Fragen haben, können Sie uns gerne über [Service@toptro.com](mailto:Service@toptro.com) kontaktieren

## SIGNALLEITUNGSANSCHLUSS

TOPTRO X6 Projektor hat 6 Schnittstellen, HDMI Anschluss\*2 / USB Anschluss\*2 / AV Anschluss\*1 / Kopfhöreranschluss\*1, bitte wählen Sie den richtigen Anschluss für Ihr Gerät (PC, DVD Player, Fire TV Stick, TV Box, Soundbar, USB Festplatte, PS4 usw.)

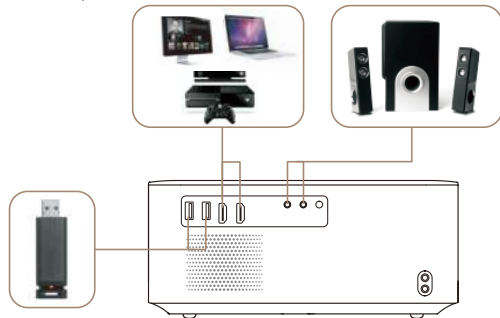

### 1. Verbinden Sie die Geräte über den HDMI Anschluss

1. Schließen Sie Ihren Fire TV Stick (oder PC, TV Box, PS4 usw.) an den HDMI Anschluss des Projektors an;
2. Rufen Sie die Startseite auf, um das entsprechende HDMI als Signalquelle auszuwählen.

### 2. Schließen Sie den DVD Player an

1. Schalten Sie Ihren DVD-Player und den Projektor ein;
2. Verbinden Sie den DVD-Player und den Projektor mit dem HDMI-Kabel
3. Rufen Sie die Startseite auf, um das entsprechende HDMI als Signalquelle auszuwählen.

**Hinweis:** Wenn der Projektor über das HDMI-Kabel mit dem DVD-Player verbunden ist und kein Ton zu hören ist, kann es sein, dass das Ausgangssignal des HDMI-Anschlusses des DVD-Players nicht mit HDCP kompatibel ist. Versuchen Sie bitte, Ihre Soundbar anzuschließen / Lautsprecher.

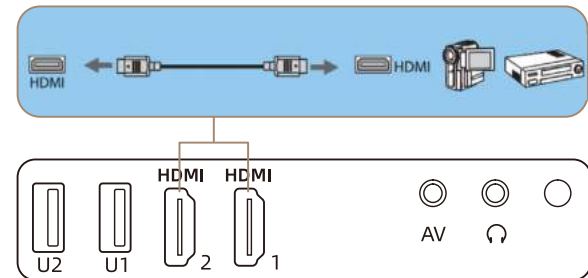

### 3. An die Soundbar/den Lautsprecher anschließen

Wenn Ihr Lautsprecher über einen AUX Anschluss verfügt, verwenden Sie bitte Ihr 3,5-mm-Audiokabel und verbinden Sie den Projektor und Ihren Lautsprecher wie im Bild gezeigt.

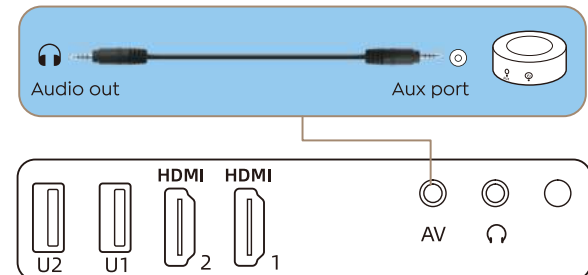



#### 4. Stellen Sie eine Verbindung zum Computer her

1. Verbinden Sie den Computer und den X6 Projektor mit dem HDMI-Kabel (im Lieferumfang enthalten).
2. Wählen Sie die HDMI-Quelle aus, um Dateien auf Ihrem Computer zu projizieren.
3. Halten Sie auf Ihrem Laptop die Tasten "Win+P" gedrückt, um den Anzeigemodus zu ändern.

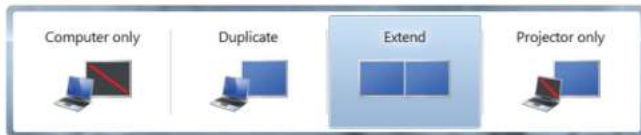

**Nur Computer:** Dies ist die Standardoption – wird nur auf dem Hauptmonitor angezeigt.

**Duplizieren:** Alle Monitore zeigen dasselbe an, indem der Desktop auf jedem Monitor dupliziert wird.

**Erweitern:** Alle Ihre Monitore wirken wie ein großer Monitor und erweitern den Desktop über alle Monitore.

**Nur Projektor:** Wird wie ein Projektor nur auf dem sekundären Monitor angezeigt.

Sie können die Bildschirmauflösung im Nur-Projektor-Modus ändern

**Schritt:** Start > Systemsteuerung > Darstellung und Personalisierung > Bildschirmauflösung anpassen

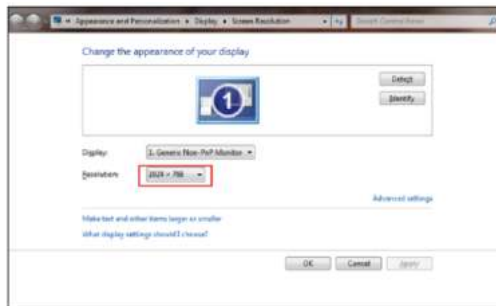

## GARANTIE

Vielen Dank für Ihren Kauf und Ihre Unterstützung. Wir gewähren 3 Jahre Garantie auf den X6 Projektor. Wenn Sie Fragen haben, können Sie uns gerne über [service@toptro.com](mailto:service@toptro.com) kontaktieren

**Notiz:** Wir haben ein Geschenk für Sie vorbereitet. Sie können eines der folgenden Geschenke auswählen. Wenn Sie es wünschen, kontaktieren Sie uns bitte über [service@toptro.com](mailto:service@toptro.com)



## CONTENU

SUPPORT PROFESSIONNEL À VIE TOPTRO	37
TIPS	37
LISTE DES FORFAITS	38
SPÉCIFICATIONS DU PROJECTEUR	38
PRÉSENTATION DU PROJECTEUR	39
TÉLÉCOMMANDE	40
INSTALLATION	41
1. Méthode d'installation	41
2. Distance et Taille de Projection	41
3. Installer au Plafond	42
4. Installer le Support de Bureau	42
UTILISER LE PROJECTEUR	43
1. Allumer/Éteindre Le Projecteur	43
2. Réglage de la Mise Au Point Électrique	43
CONFIGURATION DU PROJECTEUR	44
1. Sélectionnez la Source du Signal d'insertion	44
2. Mode d'entrée de Disque USB	44
3. Paramètres Réseau	45
4. Réglage du Projecteur	45
4.1 Correction Trapézoïdale	45
4.2 Méthode de Projection	45
4.3 Acc Correction/Automatiquement vers le haut et vers le bas	45
PROJECTION SANS FIL	46
1. EShare (pour les appareils iOS)	46
2. Miracast (pour les appareils Android)	46
PARAMÈTRES DE LANGUE	47
PARAMÈTRES BLUETOOTH	47
PAGE MAISON	48
APPS	48
MISE À NIVEAU DU SYSTÈME	48
CONNEXION DES LIGNES DE SIGNAL	49
1. Connectez les appareils via le port HDMI	49
2. Connectez-vous au lecteur DVD	50
3. Connectez-vous à la barre de son/haut-parleur	50
4. Connectez-vous à l'ordinateur	51
GARANTIE	52

## SUPPORT PROFESSIONNEL À VIE TOPTRO

Cher client,

Merci beaucoup de soutenir TOPTRO.

Veillez lire attentivement ce manuel avant d'utiliser le projecteur. Si vous rencontrez des problèmes, envoyez votre numéro de commande et le problème à **Service@toptro.com**. Nous vous fournirons une solution rapide dans les 24 heures. Vous êtes également invités à prêter attention à notre site officiel et à vous tenir au courant de nos derniers développements <https://www.toptro.com>

En fait, de nombreux problèmes peuvent être facilement résolus par le réglage, tels que l'absence de signal, pas de son, la connexion Bluetooth a échoué, la connexion WiFi a échoué, l'animation saccadée, etc. Nous promettons que tous les projecteurs ont été soigneusement vérifiés à 100% et emballés avant expédition.

Si vous avez des questions, pourriez-vous s'il vous plaît nous contacter afin que le problème puisse être résolu et nous donner une opportunité d'amélioration? Nous vous garantissons que nous vous fournirons une solution satisfaisante.

Merci de votre compréhension!

Sincères salutations

Équipe de service TOPTRO

## TIPS

1. Ne placez pas le projecteur dans une pièce trop chaude ou trop froide, car la température élevée ou basse réduira la durée de vie de l'appareil. L'environnement de travail serait meilleur de 5°C - 35°C.
2. La ventilation est équipée pour que le projecteur fonctionne de manière stable. Ne couvrez pas l'évent avec un tissu, une couverture ou d'autres choses. N'insérez rien dans la fente du projecteur, sinon cela pourrait provoquer un court-circuit ou un choc électrique sur votre appareil et causer des dommages.
3. Le projecteur doit être strictement protégé contre les chocs, l'extrusion et les vibrations. N'essayez pas de le déplacer et de le soumettre à de forts chocs, à une compression et à des vibrations pour éviter une défaillance du circuit interne.
4. L'objectif, en tant que composant central du projecteur, est directement lié à la définition et à l'effet de l'image. La poussière excessive qui s'y trouve affectera la qualité de l'image. La lentille sale doit être essuyée avec un chiffon de coton doux pour la surface de la lentille en verre. Il ne doit pas être utilisé de chiffon dur ou d'abrasifs

## LISTE DES FORAITS

TOPTRO X6 Projecteur *1	Télécommande *1	Cordon d'alimentation *1
Câble HDMI *1	Câble AV *1	Manuel d'utilisation *1
Couvercle d'objectif *1	Kit de nettoyage *1	Support de bureau *1

## SPÉCIFICATIONS DU PROJECTEUR

Modèle X6			
Résolution native	1920*1080p	Aspect Ratio	4:3/16:9
Technologie d'affichage	LCD	Light Source	LED
Jeu de couleurs	16.7M Full	Size	249*204*105mm
Poids du projecteur	2 KG	Power Voltage	AC100-240V ~ 50/60Hz
Type de processeur	Hisi 352	Système	Android
Méthode de projection	Avant / arrière sur le bureau, avant / arrière au plafond		
Mode de fonctionnement	Télécommande		
Format vidéo	AVI / MP4 / MKV / FLV / WMV / MOV / RMVB / MPEG1 / MPEG2 / MPEG-4 / H.264 / XVID / H.263 / JPEG		
Format audio	AAC / MP2 / MP3 / PCM / FLAC / WMA		
Format d'image	JPG / JPEG / BMP / PNG		
Format des documents	TXT / WORD / EXCEL / PPTX		

## PRÉSENTATION DU PROJECTEUR

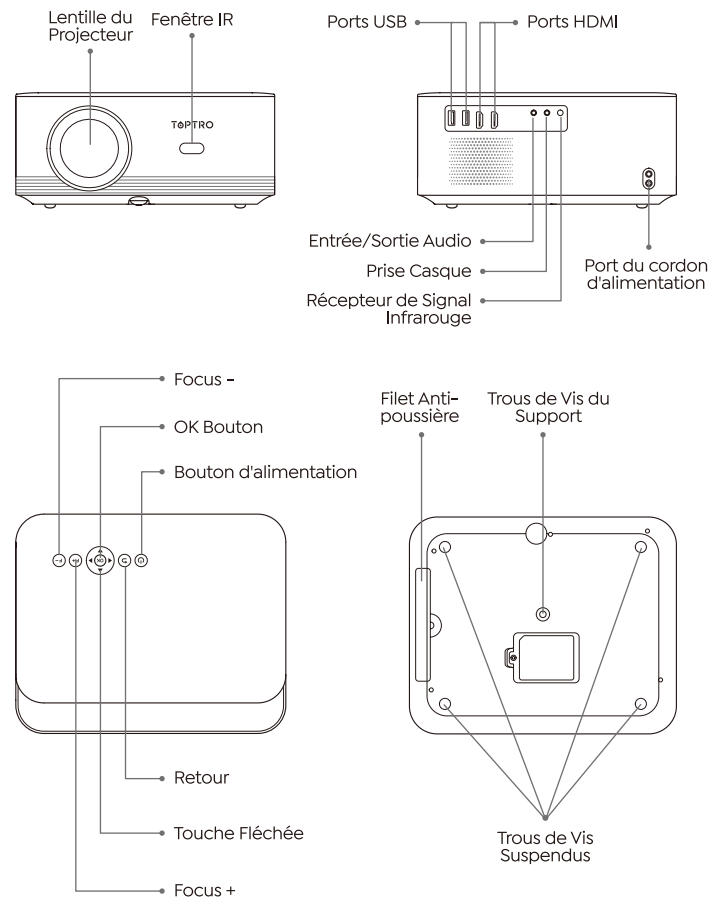

## TÉLÉCOMMANDE

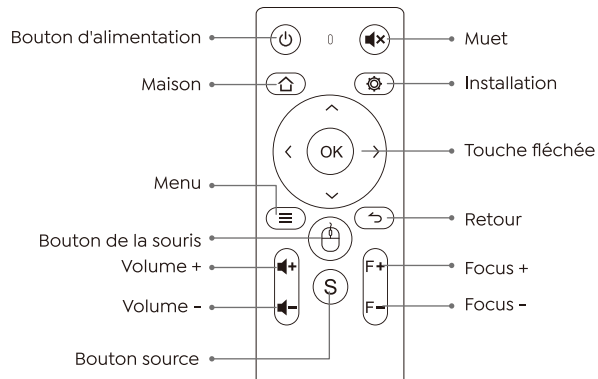

### Note:

1. Installez 2 piles AAA dans la télécommande avant de l'utiliser. Ne combinez pas de nouvelles piles avec des anciennes dans la télécommande, ce qui peut entraîner une panne de fonctionnement en raison d'une alimentation électrique insuffisante.
2. Lorsque vous utilisez la télécommande, assurez-vous que l'émetteur de signal de la télécommande vise le récepteur de signal infrarouge du projecteur.
3. Si vous n'utilisez pas la télécommande pendant une période prolongée, veuillez retirer les piles pour éviter les fuites.

## INSTALLATION

### 1. Méthode d'installation

Le projecteur peut être suspendu au plafond avec un cadre de suspension spécial et placé sur le bureau stable pour projeter l'image en fonction de l'environnement d'exploitation et des exigences. La méthode d'installation est la suivante :

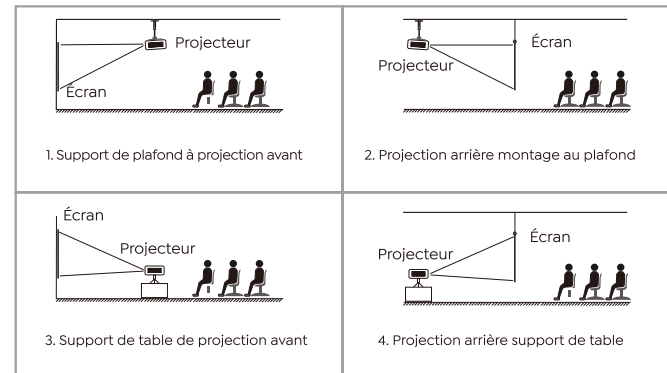

### 2. Distance et Taille de Projection

Ratio d'aspect: 16:9	
Distance (m)	Taille de l'écran
1.03	30"
1.7	50"
2.1	60"
2.8	80"
3.5	100"
4.2	120"

La distance de projection recommandée est d'environ 1m-3.5m.

La taille de l'image dépend de la distance entre le projecteur et l'écran, il peut y avoir un écart de 3 % parmi les données répertoriées ci-dessus. Différents paramètres entraînent différentes distances.

### 3. Installer au Plafond

Retirez les quatre patins en caoutchouc antidérapants en bas, puis utilisez les vis appropriées pour les installer.

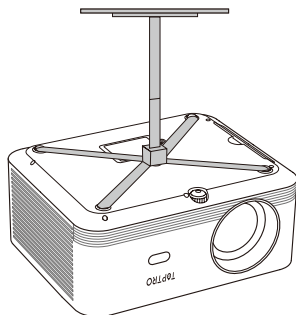

**Note:** Veuillez acheter un support de plafond universel pour projecteur, fixez le projecteur avec des vis M4\*10.

### 4. Installer le Support de Bureau

Installez le support de bureau fourni avec le produit dans le trou de vis au milieu de la partie inférieure du projecteur (le trou de vis est de 1/4 de pouce) et serrez les vis pour le fixer.

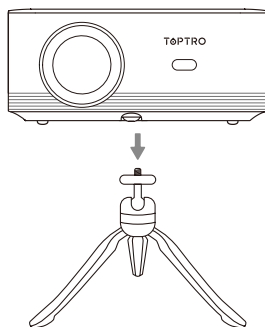

## UTILISER LE PROJECTEUR

### 1. Allumer/Éteindre Le Projecteur

Connectez le projecteur à l'alimentation électrique, le projecteur entrera en état de veille et le voyant de signal sur le couvercle sera rouge.

**Mise sous tension:** Appuyez sur le bouton d'alimentation sur le corps ou sur le bouton d'alimentation de la télécommande, et le voyant devient bleu pour entrer dans l'état de fonctionnement.

**Arrêt:** En état de fonctionnement, appuyez sur le bouton d'alimentation sur le corps ou sur le bouton d'alimentation de la télécommande, le voyant lumineux passera du bleu au rouge et le projecteur s'éteindra. (La télécommande doit être appuyée deux fois pour confirmer qu'elle s'éteint)

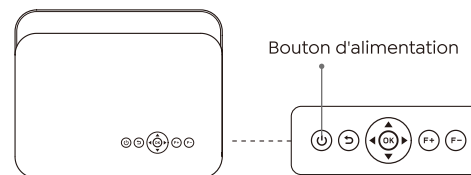

### 2. Réglage de la Mise Au Point Électrique

Placez l'objectif du projecteur perpendiculairement à l'écran de projection ou au mur-rideau et appuyez sur la touche F+/F- de la télécommande ou du panneau du projecteur jusqu'à ce que l'image soit claire, ce qui signifie que la mise au point de l'image est terminée.

**Remarque:** Si c'est encore flou, essayez d'ajuster la distance de projection.

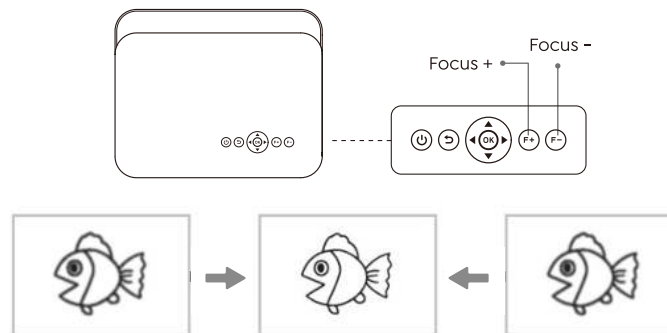

## CONFIGURATION DU PROJECTEUR

### 1. Sélectionnez la Source du Signal d'insertion

Sélectionnez la source de signal d'insertion souhaitée (AV/HDMI1/HDMI2/USB) sur la page de réglage de la source d'entrée.

**Remarque:** Si vous connectez un périphérique externe (tel qu'un boîtier TV, une clé Fire TV, un lecteur DVD, un disque flash USB, un ordinateur, etc.), veuillez sélectionner la source de signal correspondante. Si vous choisissez une erreur, le projecteur n'affichera aucun signal.

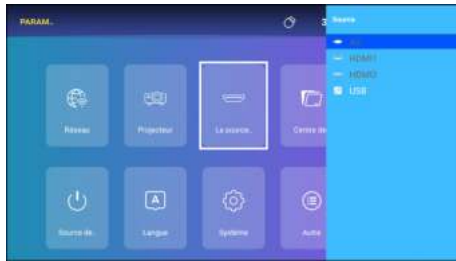

### 2. Mode d'entrée de Disque USB



Lire la vidéo/musique/photo dans le gestionnaire de fichiers

1. Insérez le disque USB, l'icône [ **USB** ] de la page d'accueil deviendra blanche.
2. Sélectionnez l'icône [ **USB** ] ou Gestionnaire de fichiers.
3. Sélectionnez le fichier souhaité (ou le dossier pour accéder au sous-dossier) sur le disque USB, puis appuyez sur le bouton [ **OK** ] pour le lire.

### 3. Paramètres Réseau



Entrez dans le menu des paramètres, sélectionnez [ **Réseau** ], chargez et recherchez le réseau auquel vous devez vous connecter, puis connectez-vous.

### 4. Réglage du Projecteur



#### 4.1 Correction Trapézoïdale

Entrez dans le menu de réglage et sélectionnez [ **Projecteur** ], vous pouvez régler la correction trapézoïdale. Il existe plusieurs méthodes de correction [ **Quatre trapèzes** ]

#### 4.2 Méthode de Projection

Appuyez sur le bouton "OK" de la télécommande pour accéder au sous-menu [ **Méthode de projection** ] Vous pouvez sélectionner la méthode de projection souhaitée.

#### 4.3 Acc Correction/Automatiuement vers le haut et vers le bas

Lorsque vous allumez le projecteur pour la première fois, veuillez placer le projecteur horizontalement, cliquez sur [ **Acc Correction** ] pour calibrer et attendez environ 3 secondes, et cela vous demandera [ **Acc Correction Success** ] Activez [ **Automatiuement vers le haut et vers le bas**, une correction automatique du trapèze d'environ 40° de haut en bas peut être effectuée.

## PROJECTION SANS FIL

### 1. EShare (pour les appareils iOS)

1. Accédez à la page APPS - Dans la ligne [ **MY APPS** ], appuyez sur le bouton droit - Sélectionnez le menu [ **EShare** ] - pour accéder au menu EShare.
2. Sélectionnez le menu [ **Réglages** ] sur votre appareil iOS - Activez la fonction [ **Wi-Fi** ] - Connectez votre appareil iOS au même réseau domestique que le projecteur.
3. Ouvrez le [ **Général** ] sur votre appareil iOS - Sélectionnez la fonction [ **Recopie de l'écran** ] Sélectionnez et connectez le récepteur iOS Cast nommé [ **Eshare\_XXXX** ] - l'écran de votre appareil iOS s'affichera sur l'écran de projection après 3 secondes .

### 2. Miracast (pour les appareils Android)

1. Assurez-vous que le projecteur Toptro X6 et votre appareil Android sont connectés au même Wi-Fi.
2. Accédez à la page APPS - Sélectionnez [ **Miracast** ] - Appuyez sur le bouton OK pour accéder au menu Miracast.
3. Sélectionnez le menu [ **Réglages** ] sur votre appareil Android - Sélectionnez la fonction [ **Recopie de l'écran** ] - Sélectionnez votre récepteur Miracast nommé [ **X6** ] - l'écran de votre appareil Android s'affichera sur l'écran de projection après 3 secondes.

#### Note:

1. Différentes marques de téléphones Android ont des opérations différentes pour certains écrans de mise en miroir d'écran, veuillez vous référer au manuel de votre téléphone. [Multi-écran/affichage sans fil/affichage WLAN/écran miroir/projection sans fil/affichage intelligent, etc.]
2. Tous les téléphones Android ne prennent pas en charge cette fonction. Veuillez vous assurer qu'elle est prise en charge avant utilisation.
3. La fluidité de la duplication d'écran avec une connexion sans fil sera affectée par l'environnement réseau. Une bande passante de 100 Mbit ou plus est recommandée lors de l'utilisation de la duplication d'écran.
4. Assurez-vous que votre appareil mobile est proche du projecteur lorsque vous utilisez une connexion sans fil. Une distance inférieure à 1 mètre est recommandée.
5. Pour toute question, n'hésitez pas à nous contacter via [Service@toptro.com](mailto:Service@toptro.com)

## PARAMÈTRES DE LANGUE

Allez sur la page d'accueil - Sélectionnez le menu [ **Paramètres** ] - Sélectionnez la [ **Langue** ] - [ **OK** ] Entrez le réglage de la langue, et sélectionnez la langue dont vous avez besoin.

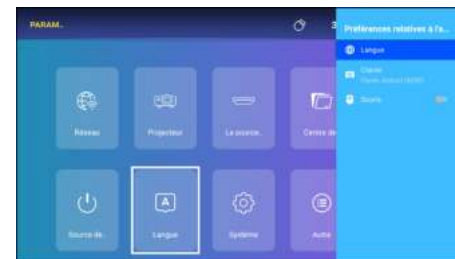

## PARAMÈTRES BLUETOOTH

Allez à la page d'accueil - Sélectionnez le menu [ **Paramètres** ] - Sélectionnez le [ **Bluetooth** ] - Ouvrez la fonction Bluetooth et votre appareil Bluetooth - Scannez automatiquement les appareils Bluetooth à proximité - Choisissez l'appareil Bluetooth souhaité - il être couplé et connecté automatiquement.

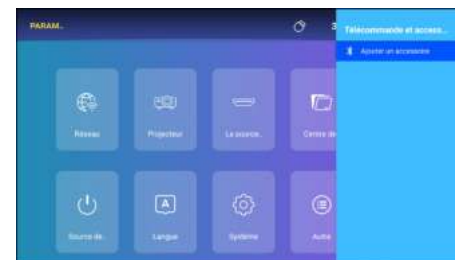

#### Note:

1. Le projecteur Toptro X6 est compatible avec les casques Bluetooth, les haut-parleurs Bluetooth et les Air Pods, mais pas avec les claviers Bluetooth ou les téléphones Bluetooth.
2. Si vous avez des questions, n'hésitez pas à nous contacter via [Service@toptro.com](mailto:Service@toptro.com)

## PAGE MAISON

Le projecteur X6 dispose d'un système Android intégré, vous pouvez donc choisir votre application et votre vidéo préférées à volonté, et vous pouvez profiter d'un grand nombre d'œuvres cinématographiques et télévisuelles merveilleuses sans utiliser de clé TV supplémentaire.



## APPS

Le projecteur X6 dispose d'un grand nombre d'applications intégrées, et vous pouvez également rechercher et télécharger les applications dont vous avez besoin dans l'App Store selon vos besoins.



## MISE À NIVEAU DU SYSTÈME

Allez à la page d'accueil - Sélectionnez le menu [ **Paramètres** ] - Sélectionnez l'option [ **Software** ] - Sélectionnez [ **Mise à niveau du système** ]

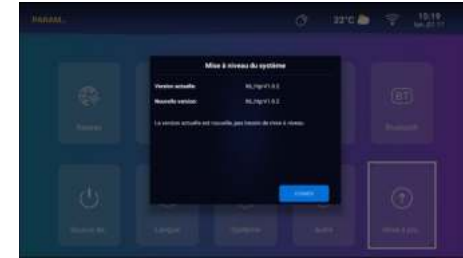

### Avis:

Si le logiciel est actuellement le plus récent, vous n'avez pas besoin de mettre à jour le logiciel. Pendant le processus de mise à niveau, si vous avez des questions, n'hésitez pas à nous contacter via [Service@toptro.com](mailto:Service@toptro.com)

## CONNEXION DES LIGNES DE SIGNAL

Le projecteur TOPTRO X6 dispose de 6 interfaces, d'un port HDMI\*2 / port USB \*2 / ports AV\*1 et d'un port casque\*1, veuillez sélectionner le bon port pour connecter votre appareil (PC, lecteur DVD, clé Fire TV, boîtier TV, barre de son, disque USB, PS4, etc.)

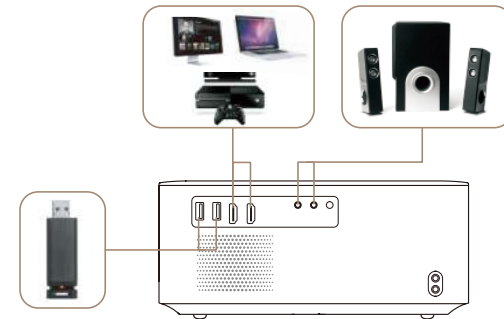

### 1. Connectez les appareils via le port HDMI

1. Connectez votre clé Fire TV (ou PC, boîtier TV, PS4, etc.) au port HDMI du projecteur ;
2. Accédez à la page d'accueil pour sélectionner le HDMI correspondant comme source de signal.



## 2. Connectez-vous au lecteur DVD

1. Allumez votre lecteur DVD et le projecteur ;
2. Connectez-vous au lecteur DVD et au projecteur avec le câble HDMI
3. Accédez à la page d'accueil pour sélectionner le HDMI correspondant comme source de signal.

**Remarque:** Lorsque le projecteur est connecté au lecteur DVD via le câble HDMI s'il n'y a pas de son, il se peut que le signal de sortie du port HDMI du lecteur DVD ne soit pas compatible avec HDCP, veuillez essayer de connecter votre Soundbar/Speaker.

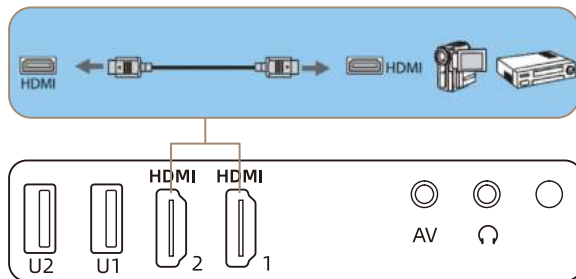

## 3. Connectez-vous à la barre de son/haut-parleur

Si votre haut-parleur dispose d'un port AUX, veuillez utiliser votre câble audio 3,5 mm pour connecter le projecteur et votre haut-parleur comme le montre l'image.

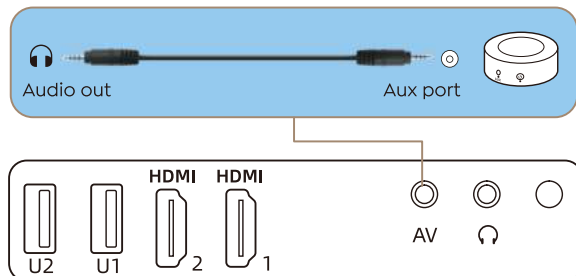

## 4. Connectez-vous à l'ordinateur

1. Connectez-vous à l'ordinateur et au projecteur X6 avec le câble HDMI (inclus).
2. Sélectionnez la source HDMI pour projeter n'importe quel fichier sur votre ordinateur ;
3. Sur votre ordinateur portable, maintenez enfoncées les touches de la carte "Win + P" pour changer votre mode d'affichage.



**Ordinateur uniquement:** Il s'agit de l'option par défaut – s'affiche uniquement sur le moniteur principal.

**Dupliquer:** Fait que tous les moniteurs affichent la même chose en dupliquant le bureau sur chaque moniteur.

**Étendre:** Fait en sorte que tous vos moniteurs agissent comme un seul grand moniteur étendant le bureau sur chacun d'eux.

**Projecteur uniquement:** S'affiche uniquement sur le moniteur secondaire comme un projecteur.

Vous pouvez modifier la résolution de l'écran en mode Projecteur uniquement

**Étape:** Démarrer > Panneau de configuration > Apparence et personnalisation > Ajuster la résolution de l'écran

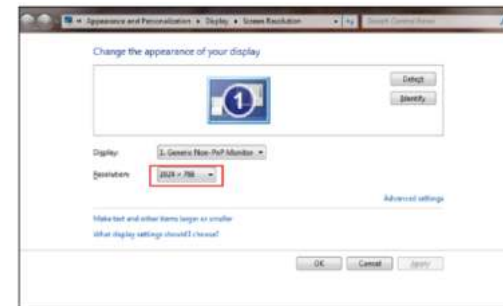



## GARANTIE

Merci beaucoup pour votre achat et votre soutien. Nous offrons une garantie de 3 ans pour le projecteur X6. Si vous avez des questions, n'hésitez pas à nous contacter via [service@toptro.com](mailto:service@toptro.com)

**Remarque:** Si vous souhaitez un écran de projection gratuit, veuillez nous contacter via [service@toptro.com](mailto:service@toptro.com)

## CONTENIDO

TOPTRO SOPORTE PROFESIONAL DE POR VIDA - - - - -	54
CONSEJOS - - - - -	54
LISTA DE EMPAQUE - - - - -	55
ESPECIFICACIONES DEL PROYECTOR - - - - -	55
DESCRIPCIÓN GENERAL DEL PROYECTOR - - - - -	56
TÉLÉCOMMANDE - - - - -	57
INSTALACIÓN - - - - -	58
1. Metodo de instalacion - - - - -	58
2. Distancia y Tamaño de Proyección - - - - -	58
3. Instalar en el Techo - - - - -	59
4. Instale el Soporte de Escritorio - - - - -	59
USAR EL PROYECTOR - - - - -	60
1. Encender/Apagar el Proyector - - - - -	60
2. Ajuste de Enfoque Eléctrico - - - - -	60
CONFIGURACIÓN DEL PROYECTOR - - - - -	61
1. Seleccione la Fuente de Señal de Inserción - - - - -	61
2. Modo de Entrada de Disco USB - - - - -	61
3. Configuración de Red - - - - -	62
4. Configuración del proyector - - - - -	62
4.1 Corrección Trapezoidal - - - - -	62
4.2 Método de Proyección - - - - -	62
4.3 Corrección ACC/Subir y bajar automáticamente - - - - -	62
PROYECCIÓN INALÁMBRICA - - - - -	63
1. EShare (Para Dispositivos iOS) - - - - -	63
2. Miracast (Para Dispositivos Android) - - - - -	63
AJUSTES DE IDIOMA - - - - -	64
CONFIGURACIÓN DE BLUETOOTH - - - - -	64
PÁGINA DE INICIO - - - - -	65
APLICACIONES - - - - -	65
ACTUALIZACION DEL SISTEMA - - - - -	65
CONEXIÓN DE LÍNEAS DE SEÑAL - - - - -	66
1. Conecte los Dispositivos a Través del Puerto HDMI - - - - -	66
2. Conéctese al Reproductor de DVD - - - - -	67
3. Conéctese a la Barra de Sonido/Altavoz - - - - -	67
4. Conectar a la Computadora - - - - -	68
GARANTÍA - - - - -	69

## TOPTRO SOPORTE PROFESIONAL DE POR VIDA

Estimado cliente,

Muchas gracias por apoyar TOPTRO.

Lea detenidamente este manual antes de utilizar el proyector. Si tiene algún problema, envíe un correo electrónico con su número de pedido y el problema a [Service@toptro.com](mailto:Service@toptro.com). Le proporcionaremos una solución rápida en 24 horas. También le invitamos a seguir nuestro sitio web oficial para mantenerse al tanto de nuestros últimos desarrollos.

(<https://www.toptro.com/>)

En realidad, muchos problemas se pueden resolver fácilmente mediante la configuración, como sin señal, sin sonido, falla en la conexión Bluetooth, falla en la conexión WiFi, animación entrecortada, etc. Prometemos que todos los proyectores han sido 100% revisados y empaquetados cuidadosamente antes del envío.

Si tiene alguna pregunta, ¿podría ponerse en contacto con nosotros para que podamos resolver el problema? Y danos la oportunidad de mejorar. Le garantizamos que le proporcionaremos una solución satisfactoria.

¡Gracias por su comprensión!

Atentamente

Equipo de servicio TOPTRO

## CONSEJOS

1. No coloque el proyector en una habitación demasiado cálida o demasiado fría, ya que la temperatura alta o baja acortará la vida útil del dispositivo. El entorno de trabajo sería 5°C - 35°C mejor.
2. La ventilación está equipada para que el proyector funcione de manera estable. No cubra la rejilla de ventilación con telas, mantas u otras cosas. No inserte nada en la ranura del proyector, ya que puede producir un cortocircuito o una descarga eléctrica en su dispositivo y causar daños.
3. El proyector deberá estar estrictamente protegido contra fuertes impactos, extrusiones y vibraciones. No intente mover y en caso de fuerte impacto, extrusión y vibración. No intente moverse y el circuito interno falla.
4. La lente, como componente central del proyector, está directamente relacionada con la definición y el efecto de la imagen. El exceso de polvo afectará la calidad de la imagen. La lente sucia debe limpiarse con un paño de algodón suave para la superficie de la lente de vidrio. No se utilizarán telas duras ni abrasivos.

## LISTA DE EMPAQUE

Proyector TOPTRO X6 * 1	Mando a distancia * 1	Cable de alimentación * 1
Cable HDMI * 1	Cable AV * 1	Manual de usuario * 1
Cubierta de lente * 1	Juego de limpieza * 1	Soporte de escritorio * 1

## ESPECIFICACIONES DEL PROYECTOR

Modelo No. X6			
Resolución nativa	1920*1080P	Relación de aspecto	4:3/16:9
Tecnología de visualización	LCD	Fuente de luz	LED
Juego de colores	16.7M Full	Tamaño	249*204*105mm
Peso	2kg	Voltaje de alimentación	AC100-240V ~ 50/60Hz
Tipo de procesador	Hisi 352	Sistema	Android
Método de proyección	Delantero / trasero en el escritorio, delantero / trasero en el techo		
Modo de operación	Control remoto		
Formato de video	AVI / MP4 / MKV / FLV / WMV / MOV / RMVB / MPEG1 / MPEG2 / MPEG-4 / H.264 / XVID / H.263 / JPEG		
Formato de audio	AAC / MP2 / MP3 / PCM / FLAC / WMA		
Formato de imagen	JPG / JPEG / BMP / PNG		
Formato del documento	TXT / WORD / EXCEL / PPTX		

## DESCRIPCIÓN GENERAL DEL PROYECTOR

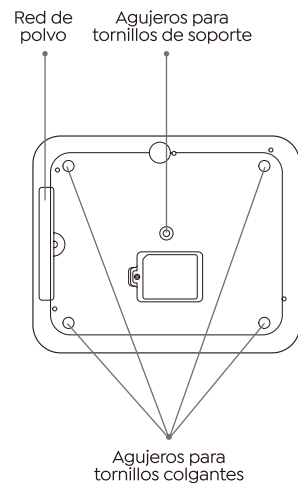
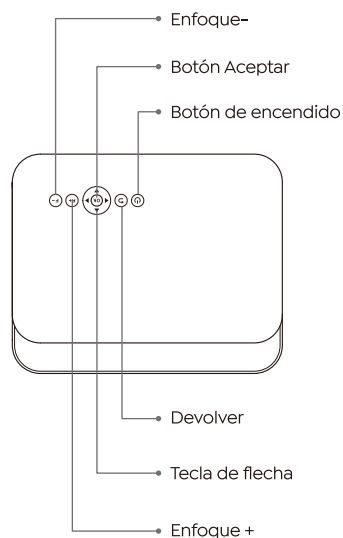
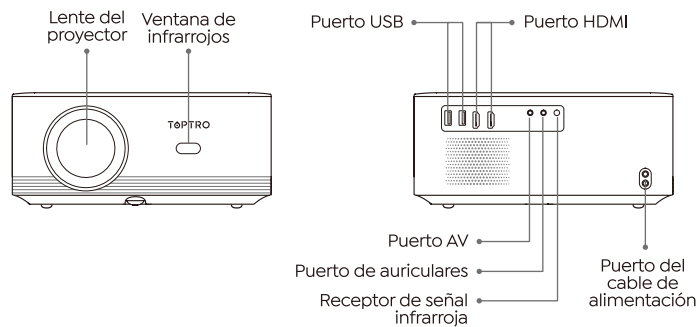

## TÉLÉCOMMANDE

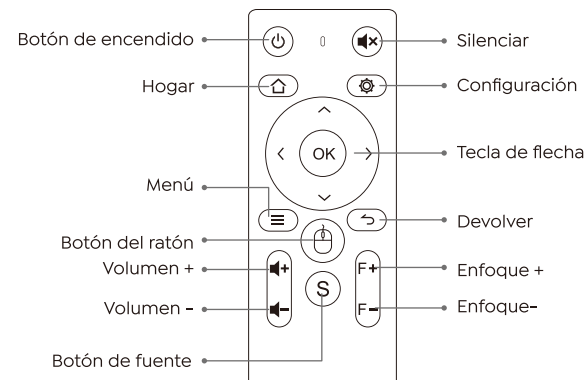

### Nota:

1. Instale 2 pilas AAA en el control remoto antes de usarlo. No combine baterías nuevas con viejas en el control remoto, lo que puede causar fallas en la operación debido a una fuente de alimentación insuficiente.
2. Cuando use el control remoto, asegúrese de que el transmisor de señal del control remoto apunte al receptor de señal infrarroja del proyector.
3. Si no utiliza el mando a distancia durante un período prolongado, saque las pilas para evitar fugas.

## INSTALACIÓN

### 1. Metodo de instalacion

El proyector se puede colgar en el techo con un marco de suspensión especial y colocarse en el escritorio estable para proyectar la imagen de acuerdo con el entorno operativo y los requisitos. El método de instalación es el siguiente:

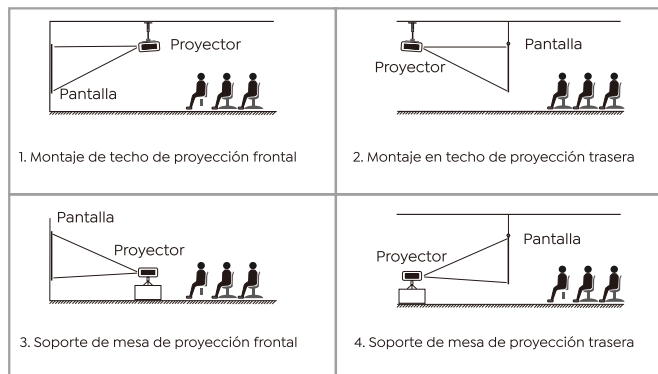

### 2. Distancia y Tamaño de Proyección

Aspect Ratio: 16:9	
Distance (m)	Screen Size
1.03	30"
1.7	50"
2.1	60"
2.8	80"
3.5	100"
4.2	120"

La distancia de proyección recomendada es de aproximadamente 2 a 3.5 m.

El tamaño de la imagen depende de la distancia entre el proyector y la pantalla, puede haber una desviación del 3 % entre los datos enumerados anteriormente. Diferentes configuraciones causan varias distancias.

### 3. Instalar en el Techo

Retire las cuatro almohadillas de goma antideslizantes en la parte inferior y luego use los tornillos apropiados para instalar.

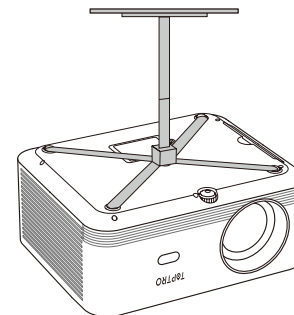

**Nota:** compre un soporte de techo para proyector universal, fije el proyector con tornillos de M4\*10.

### 4. Instale el Soporte de Escritorio

Instale el soporte de escritorio que viene con el producto en el orificio del tornillo en el medio de la parte inferior del proyector y apriete los tornillos para fijarlo. (el orificio del tornillo es de 1/4 de pulgada)

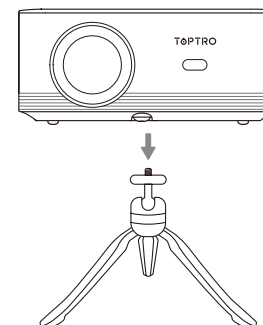

## USAR EL PROYECTOR

### 1. Encender/Apagar el Proyector

Conecte el proyector a la fuente de alimentación, el proyector entrará en estado de espera y la luz indicadora de señal en la cubierta será roja.

**Encendido:** presione el botón de encendido en el cuerpo o el botón de encendido en el control remoto, y la luz indicadora se vuelve azul para ingresar al estado de funcionamiento.

**Apagado:** Ee en el estado de funcionamiento, presione el botón de encendido en el cuerpo o el botón de encendido en el control remoto, la luz indicadora cambiará de azul a rojo y el proyector se apagará.

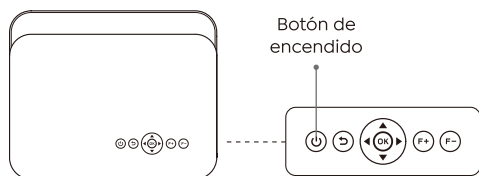

### 2. Ajuste de Enfoque Eléctrico

Coloque la lente del proyector perpendicularmente a la pantalla de proyección o al muro cortina, y presione la tecla F+/F- en el control remoto o en el panel del proyector, hasta que la imagen sea clara, lo que significa que el enfoque de la imagen ha terminado.

**Nota:** si todavía está borroso, intente ajustar la distancia de proyección.

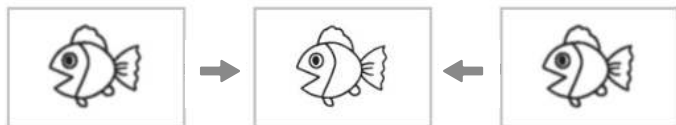
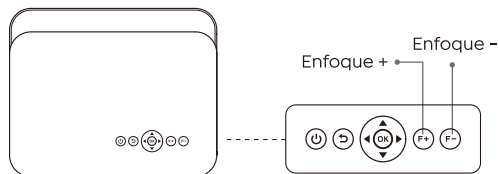

## CONFIGURACIÓN DEL PROYECTOR

### 1. Seleccione la Fuente de Señal de Inserción

Seleccione la fuente de señal de inserción deseada (AV/HDMI1/HDMI2/USB) en la página de fuente de entrada de configuración.

**Nota:** Si conecta el dispositivo externo (como TV box, Fire TV Stick, reproductor de DVD, disco flash USB, computadora, etc.), debe seleccionar la fuente de señal correspondiente. Si elige mal, el proyector no mostrará ninguna señal.

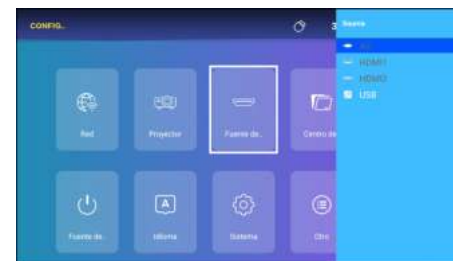

### 2. Modo de Entrada de Disco USB



Reproducir video/música/foto en el administrador de archivos

1. Inserte el disco USB, el ícono [ **USB** ] de la página de inicio se volverá blanco.
2. Seleccione el ícono [ **USB** ] o Administrador de archivos.
3. Seleccione el archivo deseado (o carpeta para ingresar a la subcarpeta) en el disco USB, luego presione el botón [ **OK** ] para reproducir.

### 3. Configuración de Red

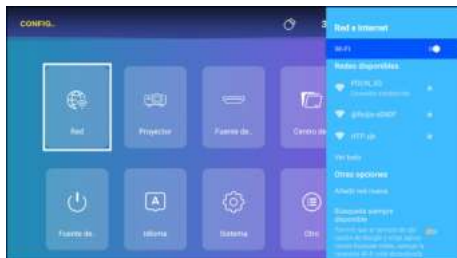

Ingrese al menú de [ **Configuración** ], seleccione [ **Red** ], cargue y busque la red a la que necesita conectarse y conéctese.

### 4. Configuración del proyector

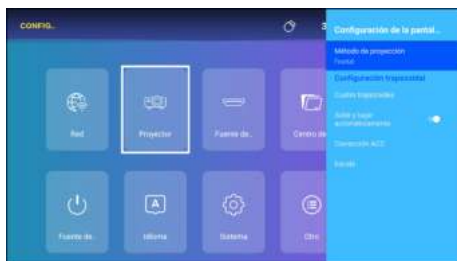

#### 4.1 Corrección Trapezoidal

Ingrese al menú de configuración, seleccione [ **Proyector** ], puede configurar la corrección trapezoidal, Hay varios métodos de corrección [ **Cuatro Trapezoides** ].

#### 4.2 Método de Proyección

Presione el botón "OK" en el control remoto para ingresar al submenú [ **Método de proyección** ] Puede seleccionar el método de proyección deseado.

#### 4.3 Corrección ACC/Subir y bajar automáticamente

Cuando encienda el proyector por primera vez, colóquelo en posición horizontal, haga clic en [ **Corrección Acc** ] para calibrar, espere unos 3 segundos y aparecerá el mensaje [ **Acc Correction Success** ].

Active [ **Subir y bajar automáticamente** ], se puede realizar una corrección trapezoidal automática de aproximadamente 40° hacia arriba y hacia abajo.

## PROYECCIÓN INALÁMBRICA

### 1. EShare (Para Dispositivos iOS)

1. Vaya a la página [ **APLICACIONES** ] - En la línea [ **MIS APLICACIONES** ], presione el botón derecho - Seleccione el menú [ **EShare** ] - para ingresar al menú EShare.
2. Seleccione el menú [ **Configuración** ] en su dispositivo iOS - Active la función [ **Wi-Fi** ] - Conecte su dispositivo iOS a la misma red doméstica que el proyector.
3. Abra el [ **Centro de control** ] en su dispositivo iOS - Seleccione la función [ **Duplicación de pantalla** ] Seleccione y conecte el receptor iOS Cast llamado [ **EShare\_XXXX** ] - La pantalla de su dispositivo iOS se mostrará en la pantalla de proyección después de 3 segundos.

### 2. Miracast (Para Dispositivos Android)

1. Asegúrese de que el proyector Toptro X6 y su dispositivo Android estén conectados en el mismo Wi-Fi
2. Vaya a la página de [ **APLICACIONES** ] - Seleccione [ **Miracast** ] - Presione el botón OK para ingresar al menú de Miracast.
3. Seleccione el menú [ **Configuración** ] en su dispositivo Android - Seleccione la función [ **Duplicación de pantalla** ] - Seleccione su receptor Miracast llamado [ **X6** ] - la pantalla de su dispositivo Android se mostrará en la pantalla de proyección después de 3 segundos.

#### Nota:

1. Las diferentes marcas de teléfonos Android tienen diferentes operaciones para seleccionar Screen Mirroring Display, consulte el manual de su teléfono. [Pantalla múltiple/Pantalla inalámbrica/Pantalla WLAN/Duplicación de pantalla/Proyección inalámbrica/Vista inteligente, etc.]
2. No todos los teléfonos Android admiten esta función. Por favor, asegúrese de que sea compatible antes de su uso.
3. La fluidez de la duplicación de pantalla con conexión inalámbrica se verá afectada por el entorno de la red. Se recomienda un ancho de banda de 100 Mbit o más cuando se utiliza la duplicación de pantalla.
4. Asegúrese de que su dispositivo móvil esté cerca del proyector cuando utilice una conexión inalámbrica. Se recomienda una distancia de 1 metro.
5. Cualquier pregunta, no dude en contactarnos a través de **Service@toptro.com**

## AJUSTES DE IDIOMA

Vaya a la página de inicio - Seleccione el menú [ **Configuración** ] - Seleccione la opción [ **Idioma** ] - [ **on** ] Ingrese la configuración de idioma, seleccione el idioma que necesita.

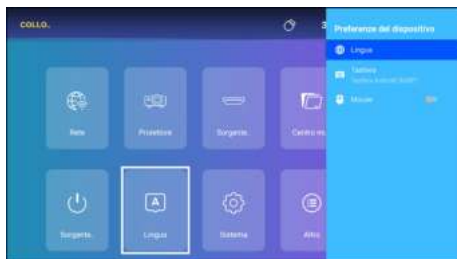

## CONFIGURACIÓN DE BLUETOOTH

Vaya a la página de inicio - Seleccione el menú [ **Configuración** ] - Seleccione la opción [ **Bluetooth** ] - Abra la función Bluetooth y su dispositivo Bluetooth - Escanee los dispositivos Bluetooth cercanos automáticamente - Elija el dispositivo Bluetooth deseado - será emparejado y conectado automáticamente.

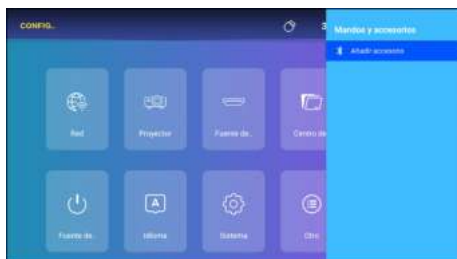

### Nota:

1. El proyector Toptro X6 es compatible con los auriculares Bluetooth, los altavoces Bluetooth y los Air Pods, pero no con los teclados Bluetooth ni los teléfonos Bluetooth.
2. Si tiene alguna pregunta, no dude en contactarnos a través de **Service@toptro.com**

## PÁGINA DE INICIO

El proyector X6 tiene un sistema Android incorporado, puede elegir su aplicación y video favoritos a voluntad, y puede disfrutar de una gran cantidad de maravillosos trabajos de cine y televisión sin usar un dispositivo de TV adicional.



## APLICACIONES

El proyector X6 tiene una gran cantidad de aplicaciones integradas, y también puede buscar y descargar las aplicaciones que necesita en la App Store según sea necesario.



## ACTUALIZACION DEL SISTEMA

Vaya a la página de inicio - Seleccione el menú [ **Configuración** ] - Seleccione la opción [ **Actualización de Software** ] - Seleccione la [ **Actualización del sistema** ]

**Aviso:**

Si el software actualmente es el más reciente, no necesita actualizar el software. Durante el proceso de actualización, si tiene alguna pregunta, no dude en contactarnos a través de [Service@toptro.com](mailto:Service@toptro.com)

**CONEXIÓN DE LÍNEAS DE SEÑAL**

El proyector TOPTRO X6 tiene 6 interfaces, puerto HDMI \* 2 / puerto USB \* 2 / puerto AV \* 1 / puerto de auriculares \* 1, seleccione el puerto correcto para conectar su dispositivo (PC, reproductor de DVD, Fire TV stick, caja de TV, barra de sonido, disco USB, PS4, etc.)

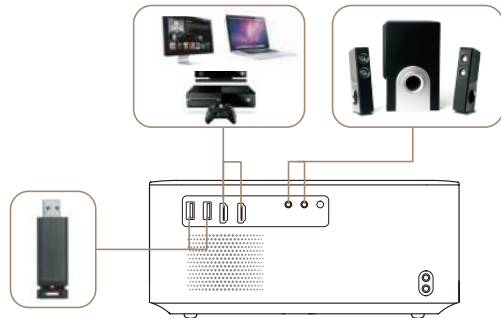
**1. Conecte los Dispositivos a Través del Puerto HDMI**

1. Conecte su Fire TV stick (o PC, TV box, PS4, etc.) al puerto HDMI del proyector;
2. Ingrese a la página de inicio para seleccionar el HDMI correspondiente como fuente de señal.

**2. Conéctese al Reproductor de DVD**

1. Encienda su reproductor de DVD y el proyector;
2. Conéctese al reproductor de DVD y al proyector con el cable HDMI
3. Ingrese a la página de inicio para seleccionar el HDMI correspondiente como fuente de señal.

**Nota:** Cuando el proyector está conectado al reproductor de DVD a través del cable HDMI, si no hay sonido, es posible que la señal de salida del puerto HDMI del reproductor de DVD no sea compatible con HDCP, intente conectar su barra de sonido /Vocero.

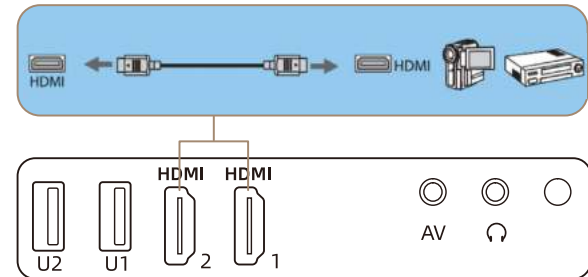
**3. Conéctese a la Barra de Sonido/Altavoz**

Si su altavoz tiene un puerto AUX, utilice su cable de audio de 3,5 mm para conectar el proyector y su altavoz como se muestra en la imagen.

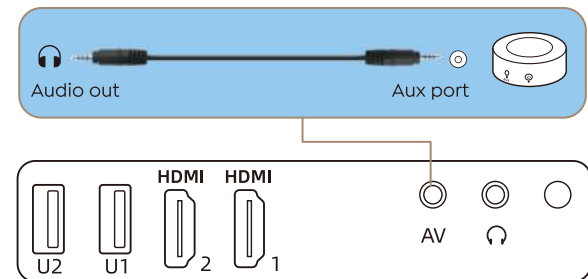



#### 4. Conectar a la Computadora

1. Conéctese a la computadora y al proyector X6 con el cable HDMI (incluido).
2. Seleccione la fuente HDMI para proyectar cualquier archivo en su computadora;
3. En su computadora portátil, mantenga presionadas las teclas de la placa "Win+P" para cambiar el modo de visualización.

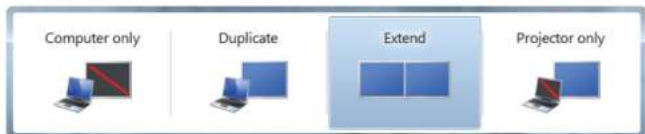

**Solo computadora:** es la opción predeterminada, solo se muestra en el monitor principal.

**Duplicar:** hace que todos los monitores muestren lo mismo duplicando el escritorio en cada monitor.

**Extender:** hace que todos sus monitores actúen como un gran monitor extendiendo el escritorio a través de todos ellos.

**Solo proyector:** Se muestra solo en el monitor secundario como un proyector.

Puede cambiar la resolución de la pantalla en el modo de solo proyector

**Paso:** Inicio > Panel de control > Apariencia y personalización > Ajustar resolución de pantalla

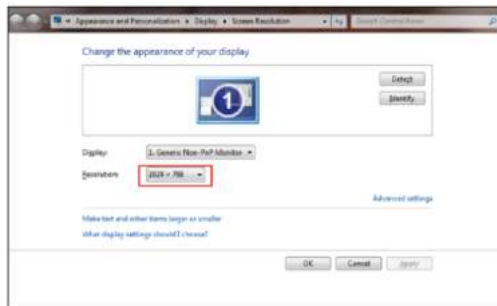

## GARANTÍA

Muchas gracias por su compra y apoyo. Ofrecemos 3 años de garantía para el proyector X6. Si tiene alguna pregunta, no dude en contactarnos a través de [service@toptro.com](mailto:service@toptro.com)

**Nota:** Hemos preparado un regalo para ti. Si lo desea, póngase en contacto con nosotros a través de [service@toptro.com](mailto:service@toptro.com)

## CONTENUTI

SUPPORTO PROFESSIONALE A VITA TOPTRO - - - - -	71
CONSIGLI - - - - -	71
ELENCO PACCHETTI - - - - -	72
SPECIFICHE DEL PROIETTORE - - - - -	72
PANORAMICA DEL PROIETTORE - - - - -	73
TELECOMANDO - - - - -	74
INSTALLAZIONE - - - - -	75
1. Metodo di Installazione - - - - -	75
2. Distanza e Dimensioni di Proiezione - - - - -	75
3. Installa sul Soffitto - - - - -	76
4. Installa il Supporto da Tavolo - - - - -	76
USA IL PROIETTORE - - - - -	77
1. Accende/spigne il proiettore - - - - -	77
2. Regolazione Elettrica della Messa a Fuoco - - - - -	77
INSTALLAZIONE DEL PROIETTORE - - - - -	78
1. Selezionare Inserisci Sorgente Segnale- - - - -	78
2. Modalità di Input del Disco USB - - - - -	78
3. Impostazione di Rete - - - - -	79
4. Impostazione del Proiettore- - - - -	79
4.1 Correzione Trapezoidale - - - - -	79
4.2 Metodo di Proiezione - - - - -	79
4.3 Correzione ACC/Auto su giù - - - - -	79
PROIEZIONE SENZA FILI - - - - -	80
1. EShare (Per Dispositivi iOS) - - - - -	80
2. Miracast (Per Dispositivi Android) - - - - -	80
IMPOSTAZIONI DELLA LINGUA - - - - -	81
IMPOSTAZIONI BLUETOOTH - - - - -	81
PAGINA INIZIALE- - - - -	82
App- - - - -	82
AGGIORNAMENTO DEL SISTEMA - - - - -	82
COLLEGAMENTO DELLE LINEE DI SEGNALE - - - - -	83
1. Collegare i Dispositivi Tramite la Porta HDMI - - - - -	83
2. Collegati al Lettore DVD- - - - -	84
3. Connettersi alla Soundbar/Altoparlante - - - - -	84
4. Connettiti al Computer - - - - -	85
GARANZIA- - - - -	86

## SUPPORTO PROFESSIONALE A VITA TOPTRO

Gentile Cliente,

Grazie mille per il supporto di TOPTRO.

Leggere attentamente questo manuale prima di utilizzare il proiettore. In caso di problemi, inviare un'e-mail con il numero dell'ordine e il problema a **Service@toptro.com**. Forniremo una soluzione rapida in 24 ore. Ti invitiamo inoltre a seguire il nostro sito Web ufficiale per tenerti aggiornato sui nostri ultimi sviluppi.

(<https://www.toptro.com/>)

In realtà, molti problemi possono essere risolti facilmente impostando, come nessun segnale, nessun suono, connessione Bluetooth non riuscita, connessione WiFi non riuscita, animazione instabile ecc. Promettiamo che tutti i proiettori sono stati accuratamente controllati e imballati al 100% prima della spedizione.

In caso di domande, potresti contattarci in modo che il problema possa essere risolto. E dacci l'opportunità di migliorare. Ti garantiamo che ti forniremo una soluzione soddisfacente.

Grazie per la tua comprensione!

Distinti saluti

Team di assistenza TOPTRO

## CONSIGLI

1. Non posizionare il proiettore in una stanza troppo calda o troppo fredda, poiché l'alta o la bassa temperatura ridurranno la durata del dispositivo. L'ambiente di lavoro sarebbe 5°C - 35°C migliore.
2. La ventilazione è predisposta per il funzionamento stabile del proiettore. Non coprire lo sfianto con panni, coperte o altro. Non inserire nulla nella fessura del proiettore, altrimenti potrebbe produrre un cortocircuito o una scossa elettrica al dispositivo e causare danni.
3. Il proiettore deve essere rigorosamente protetto da forti urti, estrusioni e vibrazioni. Non cercare di muoverlo e in caso di forte impatto, estrusione e vibrazione. Non cercare di muoverlo e il circuito interno si guasta.
4. L'obiettivo, in quanto componente principale del proiettore, è direttamente correlato alla definizione e all'effetto dell'immagine. L'eccessiva polvere su di esso influirà sulla qualità dell'immagine. La lente sporca deve essere pulita con un panno di cotone morbido per la superficie della lente in vetro. Non utilizzare panni rigidi o abrasivi.

## ELENCO PACCHETTI

TOPTRO X6 Proiettore *1	Telecomando *1	Cavo di alimentazione *1
Cavo HDMI *1	Cavo AV *1	Manuale dell'utente *1
Copriobiettivo *1	Kit di pulizia *1	Staffa da tavolo *1

## SPECIFICHE DEL PROIETTORE

Modello No. X6			
Risoluzione nativa	1920*1080	Proporzioni	4:3/16:9
Visualizza Tech	LCD	Fonte di luce	LED
Gioco di colori	16.7M Full	Misurare	249*204*105mm
Peso	2kg	Tensione di alimentazione	AC100~240V ~ 50/60Hz
Tipo di processore	Hisi 352	Sistema	Android
Metodo di proiezione	Fronte / retro sulla scrivania, fronte / retro sul soffitto		
Modalità di funzionamento	Telecomando		
Formato video	AVI / MP4 / MKV / FLV / WMV / MOV / RMVB / MPEG1 / MPEG2 / MPEG-4 / H.264 / XVID / H.263 / JPEG		
Formato audio	AAC / MP2 / MP3 / PCM / FLAC / WMA		
Formato immagine	JPG / JPEG / BMP / PNG		
Formato documento	TXT / WORD / EXCEL / PPTX		

## PANORAMICA DEL PROIETTORE

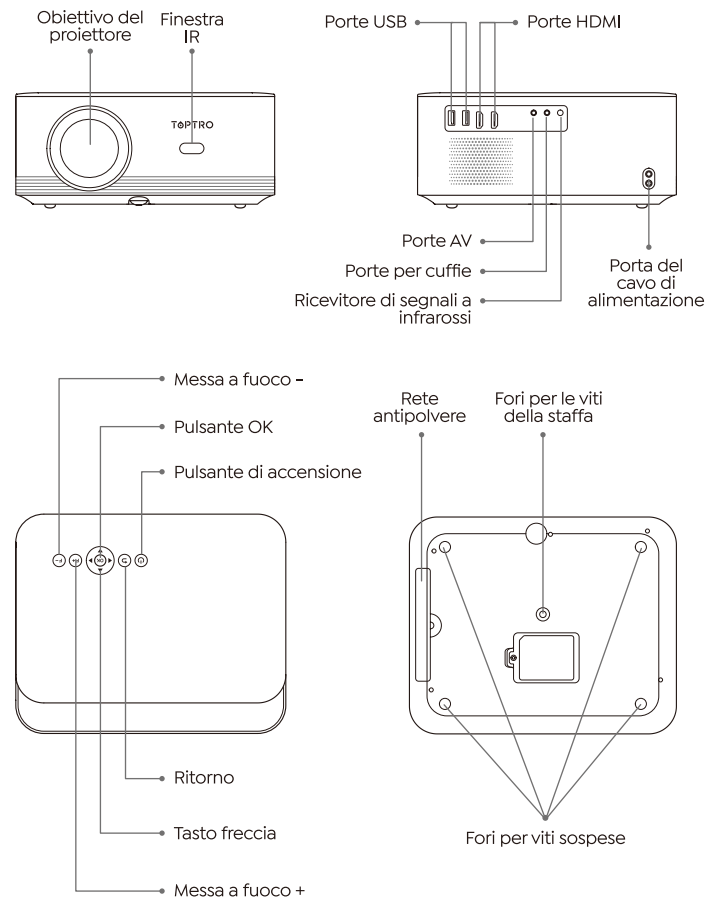

## TELECOMANDO

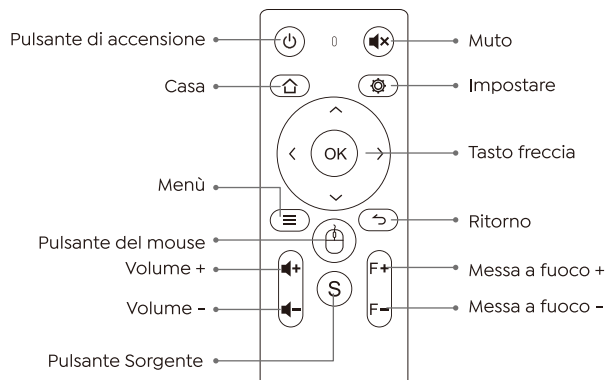

### Nota:

1. Installare 2 batterie AAA nel telecomando prima di utilizzarlo. Non combinare batterie nuove con quelle vecchie nel telecomando, che possono causare problemi di funzionamento a causa di alimentazione insufficiente.
2. Quando si utilizza il telecomando, assicurarsi che il trasmettitore del segnale del telecomando punti al ricevitore del segnale a infrarossi del proiettore.
3. Se non si utilizza il telecomando per un periodo prolungato, rimuovere le batterie per evitare perdite di batterie.

## INSTALLAZIONE

### 1. Metodo di Installazione

Il proiettore può essere appeso al soffitto con uno speciale telaio di sospensione e posizionato sulla scrivania stabile per proiettare l'immagine in base all'ambiente operativo e ai requisiti. Il metodo di installazione è il seguente:

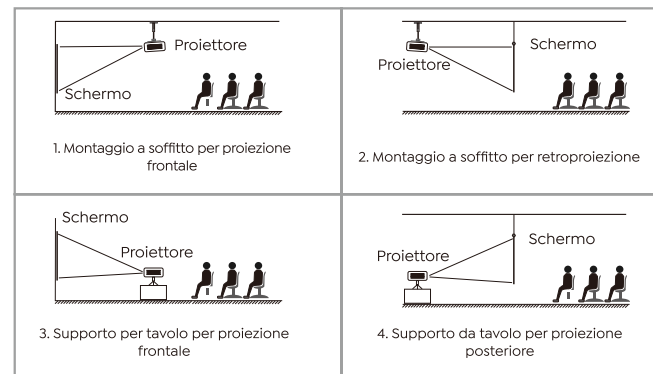

### 2. Distanza e Dimensioni di Proiezione

Aspect Ratio: 16:9	
Distance (m)	Screen Size
1.03	30"
1.7	50"
2.1	60"
2.8	80"
3.5	100"
4.2	120"

La distanza di proiezione consigliata è di circa 2m-3.5m.

La dimensione dell'immagine dipende dalla distanza tra il proiettore e lo schermo, potrebbe esserci una deviazione del 3% tra i dati sopra elencati. Diverse impostazioni causano varie distanze.

### 3. Installa sul Soffitto

Staccare i quattro cuscinetti in gomma antiscivolo nella parte inferiore, quindi utilizzare le viti appropriate per l'installazione.

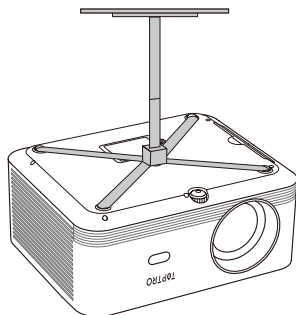

**Nota:** acquistare un supporto da soffitto per proiettore universale, fissare il proiettore con viti da M4\*10.

### 4. Installa il Supporto da Tavolo

Installare la staffa da scrivania fornita con il prodotto nel foro della vite al centro della parte inferiore del proiettore e serrare le viti per fissarla. (il foro della vite è di 1/4 di pollice)

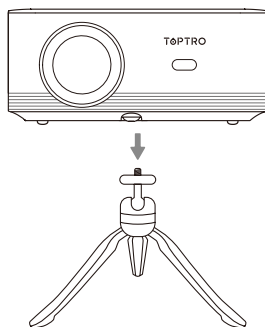

## USA IL PROIETTORE

### 1. Accende/spegne il proiettore

Collegare il proiettore all'alimentazione, il proiettore entrerà nello stato di standby e la spia del segnale sul coperchio sarà rossa.

**Accensione:** premere il pulsante di accensione sul corpo o il pulsante di accensione sul telecomando e l'indicatore luminoso diventa blu per entrare nello stato di funzionamento.

**Spegnimento:** nello stato di funzionamento, premere il pulsante di accensione sul corpo o il pulsante di accensione sul telecomando, l'indicatore luminoso cambierà da blu a rosso e il proiettore si spegnerà.

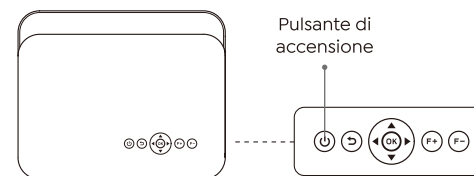

### 2. Regolazione Elettrica della Messa a Fuoco

Posizionare l'obiettivo del proiettore perpendicolarmente allo schermo di proiezione o alla facciata continua e premere il tasto F+/F- sul telecomando o sul pannello del proiettore, fino a quando l'immagine non è nitida, il che significa che la messa a fuoco dell'immagine è terminata.

**Nota:** se è ancora sfocato, provare a regolare la distanza di proiezione.

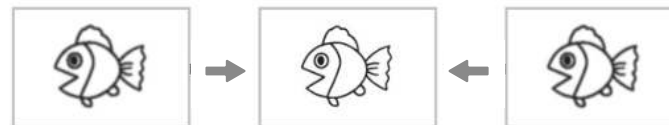
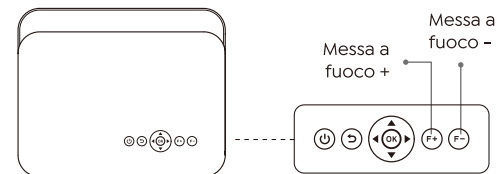

## INSTALLAZIONE DEL PROIETTORE

### 1. Selezionare Inserisci Sorgente Segnale

Selezionare la sorgente del segnale di inserimento desiderata (AV/HDMI1/HDMI2/USB) nella pagina delle impostazioni della sorgente di ingresso.

**Nota:** se si collega il dispositivo esterno (come TV box, Fire TV Stick, lettore DVD, disco flash USB, computer ecc.), selezionare la sorgente del segnale corrispondente. Se scegli male, il proiettore non mostrerà alcun segnale.

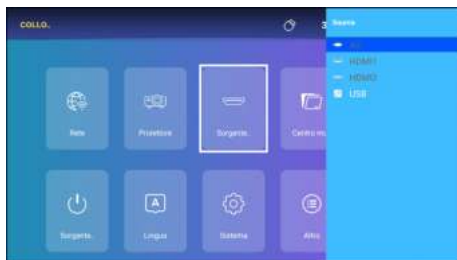

### 2. Modalità di Input del Disco USB



Riproduci video/musica/foto in File Manager

1. Inserire il disco USB, l'icona [ **USB** ] della homepage diventerà bianca.
2. Selezionare l'icona [ **USB** ] o File Manager.
3. Selezionare il file desiderato (o la cartella per accedere alla sottocartella) nel disco USB, quindi premere il pulsante [ **OK** ] per riprodurre.

### 3. Impostazione di Rete

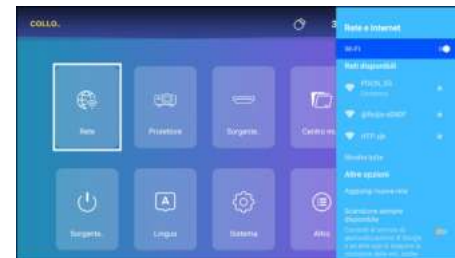

Accedi al menu delle [ **COLLOCAMENTO** ], seleziona [ **Rete** ], Carica e trova la rete a cui devi connetterti e connettiti.

### 4. Impostazione del Proiettore

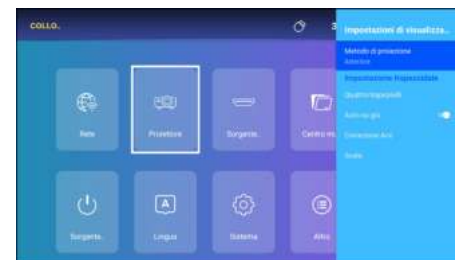

#### 4.1 Correzione Trapezoidale

Accedere al menu delle impostazioni, selezionare [ **proiettore** ], è possibile impostare la correzione trapezoidale, Esistono diversi metodi di correzione [ **Quattro Trapezoidi** ].

#### 4.2 Metodo di Proiezione

Premere il pulsante "OK" sul telecomando per accedere al sottomenu [ **Metodo di proiezione** ] È possibile selezionare il metodo di proiezione desiderato.

#### 4.3 Correzione ACC/Auto su giù

Quando si accende il proiettore per la prima volta, posizionare il proiettore orizzontalmente, fare clic su [ **Correzione ACC** ] per calibrare e attendere circa 3 secondi e verrà visualizzato il messaggio [ **Acc Correction Success** ] ! Attivando [ **Auto su giù** ], è possibile eseguire la correzione trapezoidale automatica di circa 40° su e giù.

## PROIEZIONE SENZA FILI

### 1. EShare (Per Dispositivi iOS)

1. Vai alla pagina APP - Nella riga [ **Le mie applicazioni** ], premi il pulsante destro - Seleziona il menu [ **EShare** ] - per accedere al menu EShare.
2. Selezionare il menu [ **Impostazioni** ] sul dispositivo iOS - Attivare la funzione [ **Wi-Fi** ] - Connettere il dispositivo iOS alla stessa rete domestica del proiettore.
3. Apri il [ **Centro di controllo** ] sul tuo dispositivo iOS - Seleziona la funzione [ **Screen Mirroring** ] Seleziona e collega il ricevitore Cast iOS denominato [ **Eshare\_XXXX** ] - lo schermo del tuo dispositivo iOS verrà visualizzato sullo schermo di proiezione dopo 3 secondi.

### 2. Miracast (Per Dispositivi Android)

1. Assicurati che il proiettore Toptro X6 e il tuo dispositivo Android siano connessi allo stesso Wi-Fi
2. Vai alla pagina APP - Seleziona [ **Miracast** ] - Premi il pulsante OK per accedere al menu Miracast.
3. Seleziona il menu [ **Impostazioni** ] sul tuo dispositivo Android - Seleziona la funzione [ **Screen mirroring** ] - Seleziona il tuo ricevitore Miracast denominato [ **X6** ] - lo schermo del tuo dispositivo Android verrà visualizzato sullo schermo di proiezione dopo 3 secondi.

#### Nota:

1. Diverse marche di telefoni Android hanno operazioni diverse per selezionare Screen Mirroring Display, fare riferimento al manuale del telefono. [Multischermo/Display wireless/Display WLAN/Mirroring dello schermo/Proiezione wireless/Smart view ecc.]
2. Non tutti i telefoni Android supportano questa funzione. Assicurati che sia supportato prima dell'uso.
3. La fluidità del mirroring dello schermo con la connessione wireless sarà influenzata dall'ambiente di rete. Si consiglia una larghezza di banda di almeno 100 Mbit quando si utilizza il mirroring dello schermo.
4. Assicurarsi che il dispositivo mobile sia vicino al proiettore quando si utilizza la connessione wireless. Si consiglia una distanza entro 1 metro.
5. Per qualsiasi domanda, non esitate a contattarci tramite **Service@toptro.com**

## IMPOSTAZIONI DELLA LINGUA

Vai alla home page - Seleziona il menu [ **COLLOCAMENTO** ] - Seleziona l'opzione [ **Lingua** ] - [ **on** ] Inserisci l'impostazione della lingua, seleziona la lingua che ti serve.

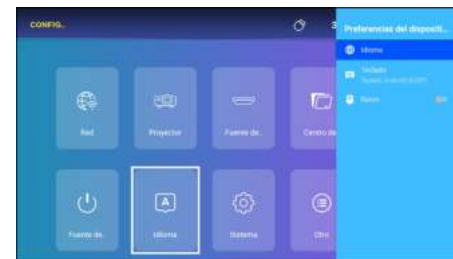

## IMPOSTAZIONI BLUETOOTH

Vai alla home page - Seleziona il menu [ **COLLOCAMENTO** ] - Seleziona l'opzione [ **Bluetooth** ] - Apri la funzione Bluetooth e il tuo dispositivo Bluetooth - Scansiona automaticamente i dispositivi Bluetooth nelle vicinanze - Scegli il dispositivo Bluetooth desiderato - sarà accoppiato e connesso automaticamente.

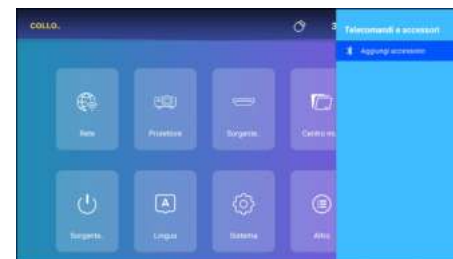

#### Nota:

1. Il proiettore Toptro X6 è compatibile con le cuffie Bluetooth, gli altoparlanti Bluetooth e gli Air Pod, ma non con le tastiere Bluetooth o i telefoni Bluetooth.
2. In caso di domande, non esitate a contattarci tramite **Service@toptro.com**

## PAGINA INIZIALE

Il proiettore X6 ha un sistema Android integrato, puoi scegliere la tua APP e video preferiti a piacimento e puoi goderti un gran numero di meravigliosi film e opere televisive senza utilizzare una chiavetta TV aggiuntiva.



## App

Il proiettore X6 ha un gran numero di app integrate e puoi anche cercare e scaricare le app di cui hai bisogno nell'App Store secondo necessità.



## AGGIORNAMENTO DEL SISTEMA

Vai alla home page - Seleziona il menu [ **COLLOCAMENTO** ] - Seleziona l'opzione [ **Aggiornamento Software** ] - Seleziona l'opzione [ **Aggiornamento del sistema** ]

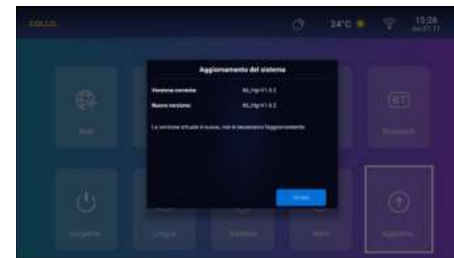

### Avviso:

Se il software attualmente è il più recente, non è necessario aggiornare il software. Durante il processo di aggiornamento, se hai qualche domanda, non esitare a contattarci tramite [Service@toptro.com](mailto:Service@toptro.com)

## COLLEGAMENTO DELLE LINEE DI SEGNALE

Il proiettore TOPTRO X6 ha 6 interfacce, porta HDMI\*2 / porta USB\*2 / porta AV\*1 / porta per cuffie\*1, selezionare la porta corretta per collegare il dispositivo (PC, lettore DVD, chiavetta Fire TV, box TV, soundbar, disco USB, PS4 ecc.)

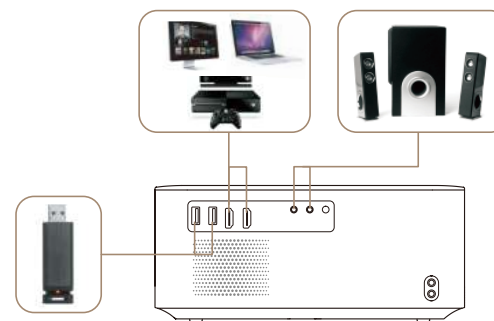

### 1. Collegare i Dispositivi Tramite la Porta HDMI

1. Collega la tua chiavetta Fire TV (o PC, TV box, PS4 ecc.) alla porta HDMI del proiettore;
2. Accedere alla home page per selezionare l'HDMI corrispondente come sorgente del segnale.



## 2. Collegati al Lettore DVD

1. Accendi il tuo lettore DVD e il proiettore;
2. Collegare il lettore DVD e il proiettore con il cavo HDMI
3. Accedere alla home page per selezionare l'HDMI corrispondente come sorgente del segnale.

**Nota:** quando il proiettore è collegato al lettore DVD tramite il cavo HDMI, se non viene emesso alcun suono, è possibile che il segnale di uscita della porta HDMI del lettore DVD non sia compatibile con HDCP, provare a collegare la barra audio /Altoparlante.

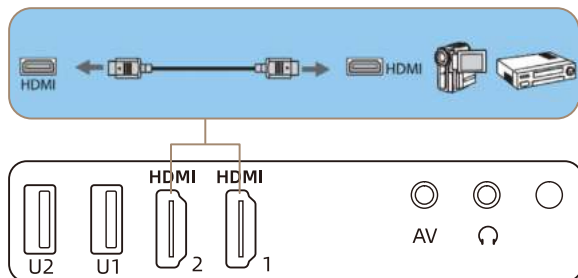

## 3. Connettersi alla Soundbar/Altoparlante

Se l'altoparlante dispone di una porta AUX, utilizzare il cavo audio da 3,5 mm per collegare il proiettore e l'altoparlante come mostrato nell'immagine.

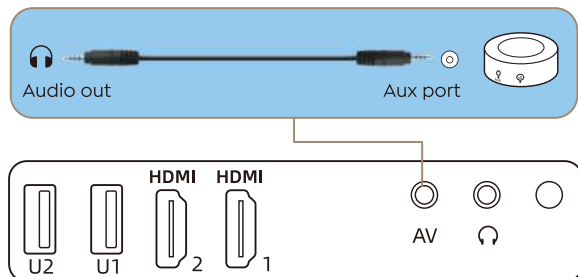

## 4. Connettiti al Computer

1. Collegare al computer e al proiettore X6 con il cavo HDMI (incluso).
2. Seleziona la sorgente HDMI per proiettare qualsiasi file sul tuo computer;
3. Sul tuo laptop, tieni premuti i tasti della scheda "Win + P" per cambiare la modalità di visualizzazione.



**Solo computer:** è l'opzione predefinita – viene visualizzata solo sul monitor principale.

**Duplica:** fa in modo che tutti i monitor visualizzino la stessa cosa duplicando il desktop su ciascun monitor.

**Estendi:** fa in modo che tutti i tuoi monitor si comportino come un unico grande monitor estendendo il desktop su tutti loro.

**Solo proiettore:** viene visualizzato solo sul monitor secondario come un proiettore.

È possibile modificare la risoluzione dello schermo in modalità Solo proiettore

**Passaggio:** Start > Pannello di controllo > Aspetto e personalizzazione > Regola la risoluzione dello schermo

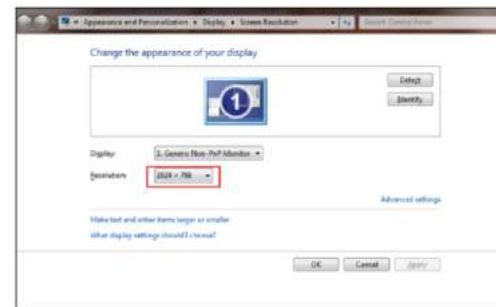

## GARANZIA

Grazie mille per l'acquisto e il supporto. Forniamo una garanzia di 3 anni per il proiettore X6. In caso di domande, non esitare a contattarci tramite [service@toptro.com](mailto:service@toptro.com)

**Nota:** Abbiamo preparato un regalo per te. Se lo desideri, ti preghiamo di contattarci tramite [service@toptro.com](mailto:service@toptro.com)

## 目次

TOPTRO アフターサービスを無料で提供	- 88
ご注意	- 88
パッケージリスト	- 89
商品仕様	- 89
プロジェクターの概要	- 90
リモートコントロール	- 91
インストール	- 92
1. 投影方式	- 92
2. 投影距離とサイズ	- 92
3. 天井取り付け	- 93
4. デスクトップスタンドを取り付けます	- 93
プロジェクターを使う	- 94
1. プロジェクター オン / オフ	- 94
2. フォーカス調整	- 94
プロジェクターの設定	- 95
1. 入力信号源を選択	- 95
2. USB ディスク入力モード	- 95
3. WiFi 設定	- 96
4. プロジェクター設定	- 96
4.1 台形補正	- 96
4.2 投影法	- 96
4.3 AC 補正 / 自動上下	- 96
ワイヤレス投影	- 97
1. EShare (iOS デバイス用)	- 97
2. Miracast (Android デバイス用)	- 97
言語設定	- 98
Bluetooth 設定	- 98
ホームページ	- 99
アプリ	- 99
システムアップデート	- 99
信号線の接続	- 100
1. HDMI ポートを介してデバイスを接続	- 100
2. DVD プレーヤーに接続	- 101
3. サウンドバー / スピーカーに接続	- 101
4. パソコンとの接続	- 102
保証	- 103

## TOPTRO アフターサービスを無料で提供

皆さまへ

TOPTRO をご購入いただき誠にありがとうございます。プロジェクターを使用する前に、この説明書をよくお読みください。問題がある場合は、注文番号と問題 [service@toptro.com](mailto:service@toptro.com) へ送信してください。24 時間以内に迅速な解決策を提供します。

また、当社の公式ウェブサイトをごフォローして最新の開発情報を入手してください。<https://www.toptro.com>

信号がない、音が出ない、Bluetooth 接続が失敗する、WiFi 接続が失敗する、アニメーションが途切れるなど、設定することで多くの問題を簡単に解決できます。

すべてのプロジェクターは、出荷前に 100% 慎重にチェックされ、パッケージ化されていることをお約束します。

ご不明な点がございましたら、問題を解決するためにご連絡ください。そして、私たちに改善の機会を与えてください。私たちはあなたに満足のいく解決策を提供することを保証します。

ご理解いただきありがとうございます。

TOTRO アフターサービスチーム

## ご注意

- 高温または低温ではデバイスの寿命が短くなるため、プロジェクターを暖かくなりすぎたり寒すぎたりしない部屋に置いてください。作業環境は 5°C ~ 35°C 良いでしょう。
- プロジェクターが安定して動作するように換気装置が装備されています。通気口を布や毛布などで覆わないでください。プロジェクターのスリットには何も挿入しないでください。短絡や感電を引き起こし、損傷を引き起こす可能性があります。
- プロジェクターは、強い衝撃、押し出し、振動から嚴重に保護する必要があります。強い衝撃、押し出し、振動を加えて動かそうとしないでください。動かそうとしないでください。内部回路に障害が発生します。
- プロジェクターのコアコンポーネントとしてのレンズは、画像の定義と効果に直接関係しています。ほこりが多すぎると画質に影響します。汚れたレンズは、ガラスレンズの表面を柔らかい綿の布で拭きます。硬い布や研磨剤は使用しないでください。

## パッケージリスト

TOPTRO X6 プロジェクター * 1	リモコン * 1	電源コード * 1
HDMI ケーブル * 1	AV ケーブル * 1	説明書 * 1
レンズカバー * 1	クリーニング布 * 1	デスクトップスタンド * 1

## 商品仕様

Model No. X6			
解像度	1920*1080	アスペクト比	4:3/16:9
ディスプレイ技術	LCD	光源	LED
カラーゲーム	16.7M Full	サイズ	249*204*105mm
重量	2kg	電圧	AC100-240V ~ 50/60Hz
プロセッサ・タイプ	Hisi 352	システム	Android
投影方法	フロント / リアプロ / ラック / マウント		
操作モード	リモコン		
動画形式	AVI / MP4 / MKV / FLV / WMV / MOV / RMVB / MPEG1 / MPEG2 / MPEG-4 / H.264 / XVID / H.263 / JPEG		
音声形式	AAC / MP2 / MP3 / PCM / FLAC / WMA		
画像形式	JPG / JPEG / BMP / PNG		
書類フォーマット	TXT / WORD / EXCEL / PPTX		

## プロジェクターの概要

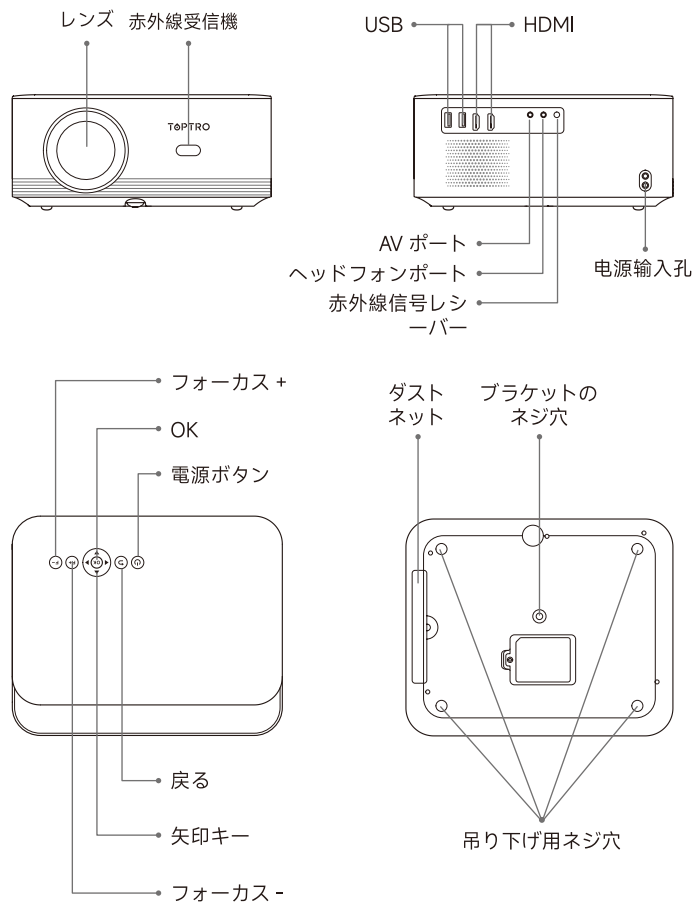

## リモートコントロール

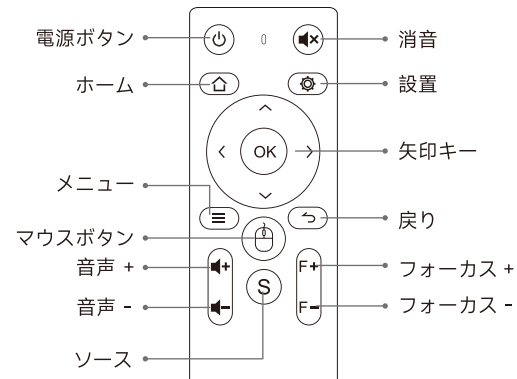

### ご注意:

1. バッテリーは同梱されていません。2\*AAAバッテリーが必要です。(別途購入)
2. リモコンを使用しながら、赤外線信号受信部に向ける必要があります。
3. 液もれの原因にもなるので長期間使用しない場合は電池を取り出しておいてください。

## インストール

### 1. 投影方式

使用環境や用途に合わせて、専用のハンガーフレームで天吊りしたり、安定した机の上に置いて投写したりすることができます。インストール方法は次のとおりです。

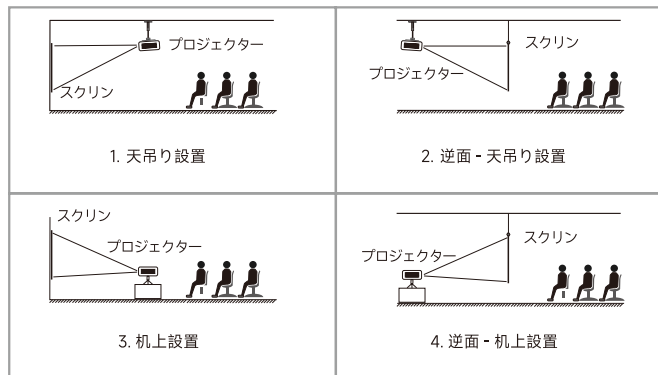

### 2. 投影距離とサイズ

コントラスト : 16:9	
投影距離 (m)	投影サイズ
1.03	30"
1.7	50"
2.1	60"
2.8	80"
3.5	100"
4.2	120"

最高の映像をご覧いただくためには1～3M以内で設置してください。

画面サイズは、プロジェクターのレンズからスクリーンまでの距離によって決まります。設定方式により3%の誤差があります。

### 3. 天井取り付け

プロジェクター底面の4つのゴムパッドを外すと、ネジ穴が見えますので、天井取り付け用のM4\*10インチネジを使用し、取り付けてください。(天井取り付け用の汎用の天吊り金具は別途購入してください。)

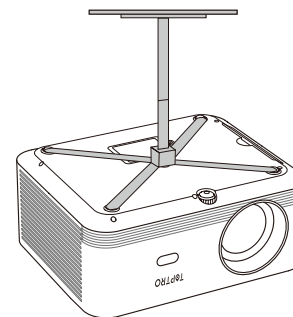

### 4. デスクトップスタンドを取り付けます

製品に付属のデスクトップブラケットをプロジェクター底面中央のネジ穴に取り付け、ネジを締めて固定します。(ネジ穴は1/4インチです)

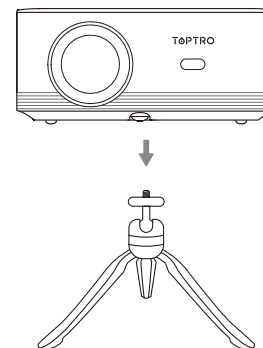

## プロジェクターを使う

### 1. プロジェクター オン/オフ

プロジェクターを電源に接続すると、プロジェクターはスタンバイ状態になり、カバーの信号表示灯が赤色になります。

**電源を入れる:** 本体の電源ボタン、またはリモコンの電源ボタンを押すと、インジケータランプが青色に点灯し、動作状態になります。

**シャットダウンします:** 動作状態で、本体の電源ボタン、またはリモコンの電源ボタンを押すと、インジケータランプが青色から赤色に変わり、プロジェクターの電源がオフになります。

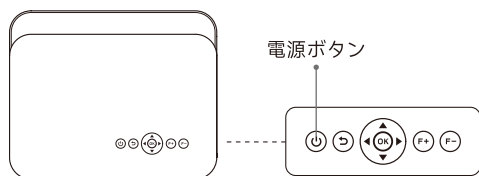

### 2. フォーカス調整

プロジェクターのレンズを投影スクリーンまたはカーテンウォールに対して垂直に置き、画像が鮮明になるまで、つまり画像の焦点合わせが完了するまで、リモコンまたはプロジェクター パネルの F+/F- キーを押します。

**注:** それでもまだぼやけている場合は、投射距離を調節してみてください。

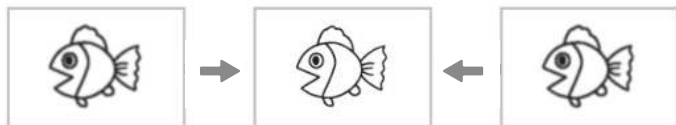
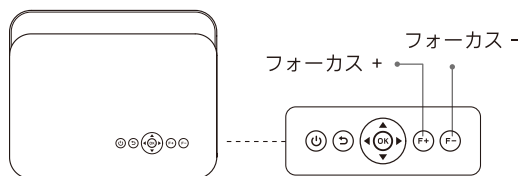

## プロジェクターの設定

### 1. 入力信号源を選択

ホームページで希望の入力信号源 (AV/HDMI1/HDMI2) を選択します。

**注:** 外部機器 (例え TV ボックス、Fire TV Stick、DVD プレーヤー、USB フラッシュディスク、パソコンなど) を接続する場合、対応する信号ソースを選択する必要があります。間違った選択をすると、プロジェクターは信号を表示しません。



### 2. USB ディスク入力モード



1. USB ディスクを挿入し、アイコン [メディア] を選択します。
2. [すべて/ビデオ/オーディオ/画像] を選択します。
3. USB ディスク内の目的のファイルを選択し (またはサブフォルダーに入る)、[OK] ボタンを押して再生します

**注意:** TOPTRO X6 プロジェクターは USB ディスクをサポートし、PPT、Word、Excel ファイルを直接再生できます。

### 3. WiFi 設定



設定メニューに入り、[ネットワーク]を選択し、接続する必要があるネットワークを読み込んで検索し、接続します

### 4. プロジェクター設定



#### 4.1 台形補正

設定メニューに入り、[プロジェクター]を選択すると、台形補正を設定できます。

#### 4.2 投影法

設定メニューに入り、[プロジェクター]を選択すると、リモコンの[OK]ボタンを押すとサブメニュー[投影方法]が表示され、希望の投写方法を選択できます。

#### 4.3 AC 補正 / 自動上下

初めてプロジェクター起動するときは、プロジェクターを水平に置き、[AC補正]をクリックして、約3秒待つと、[補正成功]というメッセージが表示されます。

自動アップダウンをオンにして、上下約40°の自動台形補正が可能です。

### ワイヤレス投影

#### 1. EShare (iOS デバイス用)

1. ホームページに移動 - [設定]メニュー - [ネットワーク設定] - WiFi を選択 - X6 プロジェクターをホーム WiFi に接続します。
2. ホームページに戻る - [EShare] - [OK] ボタンを押して [EShare] メニューに入ります。
3. iOS デバイスの [設定] - [Wi-Fi] 機能をオンにします - iOS デバイスをプロジェクターと同じホームネットワークに接続します。
4. iOS デバイスで [コントロールセンター] を開きます - [スクリーンミラーリング] 機能を選択します - [Eshare\_XXXX] という名前の iOSCast レシーバーを選択して接続します、3 秒後に iOS デバイスの画面がプロジェクションに表示されます。

#### 2. Miracast (Android デバイス用)

1. Toptro X6 プロジェクターと Android デバイスが同じ Wi-Fi に接続されていることを確認します。
2. APPS ページに移動します - [Miracast] を選択します - OK ボタンを押して、Miracast メニューに入ります。
3. Android デバイスの [設定] メニューを選択します - [画面ミラーリング] 機能を選択します - [X6] という名前の Miracast レシーバーを選択します - 3 秒後に Android デバイスの画面が投影スクリーンに表示されます。

#### 注：

1. Android 携帯のブランドによって、スクリーンミラーリング表示を選択するための操作が異なりますので、携帯のマニュアルを参照してください。[マルチスクリーン/ワイヤレスディスプレイ/LAN ディスプレイ/スクリーンミラーリング/ワイヤレスプロジェクション/スマートビューなど] など
2. すべての Android 端末が本機能に対応しているわけではありません。対応機種であることをご確認の上、ご利用ください。

## 言語設定

設定メニューに入り、[言語]を選択すると、言語を設定できます。



## Bluetooth 設定

ホームページに移動 - [設定] - [システム設定] - [Bluetooth] を選択します。Bluetooth 設定インターフェイスに入ります - 近くの Bluetooth デバイスを自動的にスキャンします - あなたの Bluetooth デバイスを選択します - 自動的にペアリングされて接続されます。



### ご注意:

1. X6 プロジェクターは、Bluetooth ヘッドセット、Bluetooth スピーカー、Airpod と互換性がありますが、Bluetooth キーボードや Bluetooth スマホとは互換性がありません。
2. ご不明な点がございましたら、[service@toptro.com](mailto:service@toptro.com) へお気軽にお問い合わせください。

## ホームページ

X6 プロジェクターには Android システムが内蔵されており、お気に入りの APP とビデオを自由に選択でき、追加の TV スティックを使用せずに、数多くの素晴らしい映画やテレビ作品を楽しむことができます。



## アプリ

X6 プロジェクターには多数のアプリが内蔵されており、必要に応じて App Store で必要なアプリを検索してダウンロードすることもできます。



## システムアップデート

ホームページに移動します - [設定]メニューを選択します - [ソフトウェア]オプションを選択します - [システムアップグレード]を選択します





### 注意:

現在のソフトウェアが最新の場合、ソフトウェアをアップグレードする必要はありません。アップグレードプロセス中に質問がある場合は、Service@toptro.com までお気軽にお問い合わせください。

## 信号線の接続

TOPTRO X6 プロジェクターは、( HDMI ポート \* 2 / USB ポート \* 2 / 3.5mm ヘッドフォン \* 1 / ネットワークポート \* 1 / AV ポート \* 1 ) 出力の 7 つインターフェースを備えている。デバイスを接続するための正しい接続ポートを選択してください ( PC、DVD プレーヤー、Fire TV スティック、TV ボックス、サウンドバー、USB ディスク、PS4 など )。

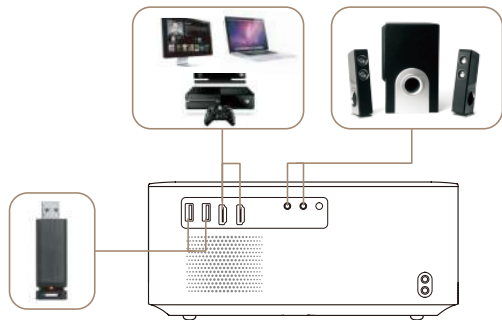

### 1. HDMI ポートを介してデバイスを接続

1. Fire TV スティック (または PC、TV ボックス、PS4 など) をプロジェクターの HDMI ポートに接続します。
2. ホームページに入り、対応する HDMI を信号源として選択します。DVD プレーヤーに接続します。

## 2. DVD プレーヤーに接続

1. DVD プレーヤーとプロジェクターの電源を入れる。
2. DVD プレーヤーとプロジェクターを HDMI ケーブルで接続する。
3. ホームページに入り、信号ソースとして対応する HDMI を選択する。

**注:** プロジェクターと DVD プレーヤーを HDMI ケーブルで接続した場合、音が出ない場合は、DVD プレーヤーの HDMI ポートの出力信号が HDCP と互換性がない可能性がありますので、サウンドバー / スピーカーを接続してみてください。

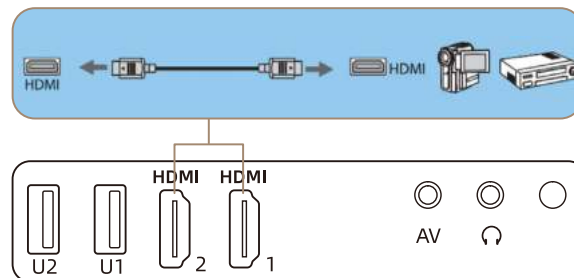

## 3. サウンドバー / スピーカーに接続

スピーカーに AUX ポートがある場合は、写真のように 3.5mm オーディオケーブルを使用してプロジェクターとスピーカーを接続してください。

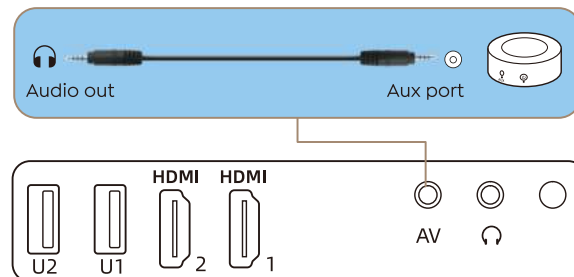

#### 4. パソコンとの接続

1. HDMI ケーブル（付属）でパソコンと TR25 プロジェクタを接続します。
2. HDMI ソースを選択すると、パソコン上の任意のファイルを投影することができます。
3. ノートパソコンで、「Win + P」ボードキーを押したままにします。

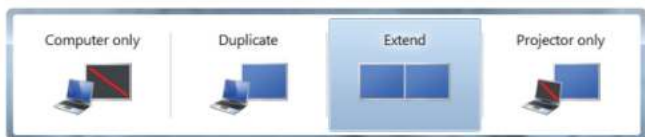

**Computer only:** デフォルトのオプションです。メインモニタにのみ表示されます。

**Duplicate:** すべてのモニタに同じものを表示させ、各モニタのデスクトップを複製します。

**Extend:** すべてのモニタを1つの大きなモニタのように機能させ、デスクトップをそれらすべてに拡張します。

**Projector only:** プロジェクターのようにセカンダリモニタにのみ表示されます。

プロジェクター専用モードでは、画面の解像度を変更することができますステップ 5

ート > コントロールパネル > 外観と個人設定 > 画面の解像度を調整する

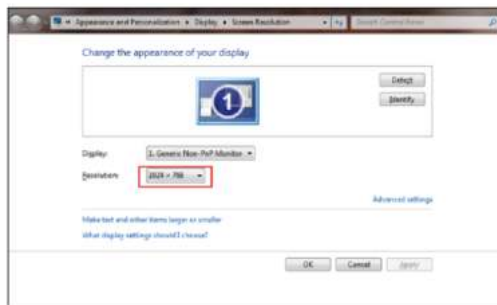

#### 保証

ご購入ありがとうございました！ X6 プロジェクターには3年間の保証が付いています。ご不明な点がございましたら [service@toptro.com](mailto:service@toptro.com) までお気軽にお問い合わせください。

備考：プレゼントをご用意しました。プレゼントは下記の中からおひとつお選びいただけます。ご希望の方は、[service@toptro.com](mailto:service@toptro.com) までご連絡ください。

1. プロジェクタースクリーン：100 インチ
2. ブルートゥーススピーカー

## FCC STATEMENT :

**This device complies with Part 15 of the FCC Rules. Operation is subject to the following two conditions:**

This device may not cause harmful interference, and  
This device must accept any interference received, including interference that may cause undesired operation.

**Warning:** Changes or modifications not expressly approved by the party responsible for compliance could void the user's authority to operate the equipment.

**NOTE:** This equipment has been tested and found to comply with the limits for a Class B digital device, pursuant to Part 15 of the FCC Rules. These limits are designed to provide reasonable protection against harmful interference in a residential installation. This equipment generates uses and can radiate radio frequency energy and, if not installed and used in accordance with the instructions, may cause harmful interference to radio communications. However, there is no guarantee that interference will not occur in a particular installation. If this equipment does cause harmful interference to radio or television reception, which can be determined by turning the equipment off and on, the user is encouraged to try to correct the interference by one or more of the following measures:

- Reorient or relocate the receiving antenna.
- Increase the separation between the equipment and receiver.
- Connect the equipment into an outlet on a circuit different from that to which the receiver is connected.
- Consult the dealer or an experienced radio/TV technician for help.

FCC Radiation Exposure Statement:

This equipment complies with FCC radiation exposure limits set forth for an uncontrolled environment. This equipment should be installed and operated with minimum distance 20cm between the radiator & your body.

This device contains licence-exempt transmitter(s)/receiver(s) that comply with Innovation, Science and Economic Development Canada's licence-exempt RSS(s). Operation is subject to the following two conditions:

- (1) This device may not cause interference.
- (2) This device must accept any interference, including interference that may cause undesired operation of the device.

L'émetteur/récepteur exempt de licence contenu dans le présent appareil est conforme aux CNR d'Innovation, Sciences et Développement économique Canada applicables aux appareils radio exempts de licence. L'exploitation est autorisée aux deux conditions suivantes :

- (1) L'appareil ne doit pas produire de brouillage;
- (2) L'appareil doit accepter tout brouillage radioélectrique subi, même si le brouillage est susceptible d'en compromettre le fonctionnement.

This equipment complies with IC exposure limits set forth for an uncontrolled environment. This equipment shall be installed and operated with minimum distance 20cm between the radiator & body.

Cet équipement est conforme aux limites d'exposition IC définies pour un environnement non contrôlé. Cet équipement doit être installé et utilisé avec une distance minimale de 20 cm entre le radiateur et la carrosserie.



## Correct Disposal of this product

This marking indicates that this product should not be disposed with other household wastes throughout the EU. To prevent possible harm to the environment or human health from uncontrolled waste disposal, recycle it responsibly to promote the sustainable reuse of material resources. To return your used device, please use the return and collection systems or contact the retailer where the product was purchased. They can take this product for environmental safe recycling.

# Declaration of Conformity

We (EU based importer is responsible for this declaration)

Prolinx GmbH  
(Company name)

Brehmstr.56, 40239 Duesseldorf, Germany  
(Company address)

declare under our sole responsibility that the product

Trade name: TOPTRO

Equipment: Entertainment Projector

Model No. : X6

to which this declaration relates is in conformity with the essential requirement set out in the Council Directive on the Approximation of the laws of the Member States relating to RED Directive(2014/53/EU) & RoHS(2011/65/EU) product is responsible to affix CE marking, the following standards were applied:

EN 62368-1:2014+A11:2017

EN IEC 62311:2020

ETSI EN 301 489-1 V2.2.3(2019-11)

ETSI EN 301 489-17 V3.2.4(2020-09)

ETSI EN 301 489-3 V2.1.1(2019-03)

EN 55032:2015+A11:2020

EN 55035:2017 +A11:2020

EN IEC 61000-3-2:2019

EN 61000-3-3:2013+A1:2019

ETSI EN 300 328 V2.2.2(2019-07)

ETSI EN 301 893 V2.1.1(2017-05)

ETSI EN 300 440 V2.2.1(2018-07)

IEC62321-3-1:2013

IEC62321-4:2013

IEC62321-5:2013

IEC62321-6:2015

IEC62321-7-1:2015

IEC62321-7-2:2017

IEC62321-8:2017

Full Name: George.wang

Position: Approbation Manager

Signature: 

Place/Date: Shenzhen,China/Aug.10-2023

TOPTRO

X6.2023.09