



s-serien

**Robot**<sup>®</sup>

**Roomba**<sup>®</sup>

Robotstøvsuger

Brukerhåndbok



# Sikkerhetsinformasjon

## Viktig sikkerhetsinformasjon

Denne brukerhåndboken inneholder informasjon for regulatorisk(e) modell(er): RVA-Y1, ADB-N2

**TA VARE PÅ DISSE INSTRUKSJONENE**

**⚠ ADVARSEL:** Ved bruk av elektrisk apparat skal grunnleggende forholdsregler alltid følges, inkludert følgende:

**LES ALLE INSTRUKSJONER**

**⚠ ADVARSEL:** For å redusere risikoen for personskade eller annen skade bør du lese disse forholdsreglene for sikkerhet og følge dem når du setter opp, bruker og vedlikeholder roboten.

Dette apparatet kan brukes av barn fra 8 år og oppover og av personer med reduserte fysiske, sensoriske eller mentale evner, eller manglende erfaring og kunnskap, hvis de har fått tilsyn eller instruksjoner om bruken av apparatet på en sikker måte og forstår farene involvert. Barn må ikke leke med apparatet. Rengjøring og bruksvedlikehold må ikke utføres av barn uten tilsyn.

**⚠ ADVARSEL:** Kreft og reproduksjonsforstyrrelser – [www.P65Warnings.ca.gov/product](http://www.P65Warnings.ca.gov/product)

**⚠** Dette er sikkerhetsvarsel-symbolet. Det brukes til å varsle deg om fare for potensiell fysisk skade. Overhold alle sikkerhetsmeldinger som følger dette symbolet for å unngå mulig skade eller død.

 Fare for elektrisk støt

 Klasse II-utstyr

 Nominell utgangseffekt, likestrøm

 Les brukermanualen

 Generelt symbol for resirkulering

 Brannfare

 Bare for innendørs bruk

 Nominell inngangseffekt, likestrøm

 Må oppbevares utilgjengelig for barn

**BFP** Beskyttelse mot tilbakeslag

 Nominell utgangseffekt, vekselstrøm

**ADVARSEL:** Indikerer en farlig situasjon som, om den ikke unngås, kan resultere i død eller alvorlig skade.

**FORSIKTIG:** Indikerer en farlig situasjon som, om den ikke unngås, kan resultere i mindre eller moderat skade.

**MERKNAD:** Indikerer en farlig situasjon som, om den ikke unngås, kan resultere i skade på eiendom.

### GENERELT



- Roboten er ikke en leke. Små barn og kjæledyr skal være under oppsyn når roboten er i bruk.
- Ikke sitt eller stå på roboten eller den eksterne støvbeholderen.
- Ikke bruk uautoriserte ladere. Bruk av uautorisert lader kan føre til at batteriet genererer varme, røyk, tar fyr eller eksploderer.
- Dette produktet leveres med områdegodkjent strømledning og er designet kun for å kobles til et vanlig strømuttak i hjemmet. Ikke bruk noen annen strømledning. Ta kontakt med Kundebehandling angående erstatningsledning, for å sikre riktig valg av en landsspesifikk strømledning.
- Ikke åpne roboten eller den eksterne støvbeholderen med mindre du blir bedt om å gjøre det. Det er ingen deler som brukeren selv kan utføre reparasjoner på. Henvis reparasjon til kvalifisert servicepersonell.
- Risiko for elektrisk støt – skal bare brukes innendørs på tørre steder.
- Ikke håndter roboten eller den eksterne støvbeholderen med våte hender.
- Dette produktet skal bare oppbevares og brukes i miljøer med romtemperatur.
- Hvis rommet som skal rengjøres har en balkong, bør en fysisk barriere brukes for å hindre tilgang til balkongen og sikre trygg drift.

### ROBOT



- Ikke bruk roboten i områder med eksponerte elektriske stikkontakter i gulvet.
- Hvis roboten din passerer over en strømledning og drar den med seg, kan det hende at en gjenstand rives ned fra et bord eller en hylle. Før du bruker roboten din, plukk opp gjenstander som klær, løse ark, treksnorer for gardiner, strømkabler og alle skjøre gjenstander.
- Vær oppmerksom på at roboten beveger seg på egen hånd. Vær forsiktig når du går i området der roboten arbeider, for å unngå å trække på den.
- Ikke bruk roboten til å plukke opp skarpe gjenstander, glass eller noe som brenner eller ryker.

### MERKNAD

- Denne roboten er kun beregnet for bruk på tørre gulv. Ikke bruk denne roboten til å plukke opp søl. Ikke la roboten din eller eksterne støvbeholder bli våt.
- Ikke plasser noe oppå roboten.
- Unnlattelse av å holde laderkontakter rene kan føre til at roboten mister evnen til å lade batteriet.

### EKSTERN STØVBEHOLDER



- Ta ut støpselet for ekstern støvbeholder og fjern roboten før rengjøring eller vedlikehold, for å redusere risikoen for elektrisk støt.
- Ikke hell noen form for væske inn i enheten, og ikke senk enheten i vann.
- Ikke bruk utendørs eller på våte overflater.

- Ikke la enheten brukes som et leketøy. Vær svært oppmerksom når enheten brukes av, eller i nærheten av barn.
- Bruk kun som beskrevet i denne håndboken.
- Ikke bruk med en skadet ledning eller plugg. Hvis apparatet ikke virker som det skal, er mistet i gulvet, skadet, forlatt utendørs, eller falt i vann, må det returneres til et autorisert retursenter.
- Ikke håndter pluggen eller apparatet med våte hender.
- Ikke putt noen gjenstander inn i åpninger. Ikke bruk med noen åpning blokkert; hold fri for støv, rusk, hår og alt som kan redusere luftstrømmen.
- For å unngå fare som følge av utilsiktet tilbakestilling av termisk utkobling, må dette apparatet ikke forsynes via en ekstern bryter, for eksempel et tidsur eller kobles til en krets som regelmessig slås på og av med verktøyet.

## MERKNAD

- Apparatet kan ikke brukes med noen typer strømadaptere. Bruk av strømomformere vil umiddelbart gjøre garantien ugyldig.
- Hvis du bor i et område med mye tordenvær, anbefales det å bruke en ekstra overspenningsavleder. Din eksterne støvbeholder kan være beskyttet med en overspenningsavleder, i tilfelle kraftig tordenvær.
- Ikke bruk uten en støvpose og/eller filtrere montert.
- For å vedlikeholde din eksterne støvbeholder riktig, må det ikke plasseres fremmedlegemer i den, og sørg for at den er fri for rusk.
- Fjern alltid roboten din fra støvbeholderen før du rengjør eller vedlikeholder den.

### BATTERI



## ADVARSEL



- Ikke åpne, knus, varm over 176 °F: 80 °C, eller brenn. Følg produsentens instruksjoner.
- Ikke kortslutt batteriet ved å la metallgjenstander komme i kontakt med batteriterminaler eller senke dem i væske. Ikke utsett batteriene for mekanisk støt.
- Sjekk batteripakken regelmessig for tegn på skade eller lekkasje. Ikke lad batteripakker som er skadet eller lekket, og ikke la væsken komme i kontakt med hud eller øyne. Hvis slik kontakt forekommer, må det berørte området vaskes med store mengder vann og lege kontaktes. Plasser batteriet i en forseglet plastpose, og resirkuler det på sikker måte i henhold til lokale miljøbestemmelser, eller returner det til ditt lokale autoriserte iRobot Servicesenter for kassering.



## FORSIKTIG



- Batteribruk utført av barn bør overvåkes. Søk legehjelp umiddelbart hvis en celle eller et batteri svelges.

## MERKNAD

- Batteripakken må fjernes fra roboten før resirkulering eller avhending.
- For best resultat, bruk kun iRobot litium-Ion-batteriet som leveres med roboten.
- Hvis utskifting er nødvendig, må du kjøpe et identisk iRobot batteri eller kontakte iRobot Kundebehandling for å få informasjon om andre batterialternativer.
- Ikke bruk ikke-oppladbare batterier.
- Lad alltid opp og fjern batteriet fra roboten og tilbehøret før langtidsoppbevaring.

# Om Roomba®-robotstøvsugeren din

## Sett ovenfra

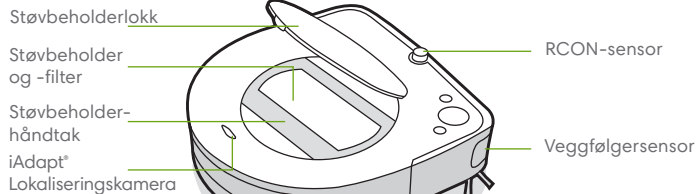

## Knapper og indikatorer

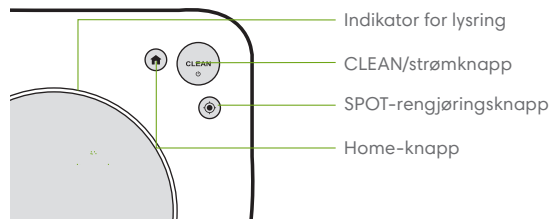

## Sett nedenfra

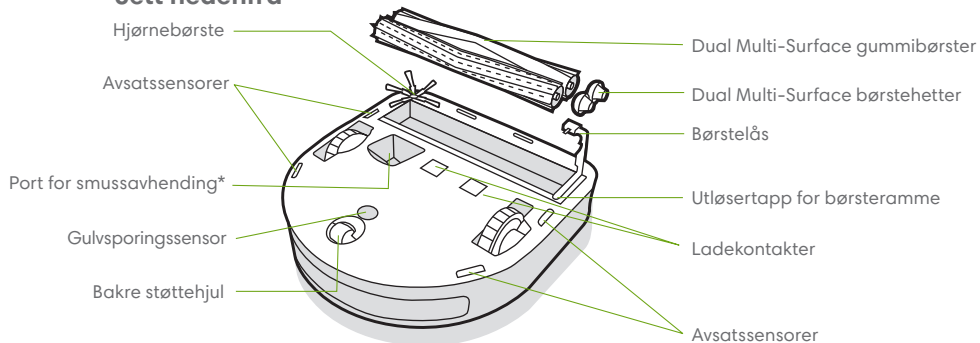

# Om din Clean Base™ Ekstern støvbeholder

## Sett forfra

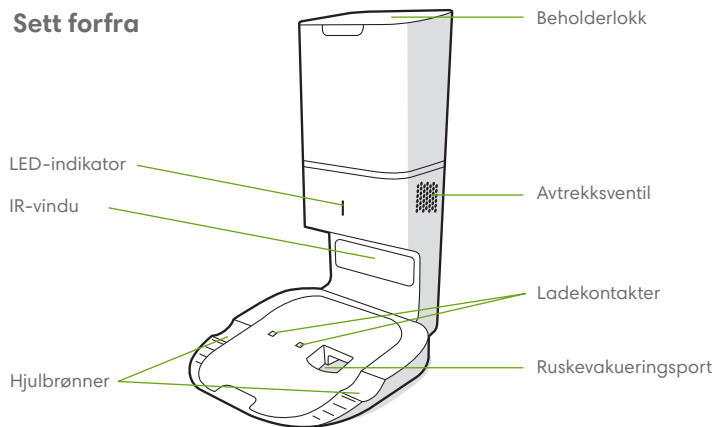

## Sett bakfra

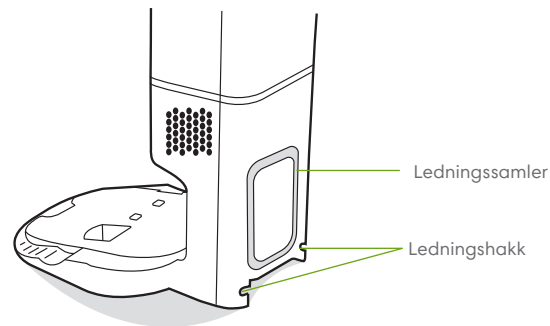

## Sett ovenfra

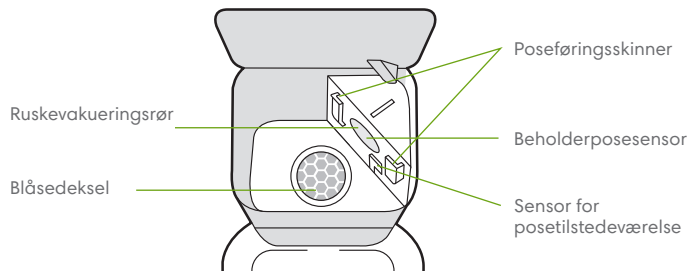

## Sett nedenfra

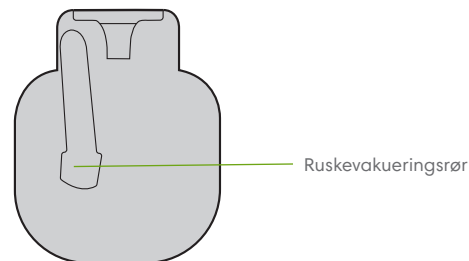

NO

# Bruk av Roomba®-robotstøvsugeren

## Posisjonering av Clean Base™ Eksterne støvbeholder

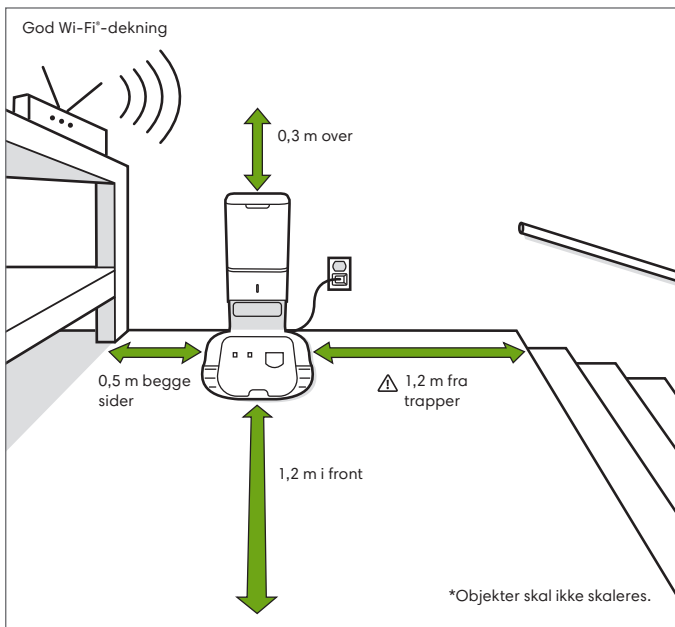

**⚠ ADVARSEL:** For å forhindre risikoen for at roboten faller ned trapper, må du forsikre deg om at den eksterne støvbeholderen er plassert minst 1,2 meter fra trapper.

## Lader

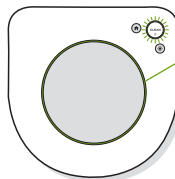

### Lysring under lading

Fast lys: fullt oppladet

Pulserende: lader

Slår seg av etter 1 minutt for å spare strøm

- Plasser roboten på den eksterne støvbeholderen for å aktivere batteriet.

**📖 Merk:** Roboten din leveres delvis oppladet, men vi anbefaler at du lader roboten i 3 timer før du starter den første rengjøringsjobben.

- Hvis «CLEAN»-teksten pulserer under lading, er roboten midt i en rengjøringsjobb og vil etter lading automatisk fortsette der den sluttet.
- Roboten bruker en liten mengde strøm når den er på den eksterne støvbeholderen. Du kan sette roboten i en modus med ytterligere redusert strømforbruk når den ikke er i bruk. Du finner instruksjoner og nærmere informasjon om hvilemodus med redusert strømforbruk i iRobot HOME-appen.
- For langtidslagring, slå av roboten ved å fjerne den fra den eksterne støvbeholderen og hold nede  i 10 sekunder. Lagre roboten på et kjølig, tørt sted.

## Rengjøring

Bruk roboten din ofte, for alltid å ha godt rengjorte gulv.

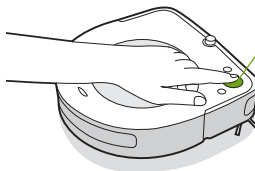



### Bare trykk CLEAN

Trykk for å starte/pause/fortsette

Hold i 3 sekunder for å avslutte en jobb og sett roboten din i dvalemodus.

Hold i 10 sekunder for å omstarte



- Roboten din vil automatisk utforske og rengjøre hjemmet ditt. Ved avsluttet rengjøringsjobb, eller når den må lades, returnerer den til den eksterne støvbeholderen for å lades.
- For å sende roboten tilbake til den eksterne støvbeholderen, trykk . Et blått lysringmønster vil indikere at roboten søker etter den eksterne støvbeholderen.
- Når roboten oppdager et spesielt skittent område, vil den koble inn Dirt Detect™-modus, og flytte seg frem og tilbake for å rengjøre dette området grundigere. Indikatorlysringen vil blinke blått.
- Trykk  for SPOT-rengjøring av et utpekt område. Roboten rengjør området grundig ved å gå i spiral utover, omtrent 1 meter, og deretter i spiral innover igjen til der den startet. Indikatorlysringen vil vise en blå spiral.

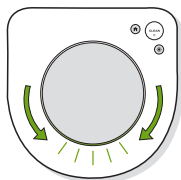

Når roboten merker at støvbeholderen må tømmes, vil en indikatorlysring lyse opp i en rød feingsbevegelse mot baksiden.

## Feilsøking

- Roboten din vil fortelle deg om noe er galt ved å spille av en lydvarsling og sette indikatorlysringen til rødt. Trykk CLEAN for detaljer. Ytterligere støtte og instruksjonsvideoer er tilgjengelige i iRobot HOME-appen.
- Etter 90 minutters inaktivitet utenfor ekstern støvbeholder, vil roboten automatisk avslutte rengjøringsjobben sin.

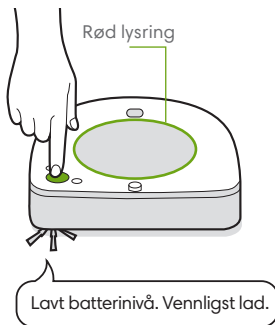

## Om din Clean Base™ Ekstern støvbeholder

Under rengjøring vil roboten din automatisk gå tilbake til den eksterne støvbeholderen for å tømme støvbeholderen og lade ved behov.

Den eksterne støvbeholderens LED-indikator vil lyse konstant rødt, når det er nødvendig med en ny pose. Hvis en fortetning oppdages, vil den eksterne støvbeholderen gjøre flere forsøk på å automatisk fjerne fortetningen.

 **Merk:** Hvis du plasserer roboten på den eksterne støvbeholderen for hånd, vil den ikke tømme automatisk. I dette tilfellet, bruk iRobot HOME-appen eller trykk -knappen på roboten din for å manuelt tømme robotens støvbeholder.

## Litium-Ion-batteri

For best resultater, bruk bare iRobot Litium-Ion-batteriet som leveres med Roomba® robotstøvsugeren din.

 **ADVARSEL:** Litium-ion-batterier og produkter som inneholder litium-ion-batterier, er underlagt strenge regler for transport. Hvis du må sende dette produktet (med batteriet inkludert) til reparasjon, på reise eller noen annen grunn, MÅ du overholde transportinstruksjonene nedenfor.

- Batteriet MÅ slås av før frakt.
- Slå av batteriet ved å fjerne roboten fra den eksterne støvbeholderen og hold nede  i 10 sekunder. Alle indikatorer vil slås av.
- Pakk produktet i originalemballasjen.
- Send kun via bakketransport (ikke flyfrakt).
- Trenger du assistanse, kontakt Kundebehandling.

# Stell og vedlikehold

## Stell- og vedlikeholdsinstruksjoner for roboten

For å holde roboten i topp stand, må du utføre vedlikeholdprosedyrene på de neste sidene.

Du kan også se instruksjonsvideoer om vedlikehold i iRobot HOME-appen. Hvis du merker at roboten samler opp mindre støv fra gulvet, tømmer du støvbeholderen, rengjør filteret og rengjør børstene.

Del	Vedlikeholdsfrekvens	Utskiftingsfrekvens*
Støvbeholder	Vask støvbeholderen ved behov.	Ikke aktuelt
Filter	Rengjør én gang i uken (to ganger i uka hvis du har et kjæledyr). Ikke vask.	Annenhver måned
Hjørnebørste	Rengjør én gang i måneden	Hver 3. måned
Sensorer for full støvbeholder	Rengjør annenhver uke	Ikke aktuelt
Bakre støttehjul	Rengjør annenhver uke	Hver 12. måned
Multi-Surface gummibørster	Rengjør én gang i måneden (to ganger i måneden hvis du har et kjæledyr)	Hver 12. måned
Sensorer og ladekontakter	Rengjør én gang i måneden	Ikke aktuelt

**Merk:** iRobot produserer ulike reservedeler og sett. Hvis du tror du trenger en reservedel, kan du kontakte iRobot Kundebehandling for mer informasjon.

\*Hyppighet av utskifting kan variere. Deler skal byttes ut hvis det er synlig slitasje.

## Tømming av støvbeholderen

- 1 Trykk på utøsertappen for støvbeholderen og løft støvbeholderen.

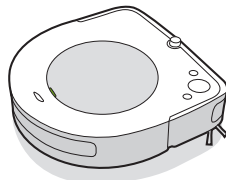

- 2 Løft håndtaket for å fjerne støvbeholderen.

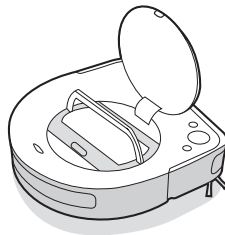

- 3 Trykk på utløserknappen for å fjerne støvbeholderen.

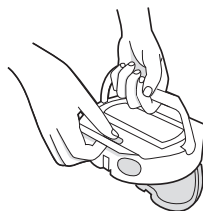

## Rengjøre filteret

- 1 Åpne døren til filteret og fjern filteret ved å ta tak i tappen.

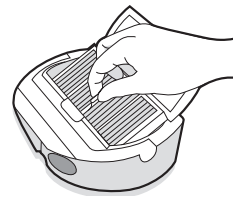

- 2 Rist av smuss ved å dunke filteret lett mot søppelbøtten din.



- 3 Sett inn filteret igjen og lukk filterdøren.

**\*Viktig:** Filterdøren kan ikke lukkes med mindre det settes inn et filter igjen. Skift filteret annenhver måned.

## Rengjøring av sensorer for full støvbeholder

- 1 Fjern og tøm støvbeholderen.
- 2 Tørk av de indre sensorene med en ren, tørr klut.

Sensorer for full støvbeholder

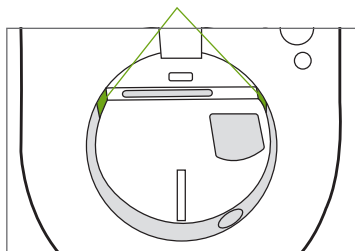

- 3 Fjern filteret og vask støvbeholderen, eller rengjør støvbeholderen forsiktig for å forsikre deg om at sensorportene er rene.

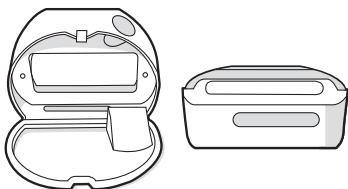

## Vasking av støvbeholderen

 **Viktig:** Ikke vask filteret. Fjern filteret før du vasker støvbeholderen.

- 1 Løsne støvbeholderen, fjern filteret og åpne dør for støvbeholder.
- 2 Skyll støvbeholderen med varmt vann.

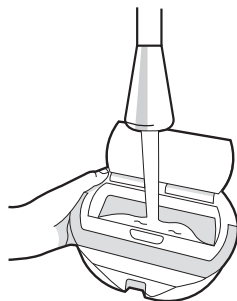

 **Merk:** Støvbeholderen kan ikke vaskes i oppvaskmaskin.

- 3 Sørg for at støvbeholderen er helt tørr. Sett filteret deretter inn igjen og sett støvbeholderen tilbake i roboten.

## Rengjøring av hjørnebørsten

- 1 Bruk en liten skrutrekker for å løsne skruen som holder hjørnefeiebørsten på plass.
- 2 Trekk for å fjerne hjørnebørsten. Fjern hår og/eller rusk og sett deretter børsten tilbake på plass.

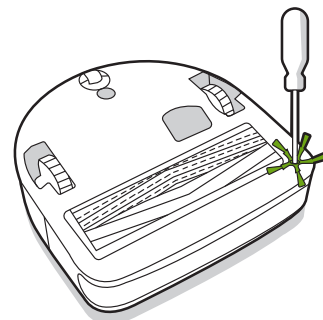

## Rengjøring av bakhjulet

- 1 Trekk bestemt på bakhjulmodulen for å fjerne det fra roboten.
- 2 Trykk hardt i hjulet for å fjerne det fra huset sitt (se illustrasjon nedenfor).
- 3 Fjern smuss og støv fra innsiden av hjulfordypningen.
- 4 Sett tilbake alle deler når du er ferdig. Pass på at hjulet klikker på plass igjen.

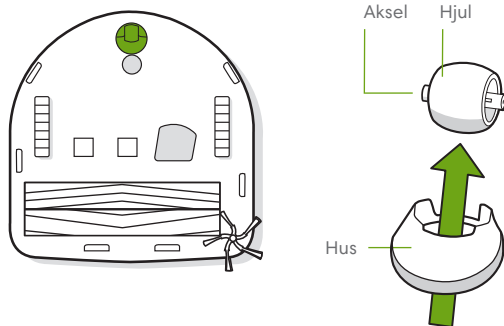

**\* Viktig:** Et bakhjul som er fullt av hår og rusk, kan skade gulvet. Hvis hjulet ditt ikke ruller fritt etter at du har rengjort det, kontakt Kundebehandling.

## Rengjøring av børster for flere overflater

- 1 Klem sammen utløsertappen for børsterammen, løft børsterammen og fjern eventuelle hindringer.
- 2 Fjern børstene fra roboten. Trekk i børstehettene fra enden av børstene. Fjern hår eller smuss som har samlet seg under lokkene. Sett børstehettene tilbake på plass.
- 3 Fjern eventuelt hår og smuss fra de firkantede og stjerneformede tappene på den andre siden av børstene.
- 4 Fjern støvbeholderen fra roboten og rusk fra sugekanalen.
- 5 Sett børstene inn i roboten. Sett børste-tappene slik at formen passer med formen på børste-ikonene på rengjøringshodemodulen.

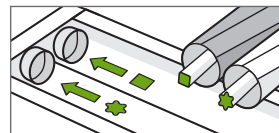
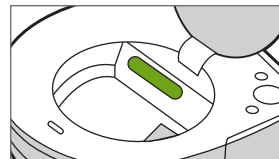
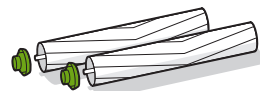
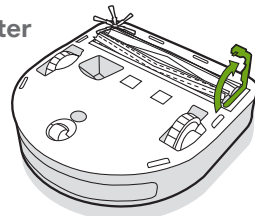

## Rengjøring av sensorer og ladekontakter

- 1 Tørk av alle sensorene, kameravinduet og ladekontaktene med en ren, tørr klut.

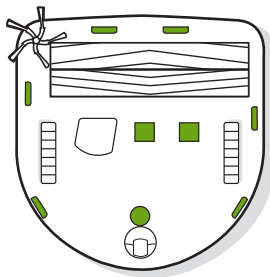
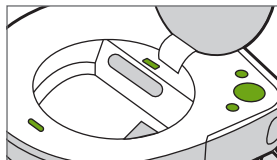

- \* **Viktig:** Ikke spray rengjøringsmidler eller vann på sensorene eller inn i sensoråpningen.

## Behandlings- og vedlikeholdsinstruksjoner for Clean Base™ Ekstern støvbeholder

For at din eksterne støvbeholder skal fungere med topp ytelse, følg disse vedlikeholdsprosedyrene:

Dockdel	Vedlikeholdsfrekvens	Utskiftingsfrekvens
Poser	Ikke aktuelt	Poser bør byttes ut med en gang det varsles av LED-indikatoren / appen
Ladekontakter IR-vindu	Én gang i måneden	Ikke aktuelt
Blåserdeksel, indre beholder	Én gang i måneden (fjern rusk fra blåsedekselet)	Ikke aktuelt

- 📄 **Merk:** iRobot produserer ulike reservedeler og sett. Hvis du tror du trenger en reservedel, kan du kontakte iRobot Kundebehandling for mer informasjon.

## Skifte av posen

- 1 Løft opp på beholderlokket for å åpne.

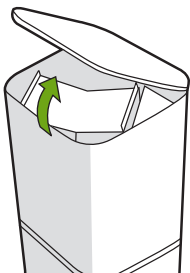

- 2 Trekk opp plastkortet for å fjerne posen fra beholderen.

**Merk:** Dette vil forsegle posen så skitt og rusk ikke kan slippe ut.

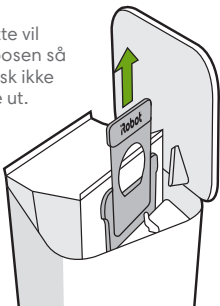

- 3 Kast den brukte posen.

- 4 Sett inn en ny pose. Skyv plastkortet inn i føringskinnene.

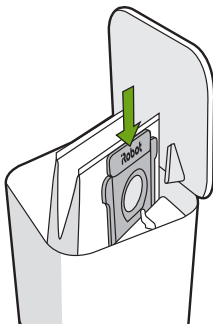

- 5 Trykk ned dekselet og sørg for at det er fullstendig lukket.

**Merk:** For å oppnå optimal ytelse med roboten din og eksternt støvbeholder, rengjør og/eller bytt ut robotens filter etter behov.

## Rengjøring av IR-vindu og ladekontakter

Kontroller sensorene og ladekontakter for å være sikker på at de er fri for rusk. Tørk med en ren, tørr klut.

**Merk:** Ikke sprøyt rengjøringsmidler direkte på sensorene eller i sensoråpningen.

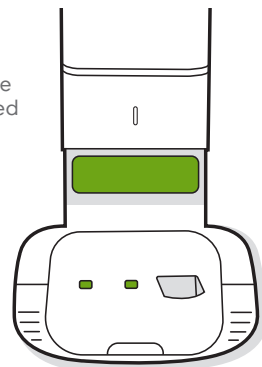

## Fjerning av rusk fra blåsedekselet

Kontroller blåsedekselet for eventuelt støv eller rusk som kan ha bygget seg opp, og tørk med en ren, tørr klut for å fjerne.

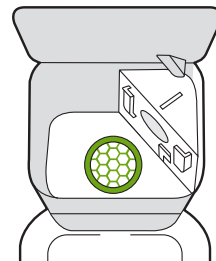

# Feilsøking

Din eksterne støvbeholder vil fortelle deg om noe er galt. Det skjer gjennom en LED-indikator på forsiden av beholderen, og gjennom iRobot HOME-appen.

LED-indikator	Vanlige feil	Hvordan fikse det
Fast rødt	Posen er full eller mangler	<ol style="list-style-type: none"><li>1. Bytt posen hvis den er full eller mangler.</li><li>2. Sørg for at posen er sikkert satt inn.</li><li>3. Hvis problemet vedvarer, fjern eventuelt rusk fra porten på bunnen av roboten og den eksterne støvbeholderen.</li><li>4. Koble ut den eksterne støvbeholderen fra veggen. Plasser den på siden og sjekk om det er rusk i evakueringsrøret for rusk. Hvis nødvendig, fjern røret for å rense bort rusk.</li></ol>
Blinkende rødt	Det er en lekkasje eller en fortetning i dockings evakueringsbane	<ol style="list-style-type: none"><li>1. Sørg for at beholderlokket er trykket godt ned og tett lukket. Trykk knappen på roboten din for manuelt å tømme støvbeholderen.</li><li>2. Fjern eventuelt rusk fra porten på bunnen av roboten og den eksterne støvbeholderen.</li><li>3. Koble ut den eksterne støvbeholderen fra veggen. Plasser den på siden og sjekk om det er rusk i evakueringsrøret for rusk. Hvis nødvendig, fjern røret for å rense bort rusk.</li></ol>

# iRobot Kundebehandling

## USA og Canada

Hvis du har eventuelle spørsmål eller kommentarer om din Roomba® robotstøvsuger eller Clean Base™ Ekstern støvbeholder, kontakt iRobot før du kontakter en forhandler.

Du kan starte ved å besøke [www.irobot.com](http://www.irobot.com) for støttetips, ofte stilte spørsmål og informasjon om tilbehør. Denne informasjonen er også å finne i iRobot HOME-appen. Trenger du assistanse, ring Kundebehandling på **(877) 855-8593**.

## Åpningstider for iRobot kundebehandling i USA

- Mandag til fredag, kl. 09.00–21.00 EST
- Lørdag og søndag, 09.00–18.00 EST

## Utenfor USA og Canada

Gå til [global.irobot.com](http://global.irobot.com) for å:

- lære mer om iRobot i landet du bor i
- få tips om hvordan du kan forbedre ytelsen til Roomba® robotstøvsugeren
- få svar på spørsmål
- kontakte din lokale brukerstøtte.

NO

# Forskriftsinformasjon



Herved erklærer iRobot Corporation at denne radioutstyrsenheten er i samsvar med EUs radioutstyrsdirektiv 2014/53/EU og RoHS-direktivet 2011/65/EU. Den fullstendige teksten i EU-samsvarserklæringen er tilgjengelig på følgende nettadresse: [www.irobot.com/compliance](http://www.irobot.com/compliance).

Denne enheten inneholder BYD Precision Manufacture Co., Ltd. Trident-radiomodulmodell: AXC-Y1. Trident er en dobbeltbånd radio som opererer i WLAN 2.4 GHz- og WLAN 5 GHz-båndene.

- 2.4 GHz-båndet er begrenset til drift mellom 2400 MHz og 2483.5 MHz med en maksimal EIRP utgangseffekt på 18.48 dBm (70.47 mW) ved 2412 MHz.
- 5 GHz-båndet er begrenset til drift mellom 5150 MHz og 5850 MHz med en maksimal EIRP utgangseffekt på 21.02 dBm (126.47 mW) ved 5180 MHz.



Symbolet på produktet indikerer at apparatet ikke må avhendes som usortert kommunalt avfall. Som sluttbruker er det ditt ansvar å avhende apparater som ikke lenger brukes på en riktig måte med tanke på miljøet:

- (1) returnere det til en distributør/forhandler hvor du kjøpte produktet, eller
- (2) deponere det ved et utpekt innsamlingssted.

Avhending av dette produktet på riktig måte vil bidra til å spare verdifulle ressurser og forhindre eventuelle negative virkninger på menneskers helse og miljø, noe som ellers kan oppstå ved feil avfallshåndtering. Ta kontakt med din lokale myndighet for ytterligere opplysninger, eller ditt nærmeste utpekte innsamlingssted. Feil avhending av dette avfallet, i samsvar med din nasjonale lovgivning, kan føre til straff. Mer informasjon er å finne på følgende kilde:

[http://ec.europa.eu/environment/waste/weee/index\\_en.htm](http://ec.europa.eu/environment/waste/weee/index_en.htm)

## **iRobot**

©2019 iRobot Corporation, 8 Crosby Drive, Bedford, MA 01730 USA. Alle rettigheter er forbeholdt. iRobot, Roomba, iAdapt og Virtual Wall er registrerte varemerker som tilhører iRobot Corporation. Clean Base og Dirt Detect er varemerker som tilhører iRobot Corporation. Wi-Fi og Wi-Fi-logoen er registrerte varemerker for Wi-Fi Alliance.





