

iRobot®

Roomba Combo™

Robotstøvsuger og -mopp +
Clean Base® Auto-Fill Dock

j9+

Brukerhåndbok

Sikkerhetsinformasjon

Viktig sikkerhetsinformasjon

Denne brukerhåndboken inneholder informasjon for regulatorisk(e) modell(er):

Robot: RCA-Y1 | Dock: ADK-Y1 | Batteri: ABL-F | Robotradiomodul: AXG-Y1 | Dockradiomodul: ESP32-C3-WROOM-02

TA VARE PÅ DISSE INSTRUKSJONENE

 **ADVARSEL:** Ved bruk av elektriske apparater skal grunnleggende forholdsregler alltid følges, inkludert følgende:

LES ALLE INSTRUKSJONER

 **ADVARSEL:** For å redusere risikoen for personskade eller annen skade bør du lese disse forholdsreglene for sikkerhet og følge dem når du setter opp, bruker og vedlikeholder roboten.

Dette apparatet er ikke ment for bruk for personer (inklusive barn) med redusert fysisk, sanse- eller mentale evner, eller mangel på erfaring og kunnskap, med mindre de har fått tilsyn eller instruksjoner om bruken av apparatet av en person ansvarlig for deres sikkerhet. Barn bør ha tilsyn for å sikre at de ikke leker med apparatet.

 Dette er sikkerhetsvarsel-symbolet. Det brukes til å varsle deg om fare for potensiell fysisk skade. Overhold alle sikkerhetsmeldinger som følger dette symbolet for å unngå mulig skade eller død.

 Fare for elektrisk støt

 Klasse II-utstyr

 Klasse III-utstyr

 Les brukerveiledningen

 Generelt symbol for resirkulering

 Brannfare

 Bare for innendørsbruk

 Nominell utgangseffekt, likestrøm

 Må oppbevares utilgjengelig for barn

 Separat strømforsyningsenhet

 Forsiktig

 Nominell utgangseffekt, vekselstrøm

 Nominell inngangseffekt, likestrøm

ADVARSEL: Indikerer en farlig situasjon som, om den ikke unngås, kan resultere i død eller alvorlig skade.

FORSIKTIG: Indikerer en farlig situasjon som, om den ikke unngås, kan resultere i mindre eller moderat skade.

MERKNAD: Indikerer en farlig situasjon som, om den ikke unngås, kan resultere i skade på eiendom.

GENERELT

ADVARSEL

- Roboten din leveres med områdegodkjent strømledning og er designet kun for å kobles til et vanlig strømuttak i hjemmet. Ikke bruk noen annen strømledning. Ta kontakt med Kundebehandling angående erstatningsledning, for å sikre riktig valg av landsspesifikk strømledning.
- Roboten din må ikke senkes ned i vann.
- Ikke åpne roboten unntatt som beskrevet for å installere eller skifte batteriet eller for å utføre nødvendig vedlikehold. Ikke åpne den integrerte dock-ladere kjent som Home Base eller Clean Base. Brukeren selv skal ikke utføre reparasjoner på noen deler av enheten. Henvis reparasjon til kvalifisert servicepersonell.
- Risiko for elektrisk støt – skal bare brukes innendørs på tørre steder.
- Ikke håndter roboten eller ladestasjonen med våte hender.
- Ikke bruk uautoriserte ladere. Bruk av uautorisert lader kan føre til at batteriet genererer varme, røyk, tar fyr eller eksploderer.
- Roboten er ikke en leke. Små barn og kjæledyr skal holdes under oppsyn når roboten er i bruk. Ikke sitt eller stå på roboten eller docken.
- Dette produktet skal bare oppbevares og brukes i miljøer med romtemperatur.
- Hvis rommet som skal rengjøres har en balkong, bør en fysisk barriere brukes for å hindre tilgang til balkongen og sikre trygg drift.
- Rengjør sensorlinsene (kantdeteksjon eller avsats) og dekslene på bunnen av roboten med tanke på støv- og smussoppopping etter behov.
- Hvis rommet som skal rengjøres inneholder utstyr som en komfyr, vifte eller avfukter, må utstyret fjernes før roboten tas i bruk. Det er fare for personskade, ulykker og farlige situasjoner hvis roboten kommer borti og dytter på utstyret.
- Ikke bruk platen til gulvvaskekluten som håndtak for å løfte eller flytte roboten.
- Vær oppmerksom på at gulvene kan være glatte etter våtrengjøring med roboten din.
- Ikke bruk roboten i områder med eksponerte elektriske stikkontakter i gulvet.

FORSIKTIG

- Ikke bruk apparatet til å plukke opp skarpe gjenstander, glass eller noe som brenner eller ryker.
- Vær oppmerksom på at roboten beveger seg på egen hånd. Vær forsiktig når du går i området der roboten arbeider, for å unngå å trække på den.
- Hvis enheten passerer over en strømledning og i drar den, er det en sjanse for at et objekt kan bli trukket av et bord eller en hylle. Plukk opp gjenstander som klær, løse ark, trekksnorer for gardiner, strømledninger og alle skjøre gjenstander før du bruker denne enheten.
- For å sikre at roboten og ladestasjonen fungerer trygt, må du utføre påkrevd vedlikehold i henhold til brukerhåndboken.
- Hvis roboten er i drift på et gulv med trapper, må du fjerne eventuelt rot fra det øverste trinnet.

MERKNAD

- Ikke la roboten eller ladestasjonen bli våt.
- Ikke plasser noe oppå roboten.
- Unnlattelse av å holde laderkontakter rene kan føre til at roboten mister evnen til å lade batteriet og at kontaktene blir varme ved berøring.
- Før du kjører roboten på harde gulv, må du teste roboten på en liten del av det harde gulvet for å sikre at det tåler det. Hvis du bruker roboten på et hardt gulv som ikke tåler dette, kan gulvet bli skadet. Ta kontakt med gulvprodusenten hvis du har spørsmål om dette.
- Før du bruker roboten på tepper, må du forsikre deg om at teppene tåler støvsugere som bruker børster. Hvis du bruker roboten på et teppe som ikke tåler dette, kan teppet bli skadet. Ta kontakt med teppeprodusenten hvis du har spørsmål om dette.

BATTERI

ADVARSEL

- Ikke åpne, knus, varm opp til over 176 °F / 80 °C, eller brenn. Følg brukerhåndbokens instruksjoner for korrekt bruk, vedlikehold, håndtering og kassering.
- Ikke kortslutt batteriet ved å la metallgjenstander komme i kontakt med batteriterminaler eller senke det i væske. Ikke utsett batteriene for mekanisk støt.

- Litium-ion-batterier og produkter som inneholder litium-ion-batterier, er underlagt strenge regler for transport. Hvis du må sende dette produktet (med batteriet inkludert) til reparasjon, på reise eller av annen grunn, må du se avsnittet om feilsøking i brukerhåndboken eller kontakte kundebehandling for transportinstruksjoner.
- Sjekk batteripakken regelmessig for tegn på skade eller lekkasje. Ikke lad batteripakker som er skadet eller som lekker, og ikke la væsken komme i kontakt med hud eller øyne. Hvis slik kontakt forekommer, må det berørte området vaskes med store mengder vann og lege kontaktes. Legg batteriet i en forseglet plastpose, og resirkuler eller avhend det på sikker måte i henhold til lokale miljøforskrifter, eller returner det til ditt lokale autoriserte iRobot-servicesenter for avhending.
- Hold batteripakken ren og tørr. Tørk forsiktig av batterikontaktene med en ren, tørr klut hvis de blir skitne.



Hold produktet unna barn



Vask hendene etter bruk



Hold produktet unna øyne. Vask umiddelbart med vann hvis produktet kommer i kontakt med øyne



FORSIKTIG

- Barn som bruker batteriet bør ha tilsyn. Søk legehjelp umiddelbart hvis en celle eller et batteri svelges.

MERKNAD

- Batteripakken må fjernes fra roboten før resirkulering eller avhending.
- Bruk kun litium-ion-batterier som leveres med roboten, for best resultat.
- Ikke bruk ikke-oppladbare batterier. Bruk kun det oppladbare batteriet som følger med produktet. For utskifting må du kjøpe et identisk iRobot®-batteri eller kontakte Kundebehandling for å få informasjon om andre batterialternativer.
- Lad alltid opp og fjern batteriet fra roboten og tilbehøret før langtidsoppbevaring.

RENGJØRINGSLØSNING



ADVARSEL

- Rengjøringsprodukter for husholdningen er trygge når de brukes og lagres i henhold til instruksjonene på etiketten. Sørg alltid for å lese og nøyaktig følge instruksjonene.
- Bruk kun autorisert rengjøringsmiddel du finner på answers.irobot.com/s/roomba-combo-cleanser.
- For advarsler knyttet til rengjøringsløsningen, se emballasjen og flasken



AUTO-FILL DOCK

ADVARSEL



- Ikke bruk med skadet ledning eller plugg. Hvis apparatet ikke virker som det skal, er mistet i gulvet, skadet, forlatt utendørs, eller falt i vann, må det returneres til et servicesenter.
- Koble alltid roboten din fra den selvfillende docken før du rengjør eller vedlikeholder den.
- Lad bare roboten din med strømledningen som følger med. Den medfølgende strømforsyningen gir ekstra sikkerhet med lavspenning som passer til inngangsmerket på roboten og som er nødvendig for å opprettholde sikker drift.
- Ikke sett gjenstander inn i åpninger. Ikke bruk med noen åpning blokkert; hold fri for støv, rusk, hår og alt som kan redusere luftstrømmen.
- For å forhindre risikoen for at roboten faller ned trapper, må du forsikre deg om at ladestasjonen er plassert minst 1,2 meter unna trapper.
- For å vedlikeholde den selvfillende docken din riktig, må det ikke plasseres fremmedlegemer i porten til den selvfillende docken, og du må sørge for at den er fri for rusk.
- For å unngå fare som følge av utilsiktet tilbakestilling av termisk utkobling, må dette apparatet ikke forsynes via en ekstern bryter, for eksempel et tidsur eller kobles til en krets som regelmessig slås på og av med verktøyet.
- Ikke hell noen form for væske inn i enheten, og ikke senk enheten i vann.
- Ikke la noen form for væske komme på eller i den selvfillende docken.
- Ikke bruk utendørs eller på våte overflater.
- Ikke la enheten brukes som et leketøy. Vær svært oppmerksom når enheten brukes av, eller i nærheten av barn.
- For å unngå fare som følge av utilsiktet tilbakestilling av termisk utkobling, må dette apparatet ikke forsynes via en ekstern bryter, for eksempel et tidsur eller kobles til en krets som regelmessig slås på og av med verktøyet.
- Bruk kun som beskrevet i denne brukerveiledningen.

- Ta ut støpselet til den selvfillende docken før rengjøring for å redusere risikoen for elektrisk støt.
- Hold den selvfillende docken og strømledningen unna varme overflater.
- For å unngå utilsiktet kontakt eller inntak av rengjøringsmiddel må du ikke la barn ta ut tanken fra den selvfillende docken.
- Den fulle tanken er tung. Vær ekstra forsiktig når du setter inn eller tar ut tanken for å unngå fare for personskade. Ikke la barn sette inn eller ta ut tanken.



FORSIKTIG

- Lad bare batteriet som fulgte med roboten. Andre typer batterier kan sprekke og forårsake personskade. Kontakt alltid iRobot Kundebehandling for å finne korrekt erstatning for batteriet.

MERKNAD

- Produktet kan ikke brukes med noen type strømformer. Bruk av strømformere vil umiddelbart gjøre garantien ugyldig.
- Hvis du bor i et område med mye tordenvær, er det anbefalt å bruke en ekstra overspenningsavleder. Den selvfillende docken kan beskyttes med en overspenningsavleder, i tilfelle det oppstår kraftig tordenvær.
- Ikke bruk uten støvpose og/eller filtre på plass.



Dette symbolet på batteriet indikerer at batteriet ikke må avhendes som usortert kommunalt avfall. Som sluttbruker er det ditt ansvar å avhende batterier som ikke lenger brukes i apparatet på en riktig måte med tanke på miljøet:

- (1) Returner det til distributøren/forhandleren du kjøpte produktet fra, eller
- (2) Deponer det ved et tilrettelagt innsamlingssted.

Separat innsamling og gjenvinning av batterier som ikke lenger fungerer, vil bidra til å bevare naturressurser og sikre at det resirkuleres på en måte som beskytter menneskers helse og miljøet. For mer informasjon, ta kontakt med din lokale eller regionale avfallsmyndighet eller forhandleren hvor du kjøpte produktet. Unnlates det å avhende batterier som ikke fungerer lenger på en riktig måte, kan det potensielt føre til negative effekter på miljøet og menneskers helse på grunn av stoffene i batteriene og akkumulatorene.



For batterigjenvinning, gå til call2recycle.org eller ring 1-800-822-8837

Om din Roomba Combo™ robotstøvsuger og -mopp

Sett ovenfra

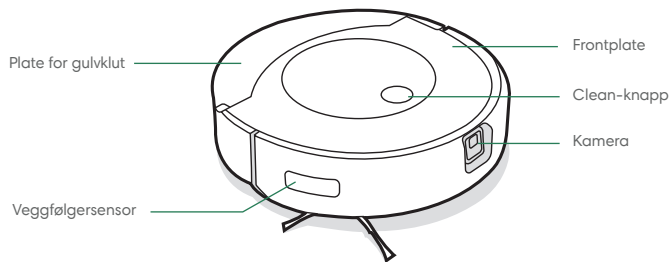

Støvbeholder

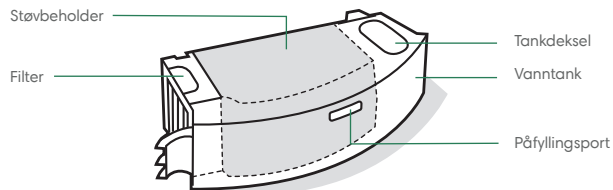

Sett nedenfra

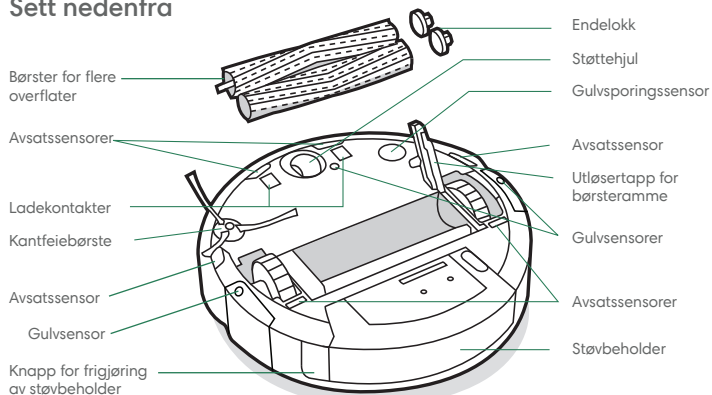

NO

Om din Clean Base® Auto-Fill Dock

Sett forfra

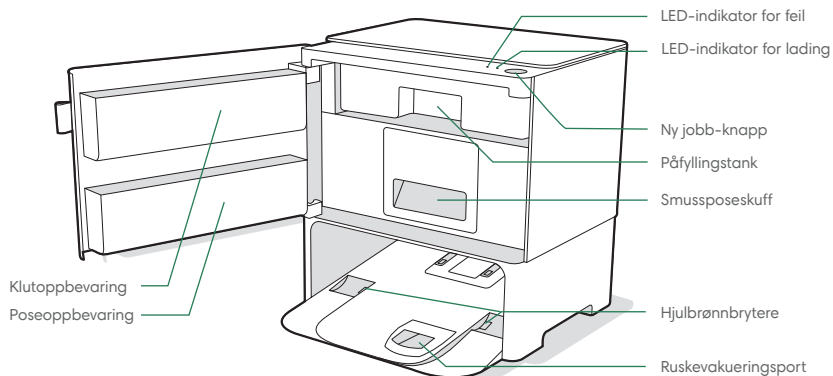
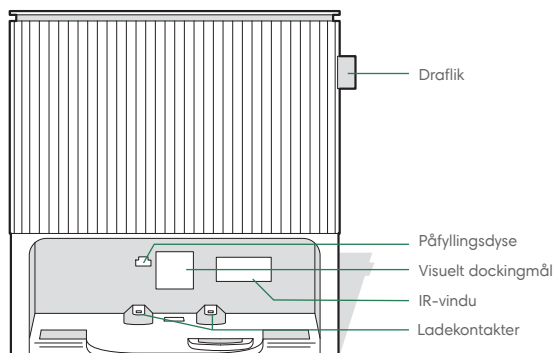

Sett bakfra

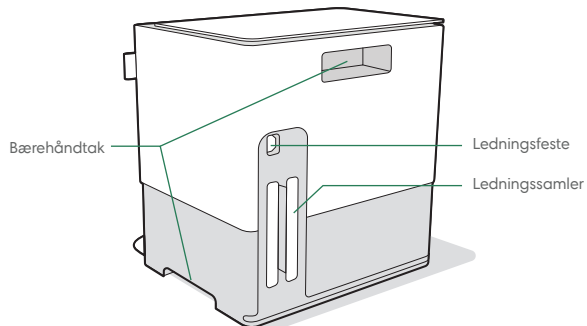

Sett nedenfra

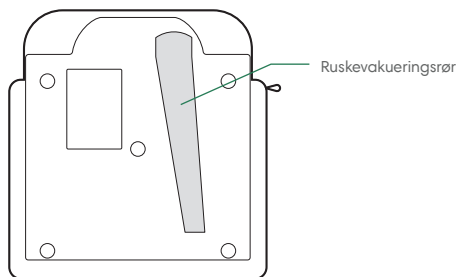

Bruk av Roomba Combo™ med Clean Base™

Plassering av Clean Base® Auto-Fill Dock

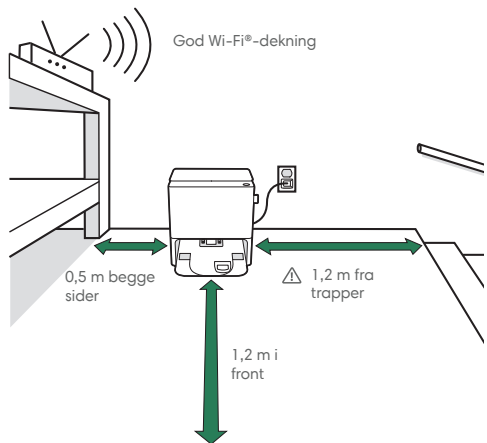

Merk: Plasser Clean Base™ på en hard gulvflate. Ikke plasser den i direkte sollys. For at dockingen skal fungere best mulig, bør du sørge for at området rundt ladestasjonen er ryddig.



ADVARSEL: For å forhindre risikoen for at roboten faller ned trapper, må du forsikre deg om at ladestasjonen er plassert minst 1,2 meter unna trapper.

*Objekter skal ikke skaleres.

Last ned iRobot Home-appen og koble til Wi-Fi®

- Følg trinnvise instruksjoner for å sette opp din Roomba Combo™.
- Sett opp PrecisionVision-navigasjon for å unngå hindringer i sanntid.
- Angi en tidsplan for automatisk rengjøring, og tilpass preferanser for rengjøring.
- Opprett smart kart som gir roboten beskjed om hvor, når og hvordan den skal rengjøre.



Lader



Lysringspiral under lading

Hvit spiral: lader

Fast hvit: ladet

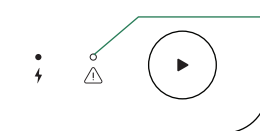

LED-indikator for lading

På: Robot på dock og lader

Av: Robot ikke på dock eller robot lader ikke

Blinker: Lading og gjenoppta midt i en jobb

- Plasser roboten på ladestasjonen for å aktivere batteriet.
- Roboten bruker litt strøm når den er på ladestasjonen. Du kan sette roboten i en modus med ytterligere redusert strømforbruk når den ikke er i bruk. For instruksjoner og mer informasjon om hvilemodus med redusert strømforbruk, se Spørsmål og svar på hjemmesiden vår.
- For langtidslagring må du slå av roboten ved å fjerne den fra ladestasjonen og holde CLEAN-knappen nede i 3 sekunder mens ett hjul ikke er på bakken. Lagre roboten på et kjølig, tørt sted.



Merk: Roboten din leveres delvis oppladet, men vi anbefaler at du lader roboten i 3 timer før du starter den første rengjøringsjobben.



Når roboten er fulladet, blinker lysringindikatoren på undersiden hvitt.

Rengjøring

NO

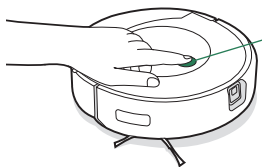

Trykk på CLEAN-knappen på Roomba Combo™ robotstøvsuger og -mopp
Trykk for å Starte/Pause/Fortsette
Hold i 2-5 sekunder for å avslutte en jobb

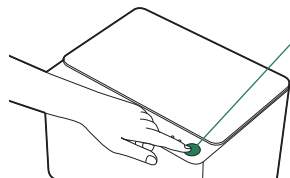

Trykk på Ny jobb-knappen på Clean Base™ Auto-Fill Dock for å starte en jobb

- **Rengjøringsmønster:** Roboten utforsker og rengjør automatisk hjemmet ditt i ryddige rader samtidig som den unngår hindringer ved å bruke frontkameraet. Ved avsluttet rengjøringsjobb, eller når den må lades, returnerer den til ladestasjonen for å lades eller tømme støvbeholderen.



Roboten kan gjenkjenne og unngå gjenstander. Likevel anbefales det at du fjerner unødige hindre før rengjøring.

- Når roboten oppdager et spesielt skittent område, vil den koble inn Dirt Detect™-modus og flytte seg frem og tilbake for å rengjøre dette området grundigere. Indikatorlysringen vil blinke blått.

- For å avslutte en jobb og sende roboten tilbake til ladestasjonen, trykk på og hold CLEAN-knappen på roboten nede i 2-5 sekunder. Et blått lysringmønster vil indikere at roboten søker etter ladestasjonen.



Når roboten merker at støvbeholderen må tømmes, vil en indikatorlysring lyse opp i en rød feiebevegelse bakover.

Støvsuging

- Under rengjøring vil roboten din automatisk gå tilbake til Clean Base for å tømme støvbeholderen og lade ved behov.
- **Clean Bases** LED-indikator for feil vil lyse konstant rødt når det er nødvendig med en ny pose.

STARTE EN REN STØVSUGINGSJOBB FRA CLEAN BASE™

- Tøm robottanken, og ta av gulvkluten før du starter en støvsugingsjobb. Sett roboten tilbake på den selvfyllende docken og trykk på Ny jobb-knappen.



Merk: Hvis du plasserer roboten på Clean Base manuelt, vil den ikke tømme støvbeholderen eller fylle vanntanken automatisk. I slike tilfeller må du bruke iRobot Home-appen eller trykke på og holde Ny jobb-knappen nede i 2-5 sekunder.

STARTE EN REN STØVSUGINGSJOBB FRA ROBOTEN

- Tøm robottanken, og ta av gulvkluten før du starter en støvsugingsjobb. Plasser på gulvet og trykk på Clean-knappen på roboten.

Mopping

- Roboten din kan både støvsuge og moppe gulv samtidig.
- Din Clean Base vil fylle på vanntanken på roboten. Når påfyllingstanken er tom, lyser LED-indikatoren for feil konstant rødt.
- Når roboten din støter på teppe under rengjøringen, løfter den opp og putter vekk gulvmoppeplaten.



Merk: Etter at du har fullført moppe- og støvsugingsjobben, må du tømme robotens støvbeholder og vanntank og skifte ut gulvkluten.



ADVARSEL: For å unngå skade på roboten må du ikke legge platen for gulvkluten manuelt på kluthyllen.



NO

STARTE EN STØVSUGINGS- OG GULVMOPPEJABB FRA CLEAN BASE™

- 1** Bruk drafliken til å åpne døren. Ta av påfyllingstanken.

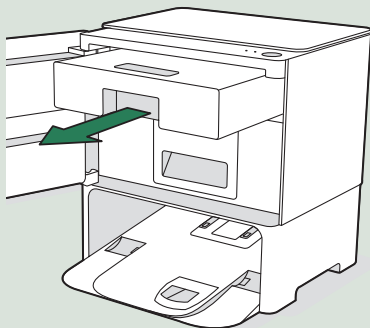

- 2** Fyll tanken med vann eller kompatibel rengjøringsløsning.

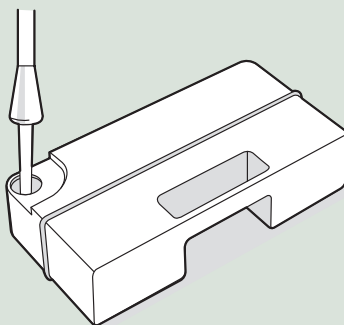

Viktig: Se side 6 for kompatible rengjøringsløsninger

- 3** Sett tanken tilbake i Clean Base, og lukk døren for å sikre at den er helt lukket.

- 4** Fest gulvkluten på roboten.

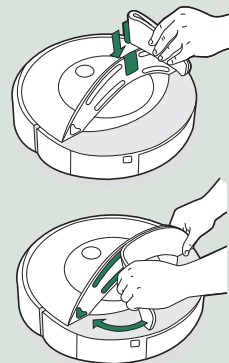

STARTE EN STØVSUGINGS- OG GULVMOPPEJOBBS FRA ROBOTEN

- 1 Trykk på utløserknappen til støvbeholderen for å fjerne støvbeholderen.
- 2 Fyll tanken med vann eller kompatibel rengjøringsløsning.

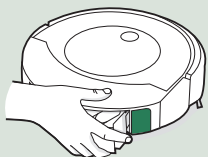

- 3 Fest gulvkluten.
- 4 Sett støvbeholderen tilbake i roboten.

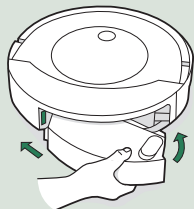
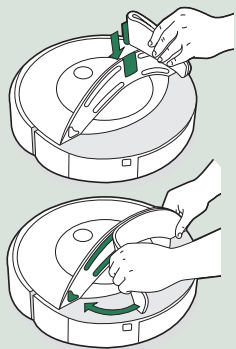

Rengjøringsløsning

Bruk Bona® rengjøringsløsninger for løvtregulv eller harde gulv for å få best mulig resultat når du mopper gulv. Begge løsningene er egnet for de fleste godt forseglede harde gulv.

- * **Viktig:** Bare visse rengjøringsløsninger kan brukes trygt sammen med roboten. Du finner en fullstendig liste over kompatible rengjøringsløsninger på [answers.irobot.com/s/roomba-combo-cleanser](https://www.irobot.com/s/roomba-combo-cleanser) eller ved å gå til appen. Ikke bruk andre rengjøringsløsninger eller blekemidler.

Feilsøking

Feilsøking av roboten

- Roboten din forteller deg at noe er galt ved å spille av et lydvarsel og sette indikatorlysringen til rødt. Trykk på CLEAN-knappen eller støtfangeren for detaljer. Sjekk iRobot Home-appen for å få mer hjelp.
- Etter 90 minutters inaktivitet utenfor ladestasjonen, vil roboten automatisk avslutte rengjøringsjobben sin.
- Hvis du vil tilbakestille roboten til fabrikkinnstillinger, tar du ut beholderen og trykker inn og holder nede CLEAN-knappen i sju sekunder. En lyd vil gi deg beskjed når tilbakestillingen til fabrikkinnstillinger er fullført. Trykk på CLEAN-knappen én gang til for å bekrefte.

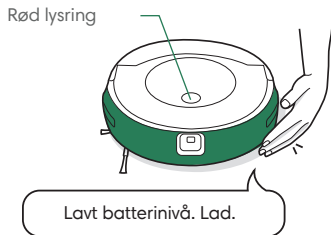

BATTERISIKKERHET OG FRAKT

Bruk kun litium-ion-batteriet som leveres med roboten, for best resultat.

! **ADVARSEL:** Litium-ion-batterier og produkter som inneholder litium-ion-batterier, er underlagt strenge regler for transport. Hvis du må sende produktet til reparasjon, ta det med på reise eller sende det av noen annen grunn, MÅ du overholde følgende transportinstruksjoner.

- Batteriet MÅ slås av før frakt.
- Skru av batteriet ved å fjerne roboten fra ladestasjonen og holde CLEAN-knappen nede i 3 sekunder mens ett hjul ikke er på bakken. Alle indikatorer slås av.
- Pakk roboten sikkert for frakt.
- Trenger du ytterligere hjelp, kontakt vårt kundebehandlingsteam, eller se global.irobot.com.

Feilsøking av Clean Base™

Den selvfyllende docken vil si fra om noe er galt. Det skjer ved hjelp av en LED-indikator på toppen av beholderen og i iRobot Home-appen.

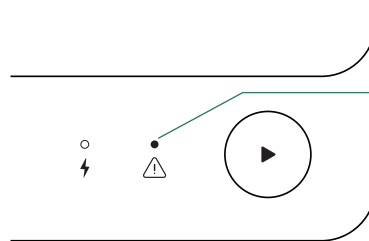

LED-indikator for feil

Et kontinuerlig rødt lys indikerer en feil. Se iRobot Home-appen for informasjon.

Vanlige feil inkluderer:

lodefeil
full pose
manglende pose
feilinstallert pose
tom påfyllingstank
vannlekkasje
tømming tilstoppet
tømmefeil

Dette produktet er utstyrt med en varmebeskytter som skal beskytte mot skade forårsaket av overoppheting. Hvis beskytteren aktiveres, stopper motoren. Skjer dette må du koble fra enheten, la den kjøle seg ned i 30 minutter, fjerne eventuelle hindringer fra evakueringsporten og evakueringsrøret og koble til enheten igjen.

Stell og vedlikehold

Stell- og vedlikeholdsveiledning for roboten din

For å holde roboten ved optimal ytelse må du regelmessig utføre følgende grunnleggende stell og vedlikehold.

Du kan også se instruksjonsvideoer om vedlikehold i iRobot Home-appen. Hvis du merker at roboten samler opp mindre støv fra gulvet, tømmer du støvbeholderen, rengjør filteret og rengjør børstene.

Del	Vedlikeholdsfrekvens	Utskiftingsfrekvens*
Gulvklut	Rengjør etter en moppejobb	Etter 30 vask.
Støvbeholder	Vask støvbeholderen ved behov	
Filter	Rengjør én gang i uken (to ganger i uken hvis du har kjøledryr). Skal ikke vaskes.	Hver 2. måned
Forhjul	Rengjør annenhver uke	Hver 12. måned
Kantfeiebørste og børster for flere overflater	Rengjør én gang i måneden (to ganger i måneden hvis du har kjøledryr)	Hver 12. måned
Føler for full støvbeholder	Rengjør annenhver uke	-
Ladekontakter	Rengjør annenhver uke	-
Sensor, kameravindu og kluthylle	Rengjør én gang i måneden	-

Merk: iRobot produserer ulike reservedeler og sett. Hvis du tror du trenger en reservedel, kontakt iRobot Kundebehandling for mer informasjon.

*Utskiftningshyppighet kan variere. Deler skal byttes ut ved synlig slitasje.

Rengjøring av gulvkluten

Merk: Du kan rengjøre gulvkluter på to måter: enten ved håndvask eller i en vaskemaskin.

HÅNDVASK

Vask kluten godt med varmt vann.

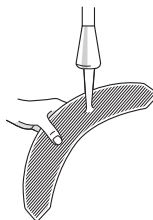

MASKINVASK

Vask med en varm syklus, for deretter å lufttørke. Ikke legg den i tørketrommelen. Ikke vask med finvask.

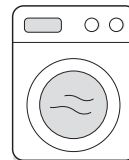

Tømming av støvbeholderen

- 1 Trykk på utløserknappen til støvbeholderen for å fjerne støvbeholderen.
- 2 Åpne døren til støvbeholder for å tømme beholderen.
- 3 Sett støvbeholderen tilbake i roboten.

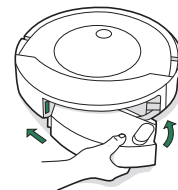
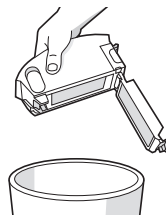
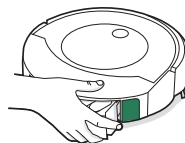

Vasking av støvbeholderen

- * Viktig:** Ikke vask filteret. Fjern filteret før du vasker støvbeholderen.
- 1 Løsn støvbeholderen, fjern filteret og åpne døren til støvbeholderen.
- 2 Skyll støvbeholderen og vanntanken med varmt vann.

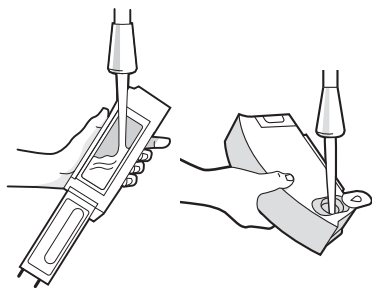

Merk: Støvbeholderen kan ikke vaskes i oppvaskmaskin.

- 3 Sørg for at støvbeholderen er helt tørr. Sett filteret inn igjen og sett støvbeholderen tilbake i roboten.

Rengjøring av filteret

- 1 Fjern støvbeholderen. Fjern filteret ved å gripe begge ender og trekke det ut.
- 2 Fjern smuss ved å dunke filteret lett mot søppelebøtten.

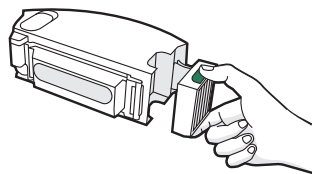

- 3 Sett filteret inn igjen med de riflede grepene opp. Sett støvbeholderen tilbake i roboten.
- * Viktig:** Roboten vil ikke kjøre dersom filteret ikke er satt inn riktig. Skift filteret annenhver måned.

Rengjøring av forhjul

- 1 Trekk bestemt på forhjulmodulen for å fjerne den fra roboten.
- 2 Trekk hardt i hjulet for å fjerne det fra huset sitt (se illustrasjon nedenfor).
- 3 Fjern smuss og støv fra innsiden av hjulfordypningen.
- 4 Sett tilbake alle delene når du er ferdig. Pass på at hjulet klikker på plass igjen.

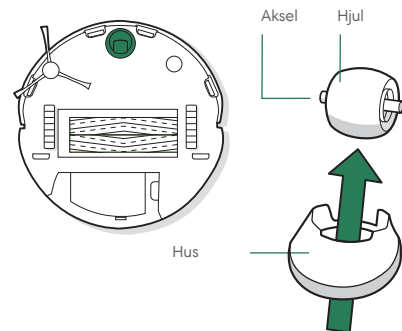

- * Viktig:** Et forhjul som er fullt av hår og smuss, kan skade gulvet. Hvis hjulet ditt ikke ruller fritt etter at du har rengjort det, vennligst kontakt Kundebehandling.

Rengjøring av kantfeiebørsten

- 1 Bruk en mynt eller et lite skrujern for å fjerne skruen som holder kantfeiebørsten på plass.
- 2 Trekk for å fjerne kantfeiebørsten. Fjern hår og/eller smuss og sett deretter børsten tilbake på plass.

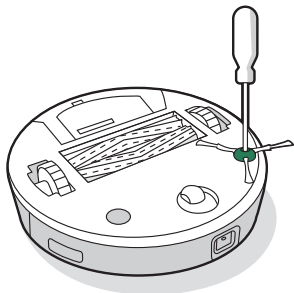

Rengjøring av Dual Multi-Surface-gummibørstene

- 1 Klem sammen utløsertappen for børsterammen, løft tappen opp og fjern hindringer.
- 2 Fjern børstene fra roboten. Fjern endelokkene fra enden av børstene. Fjern hår eller smuss som har samlet seg under lokkene. Sett børstehettene tilbake på plass.

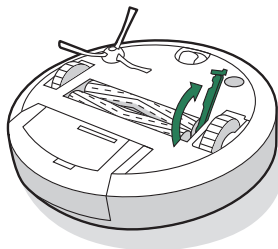

- 3 Fjern eventuelt hår og smuss fra de firkantede og sekskantede tappene på den andre siden av børstene. Bytt endelukk.

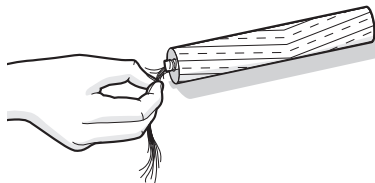

- 4 Sett børstene inn i roboten. Sett børstetappene slik at formen passer med formen på børste-ikonene på rengjøringshodemodulen.

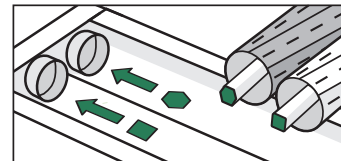
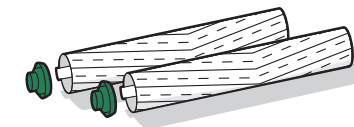

Rengjøring av følere for full støvbeholder

- 1 Fjern og tøm støvbeholderen.

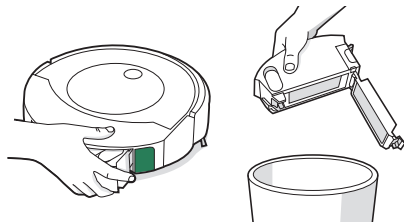

- 2 Tørk av de indre sensorene med en ren, tørr klut.

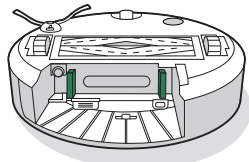

- 3 Tørk av døren til støvbeholderen med en ren, tørr klut.

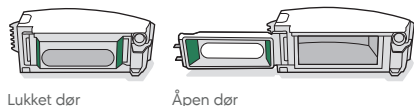

- 4 Fjern smuss fra sugekanalen.

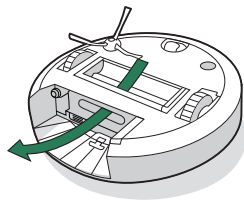

Rengjøring av ladekontaktene, sensorene, kameravinduet og kluthyllen

Tørk komponentene med en ren, tørr klut.



Viktig: Ikke spray rengjøringsmidler eller vann på sensorene eller inn i sensoråpningen.

LADEKONTAKTER

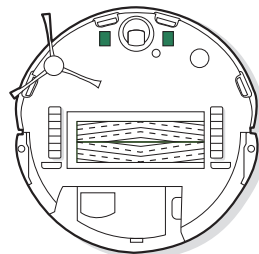

SENSORER

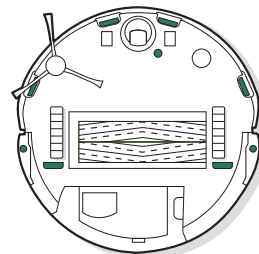

KAMERAVINDU

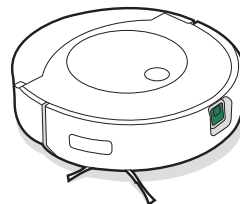

KLUTHYLLE

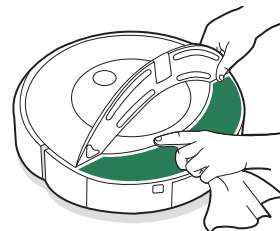

NO

Stell- og vedlikeholdsinstruksjoner for Clean Base® Auto-Fill Dock

For å holde Clean Base™ i topp stand, må du utføre vedlikeholdsprosedyrene på de neste sidene.

Del	Vedlikeholdsfrekvens	Utskiftingsfrekvens*
Poser	-	Poser bør byttes ut med en gang det varsles av LED-indikatoren / appen
Påfyllingstank	Skyll og skift ut vann etter behov	-
Ladekontakter	Rengjør annenhver uke	-
Sensorer, IR-vindu, visuelt dockingmål	Rengjør én gang i måneden	-

Merk: iRobot produserer ulike reservedeler og sett. Hvis du tror du trenger en reservedel, kontakt iRobot Kundebehandling for mer informasjon.

*Utskiftningshyppighet kan variere. Deler skal byttes ut ved synlig slitasje.

Skifte av posen

- 1 Bruk drafliken til å åpne døren og fjern smussposeskuffen.

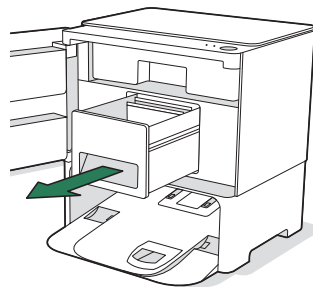

- 2 Trekk opp plastkortet for å fjerne posen fra beholderen. Kast den brukte posen.

Merk: Dette vil forsegle posen så skitt og rusk ikke kan slippe ut.

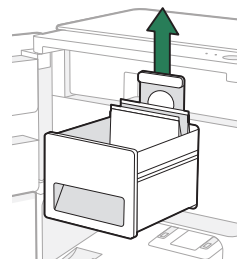

- 3 Sett inn en ny pose. Skyv plastkortet inn i føringskinnene.

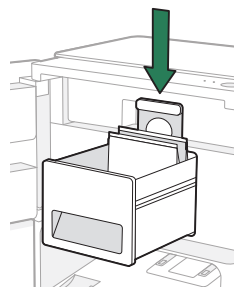

- 4 Sett på plass smussposeskuffen og lukk døren, og sørg for at den er helt lukket.

Vasking av påfyllingstanken

- 1 Bruk drafliken til å åpne døren. Ta av påfyllingstanken

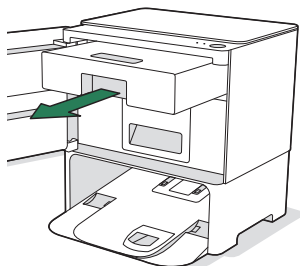

- 2 Skyll påfyllingstanken med lunkent vann.

- 3 Fyll på tanken og sett den tilbake i Clean Base™

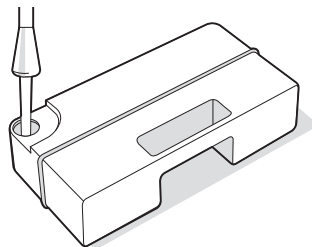

Rengjøring av ladekontaktene, IR-vinduet og det visuelle dockingmålet

Kontroller komponentene for å være sikker på at de er fri for smuss. Tørk med en ren, tørr klut.

- * **Viktig:** Ikke spray rengjøringsmidler eller vann på sensorene eller inn i sensoråpningen.

LADEKONTAKTER

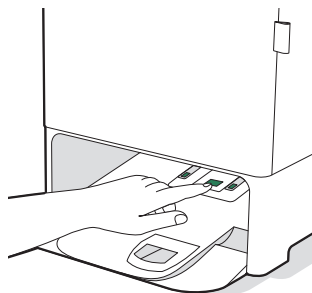

IR-VINDU

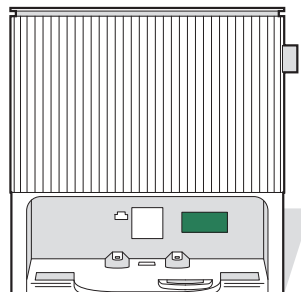

VISUELT DOCKINGMÅL

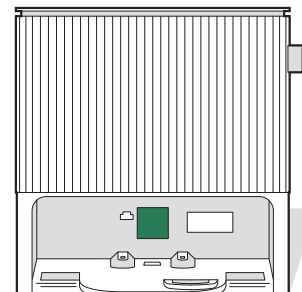

- ☰ **Merk:** For å eksponere ladekontaktene, trykker du på og holder inne kontaktknappen

iRobot Kundebehandling

USA og Canada

Hvis du har spørsmål eller kommentarer om ditt produkt, kontakt iRobot før du kontakter en forhandler.

Du kan starte ved å besøke global.irobot.com for støttetips, ofte stilte spørsmål og informasjon om tilbehør. Denne informasjonen er også å finne i iRobot HOME-appen. Hvis du trenger du assistanse, ring Kundebehandling i USA på (877) 855-8593.

Åpningstider for iRobot Kundebehandling i USA

Mandag til fredag, kl. 09.00–21.00 EST

Lørdag og søndag kl. 09.00–18.00 EST

Utenfor USA og Canada

På nettstedet global.irobot.com kan du:

finne ut mer om iRobot i landet du bor i

få tips om hvordan du kan forbedre ytelsen til produktet ditt

få svar på spørsmål

kontakte din lokale brukerstøtte

Forskriftsinformasjon

iRobot Corporation

Leverandørens FCC-samsvarserklæring

Roomba-modell: RCA-Y1
Ladedockmodell ADK-Y1

Roomba

FCC-ID: UFE-RCAY1 og IC: 6652A-RCAY1

Inneholder FCC-ID: UFE-AXGY1 og inneholder IC: 6652A-AXGY1. Denne enheten er i samsvar med Del 15 av FCC-regelverket og ICES-003(B) / NMB-003(B).

Ladedock

Inneholder FCC-ID: 2AC7Z-ESPCMINI1 og inneholder IC: 21098-ESPC3MINI1

Denne enheten er i samsvar med Del 15 av FCC-regelverket og ICES-003(B) / NMB-003(B).

Drift er gjenstand for de følgende to vilkår: (1) Denne enheten kan ikke forårsake skadelig forstyrrelse, og (2) denne enheten må akseptere all mottatt forstyrrelse, inkludert forstyrrelse som kan forårsake uønsket oppførsel.

Denne enheten er i samsvar med Industry Canada lisensunntatte RSS-standarder. Drift er gjenstand for de følgende to vilkår: 1) Denne enheten kan ikke forårsake forstyrrelse, og 2) denne enheten må akseptere all forstyrrelse, inkludert forstyrrelse som kan forårsake uønsket oppførsel i enheten.

- Endringer eller modifikasjoner som ikke er uttrykkelig tillatt av iRobot Corporation, kan gjøre at brukeren ikke lenger har rett til å bruke utstyret.
- Utstyret er testet og er i samsvar med grensene for Class B-digitalenheter i henhold til del 15 av FCC-reglene i tillegg til ICES-003(B)-/NMB-003(B)-reglene. Disse grensene er utformet for å gi rimelig beskyttelse mot skadelig interferens ved privat bruk. Utstyret genererer, bruker og kan utstråle radiofrekvensenergi og kan, hvis det ikke blir montert og brukt i henhold til instruksjonene, forårsake skadelig forstyrrelse i radiokommunikasjon. Det er imidlertid ingen garanti for at forstyrrelse i radiokommunikasjon ikke oppstår i en bestemt installasjon. Hvis utstyret forårsaker skadelig forstyrrelser i radio- eller TV-mottak, noe som kan kontrolleres ved å slå utstyret av og på, oppfordres brukeren til å forsøke å bli kvitt forstyrrelsen gjennom ett eller flere av følgende tiltak
 - Snu eller flytte mottakerantennen.
 - Øke avstanden mellom utstyret og mottakeren

- Koble utstyret til en kontakt på en annen kurs enn den som mottakeren er koblet til.
- Få hjelp av en forhandler eller erfaren radio-/TV-tekniker.
- Under Industry Canadas regelverk kan denne radiosenderen bare brukes sammen med en antenne av en type og med høyeste (eller lavere) effekt godkjent for senderen av Industry Canada. For å redusere potensiell radioforstyrrelse for andre brukere skal antenntypen og dennes effekt velges slik at den ekvivalente isotropiske utstrålte effekten (e.i.r.p) ikke er større enn det som er nødvendig for vellykket kommunikasjon.
- FCC-erklæring om strålingsopptak: Dette produktet er i samsvar med FCC §2.1091 (b) for RF-strålingsgrenser for mobile enheter, ment for ukontrollerte miljøer og er trygg for slik bruk som er beskrevet i denne håndboken. I henhold til FCC-krav, oppretthold en avstand på mer enn 20 cm (8 tommer) mellom eventuelle personer og vertsenheten (Roomba Combo-roboten).
- ISED-erklæring om strålingsopptak: Dette produktet er i samsvar med den canadiske RSS-102 for RF-strålingsgrenser for mobile enheter, ment for ukontrollerte miljøer og er trygg for slik bruk som er beskrevet i denne håndboken. I henhold til ISED-krav, oppretthold en avstand på mer enn 20 cm (8 tommer) mellom eventuelle personer og roboten.

iRobot Corporation, 8 Crosby Drive, Bedford, MA 01730 USA.
<https://global.irobot.com>

For batterigjenvinning, gå til call2recycle.org, eller ring 1-800-822-8837



NO

***i*Robot®**

©2023 iRobot Corporation, 8 Crosby Drive, Bedford, MA 01730 USA. Med enerett. iRobot er et registrert varemerke for iRobot Corporation. Roomba Combo, Clean Base og Dirt Detect er varemerker for iRobot Corporation. Wi-Fi og Wi-Fi-lagoen er registrerte varemerker for Wi-Fi Alliance. Apple og App Store er varemerker for Apple, Inc., registrert i USA og andre land. Google Play er et varemerke for Google LLC. Bona er et registrert varemerke for Bona AB Corp.