

Robot[®]

Roomba Combo™

Robotstøvsuger og Gulvvaskerobot

j7+

Brukerhåndbok

Sikkerhetsinformasjon

Viktige sikkerhetsinstruksjoner

Denne brukerhåndboken inneholder informasjon for regulatorisk(e) modell(er):

Robot: RCA-Y1 | Dock: ADG-N2 | Batteri: ABL-F | Radiomodul: AXG-Y1

TA VARE PÅ DISSE INSTRUKSJONENE

⚠ ADVARSEL: Ved bruk av elektriske apparater skal grunnleggende forholdsregler alltid følges, inkludert følgende:

LES ALLE INSTRUKSJONER FØR BRUK

⚠ ADVARSEL: For å redusere risikoen for personskade eller annen skade bør du lese disse forholdsreglene for sikkerhet og følge dem når du setter opp, bruker og vedlikeholder roboten.

Dette apparatet kan brukes av barn fra 8 år og oppover og personer med reduserte fysiske, sensoriske eller mentale evner, eller manglende erfaring og kunnskap, hvis de har fått tilsyn eller instruksjoner om bruken av apparatet på en sikker måte og forstår farene involvert. Barn skal ikke leke med apparatet. Rengjøring og vedlikehold må ikke gjøres av barn uten tilsyn.

⚠ Dette er sikkerhetsvarsel-symbolet. Det brukes til å varsle deg om fare for potensiell fysisk skade. Overhold alle sikkerhetsmeldinger som følger dette symbolet for å unngå mulig skade eller død.

⚡ Fare for elektrisk støt

□ Klasse II-utstyr

⊖ Nominell utgangseffekt, likestrøm

📖 Les brukerveiledningen

♻ Generelt symbol for resirkulering

🔥 Brannfare

🏠 Ikke bruk utendørs eller på våte overflater

⊖ Nominell inngangseffekt, likestrøm

🚫 Må oppbevares utilgjengelig for barn

🔌 Separat strømforsyningsenhet

⚠ Forsiktig

⊖ Nominell utgangseffekt, vekselstrøm

ADVARSEL: Indikerer en farlig situasjon som, om den ikke unngås, kan resultere i død eller alvorlig skade.

FORSIKTIG: Indikerer en farlig situasjon som, om den ikke unngås, kan resultere i mindre eller moderat skade.

MERKNAD: Indikerer en farlig situasjon som, om den ikke unngås, kan resultere i skade på eiendom.

GENERELT



- Roboten din leveres med områdegodkjent strømledning og er designet kun for å kobles til et vanlig strømtuttak i hjemmet. Ikke bruk noen annen strømledning. Ta kontakt med Kundebehandling angående erstatningsledning, for å sikre riktig valg av landsspesifikk strømledning.
- Roboten din må ikke senkes ned i vann.
- Ikke åpne roboten unntatt som beskrevet for å installere eller skifte batteriet eller for å utføre nødvendig vedlikehold. Ikke åpne den integrerte dock-ladern kjent som Home Base eller Clean Base. Brukeren selv skal ikke utføre reparasjoner på noen deler av enheten. Henvis reparasjon til kvalifisert servicepersonell.
- Risiko for elektrisk støt – skal bare brukes innendørs på tørre steder.
- Ikke håndter roboten eller ladestasjonen med våte hender.
- Ikke bruk uautoriserte ladere. Bruk av uautorisert lader kan føre til at batteriet genererer varme, røyk, tar fyr eller eksploderer.
- Roboten er ikke et leketøy. Små barn og kjæledyr skal holdes under oppsyn når roboten er i bruk. Ikke sitt eller stå på roboten eller docken.
- Oppbevar og bruk roboten din bare i miljøer med romtemperatur.
- Hvis rommet som skal rengjøres har en balkong, bør en fysisk barriere brukes for å hindre tilgang til balkongen og sikre trygg drift.

- Rengjør sensorlinsene (kantdeteksjon eller avsats) og dekslene på bunnen av roboten med tanke på støv- og smussopphoping etter behov.
- Hvis rommet som skal rengjøres inneholder utstyr som en komfyr, vifte eller avfukter, må utstyret fjernes før roboten tas i bruk. Det er fare for personskaade, ulykker og farlige situasjoner hvis roboten kommer borti og dytter på utstyret.
- Ikke bruk platen til gulvvaskekluten som håndtak for å løfte eller flytte roboten.
- Vær oppmerksom på at gulvene kan være glatte etter våtrengjøring med roboten din.
- Ikke bruk roboten i områder med eksponerte elektriske stikkontakter i gulvet.



FORSIKTIG

- Ikke bruk apparatet til å plukke opp skarpe gjenstander, glass eller noe som brenner eller ryker.
- Vær oppmerksom på at roboten beveger seg på egen hånd. Vær forsiktig når du går i området der roboten arbeider, for å unngå å trække på den.
- Hvis enheten passerer over en strømledning og i drar den, er det en sjanse for at et objekt kan bli trukket av et bord eller en hylle. Før du bruker denne enheten, plukk opp gjenstander som klær, løse ark, trekksnorer for gardiner, strømledninger og alle skjøre gjenstander.
- For å sikre at roboten og ladestasjonen fungerer trygt, må du utføre påkrevd vedlikehold i henhold til brukerhåndboken.
- Hvis roboten er i drift på et gulv med trapper, må du fjerne eventuelt rot fra det øverste trinnet.

MERKNAD

- Ikke la roboten eller ladestasjonen bli våt.
- Ikke plasser noe oppå roboten.
- Unnlatelse av å holde laderkontakter rene kan føre til at roboten mister evnen til å lade batteriet og at kontaktene blir varme ved berøring.
- Før du kjører roboten på harde gulv, må du teste roboten på en liten del av det harde gulvet for å sikre at det tåler det. Hvis du bruker roboten på et hardt gulv som ikke tåler dette, kan gulvet bli skadet. Ta kontakt med gulvprodusenten hvis du har spørsmål om dette.
- Før du bruker roboten på tepper, må du forsikre deg om at teppene tåler støvsugere som bruker børster. Hvis du bruker roboten på et teppe som ikke tåler dette, kan teppet bli skadet. Ta kontakt med teppeprodusenten hvis du har spørsmål om dette.

BATTERI



ADVARSEL



- Ikke åpne, knus, varm opp til over 80 °C, eller brenn. Følg brukerhåndbokens instruksjoner for korrekt bruk, vedlikehold, håndtering og kassering.
- Ikke kortslutt batteriet ved å la metallgjenstander komme i kontakt med batteriterminaler eller senke det i væske. Ikke utsett batteriene for mekanisk støt.
- Litium-ion-batterier og produkter som inneholder litium-ion-batterier, er underlagt strenge regler for transport. Hvis du må sende dette produktet (med batteriet inkludert) til reparasjon, på reise eller av annen grunn, må du se avsnittet om feilsøking i brukerhåndboken eller kontakte kundebehandling for transportinstruksjoner.

- Sjekk batteripakken regelmessig for tegn på skade eller lekkasje. Ikke lad batteripakker som er skadet eller som lekker, og ikke la væsken komme i kontakt med hud eller øyne. Hvis slik kontakt forekommer, må det berørte området vaskes med store mengder vann og lege kontaktes. Legg batteriet i en forseglet plastpose, og resirkuler eller avhend det på sikker måte i henhold til lokale miljøforskrifter, eller returner det til ditt lokale autoriserte iRobot-servicesenter for avhending.
- Hold batteripakken ren og tørr. Tørk forsiktig av batterikontaktene med en ren, tørr klut hvis de blir skitne.



FORSIKTIG

- Barns bruk av batterier bør overvåkes. Søk legehjelp umiddelbart hvis en celle eller et batteri svelges.

MERKNAD

- Batteripakken må fjernes fra roboten før resirkulering eller avhending.
- Bruk kun litium-ion-batteriet som leveres med roboten, for best resultat.
- Ikke bruk ikke-oppladbare batterier. Bruk kun det oppladbare batteriet som følger med produktet. For utskifting må du kjøpe et identisk iRobot®-batteri eller kontakte Kundebehandling for å få informasjon om andre batterialternativer.
- Lad alltid opp og fjern batteriet fra roboten og tilbehøret før langtidsoppbevaring.

RENGJØRINGSLØSNING

ADVARSEL

- Rengjøringsprodukter for husholdningen er trygge når de brukes og lagres i henhold til instruksjonene på etiketten. Sørg alltid for å lese og nøyaktig følge instruksjonene.
- Bruk kun en godkjent rengjøringsløsning som du finner på global.irobot.com.
- For advarsler knyttet til rengjøringsløsningen, se emballasjen og flasken.



Hold produktet unna barn



Vask hendene etter bruk



Hold produktet unna øyne. Vask umiddelbart med vann hvis produktet kommer i kontakt med øyne

EKSTERN STØVBEHOLDER

ADVARSEL

- Ikke bruk med skadet ledning eller plugg. Hvis apparatet ikke virker som det skal, er mistet i gulvet, skadet, forlatt utendørs, eller falt i vann, må det returneres til et servicesenter.
- Koble alltid roboten din fra den eksterne støvbeholderen før du rengjør eller vedlikeholder den.
- Lad bare roboten din med strømledningen som følger med. Den medfølgende strømforsyningen gir ekstra sikkerhet med lavspenning som passer til inngangsmerket på roboten og som er nødvendig for å opprettholde sikker drift.
- Ikke putt noen gjenstander inn i åpninger. Ikke bruk med noen åpning blokkert; hold fri for støv, rusk, hår og alt som kan redusere luftstrømmen.
- For å forhindre at roboten faller ned trapper, må du forsikre deg om

at ladestasjonen er plassert minst 1,2 meter vekk fra trappene.

- For å vedlikeholde støvbeholderen din riktig, må det ikke plasseres fremmedlegemer i porten til Ekstern Støvbeholder, og du må sørge for at den er fri for rusk.
- For å unngå fare som følge av utilsiktet tilbakestilling av termisk utkobling, må dette apparatet ikke forsynes via en ekstern bryter, for eksempel et tidsur eller kobles til en krets som regelmessig slås på og av med verktøyet.
- Ikke hell noen form for væske inn i enheten, og ikke senk enheten i vann.
- Ikke la noen form for væske komme på eller i den eksterne støvbeholderen.
- Ikke bruk utendørs eller på våte overflater.
- Ikke la enheten brukes som et leketøy. Vær svært oppmerksom når enheten brukes av, eller i nærheten av barn.
- For å unngå fare som følge av utilsiktet tilbakestilling av termisk utkobling, må dette apparatet ikke forsynes via en ekstern bryter, for eksempel et tidsur eller kobles til en krets som regelmessig slås på og av med verktøyet.
- Bruk kun som beskrevet i denne håndboken.
- Ta ut støpselet for din smussavhender før rengjøring, for å redusere risikoen for elektrisk støt.
- Hold den eksterne støvbeholderen og strømledningen unna varme overflater.

FORSIKTIG

- Lad bare batteriet som fulgte med roboten. Andre typer batterier kan sprekke og forårsake personskade. Kontakt alltid iRobot Kundebehandling for å finne korrekt erstatning for batteriet.

MERKNAD

- Produktet kan ikke brukes med noen type strømformer. Bruk av strømformere vil umiddelbart gjøre garantien ugyldig.
- Hvis du bor i et område med mye tordenvær, er det anbefalt å bruke en ekstra overspenningsavleder. Den eksterne støvbeholderen din kan være beskyttet med en overspenningsavleder, i tilfelle kraftig tordenvær.
- Ikke bruk uten en støvpose og/eller filtre monteret.



Symbolet på batteriet indikerer at batteriet ikke må avhendes som usortert kommunalt avfall. Som sluttbruker er det ditt ansvar å avhende batterier som ikke lenger brukes i apparatet på en riktig måte med tanke på miljøet:

(1) returnere det til en distributør/forhandler hvor du kjøpte produktet, eller

(2) deponere det ved et tilrettelagt innsamlingssted.

Separat innsamling og gjenvinning av batterier som ikke lenger fungerer, vil bidra til å bevare naturressurser og sikre at det resirkuleres på en måte som beskytter menneskers helse og miljøet. For mer informasjon, ta kontakt med din lokale eller regionale avfallsmyndighet eller forhandleren hvor du kjøpte produktet. Å ikke avhende batterier som ikke fungerer lenger på en riktig måte, kan føre til negative potensielle effekter på miljøet og menneskers helse på grunn av stoffene i batteriene og akkumulatorene.

Informasjon om virkningen av problematiske stoffer i batteriavfallsstrømmen er å finne her:

<http://ec.europa.eu/environment/waste/batteries/>

Om din Roomba Combo™ robotstøvsuger og gulvaskerobot

Sett ovenfra

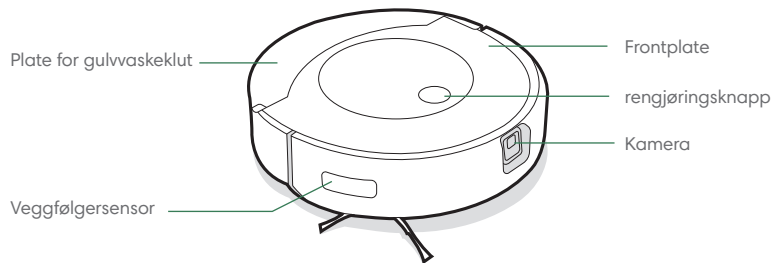

Støvbeholder

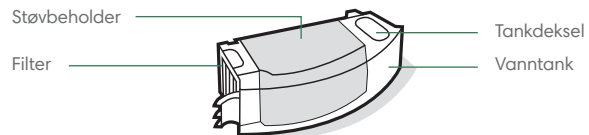

Sett nedenfra

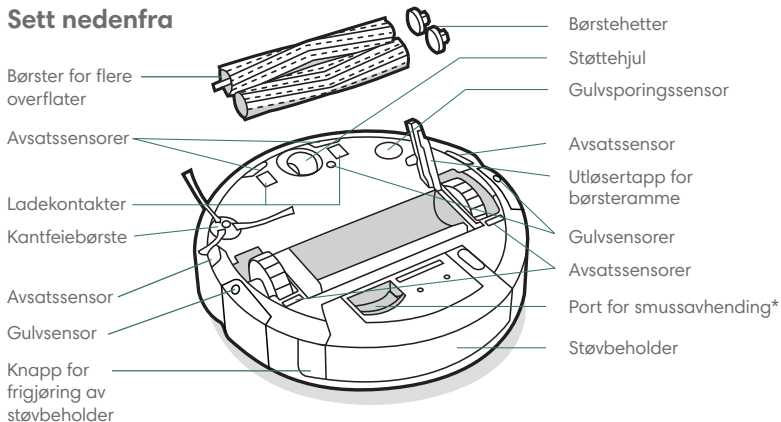

Om din Clean Base™ Ekstern støvbeholder

Sett forfra

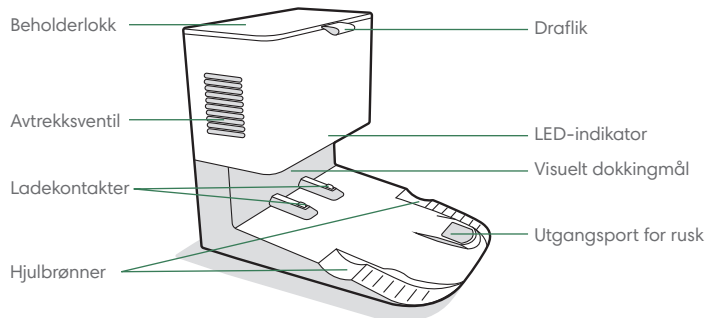

Sett bakfra

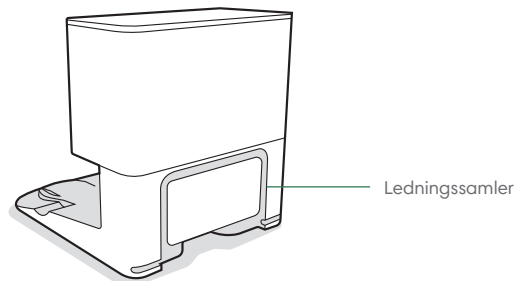

Sett ovenfra

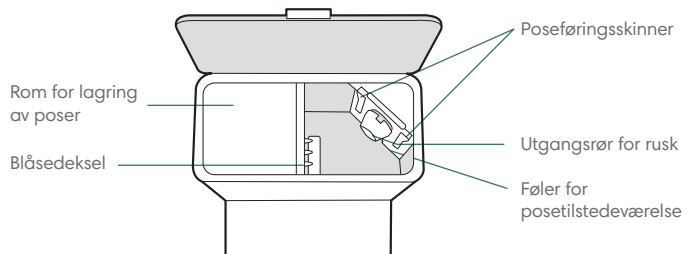

Sett nedenfra

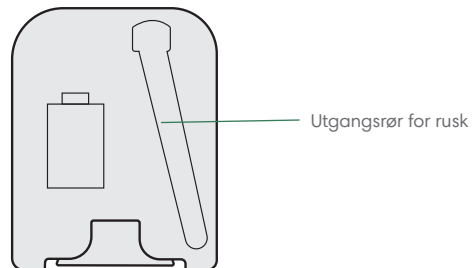

Bruke din Roomba Combo™ robotstøvsuger og gulvaskerobot

Posisjonering av Clean Base™ Ekstern støvbeholder

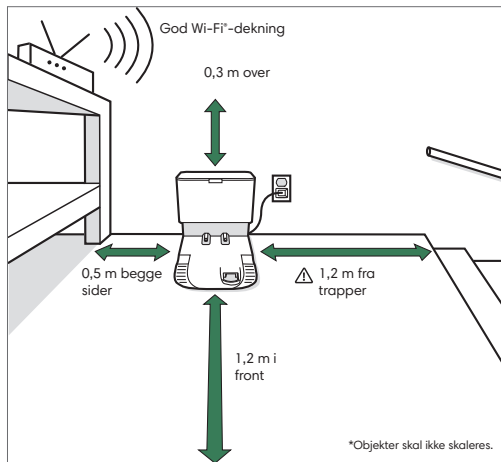

Merk: Ikke plasser Clean Base™ i direkte sollys. For at docking skal fungere best mulig, bør du sørge for at området rundt docken er ryddig.

ADVARSEL: For å forhindre at roboten faller ned trapper, må du forsikre deg om at ladestasjonen er plassert minst 1,2 meter vekk fra trappene.

Last ned iRobot Home-appen og koble til Wi-Fi®

- Følg trinnvise instruksjoner for å sette opp din Roomba Combo™.
- Sett opp PrecisionVision-navigasjon for å unngå hindringer i sanntid.
- Angi en tidsplan for automatisk rengjøring, og tilpass preferanser for rengjøring.
- Opprett Smart Map som gir roboten beskjed om hvor, når og hvordan den skal rengjøre.



3 Gå til global.irobot.com for mer informasjon.

Lader

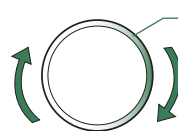

Lysringspiral under lading

Hvit spiral: lader

Et konstant hvitt lys viser robotens batteriladepresent

- Plasser roboten på ladestasjonen for å aktivere batteriet.

Merk: Roboten din leveres delvis oppladet, men vi anbefaler at du lader roboten i 3 timer før du starter den første rengjøringsjobben.



Når roboten er fulladet, blinker lysringindikatoren på baksiden hvitt.

- Roboten bruker litt strøm når den er på ladestasjonen. Du kan sette roboten i en modus med ytterligere redusert strømforbruk når den ikke er i bruk. For instruksjoner og mer informasjon om hvilemodus med redusert strømforbruk, se Spørsmål og svar på hjemmesiden vår.
- For langtidslagring må du slå av roboten ved å fjerne den fra ladestasjonen og holde rengjøringsknappen nede i 3 sekunder mens ett hjul er på bakken. Lagre roboten på et kjølig, tørt sted.

Rengjøring

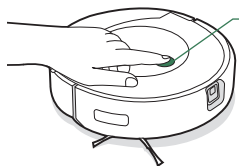

Bare trykk på rengjøringsknappen

Trykk for å Starte/Pause/Fortsette

Hold i 2-5 sekunder for å avslutte en jobb

- Roboten utforsker og rengjør automatisk hjemmet ditt i ryddige rader samtidig som den unngår hindringer ved hjelp av frontkameraet. Ved avsluttet rengjøringsjobb, eller når den må lades, returnerer den til ladestasjonen for å lades.



Roboten kan gjenkjenne og unngå gjenstander. Likevel anbefales det at du fjerner unødig rot før rengjøring.

- For å avslutte en jobb og sende roboten tilbake til ladestasjonen, trykk på og hold rengjøringsknappen nede i 2-5 sekunder. Et blått lysringmønster vil indikere at roboten søker etter ladestasjonen.
- Når roboten oppdager et spesielt skittent område, vil den koble inn Dirt Detect™-modus og flytte seg frem og tilbake for å rengjøre dette området grundigere. Indikatorlysringen vil blinke blått.



Når roboten merker at støvbeholderen må tømmes, vil en indikatorlysring lyse opp i en rød feiebevegelse bakover.

Støvsuging

- Hvis du vil starte en ren støvsugingsjobb fra roboten, tømmer du tanken eller tar av gulvaskekluten før du trykker på rengjøringsknappen.

Gulvask

- Roboten din kan både støvsuge og vaske gulv samtidig. Hvis du vil starte en støvsugings- og gulvaskejobb fra roboten, fyller du tanken, setter på en gulvaskeklut og trykker på rengjøringsknappen.
- Når roboten din støter på teppe under rengjøringen, løfter den opp og putter vekk gulvaskeplaten.
- Etter at du har fullført gulvaske- og støvsugingsjobben, må du tømme vanntanken og skifte ut gulvaskekluten.

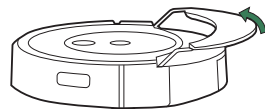

⚠ ADVARSEL: For å unngå skade på roboten må du ikke legge platen for gulvaskekluten manuelt på kluthyllen.

- 1 Trykk på utløserknappen til støvbeholderen for å fjerne støvbeholderen.

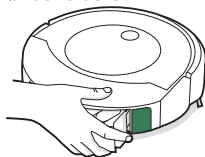

- 2 Fest gulvaskekluten.

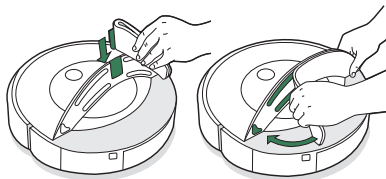

- 3 Fyll tanken med vann og kompatibel rengjøringsløsning.

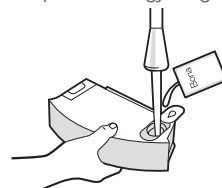

- 4 Sett støvbeholderen tilbake i roboten.

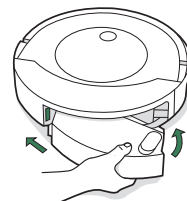

NO

Rengjøringsløsning

For best resultat under gulvvaske kan du tilsette iRobot® Hard Floor Cleaning Solution i tanken før du fyller i vann. Dette produktet er et konsentrat som passer for alle godt forseglede harde gulv.

Eksempelstørrelse
(Inkludert i esken)



1/4 flaske
per tank

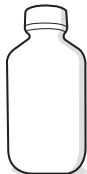

Vare: Full størrelse
(Selges separat)



3 korker
per tank

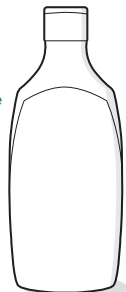

Viktig: Bare visse rengjøringsløsninger kan brukes trygt sammen med roboten. Du finner en fullstendig liste over kompatible rengjøringsløsninger på global.irobot.com eller ved å gå til appen. Ikke bruk andre rengjøringsløsninger eller blekemidler.

Om din eksterne støvbeholder

Under rengjøring vil roboten din automatisk gå tilbake til den eksterne støvbeholderen for å tømme støvbeholderen og lade ved behov.

Støvbeholderens LED-indikator vil lyse konstant rødt, når det er nødvendig med en ny pose. Hvis en fortetning oppdages, vil den eksterne støvbeholderen gjøre flere forsøk på å automatisk fjerne fortetningen.



Merk: Hvis du plasserer roboten på den eksterne støvbeholderen for hånd, vil den ikke tømme automatisk. I slike tilfeller må du bruke iRobot Home-appen eller trykke på og holde knappen nede i 2-5 sekunder.

Feilsøking

- Roboten din forteller deg at noe er galt ved å spille av et lydvarsel og sette indikatorlysringen til rødt. Trykk på rengjøringsknappen eller støvfangeren for detaljer. Sjekk iRobot Home-appen for å få mer hjelp.

Rød lysring

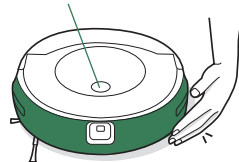

Lavt batterinivå. Lad.

- Etter 90 minutters inaktivitet utenfor ladestasjonen, vil roboten automatisk avslutte rengjøringsjobben sin.
- Hvis du vil tilbakestille roboten til fabrikkinnstillinger, tar du ut støvbeholderen og trykker inn og holder nede rengjøringsknappen i sju (7) sekunder. En lyd vil gi deg beskjed når tilbakestillingen til fabrikkinnstillinger er fullført. Trykk på rengjøringsknappen én gang til for å bekrefte.

Batterisikkerhet og frakt

Bruk kun litium-ion-batteriet som leveres med roboten, for best resultat.



ADVARSEL: Litium-ion-batterier og produkter som inneholder litium-ion-batterier, er underlagt strenge regler for transport. Hvis du må sende produktet til reparasjon, ta det med på reise eller sende det av noen annen grunn, MÅ du overholde følgende transportinstruksjoner.

- Batteriet MÅ slås av før frakt.
- Skru av batteriet ved å fjerne roboten fra ladestasjonen og holde rengjøringsknappen nede i 3 sekunder mens ett hjul ikke er på bakken. Alle indikatorer slås av.
- Pakk roboten sikkert for frakt.
- Trenger du ytterligere hjelp, kontakt vårt kundebehandlingsteam, eller se global.irobot.com.

Stell og vedlikehold

Stell- og vedlikeholdsinstruksjoner

For å holde roboten i topp stand, må du utføre vedlikeholdsprosedyrene på de neste sidene.

Du kan også se instruksjonsvideoer om vedlikehold i iRobot Home-appen. Hvis du merker at roboten samler opp mindre støv fra gulvet, tømmer du støvbeholderen, rengjør filteret og rengjør børstene.

Del	Vedlikeholdsfrekvens	Utskiftingsfrekvens*
Gulvvaskeklut	Rengjør etter en moppejobb	Etter 30 vask.
Støvbeholder	Vask støvbeholderen ved behov	
Filter	Rengjør én gang i uken (to ganger i uken hvis du har kjæledyr). Skal ikke vaskes.	Hver 2. måned
Ladekontakter	Rengjør annenhver uke	
Føler for full støvbeholder	Rengjør annenhver uke	
Forhjul	Rengjør annenhver uke	Hver 12. måned
Kantfeiebørste og børster for flere overflater	Rengjør én gang i måneden (to ganger i måneden hvis du har kjæledyr)	Hver 12. måned
Sensor, kameravindu og kluthylle	Rengjør én gang i måneden	
Poser	-	Poser bør byttes ut med en gang det varsles av LED-indikatoren / appen
Blåsedeksel, indre beholder	Én gang i måneden (fjern rusk fra blåsedekselet)	



Merk: iRobot produserer ulike reservedeler og sett. Hvis du tror du trenger en reservedel, kontakt iRobot Kundebehandling for mer informasjon.

*Utskiftningshyppighet kan variere. Deler skal byttes ut ved synlig slitasje.

Feilsøking av av din eksterne støvbeholder

Den eksterne støvbeholderen vil si fra om noe er galt. Det skjer ved hjelp av en LED-indikator på forsiden av beholderen og i iRobot Home-appen.

LED-indikator	Vanlige feil	Hvordan fikse det
Fast rødt	Posen er full eller mangler	<ol style="list-style-type: none">1. Sett inn ny pose hvis den er full eller mangler.2. Sørg for at posen er satt inn på en trygg måte.3. Hvis problemet vedvarer, fjern eventuelt rusk fra porten på undersiden av roboten og støvbeholderen.
Blinkende rødt	Det er en lekkasje eller en fortetning i dockens evakueringsbane	<ol style="list-style-type: none">1. Sørg for at beholderlokket er trykket godt ned og tett lukket. Hold rengjøringsknappen på roboten nede i 2 sekunder for å tømme støvbeholderen manuelt.2. Fjern eventuelt rusk fra porten på undersiden av roboten og støvbeholderen.3. Koble ut støvbeholderen fra veggen. Plasser den på siden og kontroller for rusk i evakueringsrøret for rusk. Hvis nødvendig, fjern røret for å rense bort rusk.

Dette produktet er utstyrt med en varmebeskytter som skal beskytte mot skade forårsaket av overoppheting. Hvis beskytteren aktiveres, stopper motoren. Skjer dette må du koble fra enheten, la den kjøle seg ned i 30 minutter, fjerne eventuelle hindringer fra evakueringsporten og evakueringsrøret og koble til enheten igjen.

Rengjøring av gulvvaskekluten

Merk: Du kan rengjøre gulvvaskekluter på to måter: enten ved håndvask eller i en vaskemaskin.

Håndvask

Vask kluten godt med varmt vann.

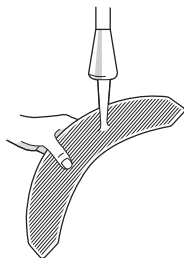

Maskinvask

Vask med en varm syklus, for deretter å lufttørke. Ikke legg den i tørketrommelen. Ikke vask med finvask.



Tømming av støvbeholderen

- 1 Trykk på utløserknappen til støvbeholderen for å fjerne støvbeholderen.

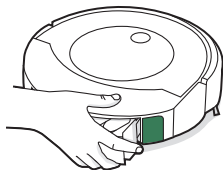

- 2 Åpne døren til støvbeholderen for å tømme beholderen.

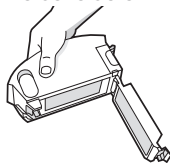

- 3 Sett støvbeholderen tilbake i roboten.

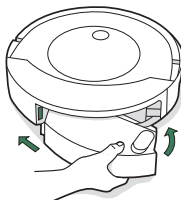

Rengjøre filteret

- 1 Fjern støvbeholderen. Fjern filteret ved å gripe begge ender og trekke det ut.

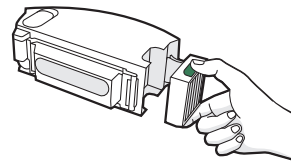

- 2 Fjern smuss ved å dunke filteret lett mot søppelbøtten.





- 3 Sett filteret inn igjen med de riflede grepene opp. Sett støvbeholderen tilbake i roboten.

Viktig: Roboten vil ikke kjøre dersom filteret ikke er satt inn riktig. Skift filteret annenhver måned.

Rengjøring av det visuelle dockingmålet og ladekontaktene

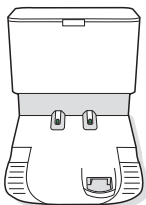
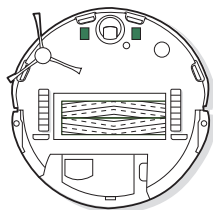
- 1 Kontroller det visuelle dockingmålet og ladekontaktene for å være sikker på at de er fri for rusk. Tørk med en ren, tørr klut.



-  **Merk:** Ikke sprøyt rengjøringsmidler direkte på sensorene eller i sensoråpningen.

Rengjøring av følere for full støvbeholder

- 1 Fjern og tøm støvbeholderen.

- 2 Tørk av de indre sensorene med en ren, tørr klut.



- 3 Tørk av døren til støvbeholderen med en ren, tørr klut.

Lukket dør

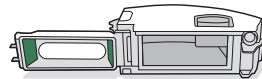

Åpen dør

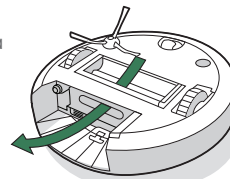

- 4 Fjern smuss fra sugekanalen.

Rengjøring av børster for flere overflater

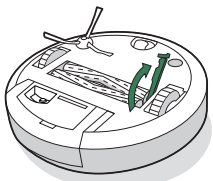
- 1 Klem sammen utløsertappen for børsterammen, løft tappen opp og fjern hindringer.

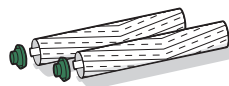
- 2 Fjern børstene fra roboten. Trekk i børstehettene fra enden av børstene. Fjern hår eller smuss som har samlet seg under lokkene. Sett børstehettene tilbake på plass.

- 3 Fjern eventuelt hår og smuss fra de firkantede og sekskantede tappene på den andre siden av børstene.

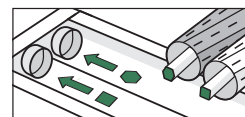
- 4 Sett børstene inn i roboten. Sett børstetappene slik at formen passer med formen på børste-ikonene på rengjøringshodemodulen.

NO

Rengjøring av forhjul

- 1 Trekk bestemt på forhjulmodulen for å fjerne den fra roboten.
- 2 Trekk hardt i hjulet for å fjerne det fra huset sitt (se illustrasjon nedenfor).
- 3 Fjern smuss og støv fra insiden av hjulfordypningen.
- 4 Sett tilbake alle delene når du er ferdig. Pass på at hjulet klikker på plass igjen.

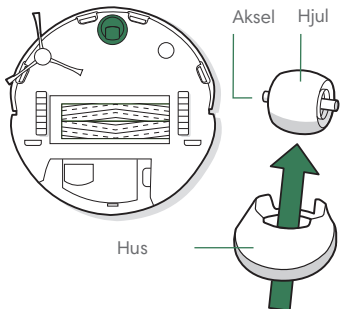

- * Viktig:** Et forhjul som er fullt av hår og smuss, kan skade gulvet. Hvis hjulet ditt ikke ruller fritt etter at du har rengjort det, vennligst kontakt Kundebehandling.

Vasking av støvbeholderen

- * Viktig:** Ikke vask filteret. Fjern filteret før du vasker støvbeholderen.
- 1 Løsne støvbeholderen, fjern filteret og åpne døren til støvbeholderen.
 - 2 Skyll støvbeholderen og vanntanken med varmt vann.

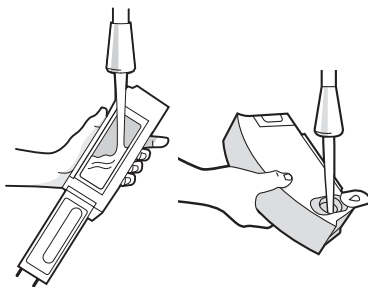

- ☰ Merk:** Støvbeholderen kan ikke vaskes i oppvaskmaskin.
- 3 Sørg for at støvbeholderen er helt tørr. Sett filteret inn igjen og sett støvbeholderen tilbake i roboten.

Rengjøring av kantfeiebørsten

- 1 Bruk en mynt eller et lite skrujern for å fjerne skruen som holder kantfeiebørsten på plass.
- 2 Trekk for å fjerne kantfeiebørsten. Fjern hår og/eller smuss og sett deretter børsten tilbake på plass.

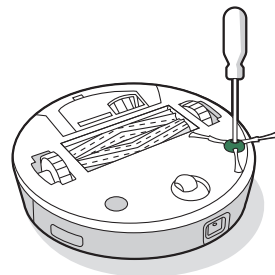

Rengjøring av sensorer, kameravindu og ladekontakter

- 1 Tørk av alle sensorene, kameravinduet og kluthyllen med en ren, tørr klut.

 **Merk:** Sjekk kameravinduet. Kontakt Kundebehandling hvis du ser sprekker.

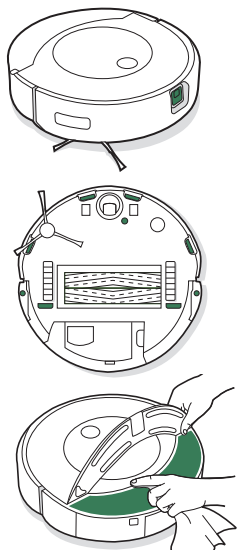

 **Viktig:** Ikke spray rengjøringsmidler eller vann på sensorene eller inn i sensoråpningen.

Skifte av posen

- 1 Løft opp på beholderlokket for å åpne.

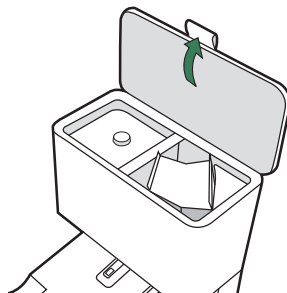

- 2 Trekk opp plastkortet for å fjerne posen fra beholderen.

 **Merk:** Dette vil forsegle posen så skitt og rusk ikke kan slippe ut.



- 3 Kast den brukte posen.

- 4 Sett inn en ny pose. Skyv plastkortet inn i føringskinnene.

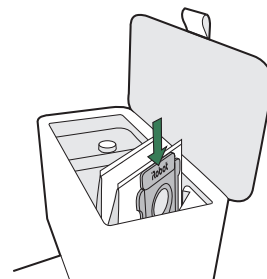

- 5 Trykk ned dekselet og sørg for at det er fullstendig lukket.

 **Merk:** For å oppnå optimal ytelse med roboten din og ekstern støvbeholder, rengjør og/eller bytt ut robotens filter etter behov.

Fjerning av rusk fra blåsedekselet

Kontroller blåsedekselet for eventuelt støv eller rusk som kan ha bygget seg opp, og tørk med en ren, tørr klut for å fjerne.

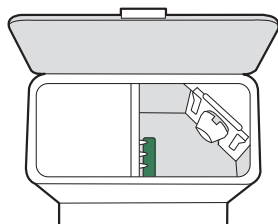

iRobot Kundebehandling

USA og Canada

Hvis du har spørsmål eller kommentarer om Roomba Combo™-robotstøvsugeren og -gulvaskeroboten bør du kontakte iRobot før du kontakter en forhandler.

Du kan starte ved å besøke global.irobot.com for støttetips, ofte stilte spørsmål og informasjon om tilbehør. Denne informasjonen er også å finne i iRobot Home-appen. Trenger du assistanse, ring Kundebehandling på **(877) 855-8593**.

Åpningstider for iRobot Kundebehandling i USA

- Mandag til fredag, kl. 09.00–21.00 Eastern Time
- Lørdag og søndag kl. 09.00–18.00 Eastern Time

Utenfor USA og Canada

På nettstedet global.irobot.com kan du:

- finne ut mer om iRobot i landet du bor i
- få hint og tips om hvordan du kan forbedre ytelsen til Roomba Combo™-robotstøvsugeren og -gulvaskeroboten.
- få svar på spørsmål
- kontakte din lokale brukerstøtte

Forskriftsinformasjon



Herved erklærer iRobot Corporation at denne robotstøvsugeren og gulvvaskeboten, modell RCA-Y1, er i samsvar med EUs radioutstyrsdirektiv 2014/53/EU. Den fullstendige teksten i EU-samsvarserklæringen er tilgjengelig på følgende nettside: www.irobot.com/compliance.



Herved erklærer iRobot Corporation at denne robotstøvsugeren og gulvvaskeboten, modell RCA-Y1, er i samsvar med Radio Equipment Regulations 2017. Den fullstendige teksten i UKCA-samsvarserklæringen er tilgjengelig på følgende nettside: www.irobot.com/compliance.

Kjemisk informasjonsrapport som har oppført SVHC (stoffer av veldig stor bekymring) per EU-forskrift EU 1907/2006 finner du her: www.irobot.com/compliance.

Regulatorisk modell RCA-Y1 inkluderer Sextant-radiomodulmodellen AXG-Y1. Sextant-radiomodulen er en dobbeltbånds radio som opererer i båndene WLAN 2,4 GHz og WLAN 5 GHz. Sextant-radiomodulen inkorporerer også Bluetooth og BLE som opererer i båndet 2400 MHz–2483,5 MHz.

- 2,4 GHz-båndet er begrenset til drift mellom 2400 MHz og 2483,5 MHz med en maksimal EIRP utgangseffekt på 17,78 dBm (59,98 mW) ved 2442 MHz.
- 5 GHz-båndet er begrenset til drift mellom 5150 MHz og 5850 MHz med en maksimal EIRP utgangseffekt på 20,81 dBm (120,50 mW) ved 5190 MHz.
- I Israel er 5 GHz-båndet begrenset til drift i 5150 MHz–5350 MHz-båndet.



Symbolet på produktet indikerer at apparatet ikke må avhendes som usortert kommunalt avfall. Som sluttbruker er det ditt ansvar å avhende apparater som ikke lenger brukes, på riktig måte med tanke på miljøet:

- (1) returnere det til en distributør/forhandler hvor du kjøpte produktet, eller
- (2) deponere det ved et tilrettelagt innsamlingssted.

Korrekt avhending av dette produktet vil bidra til å spare verdifulle ressurser og forhindre eventuelle negative virkninger på menneskers helse og miljø som ellers kan oppstå ved feil avfallshåndtering. Ta kontakt med lokale myndigheter for ytterligere informasjon, eller ditt nærmeste utpekte innsamlingssted. Feil avhending av dette avfallet, i henhold til din nasjonale lovgivning, kan føre til straff.

Du finner mer informasjon her:

http://ec.europa.eu/environment/waste/weee/index_en.html

Produsentadresse: iRobot Corporation, 8 Crosby Drive, Bedford MA 01730, USA.

NO

Resirkuler ditt utbrukte iRobot produkt i henhold til lokale forskrifter. Følgende er en liste over WEEE-resirkuleringsorganisasjoner som iRobot har inngått avtale med ved tidspunktet for salg av produktet.

Sted	Organisasjon	URL
Østerrike	UFH	http://www.elektro-ade.at/elektrogeraete-sammeln/liste-der-sammelstoesterreich/
Belgia	Recupel	https://www.recupel.be/en/where-to-go/?search-collectionPoints=&categories=1%2C2%2C3%2C4#
Tyskland	Zentek	https://www.ear-system.de/ear-verzeichnis/sammel-und-ruecknahmestback
Danmark	Elretul	https://www.dpa-system.dk/DPAApplications/DPADB.aspx?wf=CollectionPointSearch.as
Spania	Ecotic	https://punto-limpio.info/
Frankrike	Eco-systemes	https://www.eco-systemes.fr/france
Irland	WEEE Ireland	http://www.weeireland.ie/household-recycling/where-can-i-recycle/
Nederland	Wecycle	https://www.watismijnapparaatwaard.nl/
Sverige	El-Kretsen	https://www.sopor.nu/sortera-återvinn/
Storbritannia	Repic	http://www.responsible-recycling.co.uk/contact-us/find-your-local-recy



©2022 iRobot Corporation, 8 Crosby Drive, Bedford, MA 01730 USA. Med enerett. iRobot og Braava jet er registrerte varemerker for iRobot Corporation. Roomba Combo, Clean Base og Dirt Detect er varemerker for iRobot Corporation. Wi-Fi og Wi-Fi-logoen er registrerte varemerker for Wi-Fi Alliance. Apple og App Store er varemerker for Apple, Inc., registrert i USA og andre land. Google Play er et varemerke for Google LLC.