

**Robot**<sup>®</sup>

## Roomba Combo™

Støvsuger- og gulvaskerobot + Clean Base™  
Ekstern støvbeholder

**j5+**

Brukerhåndbok

# Sikkerhetsinformasjon

## Viktig sikkerhetsinformasjon

Denne brukerhåndboken inneholder informasjon for regulatorisk(e) modell(er): RVE-Y1, RVE-Y2, ADG-N2, Batterimodell(er): ABL-F, ABL-D2Ax, ABL-D2Bx (x = 1 eller 2)

### TA VARE PÅ DISSE INSTRUKSJONENE

 **ADVARSEL:** Ved bruk av elektriske apparater skal grunnleggende forholdsregler alltid følges, inkludert følgende:

### LES ALLE INSTRUKSJONER

 **ADVARSEL:** For å redusere risikoen for personskade eller annen skade bør du lese disse forholdsreglene for sikkerhet og følge dem når du setter opp, bruker og vedlikeholder roboten.

Dette apparatet kan brukes av barn fra 8 år og oppover og personer med reduserte fysiske, sensoriske eller mentale evner, eller som mangler visse erfaringer og kunnskaper, hvis de har fått tilsyn eller instruksjoner om hvordan de skal bruke apparatet på en sikker måte, og de forstår farene som er involvert. Barn skal ikke leke med apparatet. Rengjøring og vedlikehold må ikke gjøres av barn uten tilsyn.

 Dette er sikkerhetsvarsel-symbolet. Det brukes til å varsle deg om fare for potensiell fysisk skade. Overhold alle sikkerhetsmeldinger som følger dette symbolet for å unngå mulig skade eller død.

 Fare for elektrisk støt

 Klasse II-utstyr

 Nominell utgangseffekt, likestrøm

 Les brukerveiledningen

 Generelt symbol for resirkulering

 Brannfare

 Bare for innendørsbruk

 Nominell inngangseffekt, likestrøm

 Må oppbevares utilgjengelig for barn

 Separat strømforsyningsenhet

 Forsiktig

 Klasse III-utstyr

 Nominell utgangseffekt, vekselstrøm

**ADVARSEL:** Indikerer en farlig situasjon som, om den ikke unngås, kan resultere i død eller alvorlig skade.

**FORSIKTIG:** Indikerer en farlig situasjon som, om den ikke unngås, kan resultere i mindre eller moderat skade.

**MERKNAD:** Indikerer en farlig situasjon som, om den ikke unngås, kan resultere i skade på eiendom.

## GENERELT



- Roboten din leveres med områdegodkjent strømledning og er designet kun for å kobles til et vanlig strømuttak i hjemmet. Ikke bruk noen annen strømledning. Ta kontakt med Kundebehandling angående erstatningsledning, for å sikre riktig valg av landsspesifikk strømledning.
- Ikke åpne roboten eller ladestasjonen med mindre brukerhåndboken sier du skal gjøre det. Brukeren selv skal ikke utføre reparasjoner på noen deler av enheten. Henvis reparasjon til kvalifisert servicepersonell.
- Risiko for elektrisk støt – skal bare brukes innendørs på tørre steder.
- Ikke håndter roboten eller ladestasjonen med våte hender.
- Ikke bruk uautoriserte ladere. Bruk av uautorisert lader kan føre til at batteriet genererer varme, røyk, tar fyr eller eksploderer.
- Roboten er ikke en leke. Små barn og kjæledyr skal holdes under oppsyn når roboten er i bruk.
- Ikke sitt eller stå på roboten eller ladestasjonen.
- Oppbevar og bruk roboten din bare i miljøer med romtemperatur.
- Hvis rommet som skal rengjøres har en balkong, bør en fysisk barriere brukes for å hindre at roboten får tilgang til balkongen og sikre trygg drift.
- Hvis rommet som skal rengjøres inneholder utstyr som en komfyr, vifte, løs varmeovn eller avfukter, må utstyret fjernes før roboten tas i bruk. Det er fare for skade, ulykker og funksjonsfeil hvis roboten kommer i kontakt med og dytter på utstyret.
- Ikke la roboten eller ladestasjonen bli våt.
- Vær oppmerksom på at gulvene kan være glatte etter våtrengjøring med roboten din
- Rengjør avsattssensorene for opphopping av støv.



## FORSIKTIG

- Ikke bruk roboten i områder med eksponerte elektriske stikkontakter i gulvet.
- Ikke bruk apparatet til å plukke opp skarpe gjenstander, glass eller noe som brenner eller ryker.
- Vær oppmerksom på at roboten beveger seg på egen hånd. Vær forsiktig når du går i området der roboten arbeider, for å unngå å tråkke på den.
- Hvis enheten passerer over en strømledning og i drar den, er det en sjanse for at et objekt kan bli trukket av et bord eller en hylle. Plukk opp gjenstander som klær, løse ark, trekksnorer for gardiner, strømledninger og alle skjøre gjenstander før du bruker denne enheten. Slukk stearinlys. Slå av frittstående varmeovner.
- For å sikre at roboten og ladestasjonen fungerer trygt, må du utføre påkrevd vedlikehold i henhold til brukerhåndboken.
- Hvis roboten er i drift på et gulv med trapper, må du fjerne eventuelt rot fra det øverste trinnet.
- Ikke snu roboten med Combo-beholderen installert.
- For å sikre at roboten og ladestasjonen fungerer trygt, må du utføre påkrevd vedlikehold i henhold til brukerhåndboken.

## MERKNAD

- Ikke plasser noe oppå roboten eller ladestasjonen.
- Hvis du ikke opprettholder rensligheten til laderkontaktene, kan det føre til at roboten mister evnen til å lade batteriet.
- Før du kjører roboten på harde gulv, må du teste roboten på en liten del av det harde gulvet for å sikre at det tåler det. Hvis du bruker roboten på et hardt gulv som ikke tåler dette, kan gulvet bli skadet. Ta kontakt med gulvprodusenten hvis du har spørsmål om dette.
- Før du kjører roboten på tepper eller ryer, må du passe på at teppene eller ryene tåler Dual Multi-Surface gummibørstene på roboten, ellers kjent som bankestenger. Hvis du bruker roboten på et teppe som ikke tåler dette, kan teppet bli skadet. Ta kontakt med teppeprodusenten hvis du har spørsmål om dette.

## RENGJØRINGSLØSNING



# ADVARSEL

- Rengjøringsprodukter for husholdningen er trygge når de brukes og lagres i henhold til instruksjonene på etiketten. Sørg alltid for å lese og nøyaktig følge instruksjonene.
- Bruk kun autoriserte rengjøringsmidler du finner på [answers.irobot.com/s/roomba-combo-cleanser](http://answers.irobot.com/s/roomba-combo-cleanser).
- For advarsler knyttet til rengjøringsmiddelet, se emballasjen og flasken.



Hold produktet unna barn



Vask hendene etter bruk



Hold produktet unna øyne.  
Vask umiddelbart med vann hvis produktet kommer i kontakt med øyne

## BATTERI



# ADVARSEL

- Ikke åpne, knus, varm opp til over 176 °F / 80 °C, eller brenn. Følg brukerhåndbokens instruksjoner for korrekt bruk, vedlikehold, håndtering og kassering.
- Ikke kortslutt batteriet ved å la metallgjenstander komme i kontakt med batteriterminaler eller senke det i væske. Ikke utsett batteriene for mekanisk støt.
- Litium-ion-batterier og produkter som inneholder litium-ion-batterier, er underlagt strenge regler for transport. Hvis du må sende dette produktet (med batteriet inkludert) til reparasjon, på reise eller av annen grunn, MÅ du se avsnittet om feilsøking i brukerhåndboken eller kontakte kundebehandling for transportinstruksjoner.
- Sjekk batteripakken regelmessig for tegn på skade eller lekkasje. Ikke lad batteripakker som er skadet eller som lekker, og ikke la væsken komme i kontakt med hud eller øyne. Hvis slik kontakt forekommer, må det berørte området vaskes med store mengder vann og lege kontaktes. Plasser batteriet i en forseglest plastpose, og resirkuler det på en sikker måte i henhold til lokale miljøbestemmelser, eller returner det til ditt lokale autoriserte iRobot Servicesenter for kassering.



# FORSIKTIG

- Barn som bruker batteriet bør ha tilsyn. Søk legehjelp umiddelbart hvis en celle eller et batteri svelges.

## MERKNAD

- Batteripakken må fjernes fra roboten før resirkulering eller avhending.
- For best resultat, bruk bare litium-ion-batteriet som leveres med roboten.
- Ikke bruk ikke-oppladbare batterier. Bruk kun det oppladbare batteriet som følger med produktet. For utskifting må du kjøpe et identisk iRobot®-batteri eller kontakte Kundebehandling for å få informasjon om andre batterialternativer.
- Lad alltid opp og fjern batteriet fra roboten og tilbehøret før langtidsoppbevaring.



Symbolet på batteriet indikerer at batteriet ikke må avhendes som usortert kommunalt avfall. Som sluttbruker er det ditt ansvar å avhende batterier som ikke lenger brukes i apparatet på en riktig måte med tanke på miljøet:

- (1) returner det til distributøren/forhandleren du kjøpte produktet fra, eller
- (2) deponer det ved et utpekt innsamlingssted.

Separat innsamling og gjenvinning av batterier som ikke lenger fungerer, vil bidra til å bevare naturressurser og sikre at det resirkuleres på en måte som beskytter menneskers helse og miljøet. For mer informasjon, ta kontakt med din lokale eller regionale avfallsmyndighet eller forhandleren hvor du kjøpte produktet. Unnlates det å avhende batterier som ikke fungerer lenger på en riktig måte, kan det potensielt føre til negative effekter på miljøet og menneskers helse på grunn av stoffene i batteriene og akkumulatorene.

Du kan finne informasjon om virkningen av problematiske stoffer i batteriavfallsstrømmen her: <http://ec.europa.eu/environment/waste/batteries/>

## EKSTERN STØVBEHOLDER



# ADVARSEL

- Ikke bruk hvis ledningen eller pluggen er skadet. Hvis apparatet ikke virker som det skal, er mistet i gulvet, skadet, forlatt utendørs, eller falt i vann, må det returneres til et servicesenter.

- Koble alltid roboten din fra den eksterne støvbeholderen før du rengjør eller vedlikeholder den.
- Ikke bruk støvbeholderen som en skammel.
- Ikke sett gjenstander inn i åpninger. Ikke bruk med noen åpning blokkert; hold fri for støv, rusk, hår og alt som kan redusere luftstrømmen.
- For å vedlikeholde din eksterne støvbeholder riktig, må det ikke plasseres fremmedlegemer i den, og sørg for at den er fri for rusk.
- For å unngå fare som følge av utilsiktet tilbakestilling av termisk utkobling, må dette apparatet ikke forsynes via en ekstern bryter, for eksempel et tidsur eller kobles til en krets som regelmessig slås på og av med verktøyet.
- Ikke la noen form for væske komme på eller i den eksterne støvbeholderen.
- Ikke hell noen form for væske inn i enheten, og ikke senk enheten i vann.
- Ikke bruk utendørs eller på våte overflater.
- Ikke la enheten brukes som et leketøy. Vær svært oppmerksom når enheten brukes av, eller i nærheten av barn.
- Bruk kun som beskrevet i denne brukerveiledningen.
- Ta ut støpselet for støvbeholderen før rengjøring, for å redusere risikoen for elektrisk støt.
- Hold den eksterne støvbeholderen og strømledningen unna varme overflater.

## MERKNAD

- Produktet kan ikke brukes med noen type strømomformer. Bruk av strømomformere vil umiddelbart gjøre garantien ugyldig.
- Hvis du bor i et område med mye tordenvær, er det anbefalt å bruke en ekstra overspenningsavleder. Den eksterne støvbeholderen din kan beskyttes med en overspenningsavleder, i tilfelle kraftig tordenvær.
- Ikke bruk uten en støvpose og/eller filtre montert.

# Om din Roomba® robotstøvsuger

## Sett ovenfra

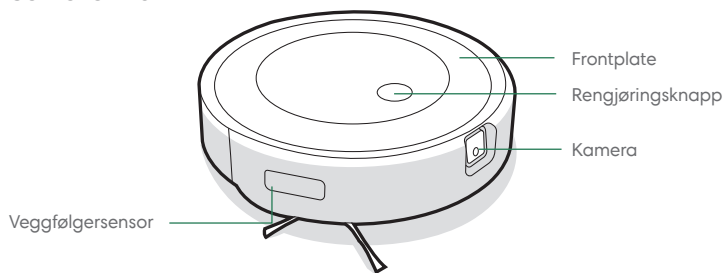

## Sett nedenfra

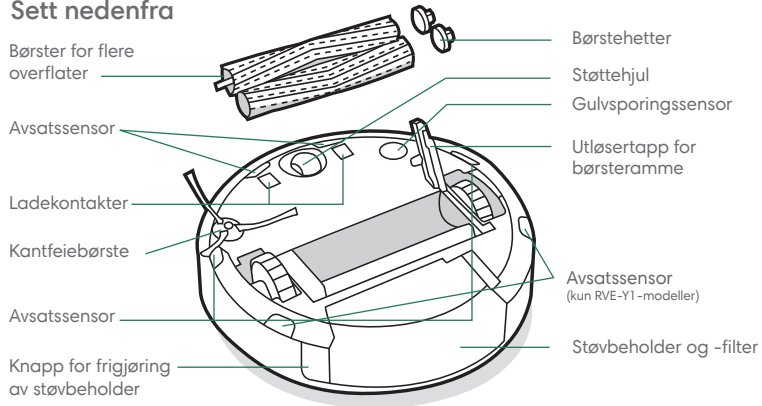

# Om din Clean Base™ Ekstern støvbeholder

NO

## Sett forfra

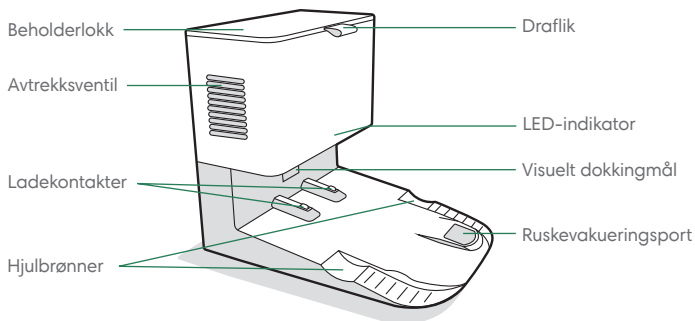

## Sett bakfra

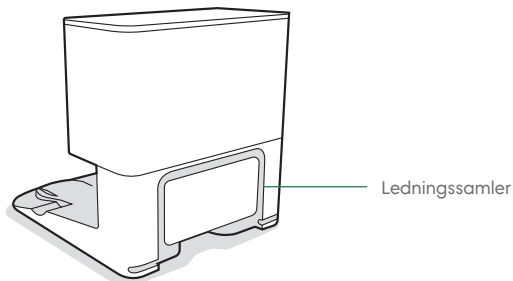

## Sett ovenfra

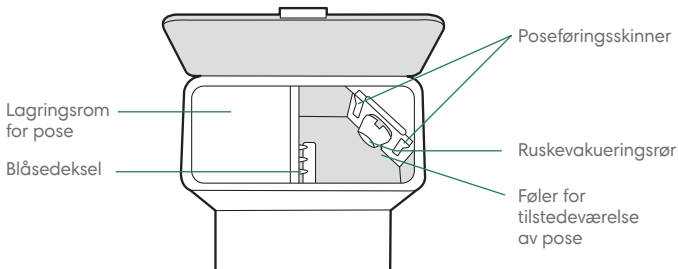

## Sett nedenfra

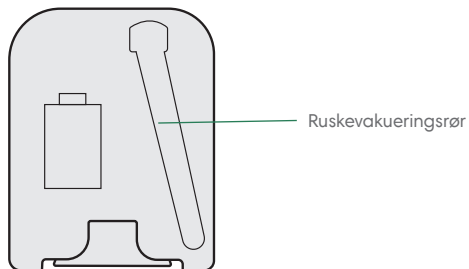

# Om din Roomba Combo™ -beholder

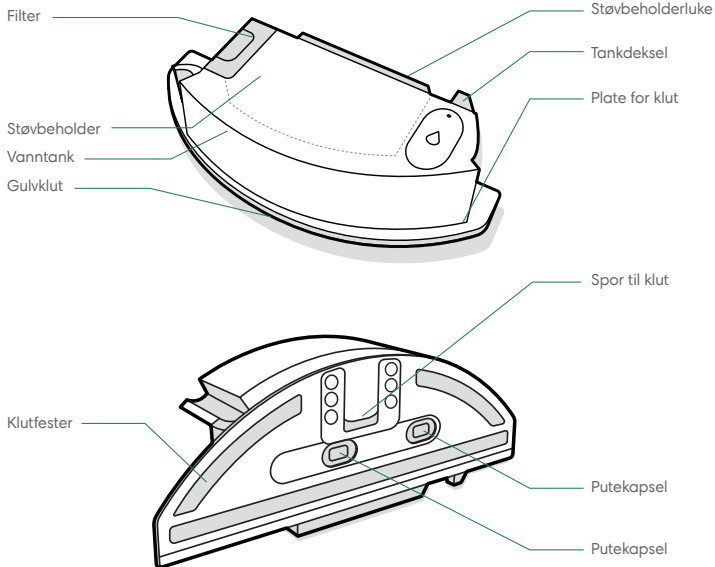

**VIKTIG:** Du må registrere produktet ditt i iRobot Home-appen og fullføre en kartleggingskjøring før du bruker Combo-beholderen. Se kortet *Aktiver Combo-beholderen* for instruksjoner.

## 1 INSTALLERE GULVKLUTEN

Skv kluten ned over sporet. Trykk kluten på platen for å feste den.

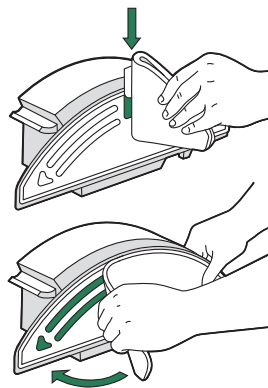

## 3 BYTTE BEHOLDERNE

Fjern støvbeholderen fra roboten, og monter Combo-beholderen.



**Viktig:** Ikke snu roboten med Combo-beholderen installert

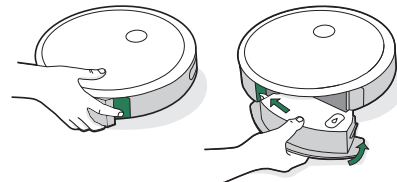

## 2 FYLLE BEHOLDEREN

Fyll Combo-beholderen med vann. Du kan også bruke en kompatibel rengjøringsløsning. Kompatible rengjøringsmidler er oppført her: [answers.irobot.com/s/roomba-combo-cleanser](https://answers.irobot.com/s/roomba-combo-cleanser)

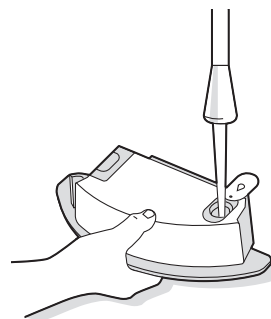

**Merk:** Produktet begynner å våtes så snart det fylles vann på tanken.



# Bruk av Roomba®-robotstøvsugeren

## Plassering av Clean Base™ Ekstern støvbeholder

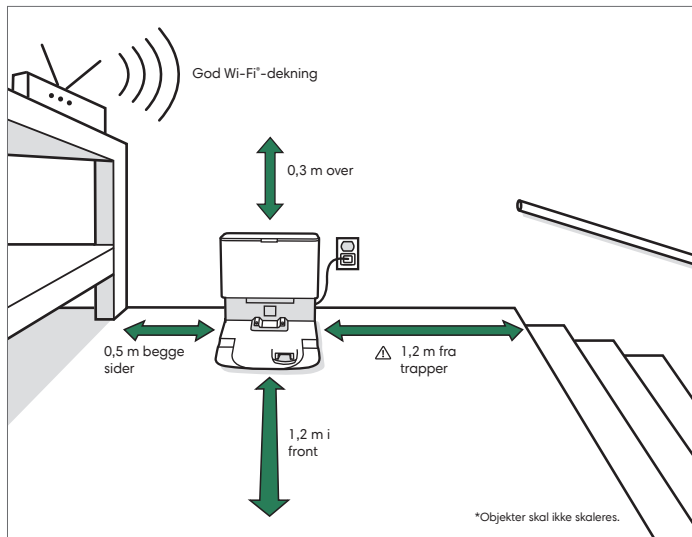

**Merk:** Ikke plasser Clean Base i direkte sollys. For at dokkingen skal fungere best mulig, bør du sørge for at området rundt dokken er ryddig.

**ADVARSEL:** For å forhindre risikoen for at roboten faller ned trapper, må du sørge for at ladestasjonen er plassert minst 1,2 meter fra trapper.

## Last ned iRobot Home-appen og koble til Wi-Fi

- Følg trinnvise instruksjoner for å sette opp din Roomba.
- Sett opp PrecisionVision-navigasjon for å unngå hindringer i sanntid.
- Angi en tidsplan for automatisk rengjøring, og tilpass preferanser for rengjøring.
- Opprett smart kart som gir roboten beskjed om når og hvor den skal rengjøre.



## Om din eksterne støvbeholder

Under rengjøring vil roboten din automatisk gå tilbake til den eksterne støvbeholderen for å tømme støvbeholderen og lade ved behov.

Støvbeholderens LED-indikator vil lyse konstant rødt, når det er nødvendig med en ny pose. Hvis en fortetning oppdages, vil den eksterne støvbeholderen gjøre flere forsøk på å automatisk fjerne fortetningen.



**Merk:** Hvis du plasserer roboten på den eksterne støvbeholderen for hånd, vil den ikke tømme automatisk. I slike tilfeller må du bruke iRobot Home-appen eller trykke på og holde knappen nede i 2–5 sekunder.

## Lader

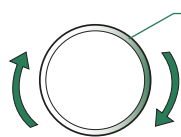

Lystringspiral under lading

Hvit spiral: lader

Rød spiral: lader, lavt batterinivå

Et konstant hvitt lys viser robotens batteriladeprosent

- Plasser roboten på ladestasjonen for å aktivere batteriet.

 **Merk:** Roboten din leveres delvis oppladet, men vi anbefaler at du lader roboten i 3 timer før du starter den første rengjøringsjobben.



Når roboten er fulladet, blinker lystringindikatorene på baksiden hvitt.

- Roboten bruker litt strøm når den er på ladestasjonen. Du kan sette roboten i en modus med ytterligere redusert strømforbruk når den ikke er i bruk. Fjern støvbeholderen og trykk på rengjøringsknappen 5 ganger for å sette roboten i hvilemodus med redusert strømforbruk. Plasser roboten på ladestasjonen og trykk på rengjøringsknappen for å gå ut av hvilemodus med redusert strømforbruk. For mer informasjon om hvilemodus med redusert strømforbruk, se Spørsmål og svar på hjemmesiden vår.
- For langtidslagring må du slå av roboten ved å fjerne den fra ladestasjonen og holde rengjøringsknappen nede i 3 sekunder mens ett hjul er på bakken. Lagre roboten på et kjølig, tørt sted.

## Rengjøring

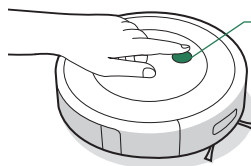

Bare trykk på rengjøringsknappen

Trykk for å starte/pause/fortsette

Hold i 2–5 sekunder for å avslutte en jobb

- Roboten din vil automatisk utforske og rengjøre hjemmet ditt. Ved avsluttet rengjøringsjobb, eller når den må lades, returnerer den til ladestasjonen for å lades.



Fjern overflødig rot fra gulv før rengjøring. Bruk roboten din ofte så gulvene dine alltid er rene.

- For å avslutte en jobb og sende roboten tilbake til ladestasjonen, trykk på og hold rengjøringsknappen nede i 2–5 sekunder. Et blått lystringmønster vil indikere at roboten søker etter ladestasjonen.
- Når roboten oppdager et spesielt skittent område, vil den koble inn Dirt Detect™-modus og flytte seg frem og tilbake for å rengjøre dette området grundigere. Indikatorlysringen vil blinke blått. (Dirt Detect™-modus er deaktivert under Combo-jobber.)

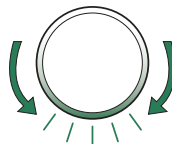

Når roboten merker at støvbeholderen må tømmes, vil en indikatorlysring lyse opp i en rød feiebevegelse bakover.

# Stell og vedlikehold

## Stell- og vedlikeholdsveiledning for roboten din

For å holde roboten i topp stand, må du utføre vedlikeholdsprosedyrene på de neste sidene.

Du kan også se instruksjonsvideoer om vedlikehold i iRobot Home-appen. Hvis du merker at roboten samler opp mindre støv fra gulvet, tømmer du støvbeholderen og rengjør filteret og børstene.

Del	Vedlikeholdsfrekvens	Utskiftingsfrekvens*
Støvbeholder	Vask støvbeholderen ved behov	-
Filter	Rengjør én gang i uka (to ganger i uka hvis du har et kjæledyr). Ikke vask.	Hver 2. måned
Føler for full støvbeholder	Rengjør annenhver uke	-
Forhjul	Rengjør annenhver uke	Hver 12. måned
Kantfeiebørste og børster for flere overflater	Rengjør én gang i måneden (to ganger i måneden hvis du har kjæledyr)	Hver 12. måned
Sensorer og ladekontakter	Rengjør én gang i måneden	-
Kameravindu	Rengjør og inspisér én gang i måneden	Etter 30 vask
Gulvklut	Rengjør etter en moppejobb	Etter 30 vask
Putekapsel	Skift ut hvis den er skitten eller viser slitasje	-

 **Merk:** iRobot produserer ulike reservedeler og sett. Hvis du tror du trenger en reservedel, kontakt iRobot Kundebehandling for mer informasjon.

\*Utskiftningshyppighet kan variere. Deler skal byttes ut ved synlig slitasje.

## Tømming av støvbeholderen

- 1 Trykk på utløserknappen til støvbeholderen for å fjerne støvbeholderen.

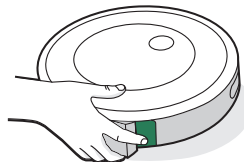

- 2 Åpne døren til støvbeholder for å tømme beholderen.

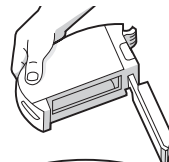

- 3 Sett støvbeholderen tilbake i roboten.

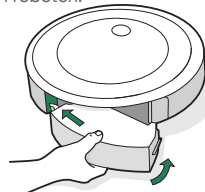

## Rengjøre filteret

- 1 Fjern støvbeholderen. Fjern filteret ved å gripe begge ender og trekke det ut.

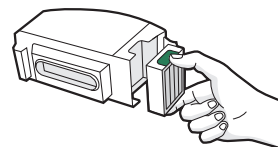

- 2 Fjern smuss ved å dunke filteret lett mot søppelbøtten.



- 3 Sett filteret inn igjen med de rifledede grepene opp. Sett støvbeholderen tilbake i roboten.

 **Viktig:** Roboten vil ikke kjøre dersom filteret ikke er satt inn riktig. Skift filteret annenhver måned.

## Rengjøring av følere for full støvbeholder

- 1 Fjern og tøm støvbeholderen.

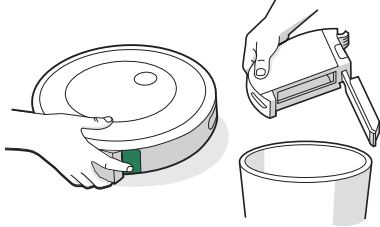

- 2 Tørk av de indre sensorene med en ren, tørr klut.

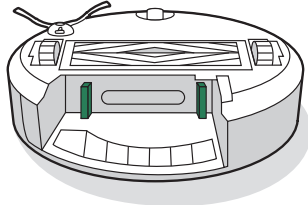

- 3 Tørk av døren til støvbeholderen med en ren, tørr klut.

Lukket dør



Åpen dør

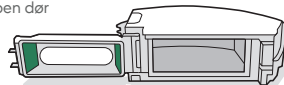

## Vasking av støvbeholderen

- \* **Viktig:** Ikke vask filteret. Fjern filteret før du vasker støvbeholderen.

- 1 Løse støvbeholderen, fjern filteret og åpne døren til støvbeholderen.

- 2 Skyll støvbeholderen med varmt vann.

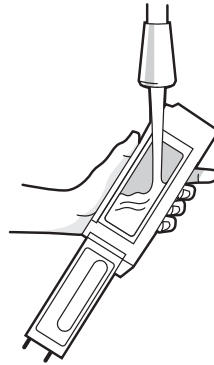

- ☒ **Merk:** Støvbeholderen kan ikke vaskes i oppvaskmaskin.

- 3 Sørg for at støvbeholderen er helt tørr. Sett filteret inn igjen og sett støvbeholderen tilbake i roboten.

## Rengjøring av kantfeiebørsten

- 1 Bruk en mynt eller et lite skrujern for å fjerne skruen som holder kantfeiebørsten på plass.

- 2 Trekk for å fjerne kantfeiebørsten. Fjern hår og/eller smuss og sett deretter børsten tilbake på plass.

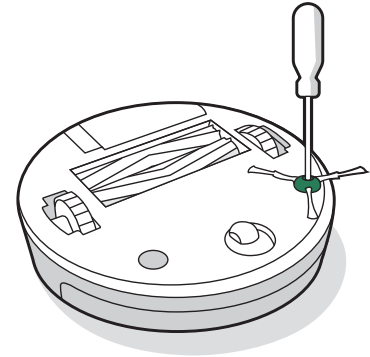

NO

## Rengjøring av forhjul

- 1 Trekk bestemt på forhjulmodulen for å fjerne den fra roboten.
- 2 Trekk hardt i hjulet for å fjerne det fra huset sitt (se illustrasjon nedenfor).
- 3 Fjern smuss og støv fra innsiden av hjulfordypningen.
- 4 Sett tilbake alle delene når du er ferdig. Pass på at hjulet klikker på plass igjen.

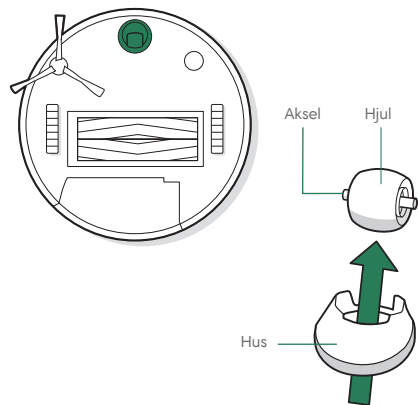

**\* Viktig:** Et forhjul som er fullt av hår og smuss, kan skade gulvet. Hvis hjulet ditt ikke ruller fritt etter at du har rengjort det, vennligst kontakt Kundebehandling.

## Rengjøring av børster for flere overflater

- 1 Klem sammen utløsertappen for børsterammen, løft tappen opp og fjern hindringer.

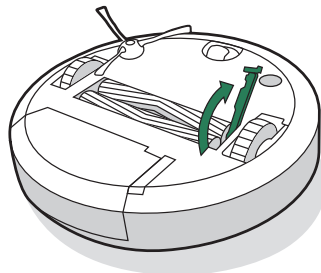

- 2 Fjern børstene fra roboten. Trekk i børstehettene fra enden av børstene. Fjern hår eller smuss som har samlet seg under loddene. Sett børstehettene tilbake på plass.

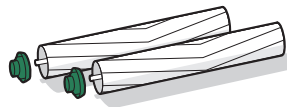

- 3 Fjern eventuelt hår og smuss fra de firkantede og sekskantede tappene på den andre siden av børstene.

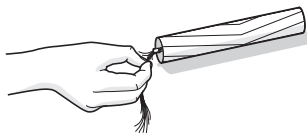

- 4 Fjern støvbeholderen fra roboten og smuss fra sugekanalene.

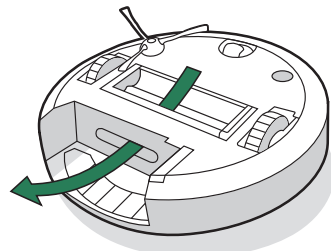

- 5 Sett børstene inn i roboten. Sett børstetappene slik at formen passer med formen på børste-ikonene på rengjøringshodemodulen.

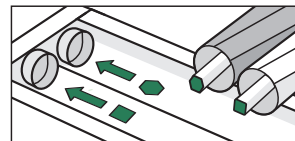

## Rengjøring av sensorer, kameravindu og ladekontakter

- 1 Tørk av alle sensorene, kameravinduet og ladekontaktene med en ren, tørr klut.

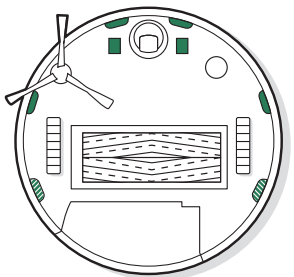
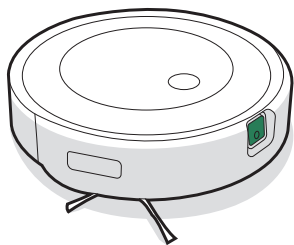

 kun RVE-Y1-modeller

-  **Viktig:** Ikke spray rengjøringsmidler eller vann på sensorene eller inn i sensoråpningen.

## Rengjøring av gulvkluten

### HÅNDVASK

Vask kluten godt med varmt vann.

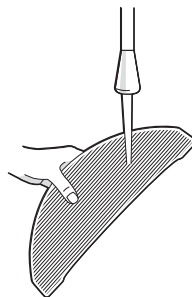

### MASKINVASK

Vask med en varm syklus, for deretter å lufttørke. Ikke bruk tørketrommel. Ikke vask med finvask.

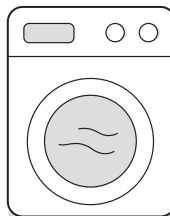

## Skifte ut putekapselen

- 1 Ta av platen for kluten

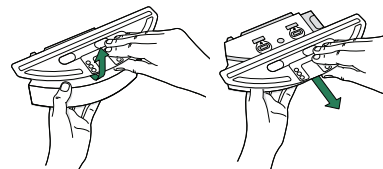

- 2 Ta av putekapselen ved å trekke i gummifanen på siden.

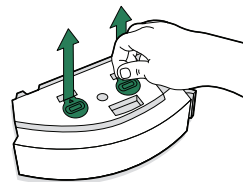

- 3 Skift ut med en ny putekapsel, og trykk den godt på plass for å skape en tett tetning for å hindre lekkasje.

- 4 Monter platen for kluten på nytt

NO

## Stell- og vedlikeholdsveiledning for din Clean Base

For at din eksterne støvbeholder skal fungere med topp ytelse, følg disse vedlikeholdsprosedyrene:

Del	Hypighet av vedlikehold	Utskiftingsfrekvens
Poser	-	Poser bør byttes ut med en gang det varsles av LED-indikatoren / appen
Ladekontakter Visuelt dokkingmål	Én gang i måneden	-
Blåsedeksel, indre beholder	Én gang i måneden (fjern rusk fra blåsedekselet)	-

 **Merk:** iRobot produserer ulike reservedeler og sett. Hvis du tror du trenger en reservedel, kontakt iRobot Kundebehandling for mer informasjon.

## Skifte av posen

1 Løft opp på beholderlokket for å åpne.

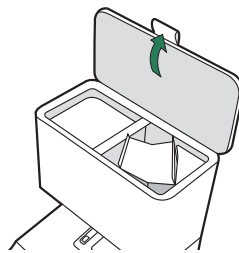

2 Trekk opp plastkortet for å fjerne posen fra beholderen.

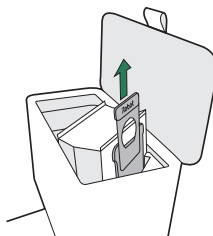

 **Merk:** Dette vil forsegle posen så skitt og rusk ikke kan slippe ut.

3 Kast den brukte posen.

4 Sett inn en ny pose. Skyv plastkortet inn i føringskinnene.

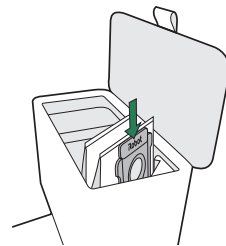

5 Trykk ned dekselet og sørg for at det er fullstendig lukket.

 **Merk:** For å oppnå optimal ytelse med roboten din og ekstern støvbeholder, rengjør og/eller bytt ut robotens filter etter behov.

## Rengjøring av det visuelle dokkingmålet og ladekontaktene

Kontroller det visuelle dokkingmålet og ladekontaktene for å være sikker på at de er fri for rusk. Tørk med en ren, tørr klut.



**Viktig:** Ikke spray rengjøringsmidler eller vann på sensorene eller inn i sensoråpningen.

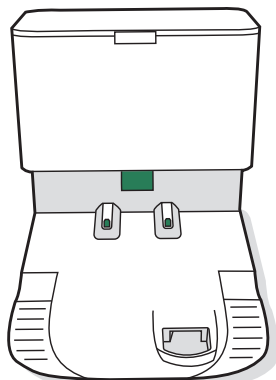

## Fjerning av rusk fra blåsedekselet

Kontroller blåsedekselet for eventuelt støv eller rusk som kan ha bygget seg opp, og tørk med en ren, tørr klut for å fjerne.

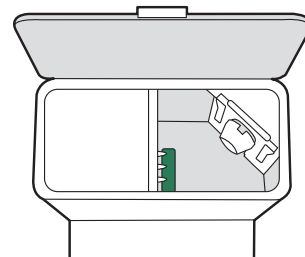

NO



# Feilsøking

## Feilsøking av roboten

- Roboten din forteller deg at noe er galt ved å spille av et lydvarsel og sette indikatorlysringen til rødt. Trykk på rengjøringsknappen eller støtfangeren for detaljer. Sjekk iRobot Home-appen for å få mer hjelp.

Rød lysring

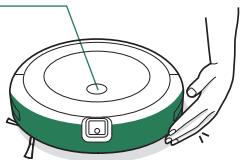

Lavt batterinivå.  
Lad.

- Etter 90 minutters inaktivitet utenfor ladestasjonen, vil roboten automatisk avslutte rengjøringsjobben sin.
- Hvis du vil tilbake stille roboten til fabrikkinnstillinger, tar du ut støvbeholderen og trykker inn og holder nede rengjøringsknappen i sju (7) sekunder. En lyd vil gi deg beskjed når tilbakestillingen til fabrikkinnstillinger er fullført. Trykk på rengjøringsknappen én gang til for å bekrefte.

## Batterisikkerhet og frakt

Bruk kun litium-ion-batteriet som leveres med roboten, for best resultat.

**⚠ ADVARSEL:** Litium-ion-batterier og produkter som inneholder litium-ion-batterier, er underlagt strenge regler for transport. Hvis du må sende produktet til reparasjon, ta det med på reise eller sende det av noen annen grunn, MÅ du overholde følgende transportinstruksjoner.

- Batteriet MÅ slås av før frakt.
- Skru av batteriet ved å fjerne roboten fra ladestasjonen og holde rengjøringsknappen nede i 3 sekunder mens ett hjul ikke er på bakken. Alle indikatorer slås av.
- Pakk roboten sikkert for frakt.
- Trenger du ytterligere hjelp, kontakt vårt kundebehandlingsteam, eller se [global.irobot.com](http://global.irobot.com).

## Feilsøking av av din eksterne støvbeholder

Den eksterne støvbeholderen vil si fra om noe er galt. Det skjer ved hjelp av en LED-indikator på forsiden av beholderen og i iRobot Home-appen.

LED-indikator	Vanlige feil	Slik fikser du dem
Fast rødt	Posen er full eller mangler	<ol style="list-style-type: none"><li>1. Sett inn ny pose hvis den er full eller mangler.</li><li>2. Sørg for at posen er satt inn på en trygg måte.</li><li>3. Hvis problemet vedvarer, fjern eventuelt rusk fra porten på undersiden av roboten og støvbeholderen.</li></ol>
Blinkende rødt	Det er en lekkasje eller en fortetning i dokkingens evakueringsbane	<ol style="list-style-type: none"><li>1. Sørg for at beholderlokket er trykket godt ned og tett lukket. Hold rengjøringsknappen på roboten din nede i 2–5 sekunder for å tømme støvbeholderen manuelt.</li><li>2. Fjern eventuelt rusk fra porten på undersiden av roboten og støvbeholderen.</li><li>3. Koble ut støvbeholderen fra veggen. Plasser den på siden og kontroller for rusk i evakueringsrøret for rusk. Hvis nødvendig, fjern røret for å rense bort rusk.</li></ol>

Dette produktet er utstyrt med en varmebeskytter som skal beskytte mot skade forårsaket av overoppheting. Hvis beskytteren aktiveres, stopper motoren. Skjer dette må du koble fra enheten, la den kjøle seg ned i 30 minutter, fjern eventuelle hindringer fra evakueringsporten og evakueringsrøret og deretter koble til enheten igjen.

# Forskriftsinformasjon



Herved erklærer iRobot Corporation at denne robotstøvsuger, modell RVE-Y1 og RVE-Y2, er i samsvar med EUs radioutstyrsdirektiv 2014/53/EU. Den fullstendige teksten i EU-samsvarserklæringen er tilgjengelig på følgende nettside: [www.irobot.com/compliance](http://www.irobot.com/compliance).



Herved erklærer iRobot Corporation at denne robotstøvsuger, modell RVE-Y1 og RVE-Y2, er i samsvar med Radio Equipment Regulations 2017. Den fullstendige teksten i UKCA-samsvarserklæringen er tilgjengelig på følgende nettside: [www.irobot.com/compliance](http://www.irobot.com/compliance).



Symbolet på produktet indikerer at apparatet ikke må avhendes som usortert kommunalt avfall. Som sluttbruker er det ditt ansvar å avhende apparater som ikke lenger brukes, på riktig måte med tanke på miljøet:

- (1) returner det til distributøren/forhandleren du kjøpte produktet fra, eller
- (2) deponer det ved et utpekt innsamlingssted.

Korrekt avhending av dette produktet vil bidra til å spare verdifulle ressurser og forhindre eventuelle negative virkninger på menneskers helse og miljøet som ellers kan oppstå ved feil avfallshåndtering. Ta kontakt med lokale myndigheter for ytterligere informasjon, eller ditt nærmeste utpekte innsamlingssted. Feil avhending av dette avfallet, i henhold til din nasjonale lovgivning, kan føre til straff. Du finner mer informasjon her: [https://environment.ec.europa.eu/topics/waste-and-recycling/waste-electrical-and-electronic-equipment-weee\\_en](https://environment.ec.europa.eu/topics/waste-and-recycling/waste-electrical-and-electronic-equipment-weee_en)

Kjemisk informasjonsrapport som har oppført SVHC (stoffer av veldig stor bekymring) per EU-forskrift EU 1907/2006 finner du her: [www.irobot.com/compliance](http://www.irobot.com/compliance).

Regulatorisk modell RVE-Y1 inkluderer Sextant-radiomodulmodellen AXG-Y1. Sextant-radiomodulen er en dobbeltbånd radio som opererer i båndene WLAN 2,4 GHz og WLAN 5 GHz. Sextant-radiomodulen inkorporerer også Bluetooth og BLE som opererer i båndet 2400–2483,5 MHz.

- 2,4 GHz-båndet er begrenset til drift mellom 2400 MHz og 2483,5 MHz med en maksimal EIRP utgangseffekt på 17,78 dBm (59,98 mW) ved 2442 MHz.
- 5 GHz-båndet er begrenset til drift mellom 5150 MHz og 5850 MHz med en maksimal EIRP utgangseffekt på 20,81 dBm (120,50 mW) ved 5190 MHz.
- I Israel er 5 GHz-båndet begrenset til drift i 5150-5350 MHz-båndet.

Eller:

Regulatorisk modell RVE-Y2 inkluderer FN Link-radiomodulmodellen 6233E-UUB. Radiomodulen 6233E-UUB er en dobbeltbånd radio som opererer i WLAN 2,4 GHz- og WLAN 5 GHz-båndene. Radiomodulen 6233E-UUB inkorporerer også Bluetooth og BLE som opererer i båndet 2400 MHz–2483,5 MHz.

- 2,4 GHz-båndet er begrenset til drift mellom 2400 MHz og 2483,5 MHz med en maksimal EIRP utgangseffekt på 19,75 dBm (94,41 mW) ved 2462 MHz.
- 5 GHz-båndet er begrenset til drift mellom 5150 MHz og 5850 MHz med en maksimal EIRP utgangseffekt på 20,07 dBm (101,62 mW) ved 5180 MHz.
- I Israel er 5 GHz-båndet begrenset til drift i 5150 MHz-5350 MHz-båndet.

Resirkuler ditt utbrukte iRobot produkt i henhold til lokale forskrifter. Følgende er en liste over WEEE-resirkuleringsorganisasjoner som iRobot har inngått avtale med ved tidspunktet for salg av produktet.

Sted	Organisasjon	URL
Østerrike	UFH	<a href="http://www.elektro-ade.at/elektrogeraete-sammeln/liste-der-sammelstoesterreich/">http://www.elektro-ade.at/elektrogeraete-sammeln/liste-der-sammelstoesterreich/</a>
Belgia	Recupel	<a href="https://www.recupel.be/en/where-to-go/?searchcollectionPoints=&amp;categories=1%2C2%2C3%2C4#">https://www.recupel.be/en/where-to-go/?searchcollectionPoints=&amp;categories=1%2C2%2C3%2C4#</a>
Tyskland	Zentek	<a href="https://www.ear-system.de/ear-verzeichnis/sammel-und-ruecknahmestback">https://www.ear-system.de/ear-verzeichnis/sammel-und-ruecknahmestback</a>
Danmark	Elretul	<a href="https://www.dpa-system.dk/DPAApplications/DPADB.aspx?wf=CollectionPointSearch.as">https://www.dpa-system.dk/DPAApplications/DPADB.aspx?wf=CollectionPointSearch.as</a>
Spania	Ecotic	<a href="https://punto-limpio.info/">https://punto-limpio.info/</a>
Frankrike	Eco-systemes	<a href="https://www.eco-systemes.fr/france">https://www.eco-systemes.fr/france</a>
Irland	WEEE Ireland	<a href="http://www.weeeireland.ie/household-recycling/where-can-i-recycle/">http://www.weeeireland.ie/household-recycling/where-can-i-recycle/</a>
Nederland	Wecycle	<a href="https://www.watismijnapparaatwaard.nl/">https://www.watismijnapparaatwaard.nl/</a>
Sverige	El-Kretsen	<a href="https://www.sopor.nu/sortera-återvinn/">https://www.sopor.nu/sortera-återvinn/</a>
Storbritannia	Repic	<a href="http://www.responsible-recycling.co.uk/contact-us/find-your-local-recy">http://www.responsible-recycling.co.uk/contact-us/find-your-local-recy</a>

Produsentadresse: iRobot Corporation, 8 Crosby Drive, Bedford MA 01730, USA.



©2023 iRobot Corporation, 8 Crosby Drive, Bedford, MA 01730, USA. Med enerett. iRobot er et registrert varemerke for iRobot Corporation, Roomba robotstøvsuger, Clean Base og Dirt Detect er varemerker for iRobot Corporation. Wi-Fi og Wi-Fi-logoen er registrerte varemerker for Wi-Fi Alliance. Apple og App Store er varemerker for Apple Inc., registrert i USA og andre land. Google Play er et varemerke for Google LLC.

# iRobot Kundebehandling

## USA og Canada

Hvis du har spørsmål eller kommentarer om støvbeholderen, kontakt iRobot før du kontakter en forhandler.

Du kan starte ved å besøke [global.irobot.com](http://global.irobot.com) for støttetips, ofte stilte spørsmål og informasjon om tilbehør. Denne informasjonen er også å finne i iRobot HOME-appen. Hvis du trenger du assistanse, ring Kundebehandling i USA på (877) 855-8593.

## Åpningstider for iRobot Kundebehandling i USA

Mandag til fredag, kl. 09.00–21.00 EST

Lørdag og søndag kl. 09.00–18.00 EST

## Utenfor USA og Canada

På nettstedet [global.irobot.com](http://global.irobot.com) kan du:

finne ut mer om iRobot i landet du bor i

få tips om hvordan du kan forbedre ytelsen til produktet ditt

få svar på spørsmål

kontakte din lokale brukerstøtte