

iRobot®

Roomba Combo™

Robotstøvsuger og gulvvaskerobot
+ Clean Base™ Ekstern støvbeholder

i5+

Brukerhåndbok

Sikkerhetsinformasjon

Viktig sikkerhetsinformasjon

Denne brukerhåndboken inneholder informasjon for regulatorisk(e) modell(er): RVD-Y1, ADJ-N1
Batterimodell(er): ABL-D1, ABL-D1A, ABL-D2Ax, ABL-D2Bx (x = 1 eller 2)

TA VARE PÅ DISSE INSTRUKSJONENE

 ADVARSEL: Ved bruk av elektriske apparater skal grunnleggende forholdsregler alltid følges, inkludert følgende:

LES ALLE INSTRUKSJONER

 ADVARSEL: For å redusere risikoen for personskade eller annen skade bør du lese disse forholdsreglene for sikkerhet og følge dem når du setter opp, bruker og vedlikeholder roboten.

Dette apparatet kan brukes av barn fra 8 år og oppover og personer med reduserte fysiske, sensoriske eller mentale evner, eller manglende erfaring og kunnskap, hvis de har fått tilsyn eller instruksjoner om bruken av apparatet på en sikker måte og forstår farene involvert. Barn må ikke leke med apparatet. Rengjøring og bruksvedlikehold må ikke utføres av barn uten tilsyn.

 Dette er sikkerhetsvarsel-symbolet. Det brukes til å varsle deg om fare for potensiell fysisk skade. Overhold alle sikkerhetsmeldinger som følger dette symbolet for å unngå mulig skade eller død.

 Fare for elektrisk støt

 Klasse II-utstyr

 Nominell utgangseffekt, likestrøm

 Les brukerveiledningen

 Generelt symbol for resirkulering

 Brannfare

 Bare for innendørsbruk

 Nominell inngangseffekt, likestrøm

 Må oppbevares utilgjengelig for barn

BFP Beskyttelse mot tilbakeslag

 Separat strømforsyningsenhet

 Klasse III-utstyr

 Nominell utgangseffekt, vekselstrøm

ADVARSEL: Indikerer en farlig situasjon som, om den ikke unngås, kan resultere i død eller alvorlig skade.

FORSIKTIG: Indikerer en farlig situasjon som, om den ikke unngås, kan resultere i mindre eller moderat skade.

MERKNAD: Indikerer en farlig situasjon som, om den ikke unngås, kan resultere i skade på eiendom.

GENERELT



ADVARSEL



- Produktet er ikke et leketøy. Små barn og kjæledyr skal holdes under oppsyn når roboten er i bruk.
- Ikke sitt eller stå på roboten eller Clean Base™
- Ikke bruk uautoriserte ladere. Bruk av uautorisert lader kan føre til at batteriet genererer varme, røyk, tar fyr eller eksploderer.
- Roboten din leveres med områdegodkjent strømledning og er designet kun for å kobles til en vanlig strømkontakt i hjemmet. Ikke bruk noen annen strømledning. Ta kontakt med Kundebehandling angående erstatningsledning, for å sikre riktig valg av landsspesifikk strømledning.
- Ikke åpne roboten eller Clean Base™. Brukeren selv skal ikke utføre reparasjoner på noen deler av enheten. Henvis reparasjon til kvalifisert servicepersonell.
- Risiko for elektrisk støt – skal bare brukes innendørs på tørre steder.
- Ikke håndter roboten eller Clean Base™ med våte hender.
- Oppbevar og bruk roboten din bare i miljøer med romtemperatur.
- Hvis rommet som skal rengjøres har en balkong, bør en fysisk barriere brukes for å hindre tilgang til balkongen og sikre trygg drift.
- Rengjør avsatssensorene for å fjerne opphopning.
- Hvis rommet som skal rengjøres inneholder utstyr som en komfyr, vifte, løs varmeovn eller avfukter, må utstyret fjernes før roboten tas i bruk. Det er fare for skade, ulykker og funksjonsfeil hvis roboten kommer i kontakt med og dytter på utstyret.
- Ikke la roboten eller ladestasjonen bli våt.

- Vær oppmerksom på at gulvene kan være glatte etter våtrengjøring med roboten din.



FORSIKTIG



- Ikke bruk roboten i områder med eksponerte stikkontakter i gulvet.
- Ikke bruk apparatet til å plukke opp skarpe gjenstander, glass eller noe som brenner eller ryker.
- Vær oppmerksom på at roboten beveger seg på egen hånd. Vær forsiktig når du går i området der roboten arbeider, for å unngå å trække på den.
- Hvis enheten passerer over en strømledning og i drar den, er det en sjanse for at et objekt kan bli trukket av et bord eller en hylle. Plukk opp gjenstander som klær, løse ark, trekksnorer for gardiner, strømledninger og alle skjøre gjenstander før du bruker denne enheten. Slukk stearinlys. Slå av frittstående varmeovner.
- For å sikre at roboten og støvbeholderen fungerer trygt, må du utføre påkrevd vedlikehold i henhold til brukerhåndboken.
- Hvis roboten er i drift på et gulv med trapper, må du fjerne eventuelt rot fra det øverste trinnet.
- For å sikre at roboten og ladestasjonen fungerer trygt, må du utføre påkrevd vedlikehold i henhold til brukerhåndboken.
- Hvis roboten er i drift på et gulv med trapper, må du fjerne eventuelt rot fra det øverste trinnet.

MERKNAD

- Ikke la roboten eller Clean Base bli våt.
- Ikke plasser noe oppå roboten.
- Hvis du ikke opprettholder rensligheten til laderkontaktene, kan det føre til at roboten mister evnen til å lade batteriet.
- Før du kjører roboten på harde gulv, må du teste roboten på en liten del av det harde gulvet for å sikre at det tåler det. Hvis du bruker roboten på et hardt gulv som ikke tåler dette, kan gulvet bli skadet. Ta kontakt med gulvprodusenten hvis du har spørsmål om dette.
- Unnlattelse av å holde laderkontakter rene kan føre til at roboten mister evnen til å lade batteriet.

- Før du kjører roboten på harde gulv, må du teste roboten på en liten del av det harde gulvet for å sikre at det tåler det. Hvis du bruker roboten på et hardt gulv som ikke tåler dette, kan gulvet bli skadet. Ta kontakt med gulvprodusenten hvis du har spørsmål om dette.
- Før du kjører roboten på tepper eller ryer, må du passe på at teppene eller ryene tåler Dual Multi-Surface gummibørstene på roboten, ellers kjent som bankestenger. Hvis du bruker roboten på et teppe som ikke tåler dette, kan teppet bli skadet. Ta kontakt med teppeprodusenten hvis du har spørsmål om dette.

RENGJØRINGSMIDDEL



- Rengjøringsprodukter for husholdningen er trygge når de brukes og lagres i henhold til instruksjonene på etiketten. Sørg alltid for å lese og nøyaktig følge instruksjonene.
- Bruk kun autoriserte rengjøringsmidler du finner på answers.irobot.com/s/roomba-combo-cleanser.
- For advarsler knyttet til rengjøringsmidler, se emballasjen og flasken.



Hold produktet unna barn



Vask hendene etter bruk



Hold produktet unna øyne.
Vask umiddelbart med vann hvis produktet kommer i kontakt med øyne

BATTERI



- Ikke åpne, knus, varm opp til over 176 °F / 80 °C, eller brenn. Følg produsentens instruksjoner.
- Ikke kortslutt batteriet ved å la metallgjenstander komme i kontakt med batteriterminaler eller senke det i væske. Ikke utsett batteriene for mekanisk støt.

- Sjekk batteripakken regelmessig for tegn på skade eller lekkasje. Ikke lad batteripakker som er skadet eller som lekker, og ikke la væsken komme i kontakt med hud eller øyne. Hvis slik kontakt forekommer, må det berørte området vaskes med store mengder vann og lege kontaktes. Legg batteriet i en forseglet plastpose, og resirkuler eller avhend det på sikker måte i henhold til lokale miljøforskrifter, eller returner det til ditt lokale autoriserte iRobot-servicesenter for avhending.
- Litium-ion-batterier og produkter som inneholder litium-ion-batterier, er underlagt strenge regler for transport. Hvis du må sende dette produktet (med batteriet inkludert) til reparasjon, ta det med på reise eller sende det av noen annen grunn, MÅ du se avsnittet om feilsøking i brukerveiledningen eller kontakte kundebehandling for transportinstruksjoner.



FORSIKTIG

- Barn som bruker batteriet bør ha tilsyn. Søk legehjelp umiddelbart hvis en celle eller et batteri svelges.

MERKNAD

- Batteripakken må fjernes fra roboten før resirkulering eller avhending.
- Bruk kun litium-ion-batteriet som leveres med roboten, for best resultat.
- Ikke bruk ikke-oppladbare batterier. Bruk kun det oppladbare batteriet som følger med produktet. For utskifting må du kjøpe et identisk iRobot®-batteri eller kontakte Kundebehandling for å få informasjon om andre batterialternativer.
- Lad alltid opp og fjern batteriet fra roboten og tilbehøret før langtidsoppbevaring.

EKSTERN STØVBEHOLDER



ADVARSEL



- Ikke bruk hvis ledningen eller pluggen er skadet. Hvis apparatet ikke virker som det skal, er mistet i gulvet, skadet, forlatt utendørs, eller falt i vann, må det returneres til et servicesenter.
- Koble alltid roboten din fra den eksterne støvbeholderen før du rengjør eller vedlikeholder den.
- Ikke bruk støvbeholderen som en skammel.
- Ikke sett gjenstander inn i åpninger. Ikke bruk med noen åpning blokkert; hold fri for støv, rusk, hår og alt som kan redusere luftstrømmen.
- For å vedlikeholde din eksterne støvbeholder riktig, må det ikke plasseres fremmedlegemer i den, og sørg for at den er fri for rusk.
- For å unngå fare som følge av utilsiktet tilbakestilling av termisk utkobling, må dette apparatet ikke forsynes via en ekstern bryter, for eksempel et tidsur eller kobles til en krets som regelmessig slås på og av med verktøyet.
- Ikke la noen form for væske komme på eller i den eksterne støvbeholderen.
- Ikke hell noen form for væske inn i enheten, og ikke senk enheten i vann.
- Ikke bruk utendørs eller på våte overflater.
- Ikke la enheten brukes som et leketøy. Vær svært oppmerksom når enheten brukes av, eller i nærheten av barn.
- Bruk kun som beskrevet i denne brukerveiledningen.
- Ta ut støpselet for din eksterne støvbeholder før du rengjør den, for å redusere risikoen for elektrisk støt.
- Hold den eksterne støvbeholderen og strømledningen unna varme overflater.
- Ta ut støpselet for støvbeholderen før rengjøring, for å redusere risikoen for elektrisk støt.
- Hold den eksterne støvbeholderen og strømledningen unna varme overflater.

MERKNAD

- Produktet kan ikke brukes med noen type strømformer. Bruk av strømformere vil umiddelbart gjøre garantien ugyldig.
- Hvis du bor i et område med mye tordenvær, er det anbefalt å bruke en ekstra overspenningsavleder. Den eksterne støvbeholderen din kan beskyttes med en overspenningsavleder, i tilfelle kraftig tordenvær.
- Ikke bruk uten en støvpose og/eller filtre montert.



Symbolet på batteriet indikerer at batteriet ikke må avhendes som usortert kommunalt avfall. Som sluttbruker er det ditt ansvar å avhende batterier som ikke lenger brukes i apparatet på en riktig måte med tanke på miljøet:

(1) returner det til distributøren/forhandleren du kjøpte produktet fra, eller

(2) deponer det ved et tilrettelagt innsamlingssted.

Separat innsamling og gjenvinning av batterier som ikke lenger fungerer, vil bidra til å bevare naturressurser og sikre at det resirkuleres på en måte som beskytter menneskers helse og miljøet. For mer informasjon, ta kontakt med din lokale eller regionale avfallsmyndighet eller forhandleren hvor du kjøpte produktet. Unnlates det å avhende batterier som ikke fungerer lenger på en riktig måte, kan det potensielt føre til negative effekter på miljøet og menneskers helse på grunn av stoffene i batteriene og akkumulatorene.

Informasjon om virkningen av problematiske stoffer i batteriavfallsstrømmen er å finne her:

<http://ec.europa.eu/environment/waste/batteries/>

Om din Roomba® robotstøvsuger

Sett ovenfra

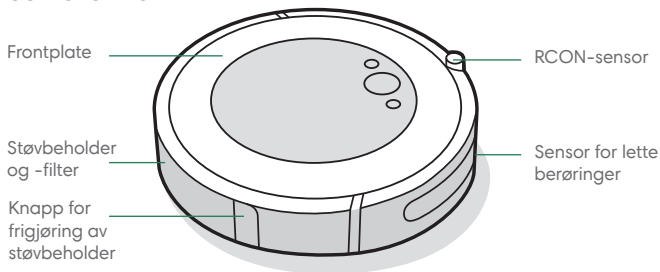

Sett nedenfra

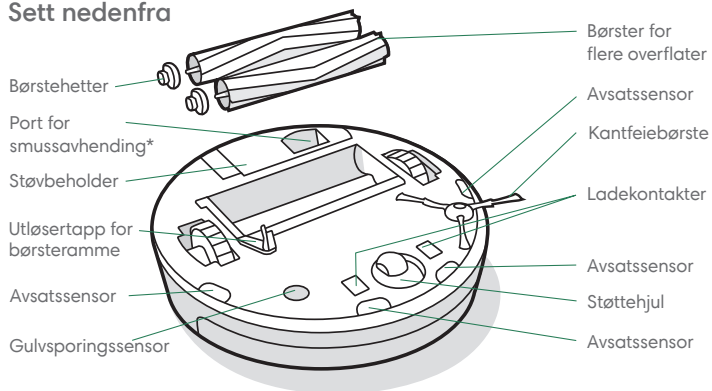

Knapper og indikatorer

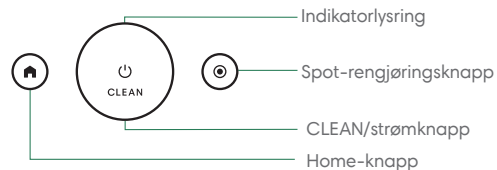

Om din Clean Base Ekstern støvbeholder

NO

Sett forfra

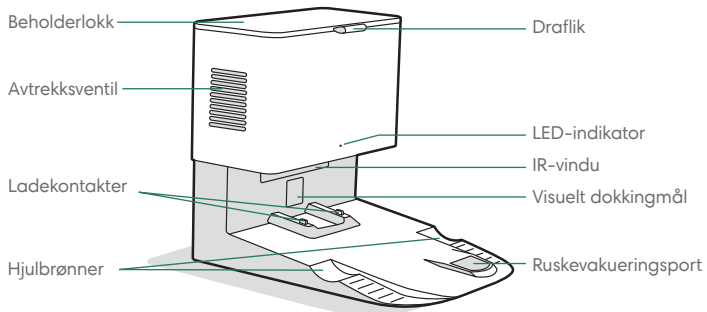

Sett bakfra

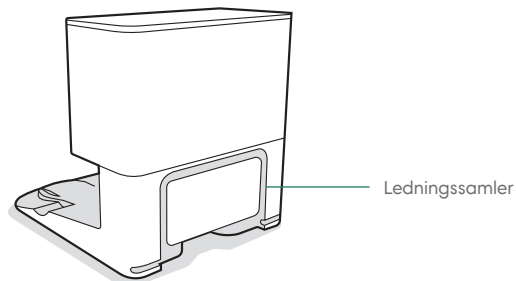

Sett ovenfra

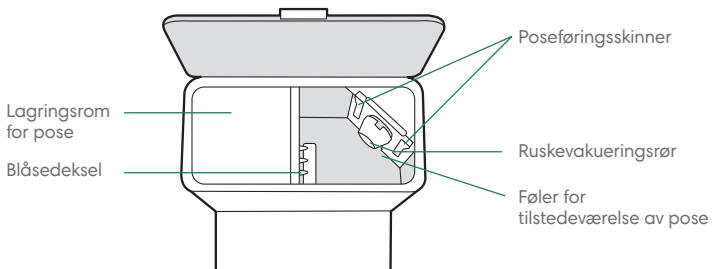

Sett nedenfra

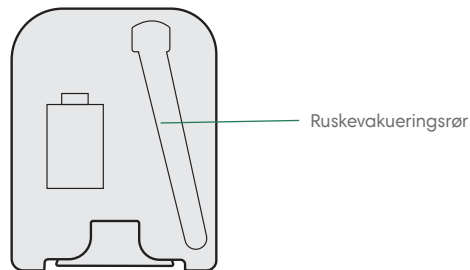

Bruk av Roomba-robotstøvsuger

Posisjonering av Clean Base Ekstern støvbeholder

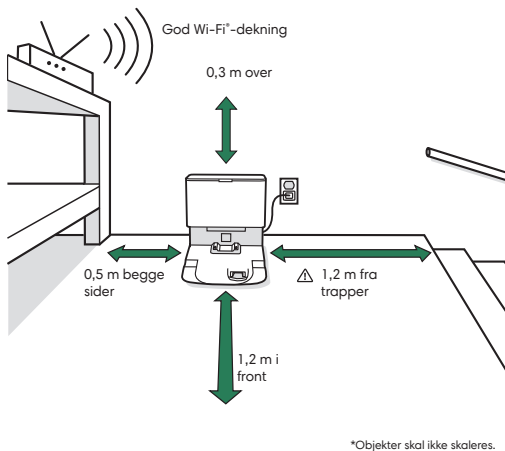

Merk: Ikke plasser Clean Base i direkte sollys. For at dokkingen skal fungere best mulig, bør du sørge for at området rundt dokken er ryddig.

ADVARSEL: For å forhindre risikoen for at roboten faller ned trapper, må du sørge for at ladestasjonen er plassert minst 1,2 meter fra trapper.

Last ned iRobot Home-appen og koble til Wi-Fi®

- Følg trinnvise instruksjoner for å sette opp din Roomba robotstøvsuger.
- Angi en tidsplan for automatisk rengjøring, og tilpass preferanser for rengjøring.
- Opprett smart kart som gir roboten beskjed om hvor, når og hvordan den skal rengjøre.



Lader

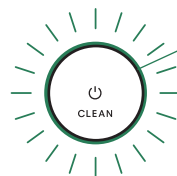

Hvit lysring under lading

Fast hvit: fulladet

Blinkende hvit: lader

Pulserende rød: lader/lav

- Plasser roboten på Clean Base for å aktivere batteriet.
- **Merk:** Roboten din leveres delvis oppladet, men vi anbefaler at du lader roboten i 3 timer før du starter den første rengjøringsjobben.
- Hvis roboten trenger å lade under rengjøring, vil den gå tilbake til Clean Base. Når den er tilstrekkelig ladet, vil den deretter fortsette rengjøringsjobben der den slapp.
- Roboten bruker en liten mengde strøm når den er på Clean Base. Du kan sette roboten i en modus med ytterligere redusert strømforbruk når den ikke er i bruk. Du finner instruksjoner og nærmere informasjon om denne hvilemodusen med redusert strømforbruk i iRobot Home-appen.
- For langtidslagring, slå av roboten ved å fjerne den fra Clean Base og hold  nede i 10 sekunder. Lagre roboten på et kjølig, tørt sted.

Rengjøring

NO



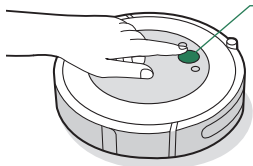

Fjern overflødig rot fra gulv før rengjøring. Bruk roboten din ofte så gulvene dine alltid er rene.



Bare trykk på rengjøringsknappen

Trykk for å starte/sette på pause/
fortsette

Hold i 3 sekunder for å avbryte en
jobb.

- Roboten din vil automatisk utforske og rengjøre hjemmet ditt. Ved avsluttet rengjøringsjobb, eller når den må lades, returnerer den til Clean Base for å lades.
- Trykk på  for å sende roboten tilbake til Clean Base. Et blått lysringmønster vil indikere at roboten søker Clean Base.
- Når roboten din oppdager et spesielt skittent område, vil den gå til Dirt Detect™-modus og bevege seg over området flere ganger til den føler at området er tilstrekkelig rengjort. Indikatorlysringen vil blinke blått.
- Trykk  for SPOT-rengjøring av et utpekt område. Roboten rengjør området grundig ved å gå i spiral utover, omtrent 1 meter, og deretter i spiral innover igjen til der den startet. Indikatorlysringen vil vise en blå spiral.

Om din eksterne støvbeholder

Under rengjøring vil roboten din automatisk gå tilbake til den eksterne støvbeholderen for å tømme støvbeholderen og lade ved behov.

Støvbeholderens LED-indikator vil lyse konstant rødt, når det er nødvendig med en ny pose. Hvis en fortetning oppdages, vil den eksterne støvbeholderen gjøre flere forsøk på å automatisk fjerne fortetningen.



Merk: Hvis du plasserer roboten på den eksterne støvbeholderen for hånd, vil den ikke tømme automatisk. I slike tilfeller må du bruke iRobot Home-appen eller trykke på og holde knappen nede i 2–5 sekunder.

Roomba Combo™-beholder

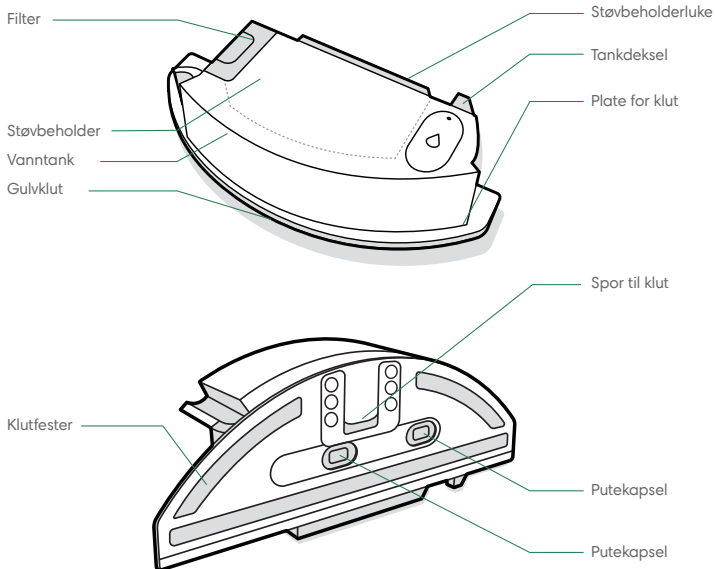

Viktig: Du må registrere produktet ditt i iRobot Home-appen og fullføre en kartleggingskjøring før du bruker Combo-beholderen. Se kortet *Aktiver Combo-beholderen* for instruksjoner.

1

INSTALLERE GULVKLUTEN

Skyv kluten ned over sporet. Trykk kluten på platen for å feste den.

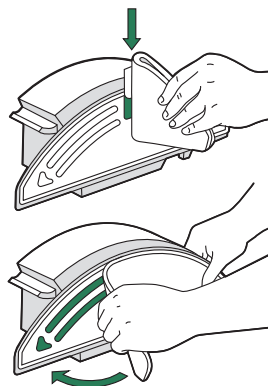

3

BYTTE BEHOLDERNE

Fjern støvbeholderen fra roboten, og monter Combo-beholderen.



Viktig: Ikke snu roboten med Combo-beholderen installert

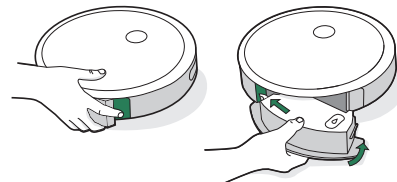

2

FYLLE BEHOLDEREN

Fyll Combo-beholderen med vann. Du kan også bruke en kompatibel rengjøringsløsning. Kompatible løsninger er oppført her: answers.irobot.com/s/roomba-combo-cleanser

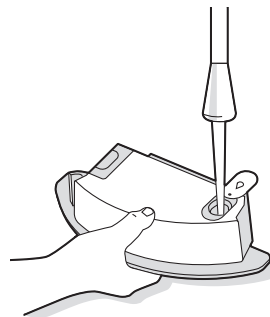

Merk: Produktet begynner å vætes så snart det fylles vann på tanken.

NO

Stell og vedlikehold

Stell- og vedlikeholdsinstruksjoner

For å holde roboten i topp stand, må du utføre vedlikeholdsprosedyrene på de neste sidene.

Del	Vedlikeholdsfrekvens	Utskiftingsfrekvens*
Poser	-	Poser bør byttes ut med en gang det varsles av LED-indikatoren / appen
Ladekontakter Visuelt dokkingmål	Én gang i måneden	-
Blåsedeksel, indre beholder	Én gang i måneden (fjern rusk fra blåsedekselet)	-
Støvbeholder	Vask støvbeholderen ved behov	-
Filter	Rengjør én gang i uken (to ganger i uken hvis du har kjæledyr). Skal ikke vaskes	Hver 2. måned
Føler for full støvbeholder	Rengjør annenhver uke	
Forhjul	Rengjør annenhver uke	Hver 12. måned
Kantfeiebørste og børster for flere overflater	Rengjør én gang i måneden (to ganger i måneden hvis du har kjæledyr)	Hver 12. måned
Sensorer og ladekontakter	Rengjør én gang i måneden	-
Gulvklut	Rengjør etter en moppejobb	Etter 30 vask
Putekapsel	Skift ut hvis den er skitten eller viser slitasje	-

 **Merk:** iRobot produserer ulike reservedeler og sett. Hvis du tror at du trenger en reservedel, kontakt iRobot Kundebehandling for mer informasjon.

*Utskiftingshyppighet kan variere. Deler skal byttes ut ved synlig slitasje.

Tømming av støvbeholderen

- 1 Trykk på utløserknappen til støvbeholderen for å fjerne støvbeholderen.



- 2 Åpne døren til støvbeholder for å tømme beholderen.

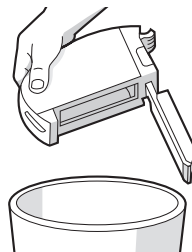

- 3 Sett støvbeholderen tilbake i roboten.

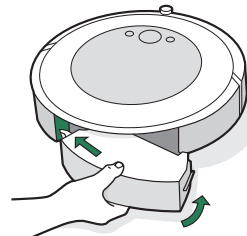

Rengjøring av filteret

- 1 Fjern støvbeholderen. Fjern filteret ved å gripe begge ender og trekke det ut.

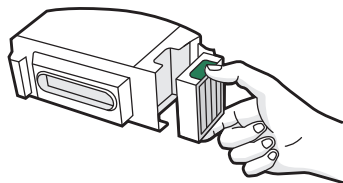

- 2 Fjern smuss ved å dunke filteret lett mot søppelbøtten.



- 3 Sett filteret inn igjen med de riflede grepene opp. Sett støvbeholderen tilbake i roboten.

***** **Viktig:** Roboten vil ikke kjøre dersom filteret ikke er satt inn riktig. Skift filteret annenhver måned.

Rengjøring av følere for full støvbeholder

- 1 Fjern og tøm støvbeholderen.

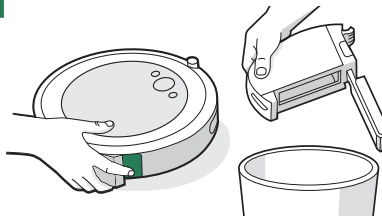

- 2 Tørk av de indre sensorene med en ren, tørr klut.

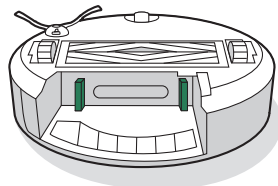

- 3 Tørk av døren til støvbeholderen med en ren, tørr klut.

Lukket dør

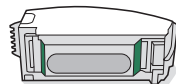

Åpen dør

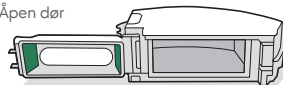

Vasking av støvbeholderen

- *** **Viktig:** Ikke vask filteret. Fjern filteret før du vasker støvbeholderen.

- 1 Løsn støvbeholderen, fjern filteret og åpne døren til støvbeholderen.

- 2 Skyll støvbeholderen med varmt vann.

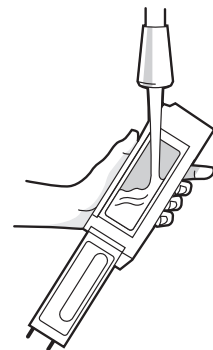

☰ Merk: Støvbeholderen kan ikke vaskes i oppvaskmaskin.

- 3 Sørg for at støvbeholderen er helt tørr. Sett filteret inn igjen og sett støvbeholderen tilbake i roboten.

NO

Rengjøring av kantfeiebørsten

1 Bruk en liten skrutevasker for å løsne skruen som holder kantfeiebørsten på plass.

2 Trekk for å fjerne kantfeiebørsten. Fjern hår og/eller smuss og sett deretter børsten tilbake på plass.

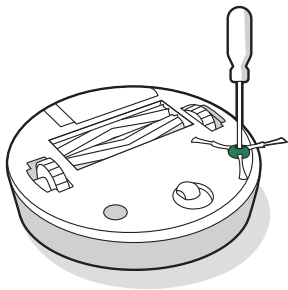

Rengjøring av forhjul

1 Trekk bestemt på forhjulmodulen for å fjerne den fra roboten.

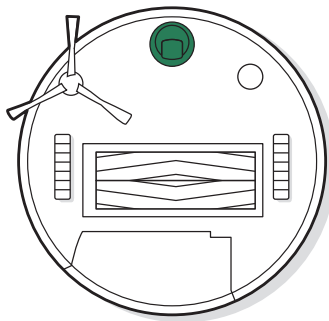

***** **Viktig:** Et forhjul som er fullt av hår og smuss, kan skade gulvet. Hvis hjulet ditt ikke ruller fritt etter at du har rengjort det, vennligst kontakt Kundebehandling.

2 Trekk hardt i hjulet for å fjerne det fra huset sitt

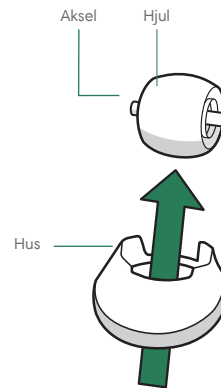

3 Fjern smuss og støv fra innsiden av hjulfordypningen.

4 Sett tilbake alle delene når du er ferdig. Pass på at hjulet klikker på plass igjen.

Rengjøring av børster for flere overflater

- 1 Klem sammen utløsertappen for børsterammen, løft tappen opp og fjern hindringer.

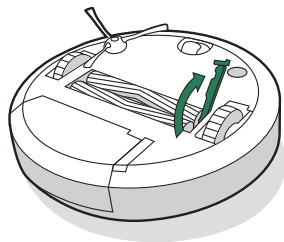

- 2 Fjern børstene fra roboten. Trekk i børstehettene fra enden av børstene. Fjern hår eller smuss som har samlet seg under loddene. Sett børstehettene tilbake på plass.

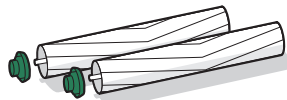

- 3 Fjern eventuelt hår og smuss fra de firkantede og sekskantede tappene på den andre siden av børstene.

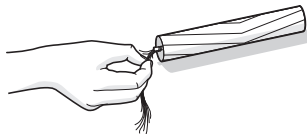

- 4 Fjern støvbeholderen fra roboten og smuss fra sugekanalen.

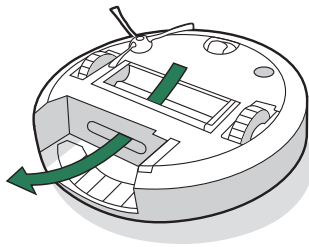

- 5 Sett børstene inn i roboten. Sett børstetappene slik at formen passer med formen på børsteikonene på rengjøringshodemodulen.

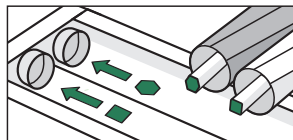

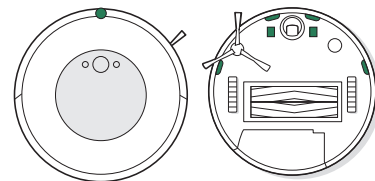

Rengjøring av sensorene for det visuelle dockingmålet, IR-vinduet og ladekontaktene

- 1 Tørk av alle sensorene og ladekontaktene med en ren, tørr klut. Alternativt kan du bruke en pute med melaminskum for å fjerne rusk som har samlet seg på ladekontaktene til roboten og Clean Base.

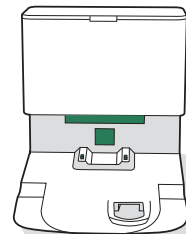

- 2 Kontroller det visuelle dockingmålet, IR-vinduet og ladekontaktene for å være sikker på at de er fri for rusk. Tørk med en ren, tørr klut.



-  **Viktig:** Ikke spray rengjøringsmidler eller vann på sensorene eller inn i sensoråpningen.

NO

Fjerning av rusk fra blåsedekselet

Kontroller blåsedekselet for eventuelt støv eller rusk som kan ha bygget seg opp, og tørk med en ren, tørr klut for å fjerne.

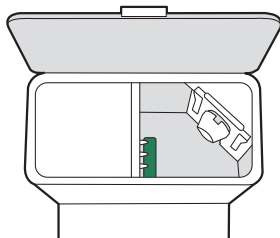

Skifte av posen

1 Løft opp på beholderlokket for å åpne.

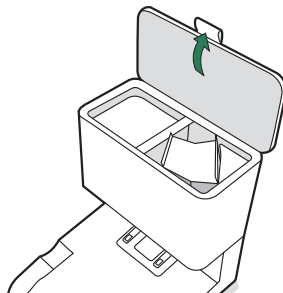

2 Trekk opp plastkortet for å fjerne posen fra beholderen.

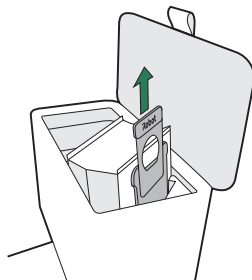

 **Merk:** Dette vil forsegle posen så skitt og rusk ikke kan slippe ut.

3 Kast den brukte posen.

4 Sett inn en ny pose. Skyv plastkortet inn i føringskinnene

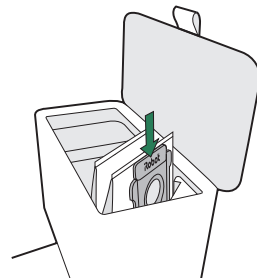

5 Trykk ned dekselet og sørg for at det er fullstendig lukket.

 **Merk:** For å oppnå optimal ytelse med roboten din og ekstern støvbeholder, rengjør og/eller bytt ut robotens filter etter behov.

Rengjøring av gulvkluten

HÅNDVASK

Vask kluten godt med varmt vann.

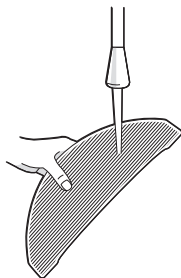

MASKINVASK

Vask med en varm syklus, for deretter å lufttørke. Ikke bruk tørketrommel. Ikke vask med finvask.

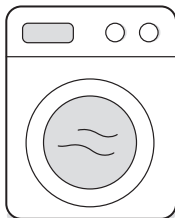

Skifte ut putekapselen

- 1 Ta av platen for kluten

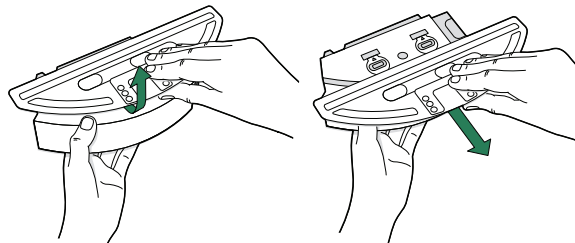

- 2 Ta av putekapselen ved å trekke i gummifanen på siden.

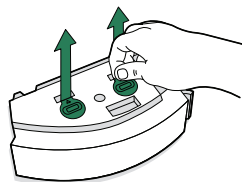

- 3 Skift ut med en ny putekapsel, og trykk den godt på plass for å skape en tett tetning for å hindre lekkasje.

- 4 Monter platen for kluten på nytt

Feilsøking

Ekstern støvbeholder

Den eksterne støvbeholderen vil si fra om noe er galt. Det skjer ved hjelp av en LED-indikator på forsiden av beholderen og i iRobot Home-appen.

LED-indikator	Vanlige feil	Slik fikser du dem
Fast rødt	Posen er full eller mangler	<ol style="list-style-type: none">1. Bytt posen hvis den er full eller mangler.2. Sørg for at posen er satt inn på en sikker måte.3. Hvis problemet vedvarer, fjern eventuelt rusk fra porten på undersiden av roboten og støvbeholderen.
Blinkende rødt	Det er en lekkasje eller en fortetning i dokkingens evakueringsbane	<ol style="list-style-type: none">1. Sørg for at beholderlokket er trykket godt ned og tett lukket. Hold CLEAN-knappen på roboten din nede i 2–5 sekunder for å tømme støvbeholderen manuelt.2. Fjern eventuelt rusk fra porten på undersiden av roboten og støvbeholderen.3. Koble ut støvbeholderen fra veggen. Plasser den på siden og kontroller for rusk i evakueringsrøret for rusk. Hvis nødvendig, fjern røret for å rense bort rusk.

Dette produktet er utstyrt med en varmebeskytter som skal beskytte mot skade forårsaket av overoppheting. Hvis beskytteren aktiveres, stopper motoren. Skjer dette må du koble fra enheten, la den kjøle seg ned i 30 minutter, fjerne eventuelle hindringer fra evakueringsporten og evakueringsrøret og deretter koble til enheten igjen.

Robot

Roboten din forteller deg at noe er galt ved å spille av et lydvarsel og sette indikatorlysringen til rødt. Trykk på CLEAN for detaljer. Ytterligere støtte og instruksjonsvideoer er tilgjengelige i iRobot Home-appen.

Hvis du er usikker på om roboten er ferdig eller satt på pause, sjekk iRobot Home-appen for å kontrollere statusen.

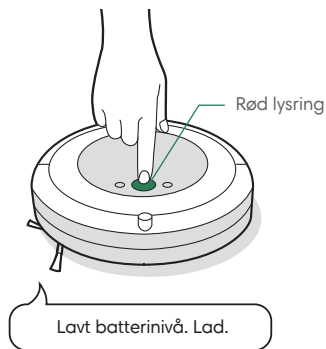

Batterisikkerhet og frakt

Bruk kun litium-ion-batteriet som leveres med roboten, for best resultat.



ADVARSEL: Litium-ion-batterier og produkter som inneholder litium-ion-batterier, er underlagt strenge regler for transport. Hvis du må sende dette produktet til reparasjon, ta det med på reise eller sende det av noen annen grunn, MÅ du overholde transportinstruksjonene under.

- Batteriet MÅ slås av før frakt.
- Slå av batteriet ved å fjerne roboten fra Clean Base og holde  nede i 10 sekunder. Alle indikatorer slås av.
- Pakk roboten sikkert for frakt.
- Trenger du ytterligere hjelp, kontakt vårt kundebehandlingsteam, eller se global.irobot.com.

Forskriftsinformasjon



Herved erklærer iRobot Corporation at denne robotstøvsugeren, modell RVD-Y1, er i samsvar med EUs radioutstyrsdirektiv 2014/53/EU. Den fullstendige teksten i EU-samsvarserklæringen er tilgjengelig på følgende Internett-adresse: www.irobot.com/compliance.



Herved erklærer iRobot Corporation at denne robotstøvsugeren, modell RVD-Y1, er i samsvar med Radio Equipment Regulations 2017. Den fullstendige UKCA-samsvarserklæringen er tilgjengelig på følgende Internett-adresse: www.irobot.com/compliance.

Kjemisk informasjonsrapport som har oppført SVHC (stoffer av veldig stor bekymring) per EU-forskrift EU 1907/2006 finner du her: www.irobot.com/compliance.

Denne robotstøvsugeren, modell RVD-Y1, inneholder radiomodulmodellen Sundial: AXF-Y1. Denne robotstøvsugeren, modell RVD-Y1, opererer i WLAN 2,4 GHz-båndet. 2,4 GHz-båndet er begrenset til å virke mellom 2412 og 2472 MHz med en maksimal EIRP-utgangseffekt på 19,1 dBm (81,28 mW) ved 2442 MHz.



Symbolet på produktet indikerer at apparatet ikke må avhendes som usortert kommunalt avfall. Som sluttbruker er det ditt ansvar å avhende apparater som ikke lenger brukes, på riktig måte med tanke på miljøet:

- (1) returner det til distributøren/forhandleren du kjøpte produktet fra, eller
- (2) deponer det ved et utpekt innsamlingssted.

Korrekt avhending av dette produktet vil bidra til å spare verdifulle ressurser og forhindre eventuelle negative virkninger på menneskers helse og miljø som ellers kan oppstå ved feil avfallshåndtering. Ta kontakt med lokale myndigheter for ytterligere informasjon, eller ditt nærmeste utpekte innsamlingssted. Feil avhending av dette avfallet, i henhold til nasjonal lovgivning, kan føre til straff. Du finner mer informasjon her: https://ec.europa.eu/environment/topics/waste-and-recycling/waste-electrical-and-electronic-equipment-weee_en

NO

Resirkuler ditt utbrukte iRobot produkt i henhold til lokale forskrifter. Følgende er en liste over WEEE-resirkuleringsorganisasjoner som iRobot har inngått avtale med ved tidspunktet for salg av produktet.

Sted	Organisasjon	URL
Østerrike	UFH	http://www.elektro-ade.at/elektrogeraete-sammeln/liste-der-sammelstoesterreich/
Belgia	Recupel	https://www.recupel.be/en/where-to-go/?search-collectionPoints=&categories=1%2C2%2C3%2C4#
Tyskland	Zentek	https://www.ear-system.de/ear-verzeichnis/sammel-und-ruecknahmestback
Danmark	Elretul	https://www.dpa-system.dk/DPApplications/DPADB.aspx?wf=CollectionPointSearch.as
Spania	Ecotic	https://punto-limpio.info/
Frankrike	Eco-systemes	https://www.eco-systemes.fr/france
Irland	WEEE Ireland	http://www.weeeireland.ie/household-recycling/where-can-i-recycle/
Nederland	Wecycle	https://www.watismijnapparaatwaard.nl/
Sverige	El-Kretsen	https://www.sopor.nu/sortera-atervinn/
Storbritannia	Repic	http://www.responsible-recycling.co.uk/contact-us/find-your-local-recy

Produsentadresse: iRobot Corporation, 8 Crosby Drive, Bedford MA 01730, USA.

©2023 iRobot Corporation, 8 Crosby Drive, Bedford, MA 01730, USA. Med enerett. iRobot er et registrert varemerke for iRobot Corporation. Roomba robotstøvsuger, Clean Base og Dirt Detect er varemerker for iRobot Corporation. Wi-Fi og Wi-Fi-logoen er registrerte varemerker for Wi-Fi Alliance. Apple og App Store er varemerker for Apple Inc., registrert i USA og andre land. Google Play er et varemerke for Google LLC.

iRobot Kundebehandling

USA og Canada

Hvis du har spørsmål eller kommentarer om støvbeholderen, kontakt iRobot før du kontakter en forhandler.

Du kan starte ved å besøke global.irobot.com for støttetips, ofte stilte spørsmål og informasjon om tilbehør. Denne informasjonen er også å finne i iRobot HOME-appen. Hvis du trenger du assistanse, ring Kundebehandling i USA på (877) 855-8593.

Åpningstider for iRobot Kundebehandling i USA

Mandag til fredag, kl. 09.00–21.00 EST

Lørdag og søndag kl. 09.00–18.00 EST

Utenfor USA og Canada

På nettstedet global.irobot.com kan du:

finne ut mer om iRobot i landet du bor i

få tips om hvordan du kan forbedre ytelsen til produktet ditt

få svar på spørsmål

kontakte din lokale brukerstøtte