

Owner's Manual

Manual del Usuario

Notice d'utilisation

munchkin[®]

Easy Close™ Gate

Barrera de Seguridad Easy Close™

Barrière Easy Close™

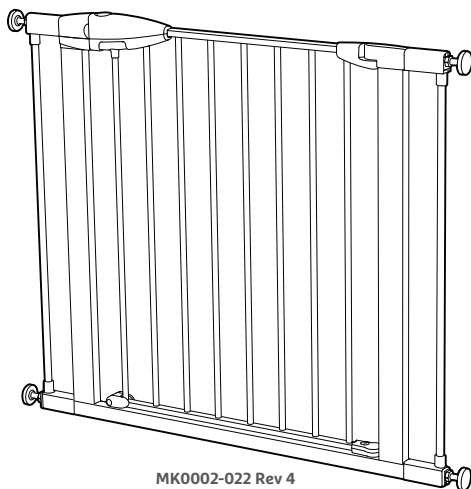

MK0002-022 Rev 4

KEEP FOR FUTURE REFERENCE

Please read the instructions carefully before installing this gate. For additional help, installation videos are available at www.munchkin.com

GUARDE PARA FUTURA REFERENCIA

Lea las instrucciones detenidamente antes de instalar esta barrera de seguridad. Si necesita más ayuda, vea los videos de instalación disponibles en www.munchkin.com

À CONSERVER POUR CONSULTATION FUTURE

Veillez lire attentivement ces instructions avant d'installer la barrière. Si vous avez besoin d'aide supplémentaire, consultez nos vidéos d'installation : www.munchkin.com

ⓘ IMPORTANT INFORMATION	
Introduction.....	4
Disclaimers	4
Warnings.....	4
⚙️ GETTING STARTED	
Included Parts.....	5
Step 1: Identify Gate Placement	6
⚙️ HOW TO INSTALL	
Step 2: Verify Proper Width	7
Step 3: Remove Extension.....	8
Step 4: Install Wall Cups.....	9
Step 5: Mount Your Gate.....	11
Extension Configurations.....	15
👉 HOW TO USE	
Opening Your Gate	13
Closing Your Gate.....	13
Adjusting The Swing Guard.....	14
Cleaning Your Gate.....	14
💬 CUSTOMER SERVICE	
One Year Limited Warranty	16
Contact Us	17
ⓘ INFORMACIÓN IMPORTANTE	
Introducción	19
Aviso Legal	19
Advertencia	19
⚙️ INICIO	
Piezas incluidas.....	20
Paso 1: Identificar la ubicación de la barrera de seguridad.....	21
⚙️ INSTALACIÓN	
Paso 2: Verificar el ancho apropiado.....	22
Paso 3: Quitar extensiones.....	23
Paso 4: Instalar los topes para pared	24
Paso 5: Montar la barrera de seguridad.....	26

Configuraciones de extensión.....	30
👉 MODO DE USO	
Cómo abrir la barrera de seguridad.....	28
Cómo cerrar la barrera de seguridad	28
Cómo ajustar el dispositivo de seguridad	29
Cómo limpiar la barrera de seguridad	29
💬 SERVICIO AL CLIENTE	
Garantía Limitada de Un Año.....	31
Contáctenos	32
ⓘ RENSEIGNEMENTS IMPORTANTS	
Introduction.....	34
Avis de non responsabilité	34
Mises en garde	34
⚙️ DÉMARRAGE	
Pièces comprises	35
Étape 1 : Choix de l'emplacement de la barrière	36
⚙️ INSTALLATION	
Étape 2 : Vérification de la largeur de l'ouverture.....	37
Étape 3 : Retrait des rallonges.....	38
Étape 4 : Installation des ventouses murales.....	39
Étape 5 : Montage de la barrière.....	41
Configurations des rallonges	45
👉 MODE D'EMPLOI	
Ouverture de la barrière	43
Fermeture de la barrière	43
Réglage de la protection battante.....	44
Nettoyage de la barrière	44
💬 SERVICE À LA CLIENTÈLE	
Garantie limitée d'un an.....	46
Nous contacter	47

INTRODUCTION

Thank you for choosing a Munchkin safety gate to help protect your family. Your gate stays in place by creating pressure between two opposing surfaces.

For maximum security, DO NOT use this gate in any location without installing all 4 wall cups, sticky pads, and screws provided. In some opening only 2 top wall cups can be fitted.

Please inspect your gate immediately. If you see any damage, do not attempt installation. Check page 16 of this manual for information on damaged products.

Assemble the gate away from small children. Some of the parts may present a choking hazard when loose.

PLEASE NOTE: There is a gap between your gate frame and handle. This is not a defect. This gap will close once your gate is properly installed. Please check the gate on a regular basis to ensure that all parts are in proper working condition.

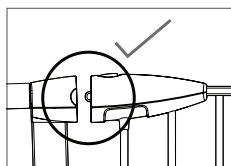

DISCLAIMERS

Any misuse, abuse, abnormal use, excessive wear and tear, improper assembly, negligence, environmental exposure, accident or alteration of the gate, as well as removal or alteration of its serial number, invalidates any and all claims against the manufacturer. Any damage to property during installation is the sole responsibility of the end user.

WARNING:

- Children have died or been seriously injured when gates are not securely installed.
- ALWAYS install and use gates as directed using all required parts.
- STOP using when a child can climb over or dislodge the gate.
- Use only with the locking mechanism securely engaged.
- NEVER use to keep child away from pool.
- Install according to manufacturer's instructions.
- Intend for use with children from 6 months through 24 months.
- This product will not necessarily prevent all accidents. Never leave child unattended.

INCLUDED PARTS

If any parts are missing or damaged, please contact our Customer Satisfaction Team at **1-800-344-2229**.

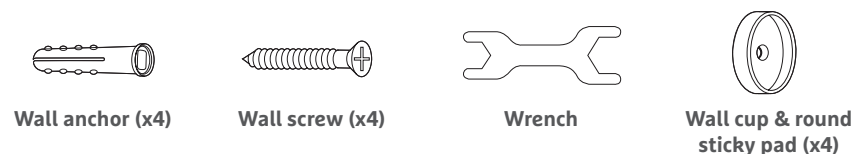
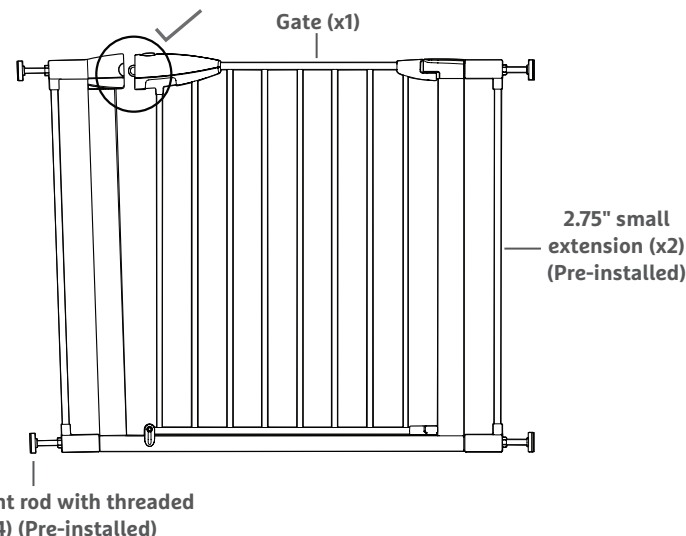

TOOLS NEEDED:

- Drill
- Phillips screwdriver
- Flathead screwdriver
- Pencil
- Tape measure

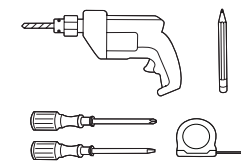

STEP 1: IDENTIFY GATE PLACEMENT

For maximum security, DO NOT use this gate in any location without installing all 4 wall cups, sticky pads and screws provided. In some openings only 2 top wall cups can be fitted. The gate must be installed between two structurally sound surfaces.

GATE IS SUITABLE FOR:

TOP OF STAIRS

If installing the gate at the top of stairs, it MUST be placed on the top landing and only swing away from the stairs.

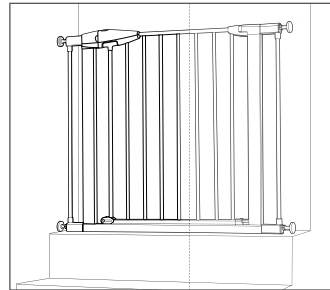

BOTTOM OF STAIRS

If installing the gate at the bottom of stairs, we recommend placing it on the floor. If the gate must be placed on the lowest stair, position it toward the front of the step.

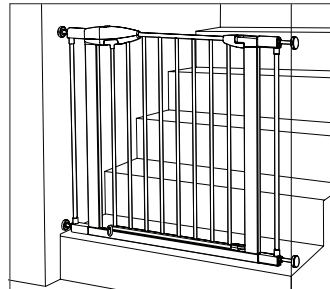

HALLWAYS AND DOORWAYS

Be sure that the gate is resting on the floor. The gate should NOT be raised above the floor.

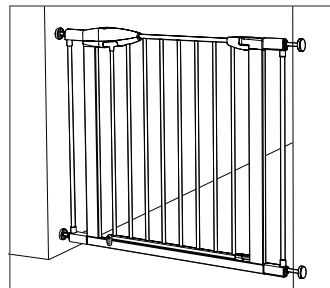

STEP 2: VERIFY PROPER WIDTH

Measure the width of the opening where the gate will be installed. Be sure to measure at the narrowest point between the walls. For example, include any baseboards in your measurement. Then, see below for the proper gate configuration for your opening.

TOOLS NEEDED:
Tape measure

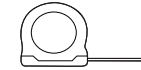

35.4" - 37.8" (89.9CM - 96CM)
Skip to page 9.

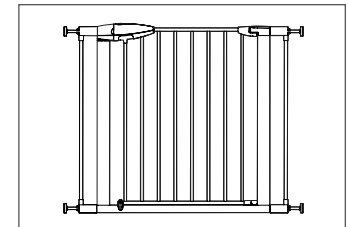

33" - 35" (83.8CM - 88.9CM)
Proceed to page 8.

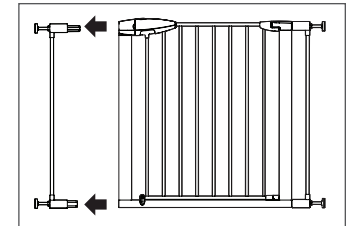

Remove 1 small extension

29.5" - 32.5" (75CM - 82.5CM)
Proceed to page 8.

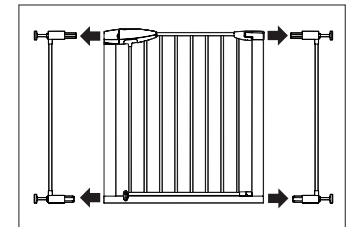

Remove 2 small extensions

Please see page 15 for additional extension configurations.

STEP 3: REMOVE EXTENSION

TOOLS NEEDED:
Flathead screwdriver

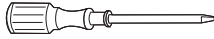

1. Remove the adjustment rods and plugs from the upper and lower side of the gate you are removing the pre-installed extension from. You may need to use a flathead screwdriver to remove the plugs.

2. Remove the pre-installed extension by pulling out the upper and lower extension adapters away from the gate. Store the extension in a safe place in case you move the gate to a wider opening in the future.

3. Reinsert the plugs and adjustment rods you removed earlier back into the gate. Please be sure the slot on the plug is facing down towards the floor. Adjustment rods slide into the plug holes. They DO NOT screw.

PLEASE NOTE: For opening 29.5" - 32.5" (75cm-82.5cm), repeat these steps on the other side of the gate to remove the second extension. To add an extension, simply reverse the instructions.

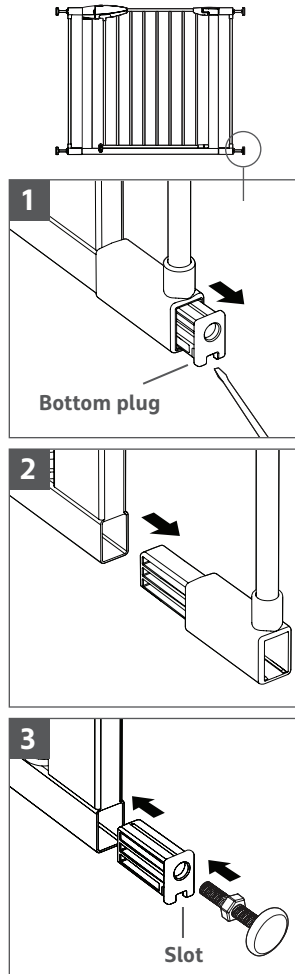

STEP 4: INSTALL WALL CUPS

TOOLS NEEDED:
• Drill
• Phillips screwdriver
• Pencil

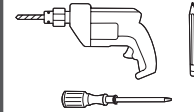

1. Ensure the wall cups are on the end of 4 adjustment rods.

2. Temporarily place the gate where you want to install it, flush against the floor. Pull the adjustment rods out until they reach the walls and trace the position of each wall cup with a pencil.

3. Retract the adjustment rods and set the gate aside for now.

4. Hold the wall cup in position and mark the center with a pencil. Then put the cup aside.

5. Determine whether there is a stud behind the drywall where you will install each wall cup. Proceed to either **6a** or **6b**.

PLEASE NOTE: The gate should be resting on the floor. DO NOT allow a gap of more than 0.196" (5mm) between the gate and the floor.

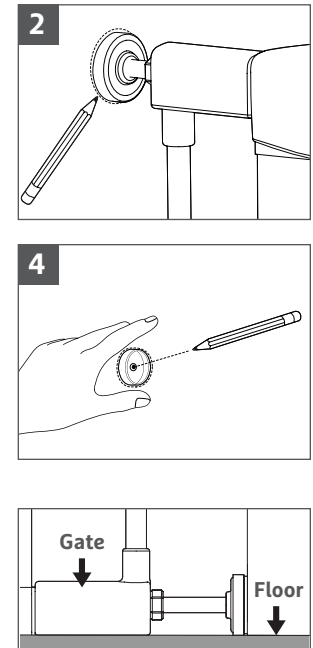

6a. For Drywall Without Stud / Plasterboard:

Drill a 7/32"(5.5mm) hole into the drywall at the center mark. Insert a drywall anchor.

Peel the back off the sticky pad that is attached to the wall cup. Then stick the wall cup onto the wall to fit your pencil marks.

Use a screwdriver or drill to insert the screw through the center of wall cup into the drywall anchor.

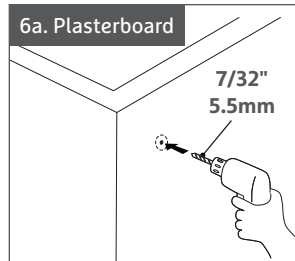
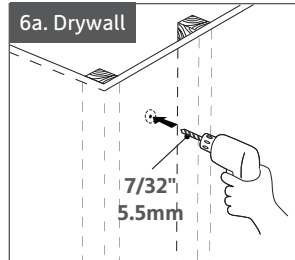
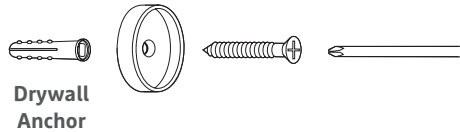

6b. For Drywall with Stud:

Drill a 5/64"(2mm) pilot hole into the stud (no anchor needed).

Peel the back off the sticky pad that is attached to the wall cup. Then stick the wall cup onto the wall to fit your pencil marks.

Use a screwdriver or drill to insert the screw through the center of the wall cup into the stud.

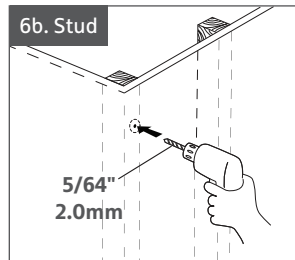
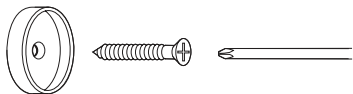

STEP 5: MOUNT YOUR GATE

1. Place the gate where you want to install it, then extend all 4 adjustment rods until they reach the walls. Ensure that the ends of the adjustment rods are seated inside the cups.

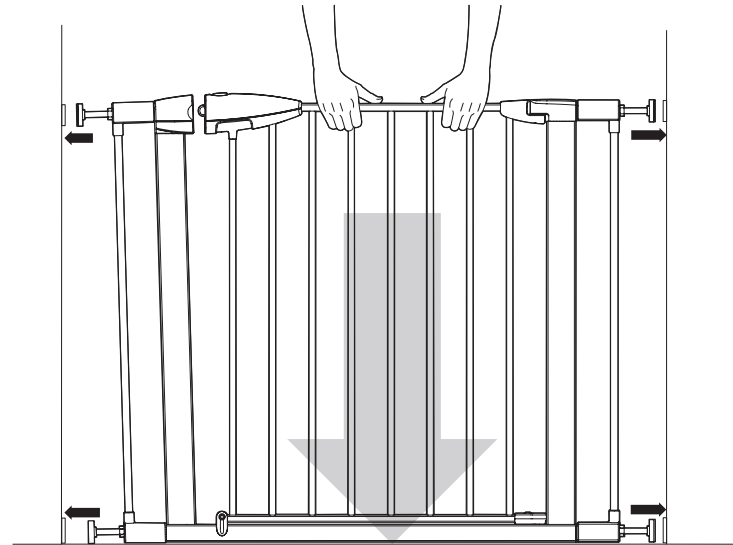

TOOLS NEEDED:
Wrench

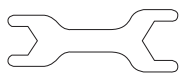

2. Use the wrench to tighten the nuts on all 4 threaded adjustment rods until the gate is secure. Tighten each nut a little at a time, starting at the bottom of the gate, then move to the upper hinge-side, and lastly the upper handle side.

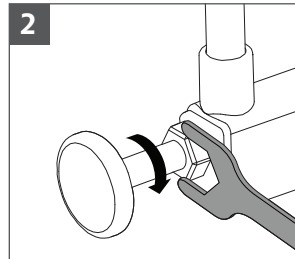

3. The nuts should be tightened until the handle latch locks into the frame.

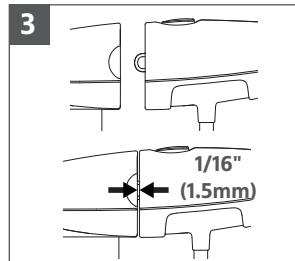

PLEASE NOTE: DO NOT overextend the adjustment rods. If the gate is more than 2.5" (63.5mm) from the wall, you must add an extension. See page 15 for additional extension configurations.

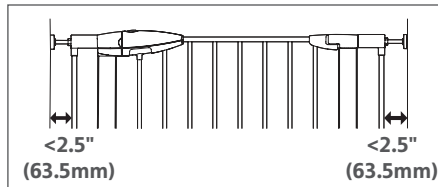

OPENING YOUR GATE

Push the button on top of the handle with your thumb, then squeeze the trigger on the handle's underside at the same time. Pull the handle upward to swing the gate open.

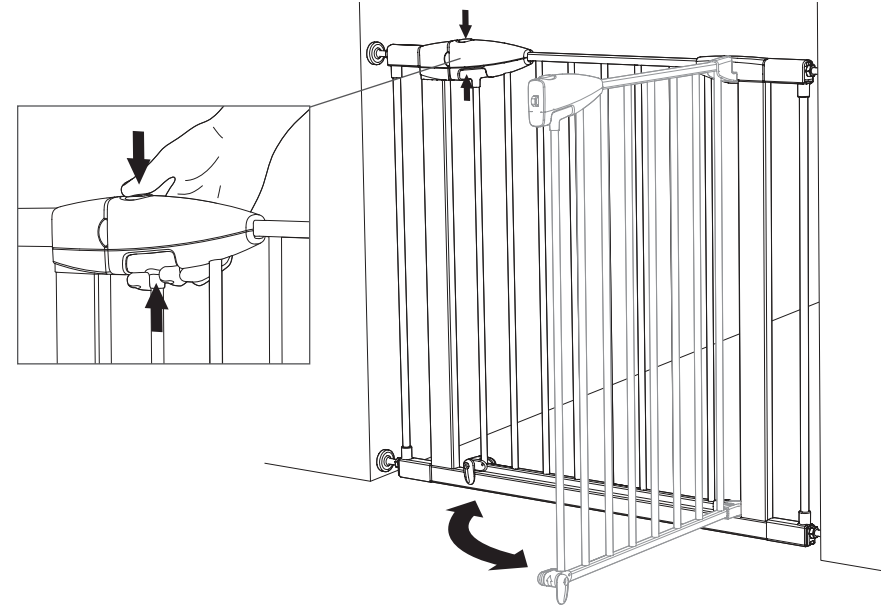

CLOSING YOUR GATE

Your gate has an easy-close feature. You can leave the gate in the open position and when ready, simply push the gate door closed until it clicks.

PLEASE NOTE: Always check the handle and bottom lock to make sure that the gate is securely locked and never leave your child unattended.

ADJUSTING THE SWING GUARD

If the gate is placed at the top or bottom of stairs, always lower the swing guard into its locked position on the opposite side of the gate from the stairs. This prevents the gate from opening into the stairway.

In other locations, be sure to lower the swing guard into its locked position on the side of the gate that the child occupies.

To fully lock, lower the swing guard to the locked position on both sides of the gate.

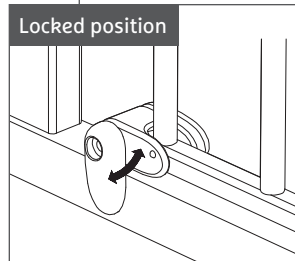
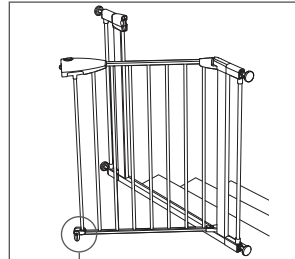

CLEANING YOUR GATE

Use mild soap and wipe with a damp cloth. Be careful NOT to wash or wipe the stickers on the base of the gate.

Removing or damaging the stickers will void the warranty.

EXTENSION CONFIGURATIONS

Additional extensions can be purchased at www.munchkin.com

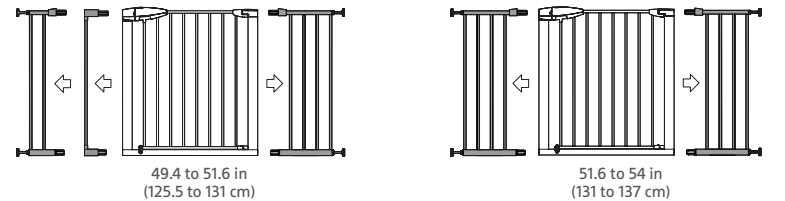
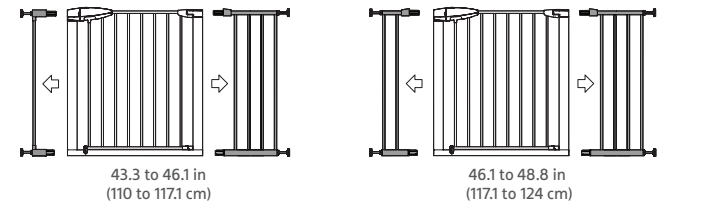
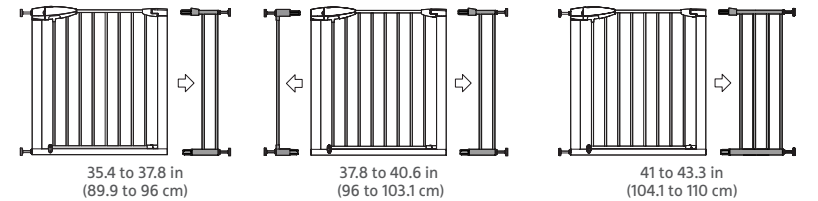
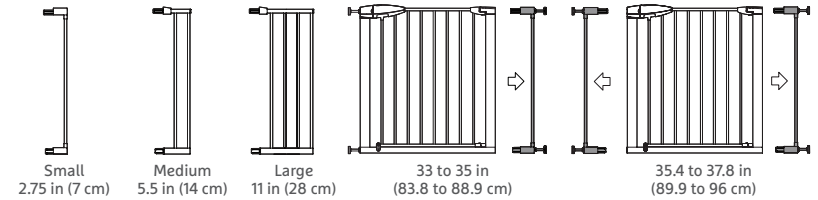

ONE-YEAR LIMITED WARRANTY

A. Munchkin, Inc.'s safety gates include a one-year limited warranty from the date of purchase.

POLICY: In the event of a malfunction or defect during the in-warranty period, Munchkin, Inc., at its option, will replace or repair a gate under warranty. Munchkin, Inc.'s limited warranty extends only to the gate's original purchaser.

PROCEDURE: We ask that you contact Munchkin, Inc. to provide all pertinent information relating to any issues you are experiencing with your safety gate. Munchkin, Inc.'s Customer Satisfaction Team can be reached at **1-800-344-2229** Monday through Friday from 8am to 5pm (Pacific Time) or by email at **cserv@munchkin.com**. The following information, when applicable, is required for all warranty claims:

- Gate Name
- Model Number
- Date Code
- Receipt Copy

This may be faxed, emailed, or sent via mail to Munchkin, Inc. to the attention of Customer Satisfaction.

ATYPICAL ISSUES: For atypical issues that require physical review, Munchkin, Inc. will request that you return your gate to its Quality Assurance department. Munchkin, Inc. will compensate you for shipping costs by providing a complimentary gift equal in value to the expense incurred in shipping the product. Alternatively, Munchkin, Inc. at its option, may issue a UPS call tag in order to expedite receipt of the defective product for review.

B. Conditions that void Munchkin, Inc.'s one-year limited warranty.

POLICY: Munchkin, Inc.'s one-year limited warranty does not cover a defect that has been caused by misuse, abuse, abnormal use, excessive wear and tear, improper assembly, negligence, environmental exposure, alteration or accident. Important Note: A safety gate that has had its batch code altered or removed invalidates any and all claims against the manufacturer.

C. CONSUMER REIMBURSEMENT: Munchkin, Inc. does not provide refunds as a remedy for defective or nonconforming safety gates. Nor does Munchkin, Inc. offer cash back for returned product purchased through any of Munchkin, Inc.'s safety gate websites. Exception: Munchkin, Inc. will provide cash back refund on purchases made through any of Munchkin, Inc.'s safety gate websites ONLY if there was a processing or shipping error made by Munchkin, Inc. Contact Customer Satisfaction Team with any questions at **1-800-344-2229**.

CONTACT US

If you have any questions about installing your gate, or if you wish to provide comments about this product, feel free to contact our Customer Satisfaction Team at **1-800-344-2229** (M-F from 8:00am-5:00pm PST) or visit our website at **www.munchkin.com**

INTRODUCCIÓN

Gracias por elegir una barrera de seguridad de Munchkin para proteger a su familia. Su barrera de seguridad se mantiene firme en el lugar creando presión entre dos superficies opuestas.

Para máxima seguridad, NO use esta barrera de seguridad en ningún lugar sin instalar los 4 topos para pared, las almohadillas adhesivas y los tornillos provistos. En algunas aberturas sólo pueden colocarse 2 topos para pared superiores.

Inspeccione su barrera de seguridad de inmediato. Si detecta algún daño, no intente instalarla. Consulte la página 31 de este manual para obtener información sobre productos dañados.

Ensamble la barrera de seguridad lejos de niños pequeños. Algunas de las piezas podrían presentar un riesgo de asfixia cuando están sueltas.

PARA TENER EN CUENTA: El espacio entre el mango y el marco de la barrera, no es un defecto. Este espacio abierto desaparecerá una vez que su barrera esté instalada adecuadamente. Revise la barrera periódicamente para asegurarse de que todas las piezas estén en buenas condiciones.

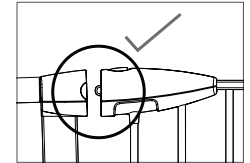

AVISO LEGAL

Todo uso inapropiado, mal uso, uso anormal, desgaste excesivo, ensamble inapropiado, negligencia, exposición a la intemperie, accidente o alteración de la barrera de seguridad, así como también la alteración o remoción de su número de serie, invalidará todos y cada uno de los reclamos que pudiesen presentarse contra el fabricante. Todo daño material producido durante la instalación es responsabilidad absoluta del usuario final.

! ADVERTENCIA:

- Niños han muerto o sufrido graves accidentes a causa de barreras de seguridad que no estaban firmemente instaladas.
- SIEMPRE instale y use la barrera de seguridad según las instrucciones usando todas las piezas requeridas.
- Instale la barrera de acuerdo con las instrucciones del fabricante.
- Este producto no necesariamente evitará todo tipo de accidentes. Nunca deje al niño solo.
- NUNCA use la barrera de seguridad para mantener al niño alejado de una piscina.
- Use únicamente si el mecanismo de bloqueo está firmemente asegurado.
- DEJE de usar este producto cuando el niño sea capaz de quitar o trepar sobre la barrera.
- Apto para usar con niños de 6 a 24 meses de edad.

SPANISH
—
ESPAÑOL
—
ESPAGNOL

PIEZAS INCLUIDAS

Si alguna pieza falta o está dañada, comuníquese con nuestro Equipo de Satisfacción del Cliente llamando al **1-800-344-2229**.

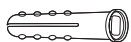
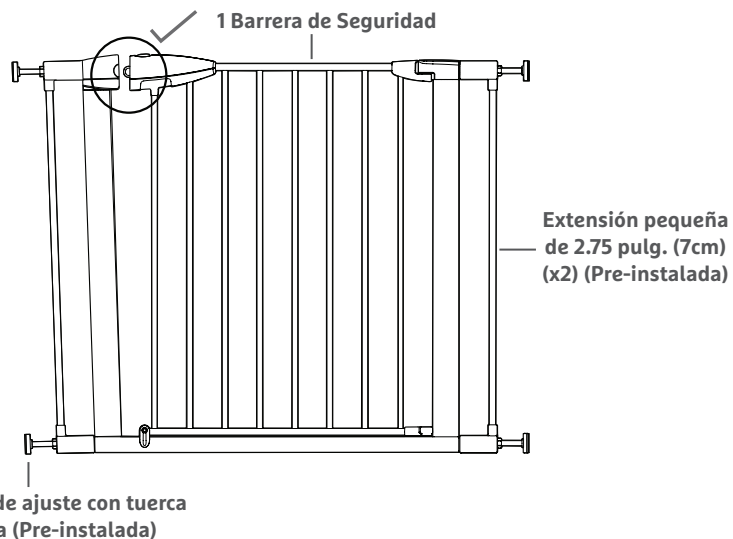

Anclaje para pared (x4)



Tornillos de pared (x4)



Llave inglesa



Topes para pared y almohadillas adhesivas redondas (x4)

HERRAMIENTAS REQUERIDAS:

- Taladradora
- Destornillador Phillips
- Destornillador de cabeza plana
- Lápiz
- Cinta métrica

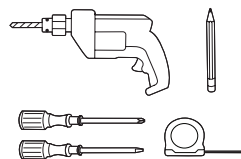

PASO 1: IDENTIFICAR LA UBICACIÓN DE LA BARRERA DE SEGURIDAD

Para máxima seguridad, **NO** use esta barrera de seguridad en ningún lugar sin instalar los 4 topes para la pared, las almohadillas adhesivas y los tornillos provistos. En algunas aberturas sólo pueden colocarse 2 topes para pared superiores. La barrera debe instalarse entre dos superficies estructuralmente sólidas.

LA BARRERA DE SEGURIDAD ES APROPIADA PARA:

PARTE SUPERIOR DE ESCALERAS

Si desea instalar la barrera en la parte superior de la escalera, **DEBE** colocarla en el descanso superior y sólo deberá abrir hacia el lado contrario a la escalera.

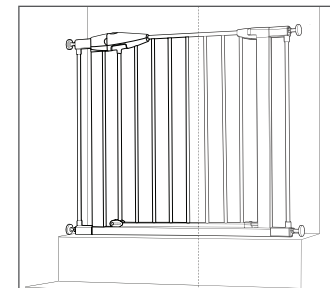

PARTE INFERIOR DE ESCALERAS

Si desea instalar la barrera en la parte inferior de la escalera, le recomendamos que la coloque en el piso. Si la barrera debe colocarse en el último escalón (el más bajo), posicónela mirando hacia el frente del escalón.

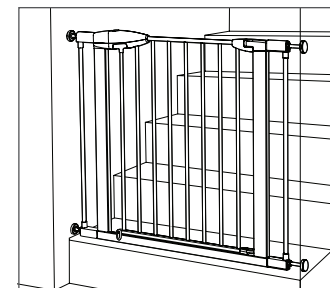

PASILLOS Y PUERTAS

Asegúrese de que la barrera esté apoyada sobre el piso. La barrera **NO** debe quedar elevada del piso.

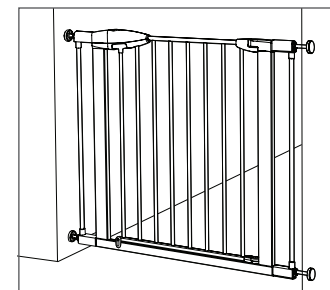

PASO 2: VERIFICAR EL ANCHO APROPIADO

Mida el ancho de la abertura donde desea instalar la barrera de seguridad. Asegúrese de medir en el punto más angosto entre las paredes. Por ejemplo, incluya todos los zócalos al tomar las medidas. Luego, consulte la información que sigue a continuación para conocer la configuración apropiada de la barrera para su abertura.

HERRAMIENTAS REQUERIDAS:
Cinta métrica



35.4 PULG - 37.8 PULG.
(89.9 CM - 96 CM)
Continúe con la página 24.

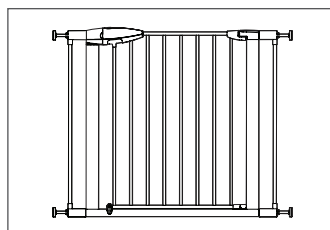

33 pulg. - 35 pulg.
(83.8 cm - 88.9 cm)
Continúe con la página 23.

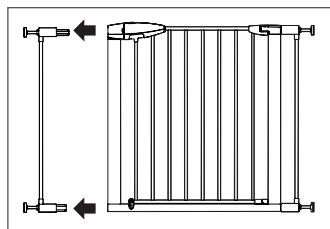

Quite 1 extensión pequeña

29.5 PULG. - 32.5 PULG.
(75 CM - 82.5 CM)
Continúe con la página 23.

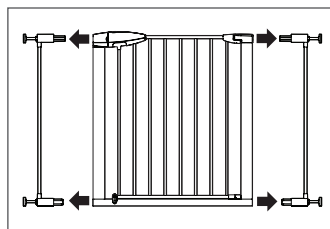

Quite 2 extensiones pequeñas

Consulte la página 30 para ver otras configuraciones de extensión.

PASO 3: QUITAR EXTENSIONES

HERRAMIENTAS REQUERIDAS:
Destornillador de cabeza plana

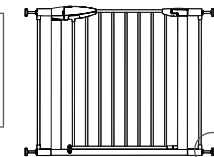

1. Quite las varillas de ajuste y los tapones de arriba y de abajo del lado de la barrera del cual desea quitar la extensión preinstalada. Es posible que necesite usar un destornillador de cabeza plana para quitar los tapones.

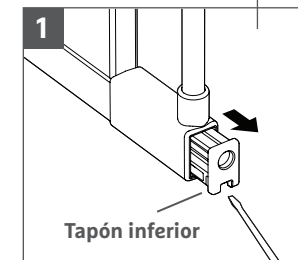

2. Para quitar la extensión preinstalada, jale el adaptador superior y el adaptador inferior de la extensión hasta quitarlos de la barrera. Guarde la extensión en un lugar seguro en caso de que la necesite en un futuro para colocar la barrera en una abertura más ancha.

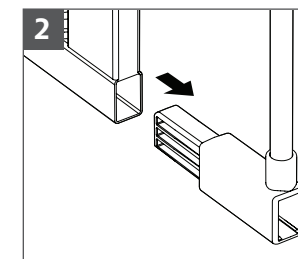

3. Vuelva a insertar en la barrera los tapones y las varillas de ajuste que quitó anteriormente. Asegúrese de que la ranura del tapón esté mirando hacia el piso. Deslice las varillas de ajuste dentro de los orificios de los tapones. NO las atornille.

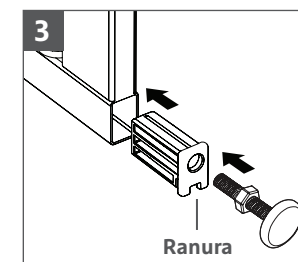

PARA TENER EN CUENTA: Para una abertura de 29.5" to 32.5" (75cm to 82.5cm), repita estos pasos del otro lado de la barrera para quitar la segunda extensión.

PASO 4: INSTALAR LOS TOPES PARA PARED

HERRAMIENTAS REQUERIDAS:

- Taladradora
- Destornillador Phillips
- Lápiz

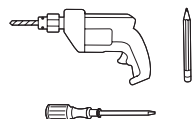

1. Asegúrese de que los tope para pared estén en el extremo de las 4 varillas de ajuste.

2. Coloque temporalmente la barrera donde desea instalarla, a ras del piso. Jale las varillas de ajuste hacia afuera hasta que lleguen a las paredes y siga la posición de cada tope con un lápiz.

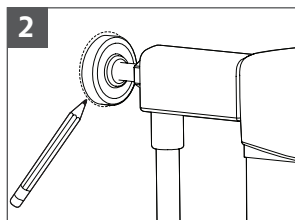

3. Retraiga las varillas de ajuste y deje a un lado la barrera por el momento.

4. Mantenga el tope para pared en posición y marque el centro con un lápiz. Deje el tope a un lado.

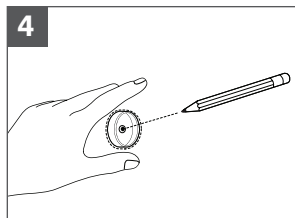

PARA TENER EN CUENTA: La barrera debe estar apoyada sobre el piso. Si hay un espacio, debe ser de menos de 0.196 pulg. (5 mm) entre la barrera y el piso.

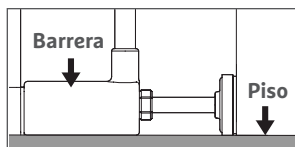

6a. Para paredes de yeso sin montantes / Placas de yeso:

Taladre un orificio de 7/32 pulg. (5.5 mm) en la pared de yeso en la marca del centro. Inserte un anclaje de pared.

Retire la película posterior de la almohadilla adhesiva que está adherida al tope para pared. Luego pegue el tope en la pared sobre la marca que hizo con el lápiz.

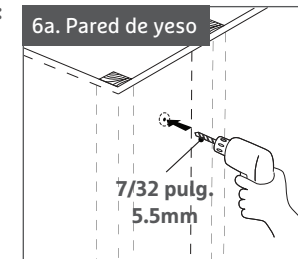

Use un destornillador o una taladradora para insertar el tornillo en el anclaje de pared, pasando por el centro del tope para pared.

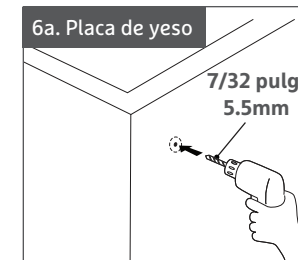
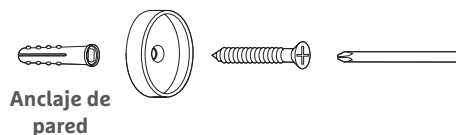

6b. Para paredes de yeso con montantes:

Taladre un orificio pequeño de 5/64 pulg. (2 mm) en el montante (no se necesita anclaje).

Retire la película posterior de la almohadilla adhesiva que está adherida al tope para pared. Luego pegue el tope en la pared sobre la marca que hizo con el lápiz.

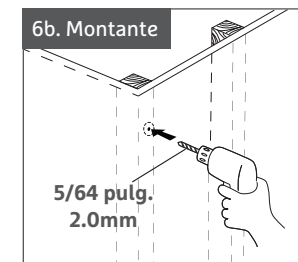

Use un destornillador o una taladradora para insertar el tornillo en el montante, pasando por el centro del tope para pared.

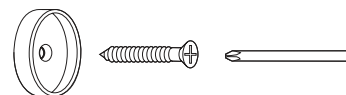

PASO 5: MONTAR LA BARRERA DE SEGURIDAD

1. Coloque la barrera donde desea instalarla, luego extienda las 4 varillas de ajuste hasta que lleguen a las paredes. Asegúrese de que los extremos de las varillas de ajuste estén insertados en los topos.

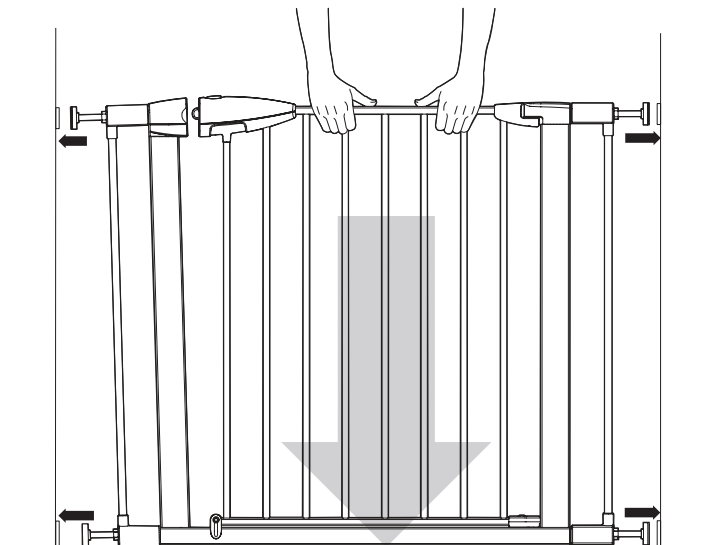

HERRAMIENTAS REQUERIDAS:

Llave inglesa

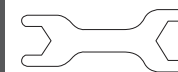

2. Use la llave inglesa para ajustar las tuercas en las 4 varillas de ajuste roscadas hasta que la barrera quede firme. Ajuste cada tuerca un poco a la vez, comenzando por la parte inferior de la barrera, luego la parte de arriba del lado de la bisagra, y por último, la parte de arriba del lado del mango.

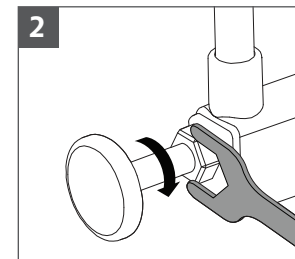

3. Deberá ajustar las tuercas hasta que el seguro del mango quede trabado en el marco y la marca roja cerca del mango ya no sea visible.

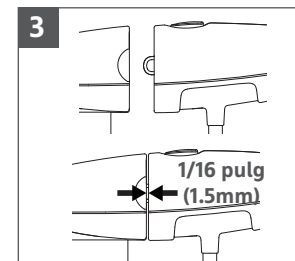

PARA TENER EN CUENTA: NO extienda las varillas de ajuste de manera excesiva. Si la barrera queda a una distancia de más de 2.5 pulgadas (63.5 mm) de la pared, deberá agregar una extensión. Consulte la página 30 para ver otras configuraciones de extensión.

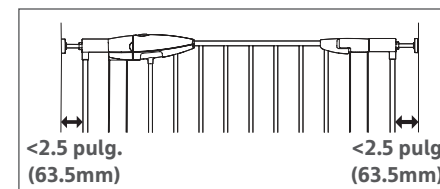

CÓMO ABRIR LA BARRERA DE SEGURIDAD

Presione el botón ubicado en la parte superior del mango con su pulgar, luego apriete el dispositivo tipo gatillo ubicado en la parte inferior del mango al mismo tiempo. Jale el mango hacia arriba para permitir que la barrera se abra.

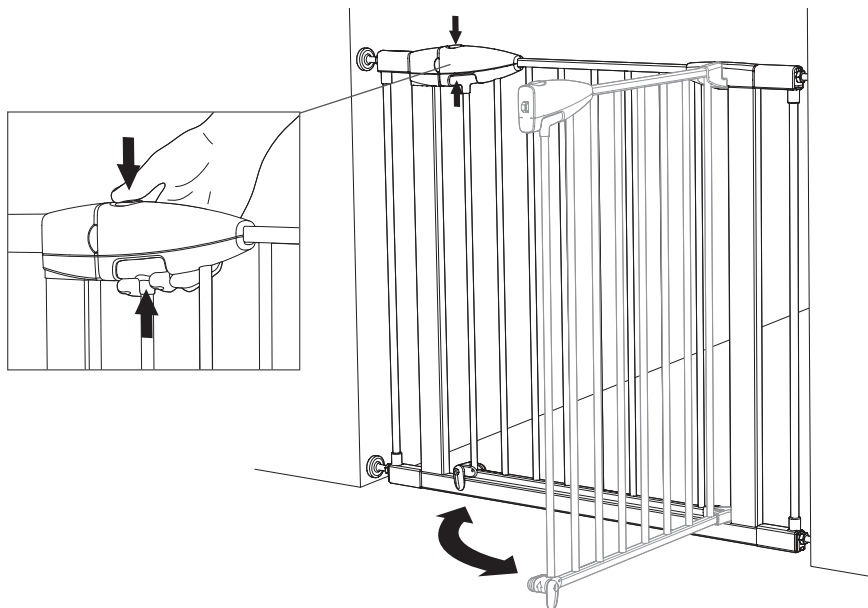

CÓMO CERRAR LA BARRERA DE SEGURIDAD

Su barrera tiene un sistema de cierre sencillo. Puede dejar la barrera abierta y cuando esté listo para cerrarla, simplemente empuje la puerta de la barrera hasta que oiga un clic.

PARA TENER EN CUENTA: Siempre revise el mango y el dispositivo de seguridad inferior para asegurarse de que la barrera haya quedado firmemente cerrada y nunca deje a su niño solo.

CÓMO AJUSTAR EL DISPOSITIVO DE SEGURIDAD

Si la barrera se instala en la parte superior o inferior de las escaleras, siempre baje el brazo ajustable del dispositivo de seguridad hasta la posición de bloqueo del lado de la barrera contrario a las escaleras. Esto evita que la barrera se abra hacia las escaleras.

En otros lugares donde instale la barrera, asegúrese de bajar el brazo ajustable del dispositivo de seguridad hacia la posición de bloqueo del lado de la barrera donde se encuentra el niño.

Para cerrar la barrera por completo, rote el dispositivo de seguridad hacia la posición de bloqueo en ambos lados de la barrera.

CÓMO LIMPIAR LA BARRERA DE SEGURIDAD

Use un jabón suave y pase un paño húmedo. Asegúrese de NO lavar o limpiar con paño los adhesivos ubicados en la base de la barrera.

Si retira o daña los adhesivos su garantía quedará nula.

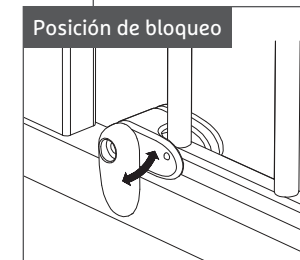
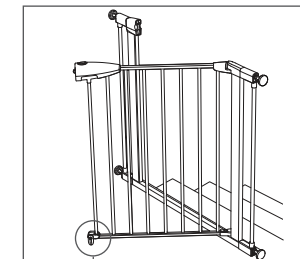

CONFIGURACIONES DE EXTENSIÓN

Puede comprar extensiones adicionales en www.munchkin.com

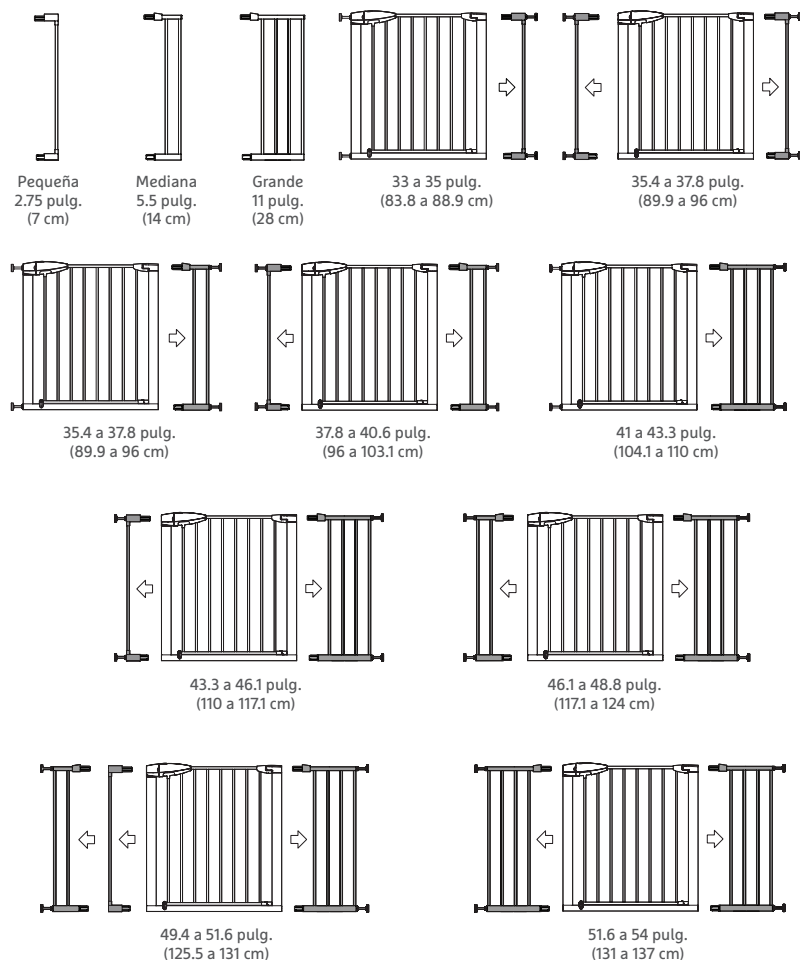

GARANTÍA LIMITADA DE UN AÑO

A. Las barreras de seguridad de Munchkin, Inc. incluyen una garantía limitada de un año a partir de la fecha de compra.

POLÍTICA: En el caso de una falla o defecto durante el período de garantía, Munchkin, Inc., a su entera discreción, reemplazará o reparará la barrera cubierta por la garantía. La garantía limitada de Munchkin, Inc. sólo se extiende al comprador original de la barrera.

PROCEDIMIENTO: Le solicitamos que se contacte con Munchkin, Inc. para que proporcione toda la información pertinente relacionada con cualquier problema que tenga con su barrera de seguridad. Puede comunicarse con el Equipo de Satisfacción del Cliente de Munchkin, Inc. llamando al **1-800-344-2229** de lunes a viernes de 8am a 5pm (Hora del Pacífico) o por email a cserv@munchkin.com. Se requiere la siguiente información, cuando corresponda, para todos los reclamos de garantía:

- Nombre de la barrera
- Número de modelo
- Código de fecha
- Copia del recibo

Esta información puede enviarse por fax, correo electrónico o correo postal a Munchkin, Inc., a la atención del departamento de Customer Satisfaction (Satisfacción del Cliente).

PROBLEMAS ATÍPICOS: En caso de problemas atípicos que requieran una evaluación física, Munchkin, Inc. le pedirá que devuelva su barrera al departamento de Aseguramiento de Calidad. Munchkin, Inc. lo compensará por los costos de envío con un regalo de cortesía por un valor equivalente al gasto incurrido por enviar el producto. Por otro lado, Munchkin, Inc., a su entera discreción, podrá emitir una etiqueta de retorno de UPS para acelerar el recibo del producto defectuoso para su evaluación.

B. Condiciones que anulan la garantía limitada de un año de Munchkin, Inc.

POLÍTICA: La garantía limitada de un año de Munchkin, Inc. no cubre defectos causados por uso indebido, mal uso, uso anormal, desgaste excesivo, ensamble inapropiado, negligencia, exposición a la intemperie, alteración o accidente. Nota importante: Si el código de lote de la barrera de seguridad fue alterado o removido, todos y cada uno de los reclamos que pudiesen presentarse contra el fabricante serán nulos.

C. REEMBOLSO AL CONSUMIDOR: Munchkin, Inc. no otorga reintegros en concepto de resarcimiento por barreras de seguridad defectuosas o no conformes. Asimismo, Munchkin, Inc. no ofrece dinero en efectivo a cambio de productos devueltos que hayan sido comprados a través de cualquiera de los sitios web de barreras de seguridad de Munchkin, Inc. Excepción: Munchkin, Inc. otorgará reintegros en efectivo por compras realizadas a través de cualquiera de los sitios web de barreras de seguridad de Munchkin, Inc. SOLO en caso de un error de envío o procesamiento por parte de Munchkin, Inc. Si tiene preguntas, comuníquese con el Equipo de Satisfacción del Cliente al **1-800-344-2229**.

CONTÁCTENOS

Si tiene preguntas sobre la instalación de su barrera de seguridad, o desea enviar comentarios sobre este producto, comuníquese con nuestro Equipo de Satisfacción del Cliente llamando al **1-800-344-2229** (Lu a Vi 8:00am-5:00pm PST) o visite nuestro sitio web en **www.munchkin.com**

FRENCH
—
FRANÇAIS
—
FRANÇAIS

INTRODUCTION

Nous vous remercions d'avoir fait l'acquisition d'une barrière de sécurité Munchkin conçue pour protéger votre famille. Ces barrières demeurent en place en créant une tension entre deux surfaces opposées.

Pour une sécurité accrue, ne montez pas cette barrière sans les 4 ventouses murales, les patins collants et les vis fournis. Dans certains cas, il n'y aura de place que pour l'installation de deux ventouses murales supérieures.

Veuillez vérifier immédiatement l'état de votre barrière. Si vous remarquez qu'elle est abîmée, ne procédez pas à l'installation. Reportez-vous à la page 46 de ce livret si votre produit est endommagé.

Montez la barrière loin de jeunes enfants. Certaines pièces détachées présentent un risque de suffocation.

REMARQUE : Il existe un espace entre le cadre de la barrière et la poignée. Ce n'est pas un défaut. Cet espace se refermera si la barrière est correctement montée. Vérifiez la barrière périodiquement pour vous assurer que toutes les pièces sont en bon état de fonctionnement.

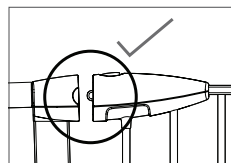

AVIS DE NON-RESPONSABILITÉ

La garantie du fabricant sera nulle pour tout produit ayant fait l'objet d'une mauvaise utilisation, d'une utilisation abusive ou anormale, d'une usure anormale, d'un mauvais assemblage, de négligence, d'une exposition aux éléments, d'altération ou d'accident. Tout dommage matériel au cours de l'installation de la barrière de sécurité relève de l'entière responsabilité de l'utilisateur.

! MISE EN GARDE :

- Des enfants sont décédés ou ont été gravement blessés suite à des barrières non correctement installées.
- TOUJOURS installer et utiliser les barrières avec toutes les pièces requises et selon le mode d'emploi.
- CESSER d'utiliser la barrière si l'enfant est capable de l'escalader ou de la déloger.
- N'utiliser qu'avec le mécanisme de verrouillage bien en place.
- NE JAMAIS utiliser comme barrière de piscine.
- Installer selon les consignes du fabricant.
- Prévu pour une utilisation pour des enfants de 6 à 24 mois.
- Ce produit ne saurait empêcher tous les accidents. Ne jamais laisser l'enfant sans surveillance.

PIÈCES COMPRISES

S'il manque une pièce ou si une pièce est abîmée, veuillez communiquer avec notre Service à la clientèle au **1-800-344-2229**.

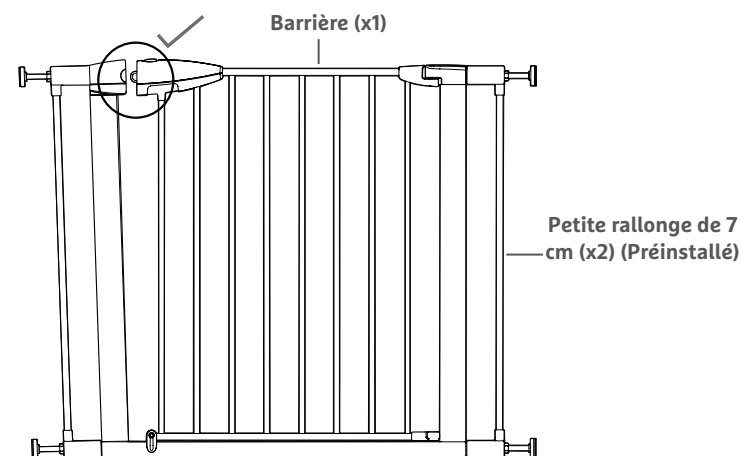

Tige d'ajustement avec écrou fileté (x4) (Préinstallé)

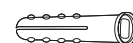

Cheville murale (x4)



Vis murale (x4)



Clé



Ventouse et patin collant rond (x4)

OUTILS NÉCESSAIRES :

- Perceuse
- Tournevis cruciforme
- Tournevis à tête plate
- Crayon de papier
- Ruban à mesurer

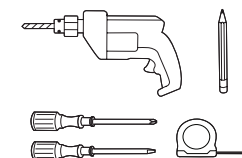

ÉTAPE 1 : CHOIX DE L'EMPLACEMENT DE LA BARRIÈRE

Pour une sécurité accrue, ne montez pas cette barrière sans les 4 ventouses murales, les patins collants et les vis fournis. Dans certains cas, il n'y aura de place que pour l'installation de deux ventouses murales supérieures. La barrière doit être installée entre deux surfaces solidement charpentées.

BARRIÈRE CONÇUE POUR UNE INSTALLATION :

EN HAUT DES ESCALIERS

Si vous installez la barrière en haut des marches d'escalier, elle DOIT être placée sur le palier supérieur et s'ouvrir dans le sens opposé aux escaliers.

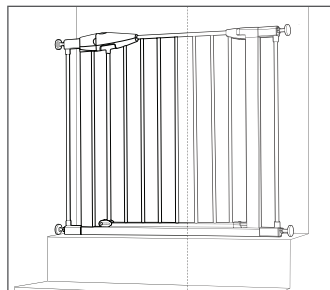

EN BAS DES ESCALIERS

Si vous installez la barrière en bas des escaliers, nous recommandons de la placer sur le sol. Si vous devez installer la barrière sur la première marche en bas des escaliers, installez-la vers le bord de la marche.

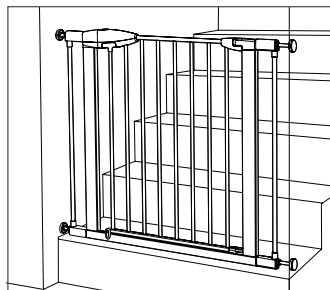

COULOIRS ET ENCADREMENTS DE PORTES

Veillez à ce que la barrière repose sur le sol. La barrière ne doit en AUCUN CAS être surélevée par rapport au sol.

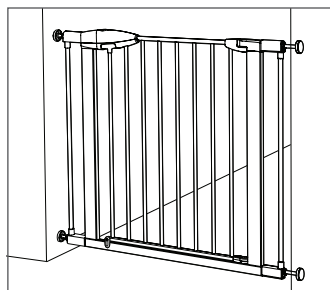

ÉTAPE 2 : VÉRIFICATION DE LA LARGEUR DE L'OUVERTURE

Mesurez la largeur de l'ouverture dans laquelle la barrière doit être installée. Veillez à mesurer au point le plus étroit entre les murs. Par exemple, tenez en compte les plinthes quand vous mesurez. Voir ci-dessous configuration appropriée de la barrière en fonction de l'ouverture.

OUTILS NÉCESSAIRES :
Ruban à mesurer

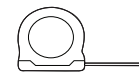

89.9CM - 96CM

Voir page 39.

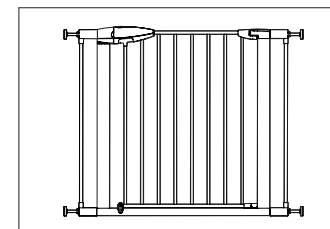

83.8CM - 88.9CM

Voir page 38.

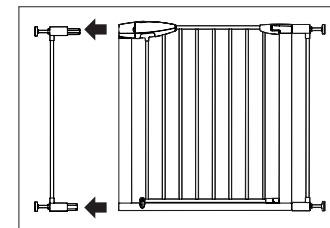

Retirez 1 petite rallonge

75 À 82,5 CM

Voir page 38.

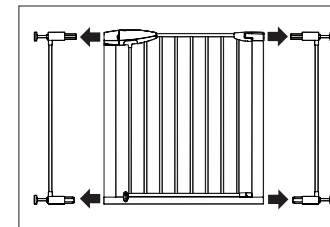

Retirez 2 petites rallonges

Pour toutes configurations avec rallonges supplémentaires, voir page 45.

ÉTAPE 3 : RETRAIT DES RALLONGES

OUTILS NÉCESSAIRES :

Tournevis à tête plate

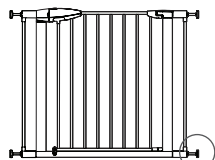
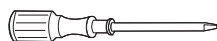

1. Retirez les tiges d'ajustement et les bouchons du côté supérieur et inférieur de la barrière duquel vous désirez retirer la rallonge préinstallée. Au besoin, utilisez un tournevis à tête plate pour retirer les bouchons.

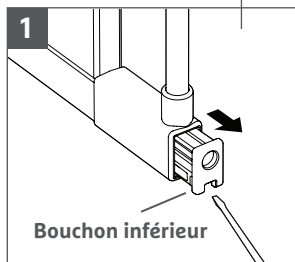

2. Retirez la rallonge préinstallée en détachant les adaptateurs de rallonge en bas et en haut de la barrière. Rangez la rallonge dans un endroit sûr au cas où vous voudriez vous en servir plus tard pour clôturer une plus grande ouverture.

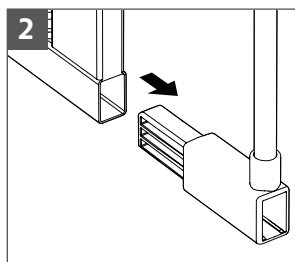

3. Réinsérez les bouchons et les tiges d'ajustement retirées précédemment dans la barrière. Vérifiez que la fente sur le bouchon est orientée vers le sol. Les tiges d'ajustement s'enfoncent dans les trous des bouchons. Elles ne se vissent pas.

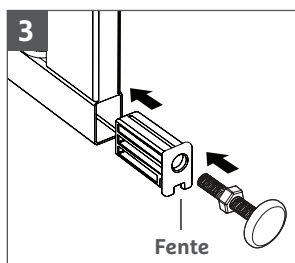

REMARQUE : Pour une ouverture de 75cm to 82.5cm, répétez ces étapes de l'autre côté de la barrière pour enlever la deuxième rallonge. Pour ajouter une rallonge, procédez simplement en sens inverse.

ÉTAPE 4 : INSTALLATION DES VENTOUSES MURALES

OUTILS NÉCESSAIRES :

- Perceuse
- Tournevis cruciforme
- Crayon de papier

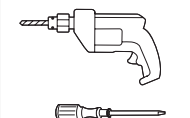

1. Vérifiez que les ventouses murales soient au bout des quatre tiges d'ajustement.

2. Placez la barrière provisoirement là où vous voulez l'installer, à ras du sol. Étendez les tiges d'ajustement jusqu'à ce qu'elles touchent les murs et marquez la position de chaque ventouse avec un crayon de papier.

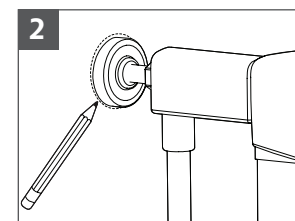

3. Repliez les tiges d'ajustement et mettez la barrière de côté pour le moment.

4. Tenez la ventouse murale en place et marquez le centre avec un crayon de papier. Puis mettez la ventouse de côté.

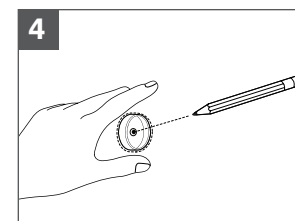

5. Déterminez s'il y a un montant derrière la cloison sèche là où vous allez installer chaque ventouse. Procédez à l'étape 6a ou 6b.

REMARQUE : La barrière doit reposer sur le sol. S'il y a un espace entre la barrière et le sol, il doit être inférieur à 5 mm.

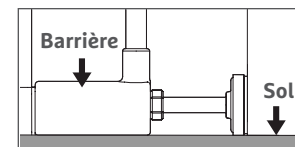

6a. Pour les cloisons sèches sans montant / placoplâtre :

Percez un trou de 5,5 mm dans la cloison sèche sur la marque de crayon. Enfoncez une cheville pour cloison sèche.

Enlevez la protection du patin adhésif collée à la ventouse. Collez ensuite la ventouse sur le mur à l'endroit marqué au crayon.

Avec un tournevis ou une perceuse, enfoncez la vis par le centre de la ventouse dans le montant.

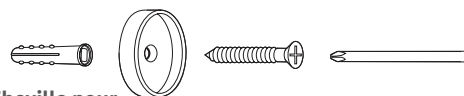

Cheville pour cloison sèche

6b. Pour les cloisons sèches avec montant :

Percez un avant-trou de 2 mm dans le montant (pas besoin de cheville).

Enlevez la protection du patin adhésif collée à la ventouse. Collez ensuite la ventouse sur le mur à l'endroit marqué au crayon.

Avec un tournevis ou une perceuse, enfoncez la vis par le centre de la ventouse dans le montant.

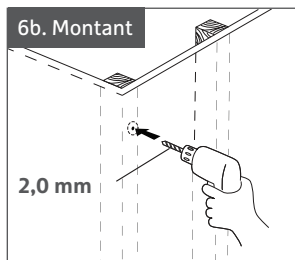
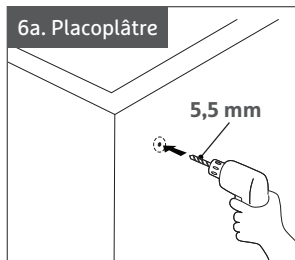
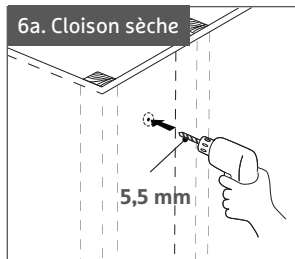
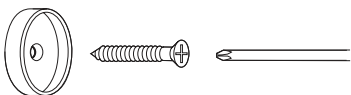

ÉTAPE 5 : MONTAGE DE LA BARRIÈRE

1. Placez la barrière là où vous désirez l'installer puis étendez les quatre tiges d'ajustement jusqu'à ce qu'elles touchent les murs. Veillez à ce que les bouts des tiges d'ajustement reposent dans les ventouses.

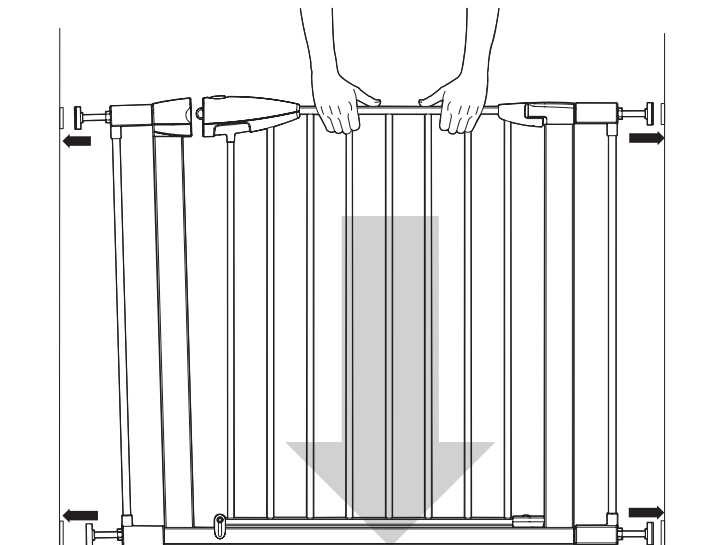

OUTILS NÉCESSAIRES :
Clé



2. Utilisez la clé pour serrer les écrous sur les quatre tiges d'ajustement jusqu'à ce que la barrière soit solidement fixée. Serrez chaque écrou petit à petit, en commençant par le bas de la barrière puis le côté charnière supérieure et en finissant par le côté poignée supérieure.

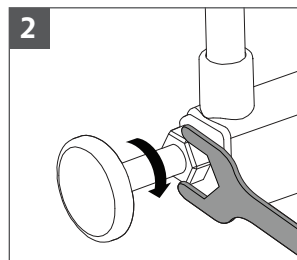

3. Les écrous doivent être serrés jusqu'à ce que le loquet de la poignée s'engage dans le cadre et que l'indicateur rouge près de la poignée ne soit plus visible.

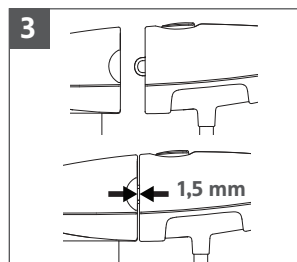

REMARQUE : N'étendez PAS TROP les tiges d'ajustement. Si la barrière est à plus de 63,5 mm du mur, il vous faudra utiliser une rallonge plus longue. Voir page 45 pour les configurations de rallonges supplémentaires.

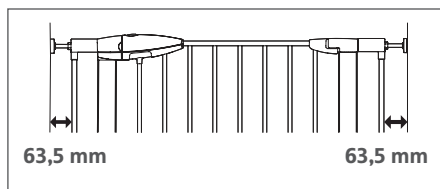

OUVERTURE DE LA BARRIÈRE

Appuyez sur le bouton en haut de la poignée avec le pouce et pressez en même temps la gâchette sur le dessous de la poignée. Tirez la poignée vers le haut et ouvrez la barrière.

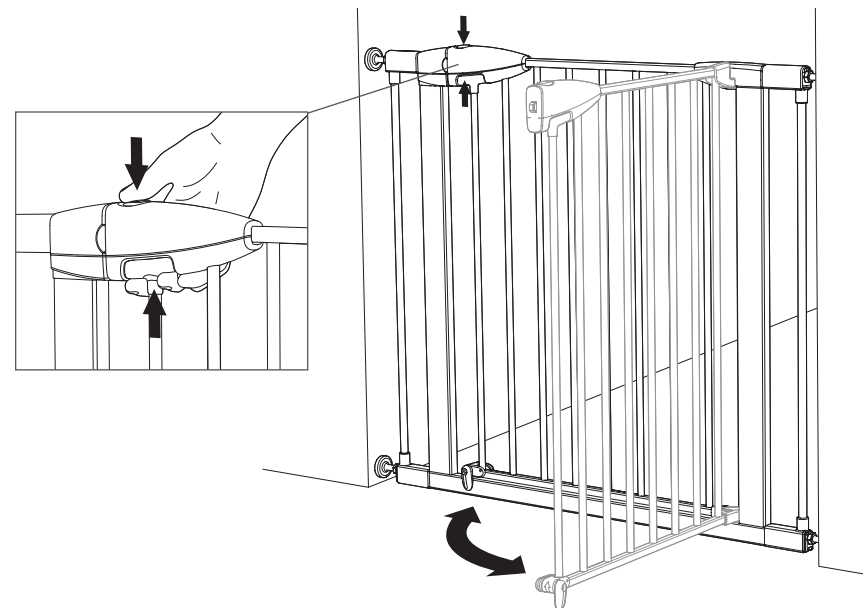

FERMETURE DE LA BARRIÈRE

Votre barrière est équipée d'un mécanisme de fermeture pratique. Vous pouvez laisser votre barrière ouverte et quand vous voulez la fermer, poussez-la simplement jusqu'à ce qu'elle s'encliquète.

REMARQUE : Vérifiez toujours la poignée et la protection battante inférieure pour vous assurer que la barrière est bien verrouillée. Ne laissez jamais votre enfant sans surveillance.

RÉGLAGE DE LA PROTECTION BATTANTE

Si la barrière est placée en haut ou en bas des escaliers, abaissez toujours la protection battante en position de verrouillage sur le côté de la barrière opposé aux escaliers. Cela empêche la barrière de s'ouvrir dans les escaliers.

Si elle est placée ailleurs, veillez toujours à abaisser la protection battante réglable en position de verrouillage du côté où se trouve l'enfant.

Pour verrouiller complètement, tournez la protection battante en position de verrouillage des deux côtés de la barrière.

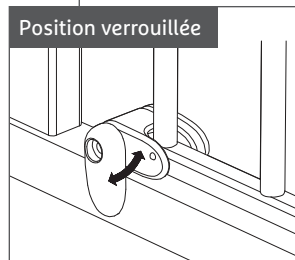
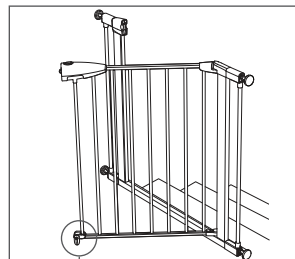

NETTOYAGE DE LA BARRIÈRE

Utilisez un savon doux et essuyez avec un chiffon humide. Faites attention de ne pas laver ou essuyer les autocollants en bas de la barrière.

La garantie sera annulée si les autocollants ont été retirés ou sont abîmés.

CONFIGURATIONS DES RALLONGES

Rallonges supplémentaires vendues sur www.munchkin.com

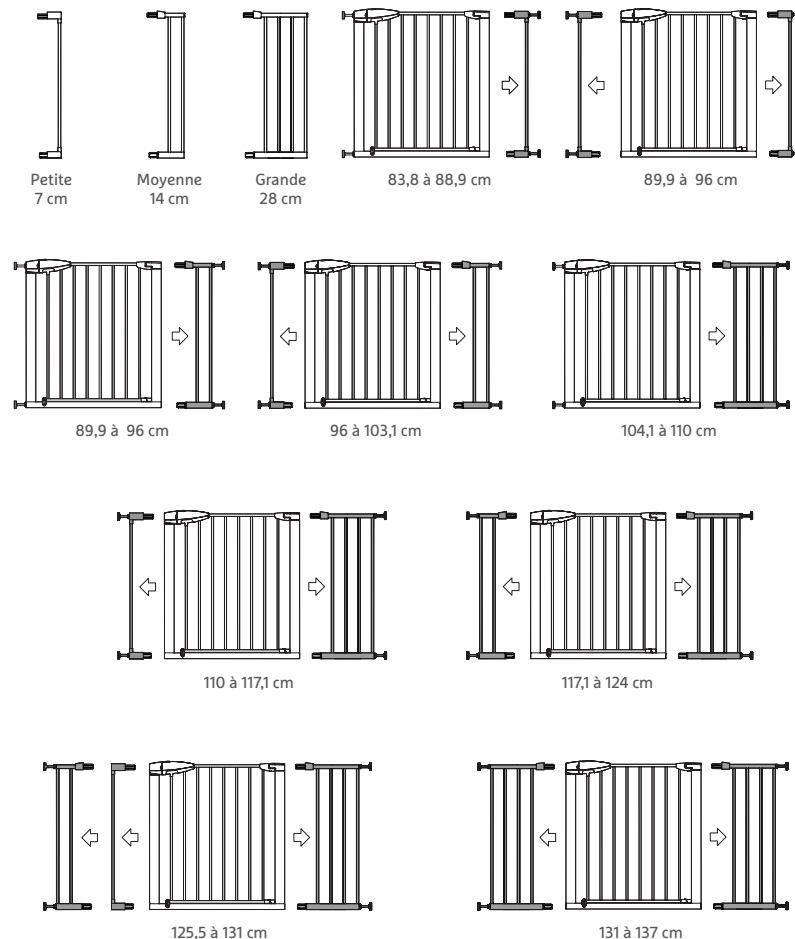

GARANTIE LIMITÉE D'UN AN

A. Les barrières de sécurité de Munchkin, Inc. comprennent une garantie limitée d'un an à compter de la date d'achat.

MODALITÉS : En cas de défectuosité pendant la période de garantie, Munchkin, Inc. remplacera ou réparera, à son gré, le produit sous garantie. La garantie limitée de Munchkin, Inc. n'est offerte qu'à la personne ayant fait l'achat initial de la barrière.

PROCÉDURE : Communiquez-nous toutes les informations pertinentes concernant le problème. Communiquez avec le service après-vente de Munchkin Inc. en appelant le **1-800-344-2229** u lundi au vendredi 8 h à 17 h (heure du Pacifique) ou par courriel **cserv@munchkin.com**. Les renseignements suivants, si applicables, sont nécessaires pour toute réclamation :

- Nom de la barrière
- Numéro de modèle
- Code date
- Copie de ticket de caisse

Ces renseignements peuvent être faxés, envoyés par courrier ou par courriel à l'attention de : Munchkin, Inc Consumer Satisfaction.

PROBLÈMES ATYPIQUES : Pour les problèmes atypiques nécessitant l'évaluation visuelle du produit par Munchkin Inc. renvoyez votre barrière à l'attention du service Quality Assurance. Munchkin Inc. vous dédommagera pour les frais d'expédition encourus en vous offrant un cadeau de valeur égale aux frais d'envoi. Munchkin pourra également choisir de vous fournir une étiquette de port préaffranchi par UPS pour expédier rapidement le produit défectueux à examiner.

B. Conditions causant l'annulation de la garantie limitée d'un an de Munchkin, Inc.

MODALITÉS : La garantie limitée d'un an de Munchkin, Inc. ne couvre pas les défauts suite à une mauvaise utilisation, une utilisation abusive ou anormale, une usure anormale, un mauvais assemblage, la négligence, l'exposition aux intempéries, une modification du produit ou un accident. Note importante : Si le numéro de lot de la barrière a été modifié ou éliminé, il ne pourra être fait aucune réclamation auprès du fabricant.

C. REMBOURSEMENT : Munchkin ne fournit pas de remboursement si les barrières de sécurité sont défectueuses ou non conformes. Munchkin, Inc. ne rembourse pas en espèces le produit renvoyé et acheté sur un des sites Internet vendant les barrières de sécurité de Munchkin, Inc. Exception : Munchkin Inc. fournira un remboursement en espèces pour les achats faits en ligne sur les sites vendant les barrières de sécurité de Munchkin, Inc., UNIQUEMENT s'il y eu erreur de la part de Munchkin, Inc dans le traitement de la commande ou la livraison. Pour toutes questions, veuillez communiquer avec notre service après-vente au **1-800-344-2229**.

NOUS CONTACTER

Si vous avez des questions ou désirez nous faire part de vos suggestions concernant ce produit, veuillez communiquer avec notre Service après-vente au **1-800-344-2229** (du lundi au vendredi de 8 h à 5 h, heure du Pacifique) ou visitez notre site Web : **www.munchkin.com**

munchkin.[®]
It's the little things.[®]

munchkin.com
800.344.2229 

PRODUCT AND DESIGN ARE TM & ©2007-2017 MUNCHKIN, INC. MUNCHKIN, THE HEART LOGO, AND IT'S THE LITTLE THINGS ARE TRADEMARKS OR REGISTERED TRADEMARKS OF MUNCHKIN, INC. 7835 GLORIA AVE. VAN NUYS, CA 91406. MUNCHKIN BABY CANADA LTD., 50 PRECIDIO CT., UNIT A. BRAMPTON, ON L6S 6E3. PATENT: [HTTP://WWW.MUNCHKIN.COM/PATENTS](http://www.munchkin.com/patents). MADE IN CHINA/FABRIQUÉ EN CHINE.