

Owner's Guide

Manuel de l'utilisateur

Manual del propietario

**munchkin**<sup>®</sup>

**Swing**

Baby Bloom™ Toy Mobile

Mobile-jouet Baby Bloom™

Móvil para mecedora Baby Bloom™

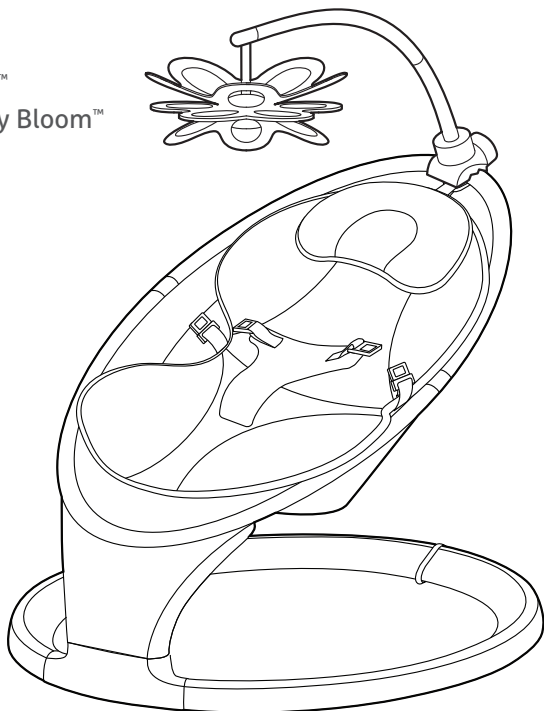

Munchkin Swing is not included.  
Munchkin Swing n'est pas incluse.  
Munchkin Swing no está incluido.

---

**KEEP FOR FUTURE REFERENCE**

Please read the instructions carefully before using this product. Adult assembly required.

**CONSERVER POUR CONSULTATION FUTURE**





Veuillez lire attentivement ces instructions avant d'utiliser ce produit. Assemblage par un adulte requis.

**GUARDAR PARA CONSULTAS FUTURAS**

Leer atentamente estas instrucciones antes de utilizar el producto. Se necesita montaje por parte de un adulto.

CCD-0335-000 REV 1

|  |    |
|--|----|
|  <b>IMPORTANT SAFEGUARDS</b>      |    |
| Important Safeguards.....  | 5  |
|  <b>INCLUDED PARTS</b>            |    |
| Included Parts.....  | 6  |
|  <b>HOW TO USE</b>                |    |
| How to Assemble.....   | 7  |
| How to Install.....  | 9  |
| How to Use.....  | 11 |
| How to Clean.....  | 12 |
| Technical Specifications.....  | 12 |
|  <b>CUSTOMER SERVICE</b>          |    |
| One-Year Limited Warranty .....  | 12 |
| Contact Us .....   | 12 |
| <hr/>  |    |
|  <b>RENSEIGNEMENTS IMPORTANTS</b> |    |
| Renseignements importants .....  | 14 |
|  <b>PIÈCES INCLUSES</b>           |    |
| Pièces incluses.....   | 15 |
|  <b>MODE D'EMPLOI</b>             |    |
| Assemblage.....  | 16 |
| Installation .....   | 18 |
| Mode d'emploi.....   | 19 |
| Nettoyage.....   | 21 |
| Spécifications techniques .....  | 21 |
|  <b>SERVICE À LA CLIENTÈLE</b>  |    |
| Garantie limitée d'un an.....  | 21 |
| Contactez-nous.....  | 21 |

|  |    |
|--|----|
|  <b>INFORMACIÓN IMPORTANTE</b>          |    |
| Información importante .....   | 23 |
|  <b>PIEZAS INCLUIDAS</b>                |    |
| Piezas incluidas .....   | 24 |
|  <b>INSTRUCCIONES DE USO</b>            |    |
| Instrucciones de montaje .....   | 25 |
| Instalación .....  | 27 |
| Instrucciones de uso .....   | 29 |
| Limpieza .....   | 30 |
| Especificaciones técnicas .....  | 30 |
|  <b>SERVICIO DE ATENCIÓN AL CLIENTE</b> |    |
| Garantía de un año .....   | 30 |
| Contacto .....   | 30 |



# IMPORTANT SAFEGUARDS

## **WARNING:**

- Clean and inspect before use. Wipe with damp cloth and air-dry.
- Discard and replace if damaged.
- Test security of product by tugging firmly.
- Do not leave child unattended.
- Use product for intended purposes only.
- Baby Bloom™ Toy Mobile is intended for use with Munchkin Swing only.
- Age grade 0 to 6 months.
- Never use the Baby Bloom™ Toy Mobile to carry the product.

## INCLUDED PARTS

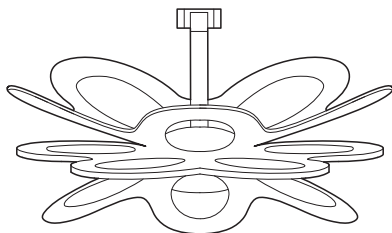

Toy

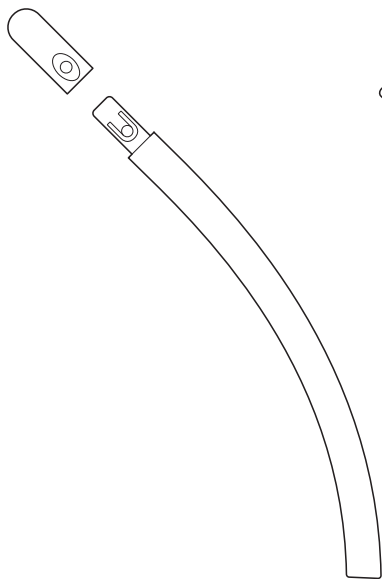

Upper Bar  
with Cover

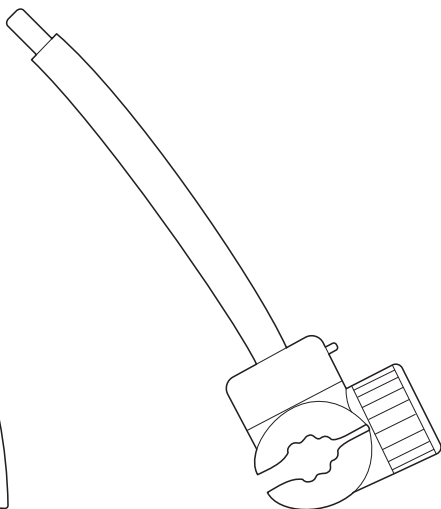

Lower Bar  
with Clamp

## HOW TO ASSEMBLE

1. Separate cover from upper bar by pressing and squeezing circular tabs on side of bar.

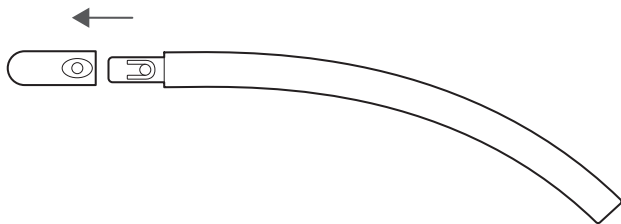

2. Insert cylinder barrel into upper bar, slide ribbon through slot of the upper bar.

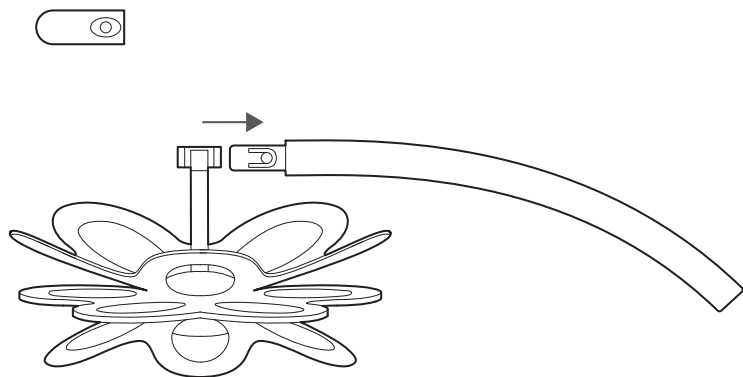

3. Slide the cover over the capsule to reattach cover onto the upper bar.

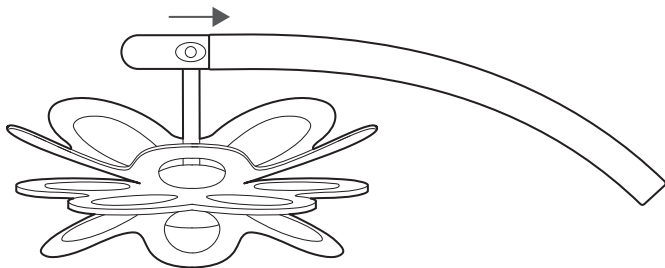

4. Attach upper assembly to lower bar. This is one time connection, not to be disassembled.

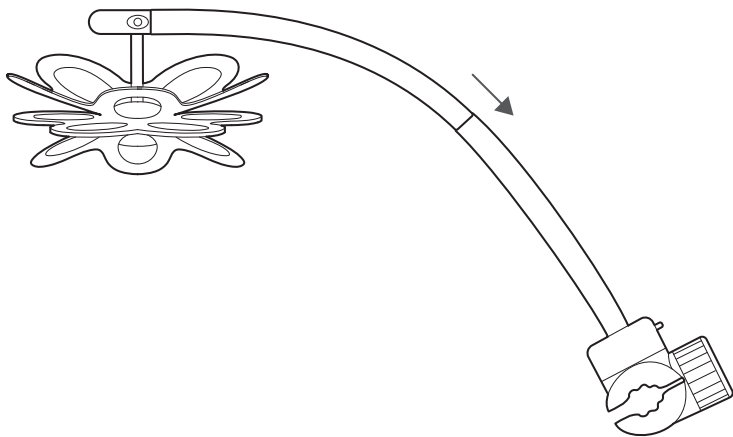



## HOW TO INSTALL

1. Turn grey collar counterclockwise to loosen clamp.

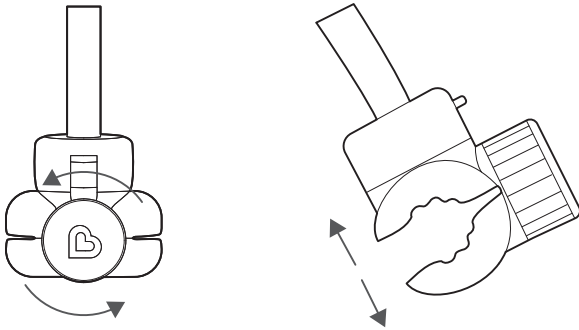

2. Fit the Baby Bloom™ Toy Mobile on the center top of the Swing using the clamp.

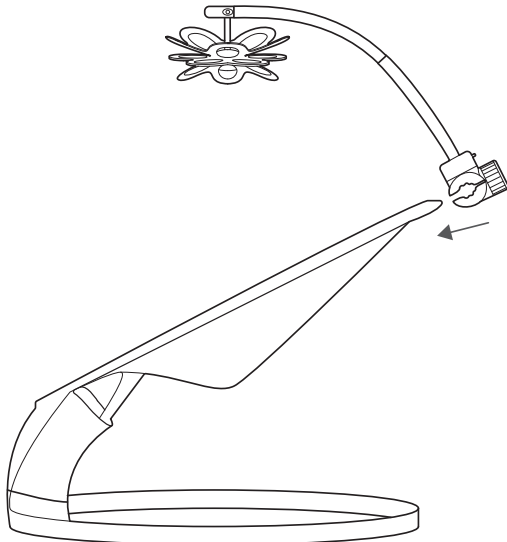

3. While holding the Baby Bloom™ Toy Mobile in place, turn grey collar clockwise to close and tighten the clamp.

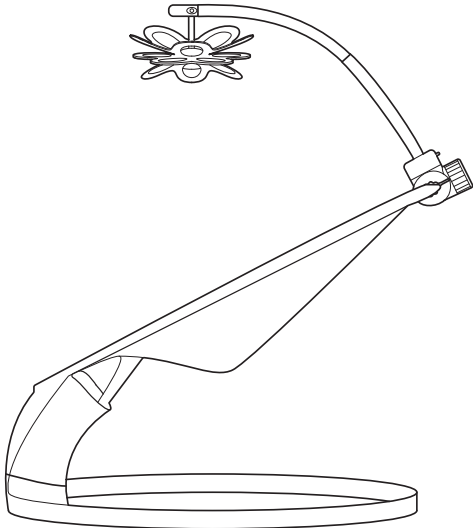
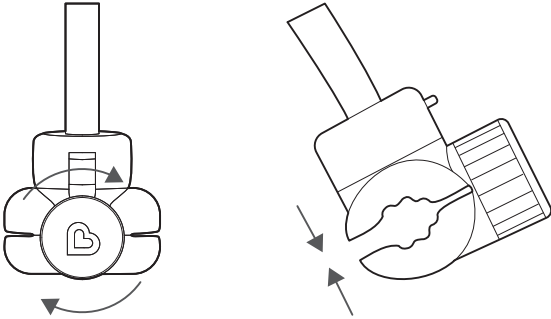

## HOW TO USE

1. Press tab to unlock and rotate.

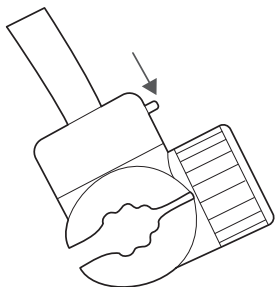

2. Release tab to lock Baby Bloom™ Toy Mobile in place.

**IMPORTANT:** The Baby Bloom™ Toy mobile only locks in place at 90 degrees in 4 positions.

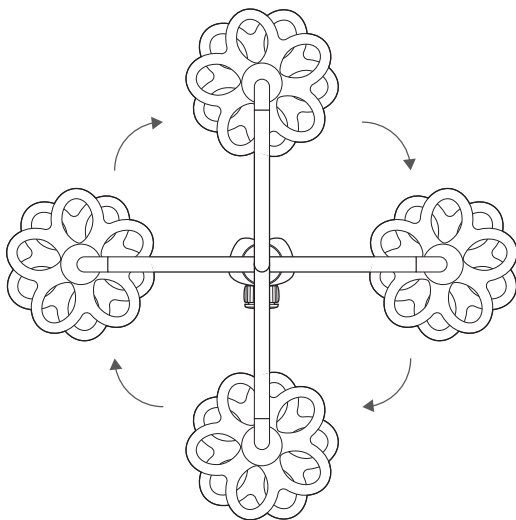

## HOW TO CLEAN

Gently wipe Baby Bloom™ Toy Mobile with damp cloth. Do not Bleach.

## TECHNICAL SPECIFICATIONS

- Product Name: Munchkin Swing Baby Bloom™ Toy Mobile
- Model: MKTY0854 REV 1
- Assembled Dimensions: 21in. x 10in. x 10in.
- Net weight: 330 grams

## ONE-YEAR LIMITED WARRANTY

Munchkin Swing Baby Bloom™ Toy Mobile includes a one-year limited warranty against defects from the date of purchase. In the event of a malfunction or defect during the in-warranty period, Munchkin, Inc., at its option, will replace or repair the product under warranty. Upon receipt of the product and the proof of purchase with a valid date of purchase, the defective part will immediately be repaired or replaced and returned to the customer/purchaser free of charge. Please send defective unit, proof of purchase with the original store receipt, and a description of the problem you have encountered to:

Munchkin, Inc.  
7835 Gloria Avenue  
Van Nuys, CA 91406, USA  
Attn: Baby Bloom™ Toy Mobile Warranty

**NOTE:** This warranty does not cover a defect that has been caused by negligence, accident, or improper use of the product.

## CONTACT US

If you have any questions or wish to provide comments about this product, feel free to contact our Customer Satisfaction team at **1-800-344-2229** (M-TH 8:00am-5:00pm PST, F 8:00am-1:00pm PST) or visit our website at **[www.munchkin.com](http://www.munchkin.com)**.



# PRÉCAUTIONS IMPORTANTES

## MISE EN GARDE :

- Nettoyer et vérifier avant l'emploi. Essuyer avec un chiffon humide et laisser sécher à l'air.
- Jeter l'article et le remplacer au premier signe de détérioration.
- Tester la sécurité du produit en le tirant fermement.
- Ne pas laisser l'enfant sans surveillance.
- N'utiliser le produit que selon l'usage prévu.
- Le mobile-jouet Swing Baby Bloom™ est destiné à être utilisé avec la balançoire Swing Munchkin uniquement.
- Pour les enfants de 0 à 6 mois.
- Ne jamais utiliser le mobile-jouet Baby Bloom™ pour transporter le produit.

## PIÈCES INCLUSES

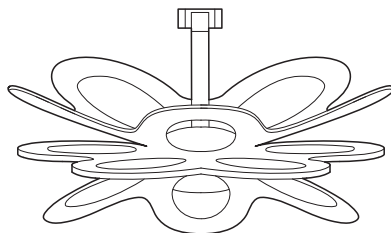

Jouet

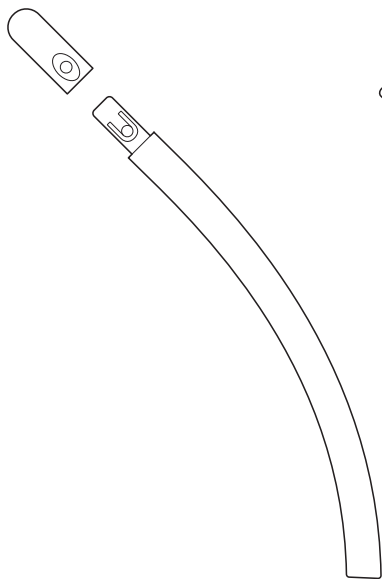

Barre supérieure  
avec housse

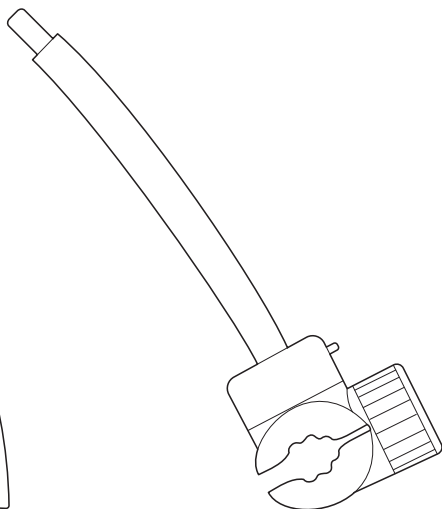

Barre inférieure  
avec pince

## ASSEMBLAGE

1. Séparer la housse de la barre supérieure en appuyant et en serrant les languettes circulaires sur le côté de la barre.

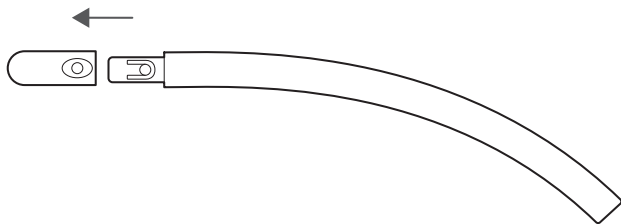

2. Insérer le barillet du cylindre dans la barre supérieure, faire glisser la languette dans la fente de la barre supérieure.

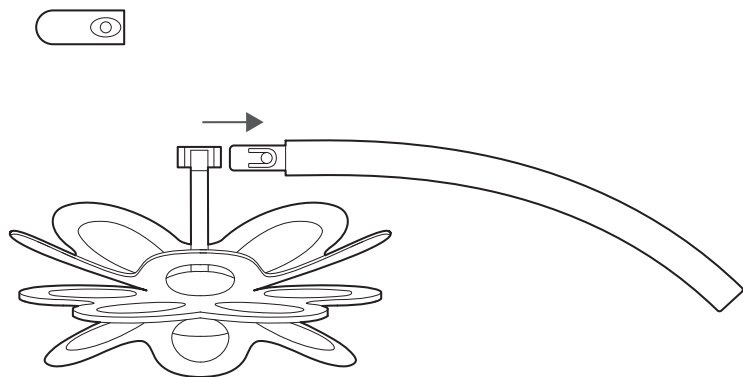



3. Faire glisser la housse sur la capsule pour fixer la housse à nouveau sur la barre supérieure.

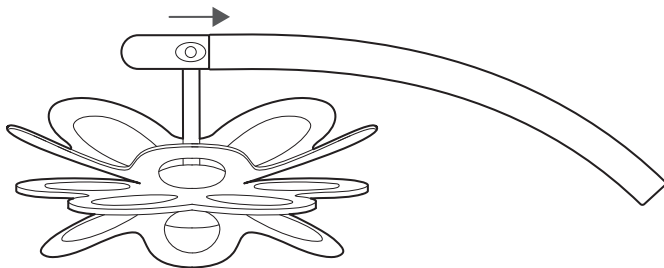

4. Fixer l'ensemble supérieur à la barre inférieure. La connexion n'est à effectuer qu'une seule fois et ne doit pas être démontée.

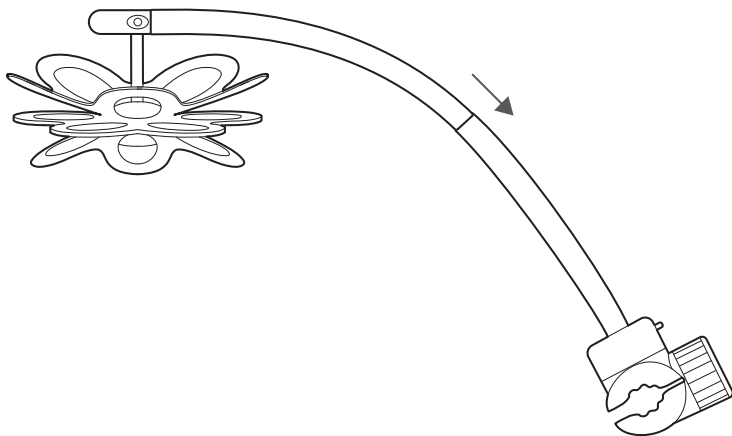

## INSTALLATION

1. Tourner le collier gris dans le sens inverse des aiguilles d'une montre pour desserrer la pince.

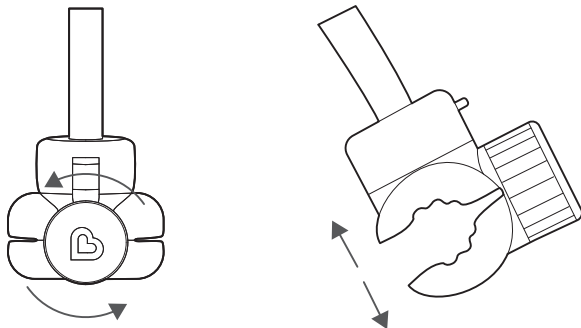

2. Placer le mobile-jouet Baby Bloom™ sur le dessus au centre de la balançoire à l'aide de la pince.

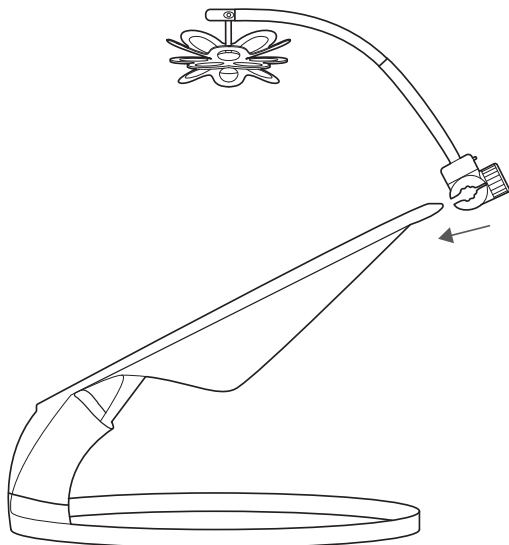

3. En tenant le mobile-jouet Baby Bloom™ en place, tourner le collier gris dans le sens des aiguilles d'une montre pour fermer et serrer la pince.

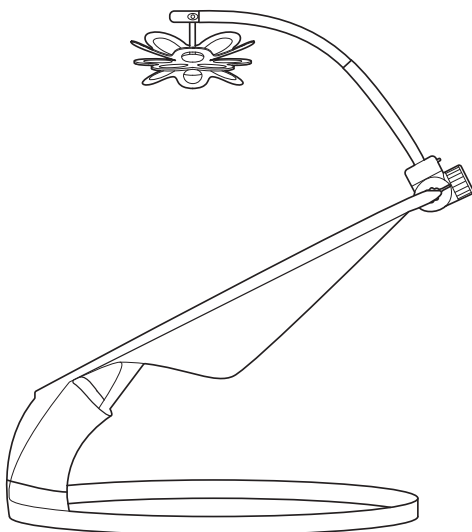
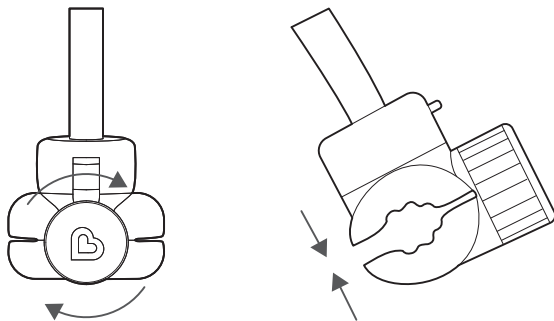

## MODE D'EMPLOI

1. Appuyer sur la languette pour déverrouiller et faire pivoter.

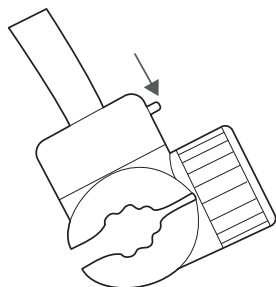

2. Relâcher la languette pour verrouiller le mobile-jouet Baby Bloom™ en place.

**IMPORTANT :** Le mobile-jouet ne se verrouille en place à 90 degrés que dans quatre positions.

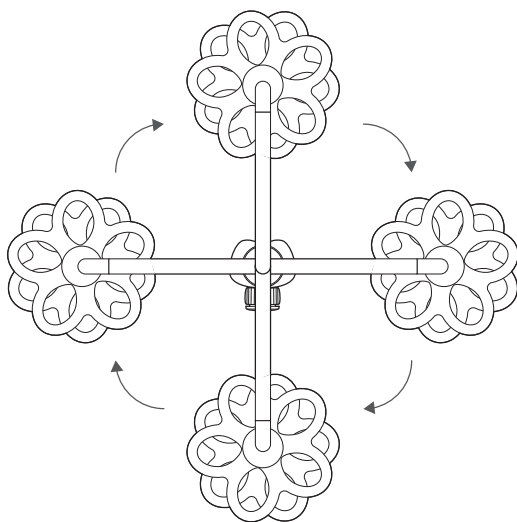

## NETTOYAGE

Essuyer délicatement le mobile-jouet Baby Bloom™ avec un chiffon humide.  
Ne pas javelliser.

## SPÉCIFICATIONS TECHNIQUES

- Nom du produit : Mobile-jouet Swing Baby Bloom™ de Munchkin
- Modèle : MKTY0854 REV 1
- Dimensions une fois assemblé : 21 po x 10 po x 10 po
- Poids net : 330 grammes

## GARANTIE LIMITÉE D'UN AN

Le mobile-jouet Swing Baby Bloom™ de Munchkin est assorti d'une garantie limitée d'un an contre tout défaut à compter de la date d'achat. En cas de défaillance ou de défaut au cours de la période sous garantie, Munchkin, Inc. peut, à sa discrétion, remplacer ou réparer le produit sous garantie. Dès réception du produit et de la preuve d'achat avec une date d'achat valide, la pièce défectueuse sera immédiatement réparée ou remplacée et le produit vous sera retourné sans frais. Veuillez envoyer l'appareil défectueux, la preuve d'achat avec le reçu de caisse original et une description du problème que vous avez rencontré à :

Munchkin, Inc.  
7835 Gloria Avenue  
Van Nuys, CA 91406, USA  
Attn: Baby Bloom™ Toy Mobile Warranty

**REMARQUE :** Cette garantie ne couvre pas les défauts qui ont été causés par une négligence, un accident ou une utilisation incorrecte du produit.

## NOUS CONTACTER

Si vous avez des questions ou des commentaires sur ce produit, n'hésitez pas à contacter notre équipe de satisfaction client au **1 800 344-2229** (du lundi au jeudi de 8 h à 17 h HNP et le vendredi de 8 h à 13 h HNP) ou visitez notre site Web au **[www.munchkin.com](http://www.munchkin.com)**.



# INFORMACIÓN IMPORTANTE

## ADVERTENCIA:

- Limpiar e inspeccionar antes de utilizar. Limpiar con un paño húmedo y secar al aire.
- Tirar y sustituir en caso de presentar daños.
- Comprobar la seguridad del producto tirando de éste con firmeza.
- No dejar al niño sin supervisión.
- Emplear el producto únicamente para el fin previsto.
- El móvil Baby Bloom™ para mecedora únicamente puede utilizarse con la mecedora Swing de Munchkin.
- Para bebés de 0 a 6 meses de edad.
- No desplazar nunca la mecedora tirando del móvil Baby Bloom™.

## PIEZAS INCLUIDAS

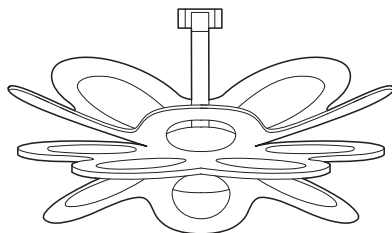

**Juguete**

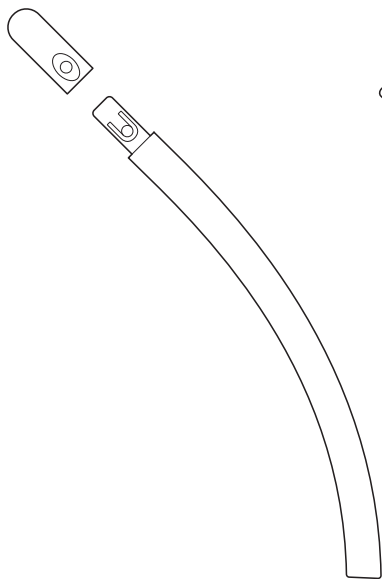

**Brazo superior  
con tapón**

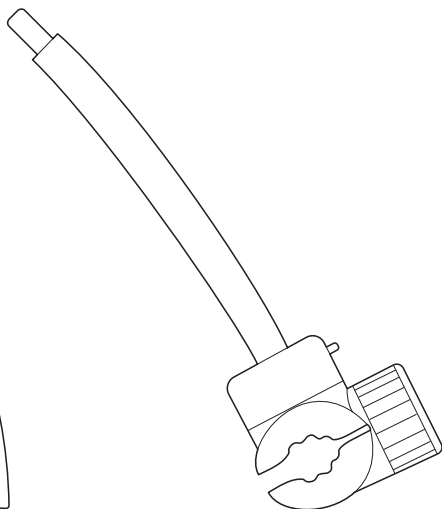

**Brazo inferior  
con abrazadera**



## INSTRUCCIONES DE MONTAJE

1. Extraer el tapón del brazo superior presionando y apretando las lengüetas circulares situadas en el lateral del brazo.

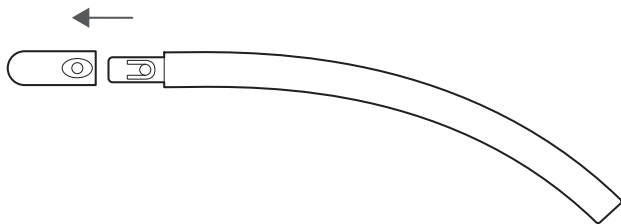

2. Introducir el cilindro en el brazo superior, deslizar la lengüeta hasta la ranura del brazo superior.

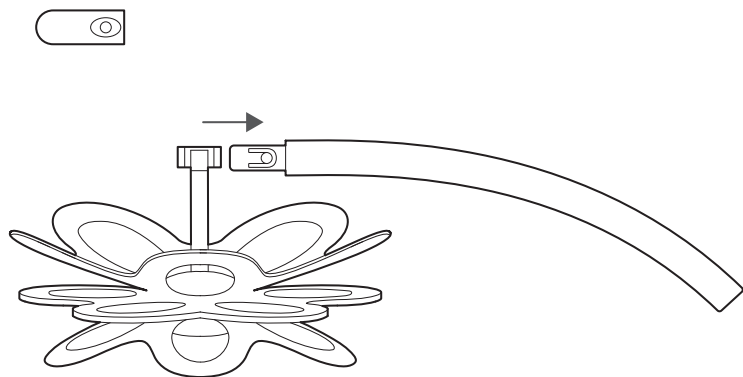

3. Colocar de nuevo el tapón del brazo superior.

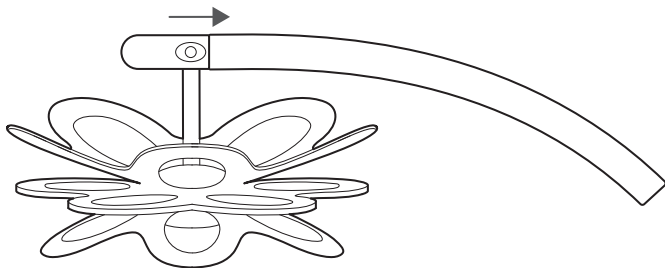

4. Fijar el conjunto superior al brazo inferior. Una vez fijo, ya no deberá volver a desarmarse.

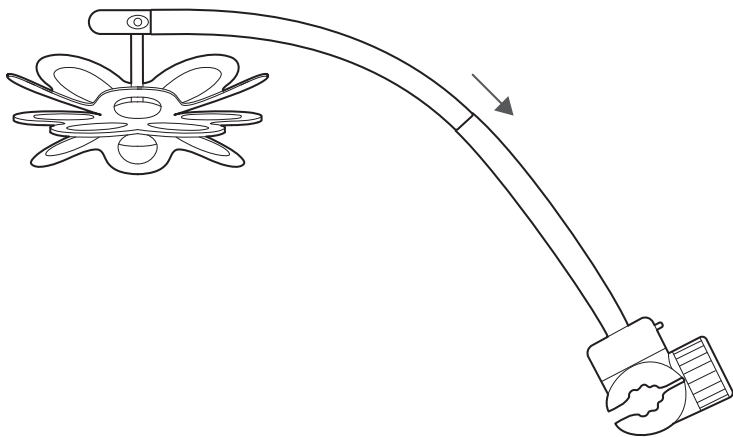

## INSTALACIÓN

1. Girar la rueda gris hacia la izquierda para aflojar la abrazadera.

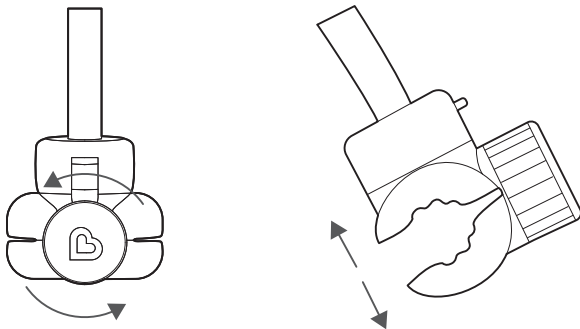

2. Colocar el móvil Baby Bloom™ en la parte superior central de la mecedora con ayuda de la abrazadera.

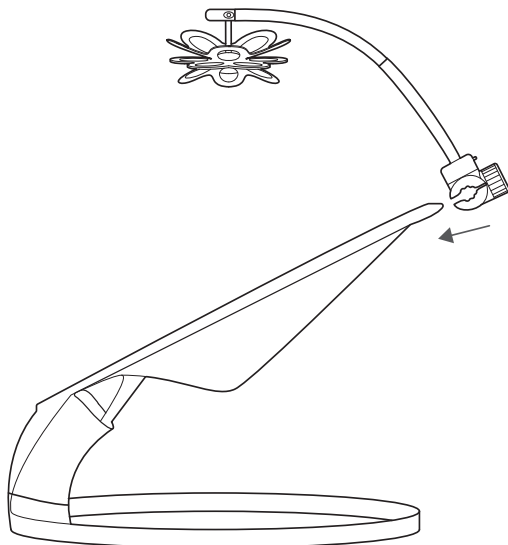

3. Mientras se sujeta el móvil Baby Bloom™ en su sitio, girar la rueda hacia la derecha para cerrar y apretar la abrazadera.

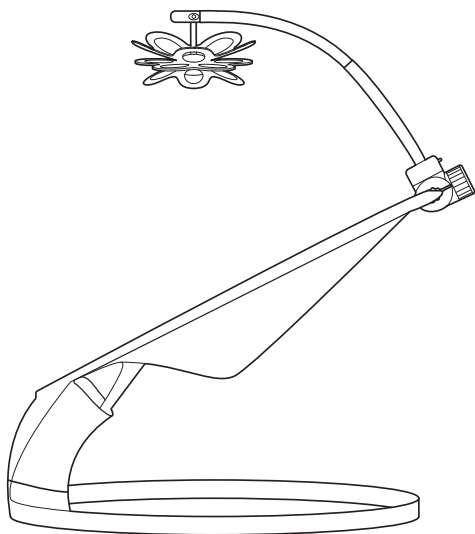
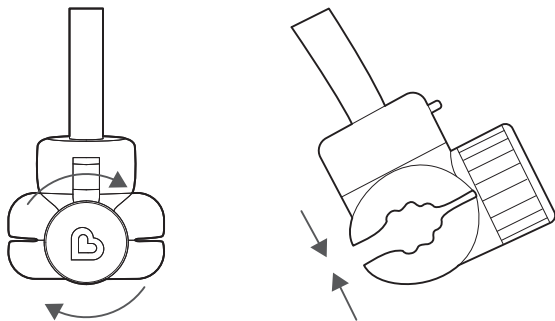

## INSTRUCCIONES DE USO

1. Presionar la pestaña para desbloquear y, a continuación, girar.

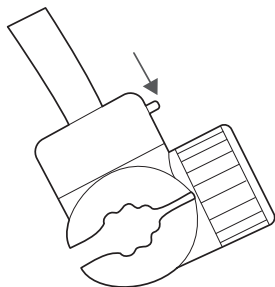

2. Soltar la pestaña para bloquear el móvil Baby Bloom™ en su sitio.

**IMPORTANTE:** El móvil Baby Bloom™ sólo se bloquea a 90 grados en 4 posiciones.

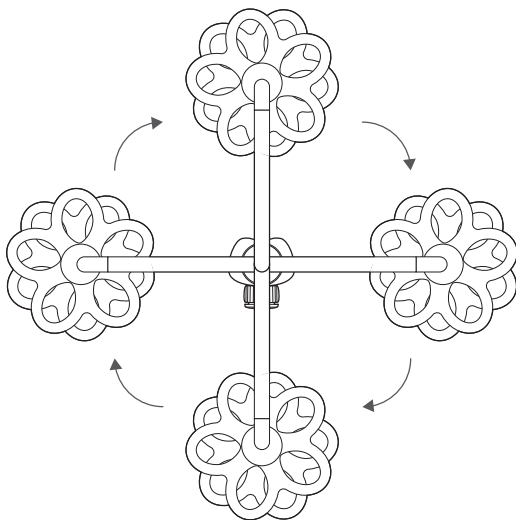

## LIMPIEZA

Limpiar el móvil Baby Bloom™ con un paño húmedo. No utilizar blanqueador.

## ESPECIFICACIONES TÉCNICAS

- Nombre del producto: Móvil Baby Bloom™ para mecedora Swing de Munchkin
- Modelo: MKTY0854 REV 1
- Dimensiones una vez armado: 53 cm x 25 cm x 25 cm
- Peso neto: 330 g

## GARANTÍA LIMITADA DE UN AÑO

El móvil Baby Bloom™ de Munchkin incluye una garantía limitada de un año contra defectos a partir de la fecha de adquisición. En el supuesto de que se produzca una falla o un defecto durante el período de garantía, Munchkin, Inc. reparará o sustituirá el producto a su total discreción. Tras recibir el producto y una prueba de compra con una fecha de adquisición válida, la pieza defectuosa se reparará o sustituirá de inmediato y se devolverá al propietario sin costo alguno. Enviar la unidad defectuosa, la prueba de compra con la factura original y una descripción del problema a:

Munchkin, Inc.  
7835 Gloria Avenue  
Van Nuys, CA 91406, USA  
Attn: Baby Bloom™ Toy Mobile Warranty

**NOTA:** Esta garantía no cubre defectos provocados por negligencia, accidente o un uso inadecuado del producto.

## CONTACTO

Para solucionar dudas o enviar comentarios sobre el producto, llamar al servicio de Atención al Cliente al **1-800-344-2229** (de lunes a jueves de 8:00 a 17:00 y viernes de 8:00 a 13:00, hora del Pacífico) o visitar el sitio web **[www.munchkin.com](http://www.munchkin.com)**.



**munchkin**<sup>®</sup>  
*it's the little things.*

munchkin.com  
800.344.2229 

© 2023 MUNCHKIN, INC. 7835 GLORIA AVE., VAN NUYS, CA 91406. MUNCHKIN BABY CANADA LTD.,  
3-8460 MOUNT PLEASANT WAY, MILTON, ON L9T 8W7. MADE IN CHINA / FABRIQUÉ EN CHINE.