

USER GUIDE



H881 TRAIL CAMERA

H881



Contents

- English.....1-26
- Deutsch.....28-56
- Français..... 58-85
- Español..... 87-113
- Italiano..... 115-142

1 .Introduction

1.1. After sales service	01
1.2. Trail camera working principle	02
1.3. Warning	02
1.4. Camera overview	05
1.5. Trail camera operation process	06
1.6. Explanation of camera screen pictures	07
1.7. Specification	08

2 . Preparing the Camera

2.1.Opening and closing the camera	09
2.2. Inserting the batteries	09
2.3. Inserting the memory card	10
2.4. External power supply	12
2.5. Assembly with strap	12
2.6. Using the wall mount/bracket	13
2.7. Install the trail camera properly	15
2.8. How to use the cable	16

3. Basic Operation

3.1. Turn TEST, On And Off to the Camera	19
3.2. Adjust the best way of installation in Test mode	19

4. Setup Menu and Functions

5. FAQ

1 .Introduction

1.1.After sales service

Choose us! We provide you with the best products and services, and always focuses on professional brands.

We are committed to sincere and thoughtful service to ensure customer satisfaction. If you have any questions or problems about our products, please be free to contact us by email:

support@coolife.site

We will reply you within 24 hours and provide you with a 100% perfect solution.

If you want to learn more about the following information, you can go to our website (www.coolifeeu.com)to view

- Beginner tutorial
- Download the manuals for different models
- Get new product information
- FAQ (Frequently Asked Questions and Answers)
- Make suggestions or complaints about the products
- Product operation video

Introduction

1.2. Trail camera working principle

The working principle of the trail camera is that the infrared sensor triggers to take photos. In fact, when the heating body (animal, etc.) enters the infrared sensing area of the trail camera, the sensing module of the trail camera will start the camera to complete the capture, thereby obtaining photos and videos. If the heating body (animal, etc.) leaves the infrared sensing area, the trail camera is in a dormant standby state, for example, the trail camera starts to capture again when it enters the infrared sensing area again.

Application

- Trail camera for hunting
- Animal or event observation Motion-triggered security camera, for home, office and community
- All other indoor/outdoor surveillance where invasion evidence needed

1.3. Warning

- The H881 hunting camera uses IR LEDs with a wavelength of 850nm, which emits a faint red light at night. But most animals cannot see this infrared light and will not interfere with the animals.
- When the ambient light source is unstable, the filter inside the camera will be triggered to work, and then there will be a clicking sound accompanied by screen flickering, which is normal.
- It is recommended to use high-performance alkaline batteries, which

Introduction

can prolong the use time of the camera. It is not recommended to use a 1.2V rechargeable battery, because the working voltage of the hunting camera is 1.5V. If the battery voltage is insufficient, it will not properly work, and the battery may be exhausted after working for few hours (the camera will show that the battery is low).

- When using the hunting camera for the first time, please format the memory card before using.
- When installing the battery, please make sure to install the battery normally, if the battery is installed upside down, it will cause the camera to short circuit and burn out. Please note that the camera is not protected by the short circuit!
- When using the product for the first time, please remove the layer of protective film on the lens and on the sensor of the product.
- Do not damage the surface of the product sensor, if there is any scratch or damage, it will affect the normal triggering of the camera.
- Field installation: please make sure that the buckle of the camera and the bottom DC plug are all closed and sealed, otherwise the camera could be damaged in case of rain.
- Do not use the mini USB data cable to charge the camera or charge the rechargeable battery, it will seriously damage the camera.
- Please keep the camera lens and infrared sensing windows clean. If dirty, clean with the soft glasses cloth.
- For keeping the good waterproof and dustproof properties, please

Introduction

keep the battery compartment sealing ring clean.

- Do not touch the LCD display screen, camera lens, infrared sensing windows and IR led glasses with hands or any sharp objects.
- In case of low battery charge, please replace all the batteries on time to avoid leakage of the electrolyte that could damage the camera.

If you want to know more information, please go to our website(www.coolifeeu.com) to view or directly scan the QR code to view.



Introduction

1. Up button
2. Shot button
3. Right button
4. Ok button
5. Menu button
6. Left button
7. Play button
8. Down button
9. TF slot
10. AV jack
11. USB jack
12. OFF
13. Test
14. ON
15. Infrared LEDs
16. Lens
17. Front motion sensor
18. Side motion sensor
19. Display screen

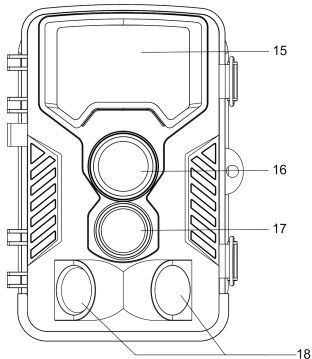
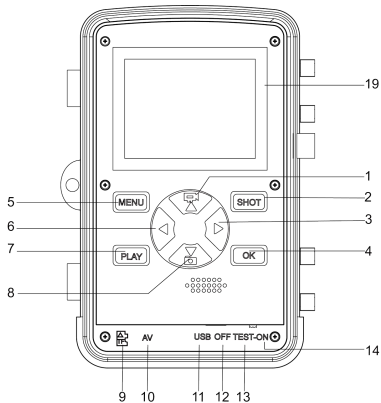

Introduction

1.5. Trail camera operation process



① Install Batteries



② Install micro SD card



③ Switch to TEST



④ Press MENU to setting

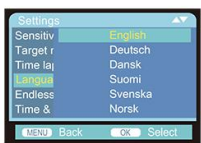

⑤ Change language

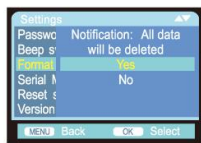

⑥ Format memory card



⑦ Set The Date & Time



⑧ Switch to ON to use

Introduction

1.6. Explanation of camera screen pictures

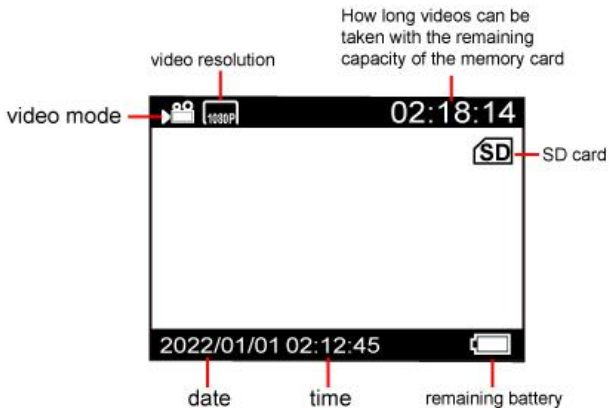
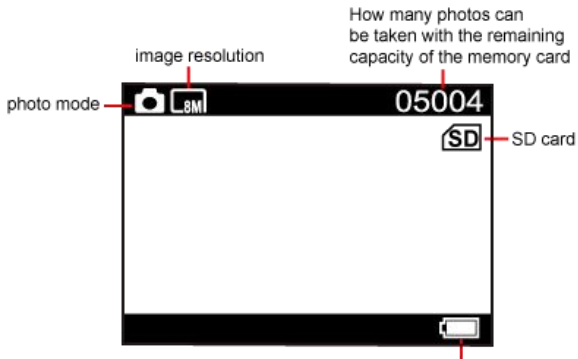

Introduction

Image sensor	8MP CMOS sensor
Photo resolution	21MP/16MP/12MP/8MP/5MP
Video resolution	1920X1080/25 fps; 1280x720/30fps; 720x480/30fp; 640x480/30; 320x240/30fps
File format	JPG/AVI
Display	2.4" TFT LCD
External memory	TF card up to 32GB (class 10)
The number of IR lamp	49pcs 850nm LEDs
Triggering distance	25m (Below 77°F/25°C at the Normal Level)
Detection angle of sensors	125°
PIR Sensitivity	High/Middle/Low
Temperature compensation	Yes
Triggering time	Pre boot 0.2 Second
Trigger Interval	5sec - 60min; Programmable
Shooting Numbers	1/ 2/3
Video Length	3-60sec.;1-10min Programmable
Camera+ Video	First take Picture then Video
Time Stamp	On/Off; Include serial No., temperature and moon
Time Lapse	On/Off; Time Lapse Programmable
Periodic Shot	Time Lapse at least 3 seconds
Password	4-Digit Numbers
Built-in Microphone	Yes
Built in Speaker	Yes
Auto-distinguish images	Color images in daytime/black& white night images
Auto Power Off	Auto power off in 2 minutes while no keypad
TV out	Yes
PC Interface	Mini USB 2.0
Power supply	8xAAexternal 6V power supply, at least 1.5A
Spray-water protected	Yes (IP protection class 67)
Operating Temperature	-20°C to +60°C

Preparing the Camera

2. Preparing the Camera

2.1. Opening and closing the camera

Operating buttons, connections and batteries are located inside the Wildlife Camera. A fixing for a padlock is provided between the two locking brackets, allowing the camera to be securely locked.

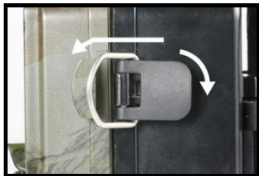

2.2. Inserting the batteries

Open the camera as described in (2.1.) to insert the batteries. The battery compartment is housed in the right, rear part of the camera.

Now open the protective cover of the battery compartment by pulling the clamping closure at the top slightly inwards before lifting off the cover. (The buckle can be opened with the help of a small tool)

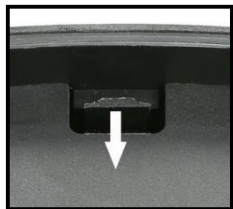

Insert 8 x 1.5V LR6/AA high quality alkaline batteries. Make sure to insert each battery with correct polarity.

Preparing the Camera

Note:

- It is not recommended to use 1.2V rechargeable batteries, because it is not enough to support the normal operation of the camera. We recommend high-performance alkaline batteries (not supplied).
- Never install different types of batteries or new and old batteries in the product at the same time.
- Anytime you load or unload batteries, make sure that the camera is OFF.
- An alarm is sounded if the battery charge is too low.
- Most batteries will lose their activity when working at low temperatures, causing a potential camera failure. Put the camera indoors and it will return to work normally.

2.3. Inserting the memory card

A memory card must have been inserted in order to save photos (in .jpg format) and videos(in .AVI format). Insert a TF memory card in the memory card compartment before switching on the camera.



Switch OFF the camera. Insert the memory card as shown in the adjacent illustration. Push the memory card into compartment until it clicks into place.

Preparing the Camera

To remove the memory card push card in again until it is partly ejected

Note:

- Please format the memory card if it is used for the first time or if it has been used with other cameras before.
- Suggest to use at least class 10 or above high.
- Be sure the power switch is OFF before inserting or removing SD cards or batteries.
- A Micro SD/TF memory card must be inserted into the memory card slot in order to save photos and videos.
- After using the memory card many times, its performance will be reduced. If the memory card performance decreases, you need to buy a new memory card.
- Don't remove the card, don't turn off the power while formatting or reading or saving because data could be damaged.
- If the capacity of the memory card is full, the camera will stop recording automatically and the LEDs will be off. Turn on the Endless Capture function if you want to keep on saving data: in this case the newest data will replace the oldest.
- Do not insert the memory card forcibly. Please refer to the marking on the camera. Press the edge of the card gently to pop up the TF card.

Preparing the Camera

2.4. External power supply

Optionally, you can connect an external 6V DC power source with at least 1.5 A to the 'DC In' jack at the bottom of the camera. The power

connector is a 3.5x1.35 mm coaxial DC power plug with positive 'tip'

(inside pin) polarity. Leave internal batteries in the camera during use.



Note:

- Rechargeable batteries cannot be recharged in the camera using an external power supply.
- It is not recommended to use a universal external power adapter, if the voltage is adjusted to inaccurate, you risk to burn the camera.
- When using an external power source, please leave four or eight new batteries(Avoid External Power Suspension).

2.5. Assembly with strap

Use the securing strap supplied to attach the Wildlife Camera to a tree or another object. The illustrations below demonstrate how to fasten the securing strap.

Preparing the Camera



Position the Wildlife Camera as desired and pull the loose end of the securing strap tight until the camera is firmly secured. To release the securing strap again, pull at the tab of the securing strap.

2.6. Using the wall mount/bracket

Using the supplied wall mount, the camera can be securely attached to walls or ceilings. Prior to installing the wall mount ensure that all existing bolts are securely tightened.

1. 1/4" Tripod bolt
2. Counter screw/Lock nut
3. Pivot bolt
4. Drilled holes
5. Hexagonal screw
6. Plastic expansion tube/Wall plugs
7. Long screw of metal bracket

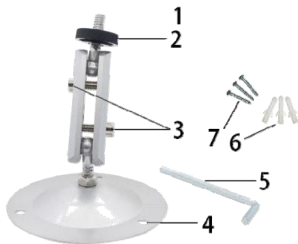

Required tools

- Drill
- 6 mm masonry/concrete drill bit

Preparing the Camera

- Phillips head screwdriver

Note:

- Ensure that there are no electric lines, water, or heating pipes installed at the proposed drilling location!
- The supplied wall plugs are only suitable for mounting on concrete or stone. Before starting the installation, please check your installation location carefully for its suitability for the plugs. The assembly material used must be suitable for the respective location. If in doubt, consult a professional.

Steps

- ◆ Mark the drill holes by holding the foot of the wall bracket at the desired mounting location and marking the hole positions.
- ◆ Use a drill with a 6 mm drill bit to drill the required holes and insert the plugs and insert the wall plugs flush with the wall.
- ◆ Screw the wall bracket to the wall using the supplied screws.
- ◆ Mount the camera on the tripod screw and screw the camera a little way on (about three turns).
- ◆ Turn the camera in the desired direction and lock it with the lock nut.
- ◆ To move the camera into its final position, undo the two pivot bolts a little, position the camera, and fix the position by tightening the two pivot bolts through the hexagonal screw.

Preparing the Camera

2.7. Install the camera properly

Correct installation ✓

Wrong installation ✗

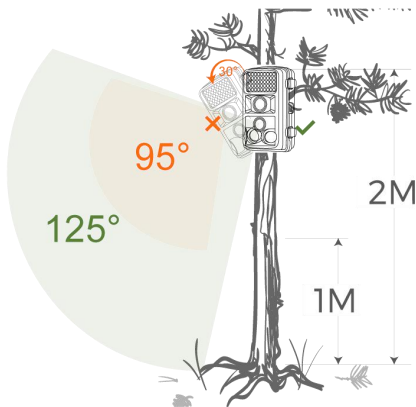

Please refer to the above installation diagram to determine the correct installation angle, install the hunting camera as horizontally as possible, and do not install it downwards, which will reduce the capture range of the camera and the shooting angle.

Note:

■ The correct installation distance should be at least one meter away from the subject, otherwise, it is easy to be vague.

Preparing the Camera

- Please make sure to install the hunting camera horizontally, otherwise, it may reduce the detection range of the camera.
- The installation height is determined by the size of the shooting target or the distance, such as a small hedgehog, the shooting distance should be as short as possible, and the installation height should be as low as possible).
- There should be no obvious obstructions (such as branches and leaves) in the front of the lens, and try to keep it as open as possible.
- Try to confirm that there is no strong backlight at the front of the lens, otherwise, the quality of the photos and videos taken will be seriously reduced, and noise and blurring will occur.

2.8. How to use the cable

Use a mini usb cable to connect (when viewing files)

You need to use the camera's mini usb cable to connect the camera body and the computer.

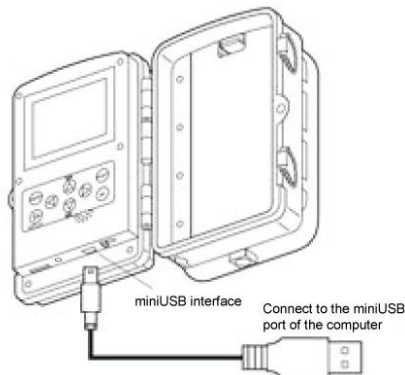

Preparing the Camera

Connect to TV (while viewing files)

A dedicated TV cable is required to connect the image output port of the camera body to the TV.

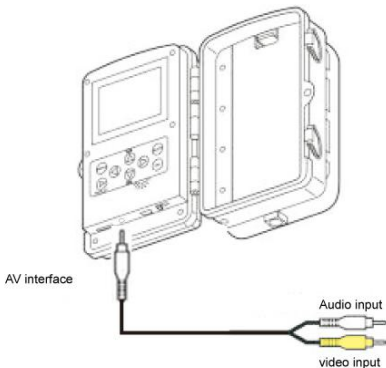

2.8.1. The camera can transfer the video signal to an external monitor or a television. Please follow the below instructions to operate

- 1) Connect the camera to the TV via provided AV cable.
- 2) Turn on the TV and set it to AV mode.
- 3) Turn on the camera, switch the Mode Button to "Test".
- 4) Once connection is successful, the camera will enter playback mode and the screen turn black. The image will show on the TV.

Note:

- Because some TV models and mini USB cables have poor compatibility, it is recommended to use a TF card to view files.
- When TV output, the monitor of the camera body will not display the file.

Preparing the Camera

2.8.2. Connecting the Camcorder to a PC by the USB Cable

- 1) Connect the camera to the computer via USB cable. Turn on the camera, the screen will display "MSDC".
- 2) Open [My Computer] or [Windows Explorer]. A "Removable Disk" appears in the drive list. Double-click the "Removable Disk" icon to view its contents. All files are stored in the folder named "DCIM".
- 3) Copy the photos or files to your computer.

Note:

Because the USB driver of some computers cannot recognize the camera, if it is invalid, please use a card reader to read the file.

2.8.3. Using a Card Reader

- 1) Pop-up the memory card from the camera and insert it into a card reader. Then connect the card reader to a computer.
- 2) Open [My Computer] or [Windows Explorer] and double-click the removable disk icon that represents the memory card.
- 3) Copy image or video files from the memory card to your computer.

3. Basic Operation

3.1. Switch to "ON", "TEST" and "OFF" mode

When the camera is in the "TEST" mode

The camera can set parameters, check the camera, manually shoot and view photos and videos, etc.

When the camera switch to "ON"

After having switched on the camera, the screen will display 15 seconds countdown. Then the LEDs and screen will be off. The camera begins to operate independently and enter in the standby mode.

If wild animals enter the detection range of the motion sensors, the camera will be activated and detect the motion trail.

If wild animals keep on moving in the detection zone of the sensor, the camera will take photos or record video automatically.

When wild animals leave the detection zone of the sensors, the camera will be deactivated and turn back in standby mode.

When the camera switch to "OFF" mode

The camera is completely turned off.

3.2. Adjust the best way of installation in Test mode

In test mode, you can work out the optimum exposure angle and the range of the motion sensors.

During alignment, consider whether the use of the side motion sensors may be useful for attaining the desired observation results. You can activate/deactivate the side motion sensors using the described menu.

Basic Operation

Align the camera as follows:

Fasten the camera to a tree or similar object at a height of 1-2 meters and align the camera in the desired direction. Then move slowly from one side of the target area to the other side. While doing this, look at the motion display.

If you see a blue light, you have been detected by one of the activated side motion sensors. If you see a green light, you have been detected by the front motion sensor. In this way, you can work out the best alignment for the camera.

The motion display only lights up when the operating mode selector switch is in the TEST position and one of the motion sensors has detected movement. During normal operation, there will be no lights on.

To ensure that the camera does not make unwanted recordings of irrelevant movements, it should not be set up in a sunny location or close to branches that can move in the wind.

For more product operations, please go to our website(www.coolifeeu.com) to view or directly scan the QR code to view.



Setup Menu and Functions

4. Setup Menu and Functions

Mode

Photo: Capture photos with motion detection.

Video: Capture video clips with motion detection.

Photo + Video: Capture both photos and video with motion detection.

Photo resolution

Set resolution for still photos. We recommend the resolution 8MP

Options: 3MP, 5MP, 8MP (preset), 12MP or 16MP, 21MP.

Photo series

Selects how many photos you want to take in sequence per trigger. In addition to single shot mode (1 photo), you can take 2 or 3 photos in series.

Video resolution

Select video resolution.

Options: 1080P (1920 x 1080, 25 fps), 720P (1280 x 720, 30 fps), WVGA (720 x 480, 30 fps), VGA (540 x 480, 30 fps), (320 x 240, 30 fps)

TL video resolution

Options: **【2592x1944P】** / **【2048x1536P】**

Video Length

Set the length of each video clip recorded each time motion is detected (between 3-60 seconds or 1-10 minutes). The longer the recording time selected the shorter the operating time. The preset video length is 5 seconds.

Setup Menu and Functions

Audio recording

Opening this function, you can record sound while recording video.

Shot lag

Set the time period that the camera should wait before reacting to subsequent activation of the main sensor after the initial recording. During the selected interval, the camera will not record any images or videos. This prevents the memory card from being filled up with too many files of the same event. You can select between 5-60 seconds or 1-60 minutes.

For example, if I set up a shot lag of 1 minute, it means that the time between two consecutive records will be 1 minute no recording even if the animal keeps on moving inside the detection area, and the camera will restart to record after 1 minute.

IR distance

IR distance Set the distance of infrared in duction Options :

【Near】 / 【Middle】 / 【Far】

Side motion sensors

The default setting is On. The two side PIR sensors provide a wider sensing angle and accelerate the trigger to shoot. However, in some situations, you have difficulty removing the interfering twigs or avoiding the sunlight. If so, you have the option to turn off the side sensors.

Sensitivity motion sensors

You can choose among three values: High, Medium and Low.

High: For internal areas and environments with low interference (no

Setup Menu and Functions

branches blowing in the wind);

Medium: For external areas and environments with a normal amount of interference;

Low for environments with a high level of interference. The temperature can also affect the sensitivity.

The "High" setting is suitable for warm ambient temperatures, whereas "Low" should be selected for cold Environments.

Target recording time

Select "On" if the camera should only be active during a certain time period. In the screen menu that subsequently appears, you can then set the start and end time for the active phase.

The settings made here apply every day.

The camera will not record any images outside of the active period.

Time lapse

In Time lapse menu, there are three options as below.

[Normal]: The camera will take pictures automatically as per set time interval. For example, set the interval time to 1 hour, the camera will take a photo or video each hour (Confirmation according to your work mode is taken photo or video). If you want to observe that a plant blooms, the camera will take 24 photos in 24 hours to record the whole process of blooming.

[TL Video]: You can set the interval time. The time range is from 1 second to 24 hours. For example, set the interval to 1 hour, the camera will take a photo each hour. If the camera works for 24 hours, there will be 24 photos. These photos will be converted into a video.

Setup Menu and Functions

[Off]: Close the time lapse function.

Note:

1. The camera needs to take multiple pictures to form the playback file. If the number of pictures taken is too small, the playback file cannot be formed but is displayed in the form of pictures.
2. When you confirm "On" with the OK button, Time lapse mode disables the PIR sensor(The camera does not automatically sense to shot) and instead takes photo or records video clip automatically at your choice of intervals.This has the advantage of scouting further distances that are out of the PIR sensor's range, such as big open areas (food plots, fields, etc), or monitoring the flowering, sunrise, and sunset

Language

Here you can set English, German, Finnish, Swedish, Danish, French, Italian, Dutch, Spanish, Portuguese, Japanese or Chinese as the menu language.

Endless Capture

Set the camera to record video in loop. When the memory is full, the camera can automatically overwrite the previously taken photos or videos without stopping work.

Options: **【On】 / 【Off】**

Time & date

Here you can set the date format (YYYY/MM/DD, DD/MM/YYYY or MM/DD/YYYY), the time format (12/24 hrs) and the time and date.

Use **LEFT** and **RIGHT** keys to move to next field. Use **UP** or **DOWN**

Setup Menu and Functions

keys to change the setting, pressing **OK** button to save.

Photo stamp

Select **ON** to print the temperature, moon phase, date, and time on each photo (only for photos). Select **OFF** for no imprint.

Password protection

Select "On" if you want to use a password to protect the camera from unwanted access. You can set a 4-digit combination. Once the code is set, the camera will prompt you to enter the correct code. If you have forgotten your password, please contact our official email to get the file to reset the camera.

Official email: support@coolife.site

Beep sound

Open / close key tone.

Options: **【ON】 / 【OFF】**

Format memory card

Delete (erase) all files stored on a card to prepare it for reuse. Always format a card that has been previously used in other devices.

Caution! Make sure you have downloaded and backed up any files you want to preserve first! Press **OK** to execute, press **MENU** to exit without formatting.

Serial NO.

Select "On" if you want to use a serial number to rank the camera. You can set a 4-digit combination. This helps multicamera users identify the location when reviewing the photos, since each camera will imprint its number on all photos it captures.

Reset setting

Select '**Yes**' and press **OK** to restore all parameters to the original factory default settings.

Version

View the camera's firmware information.

5. FAQ

For more detailed product questions and answers, please check through our website (www.coolifeeu.com), which contains a variety of very detailed questions and answers.

**You can directly enter the website to view
by scanning the following QR code**



1. Einleitung

1.1. Kundendienst	28
1.2. Funktionsprinzip einer Wildkamera	29
1.3. Warnung	29
1.4. Kamera-Übersicht	32
1.5. Betriebsprozess der Wildkamera	33
1.6. Erklärung der Kamerabildschirmbilder	34
1.7. Spezifikation	35

2 . Vorbereiten der Kamera

2.1.Öffnen und Schließen der Kamera	36
2.2. Einsetzen der Akku	36
2.3.Einsetzen der Speicherkarte	37
2.4.Externe Stromversorgung	39
2.5.Montage mit Gurt	39
2.6.Verwendung der Wandhalterung/Halterung	40
2.7.Installieren Sie die Kamera richtig	42
2.8.Verwendung des Kabels	44

3. Grundlegende Bedienung

3.1. TEST, Ein- und Ausschalten der Kamera	47
3.2. Einstellen der besten Montageart im Testmodus	47

4. Einstellungsmenü und Funktionen

5. FAQ

1. Einleitung

1.1. Kundendienst

Wählen Sie uns! Wir bieten Ihnen die besten Produkte und Dienstleistungen, und konzentriert sich immer auf professionelle Marken.

Unsere Produkte haben eine zweijährige Garantie, wenn Ihr Produkt irgendwelche Qualitätsprobleme hat, können Sie sich gerne per E-Mail an unser Kundendienstteam wenden: support@coolife.site

Wir werden Ihnen innerhalb von 24 Stunden antworten und Ihnen eine 100%ig perfekte Lösung anbieten.

Wenn Sie mehr über die folgenden Informationen erfahren möchten, können Sie sich auf unserer Website (www.coolifeeu.com) informieren

- Einsteiger-Tutorial
 - Download der Handbücher für verschiedene Modelle
 - Informationen über neue Produkte erhalten
 - FAQ (Häufig gestellte Fragen und Antworten)
- Vorschläge oder Beschwerden zu den Produkten machen
- Video zur Produktbedienung

1.2. Funktionsprinzip der Wildkamera

Das Funktionsprinzip der Wildkamera besteht darin, dass der Infrarotsensor die Aufnahme von Fotos auslöst. Wenn der erwärmte Körper (Tier usw.) in den Infrarotsensorbereich der Wildkamera eintritt, löst das Sensormodul der Wildkamera die Kamera aus, um die Aufnahme zu vervollständigen und so Fotos und Videos aufzunehmen. Wenn der Heizkörper (das Tier usw.) den Infrarot-Erfassungsbereich verlässt, befindet sich die Wildkamera in einem ruhenden Standby-Zustand, d. h. die Wildkamera beginnt wieder mit der Aufnahme, wenn sie den Infrarot-Erfassungsbereich wieder betritt.

Anwendung

- Wildkamera für die Jagd
- Tier- oder Ereignisbeobachtung Bewegungsausgelöste Sicherheitskamera, für Haus, Büro und Gemeinde
- Alle anderen Überwachungen im Innen- und Außenbereich, bei denen Beweise für eine Invasion benötigt werden

1.3. Warnung

- Die Jagdkamera H881 verwendet IR-LEDs mit einer Wellenlänge von 850nm, die nachts ein schwaches rotes Licht aussenden. Die meisten Tiere können dieses Infrarotlicht jedoch nicht sehen und es stört die Tiere nicht.
- Wenn die Umgebungslichtquelle instabil ist, wird der Filter in der

Einleitung

Kamera aktiviert, und es ertönt ein Klickgeräusch, begleitet von einem Flimmern des Bildschirms, was normal ist.

■ Es wird empfohlen, leistungsstarke Alkaliakkus zu verwenden, die die Nutzungsdauer der Kamera verlängern können. Es wird nicht empfohlen, einen wiederaufladbare Akku mit 1,2 V zu verwenden, da die Betriebsspannung der Jagdkamera 1,5 V beträgt. Wenn die Akkuspannung nicht ausreicht, funktioniert die Kamera nicht ordnungsgemäß, und der Akku kann nach einigen Stunden Betrieb erschöpft sein (die Kamera zeigt an, dass der Akku schwach ist).

■ Wenn Sie die Jagdkamera zum ersten Mal benutzen, formatieren Sie bitte die Speicherkarte, bevor Sie sie verwenden.

Wenn Sie den Akku einlegen, achten Sie bitte darauf, dass Sie ihn normal einlegen. Wenn Sie den Akku verkehrt herum einlegen, kann dies zu einem Kurzschluss in der Kamera führen und diese ausbrennen. Bitte beachten Sie, dass die Kamera nicht durch einen Kurzschluss geschützt ist!

■ Wenn Sie das Produkt zum ersten Mal verwenden, entfernen Sie bitte die Schutzfolie auf dem Objektiv und auf dem Sensor des Produkts.

■ Die Oberfläche des Produktsensors darf nicht beschädigt werden. Kratzer oder Beschädigungen beeinträchtigen die normale Auslösung der Kamera.

■ Montage vor Ort: Achten Sie darauf, dass die Schnalle der Kamera und der untere Gleichstromstecker geschlossen und versiegelt sind, da

Einleitung

die Kamera sonst bei Regen beschädigt werden könnte.

- Verwenden Sie das Mini-USB-Datenkabel nicht zum Aufladen der Kamera oder des Akkus, da dies die Kamera ernsthaft beschädigen kann.
- Bitte halten Sie das Kameraobjektiv und die Infrarotfenster sauber. Wenn sie schmutzig sind, reinigen Sie sie mit einem weichen Brillentuch.
- Um die guten wasser- und staubdichten Eigenschaften zu erhalten, halten Sie bitte den Dichtungsring des Akkufachs sauber.
- Bei niedrigem Ladezustand der Akku sollten Sie alle Akkus rechtzeitig austauschen, um ein Auslaufen des Elektrolyts zu vermeiden, das die Kamera beschädigen könnte.

Wenn Sie weitere Informationen wünschen, bitte besuchen Sie unsere Website (www.coolifeeu.com), um sie anzuzeigen, oder scannen Sie direkt den QR-Code, um sie anzuzeigen.



Einleitung

1. Hoch Taste
2. Aufnahme Taste
3. Rechts Taste
4. Ok Taste
5. Menü Taste
6. Links Taste
7. Wiedergabe Taste
8. Runter Taste
9. TF Kartenslot
10. AV Anschluss
11. USB Anschluss
12. Aus
13. Test
14. Ein
15. Infrarot LEDs
16. Linse
17. Frontsensor
18. Seitensensor
19. Display Bildschirm

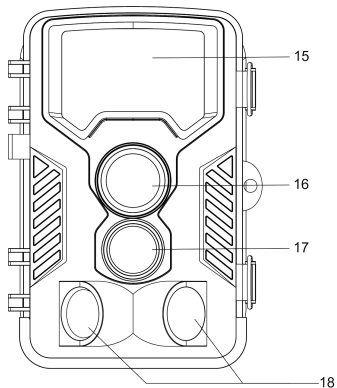
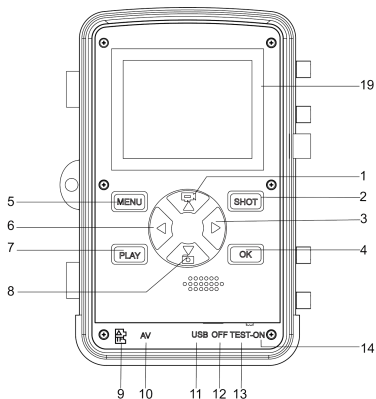

Einleitung

1.5. Betriebsprozess der Wildkamera



① Batterien einlegen



② Micro SD Karte einlegen



③ Bitschalter auf Test stellen



④ Menü Einstellung aufrufen

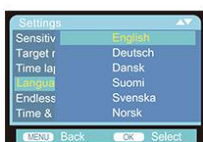

⑤ Sprache ändern

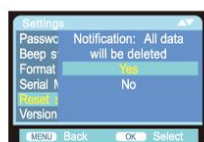

⑥ Speicherkarte formatieren



⑦ Datum und Zeiteinstellungen



⑧ Bitschalter auf On stellen

Einleitung

1.6. Erklärung der Kamerabildschirmbilder

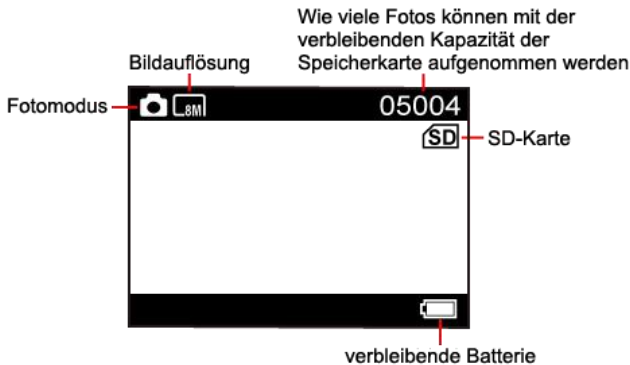
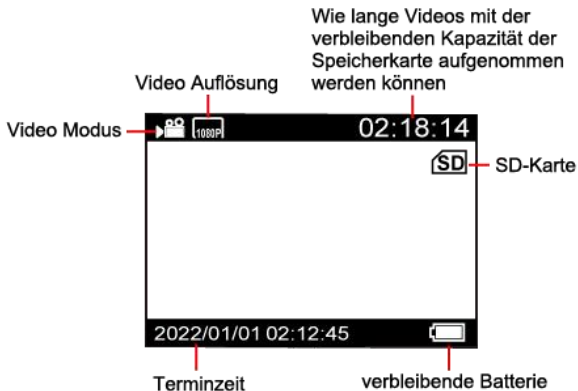

Einleitung

Bildsensor	8MP CMOS Sensor
Fotoauflösung	21MP/16MP/12MP/8MP/5MP
Video Auflösung	1920X1080/25fps; 1280x720/30fps; 720x480/30fp; 640x480/30; 320x240/30fps
Datei Format	JPG/AVI
Anzeige	2.4" TFT LCD
Externer Speicher	TF-Karte bis zu 32 GB (Klasse 10)
Die Nummer der IR-Lampe	49pcs 850nm LEDs
Auslöse Distanz	25 m (unter 25 °C/77 °F aufNormalniveau)
Erfassungswinkel von Sensoren	125°
PIR-Empfindlichkeit	Hoch/Mittel/Niedrig
Temperaturkompensation	Yes
Auslösezeit	Vor dem Booten 0,2 Sekunden
Auslöseintervall	5sec - 60min; Programmierbar
Zahlen schießen	1/2/3
Videolänge	3-60sec.;1-10min Programmierbar
Kamera+ Video	Nehmen Sie zuerst ein Bild und dann ein Video auf
Zeitstempel	An aus; Geben Sie Seriennummer, Temperatur und Mondphase
Zeitraffer	On/Off; Zeitraffer programmierbar
Periodischer Schuss	Zeitraffer mindestens 3 Sekunden
Passwort	4-stellige Zahlen
Eingebautes Mikrofon	Yes
Build in Speaker	Yes
Bilder automatisch unterscheiden	Farbbilder bei Tag/Schwarz-Weiß-Nachtbilder
Automatische Abschaltung	Automatische Abschaltung in 2 Minuten ohne Tastatursteuerung
Fernseher aus	Yes
PC-Schnittstelle	Mini USB 2.0
Stromversorgung	8xAA externes 6V-Netzteil, mindestens 1,5A
Spritzwassergeschützt	Ja (IP-Schutzklasse 67)
Betriebstemperatur	-20°C to +60°C

Vorbereiten der Kamera

2.Vorbereiten der Kamera

2.1. Öffnen und Schließen der Kamera

Die Bedientasten, Anschlüsse und Akkus befinden sich im Inneren der Wildkamera. Zwischen den beiden Verschlussbügeln befindet sich eine Halterung für ein Vorhängeschloss, mit dem die Kamera sicher verschlossen werden kann.

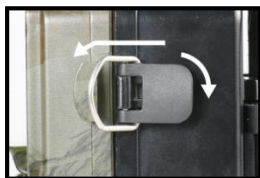

2.2. Einlegen der Akkus

Öffnen Sie die Kamera wie in (2.1.) beschrieben, um die Akkus einzulegen. Das Akkufach befindet sich im rechten, hinteren Teil der Kamera. Öffnen Sie nun die Schutzabdeckung des Akkufachs, indem Sie den Klemmverschluss oben leicht nach innen ziehen, bevor Sie die Abdeckung abheben. (Der Verschluss kann mit Hilfe eines kleinen Werkzeugs geöffnet werden) .

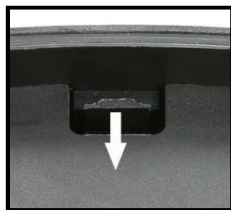

Legen Sie 8 x 1,5 V LR6/AA-Alkalibatterien hoher Qualität ein. Achten Sie darauf, jede Batterie/Akku mit der richtigen Polarität

Vorbereiten der Kamera

einzulegen.

Anmerkung:

- Es wird nicht empfohlen, 1,2-V-Akkus zu verwenden, da diese für den normalen Betrieb der Kamera nicht ausreichen. Wir empfehlen leistungsstarke Alkalibatterien (nicht im Lieferumfang enthalten).
- Legen Sie niemals verschiedene Batterietypen oder neue und alte Batterien gleichzeitig in das Gerät ein.
- Vergewissern Sie sich, dass die Kamera ausgeschaltet ist, wenn Sie Batterien einlegen oder entnehmen.
- Ein Alarm ertönt, wenn die Batterieladung zu niedrig ist.
- Die meisten Batterien verlieren bei niedrigen Temperaturen ihre Aktivität, was zu einem Ausfall der Kamera führen kann. Bringen Sie die Kamera in einen Innenraum und sie funktioniert wieder normal.

2.3. Einsetzen der Speicherkarte

Um Fotos (im .jpg-Format) und Videos (im .AVI-Format) zu speichern, muss eine Speicherkarte eingesetzt sein.

Legen Sie eine TF-Speicherkarte in das Speicherkartenfach ein, bevor Sie die Kamera einschalten.



Schalten Sie die Kamera aus. Setzen Sie die Speicherkarte wie in der nebenstehenden Abbildung gezeigt ein. Drücken Sie die Speicherkarte in das Fach, bis sie einrastet. Um die

Vorbereiten der Kamera

Speicherkarte zu entfernen, drücken Sie die Karte erneut hinein, bis sie teilweise ausgeworfen wird.

Anmerkung:

- Bitte formatieren Sie die Speicherkarte, wenn Sie sie zum ersten Mal verwenden oder wenn sie bereits mit anderen Kameras verwendet wurde.
- Es wird empfohlen, mindestens Klasse 10 oder höher zu verwenden.
- Vergewissern Sie sich, dass der Netzschalter ausgeschaltet ist, bevor Sie SD-Karten oder Batterien einlegen oder entfernen.
- Zum Speichern von Fotos und Videos muss eine Micro SD/TF-Speicherkarte in den Speicherkartensteckplatz eingesetzt werden.
- Nach häufigem Gebrauch der Speicherkarte nimmt ihre Leistung ab. Wenn die Leistung der Speicherkarte nachlässt, müssen Sie eine neue Speicherkarte kaufen.
- Nehmen Sie die Karte nicht heraus und schalten Sie sie nicht aus, während Sie sie formatieren, lesen oder speichern, da die Daten beschädigt werden könnten.
- Wenn die Speicherkarte voll ist, beendet die Kamera automatisch die Aufnahme und die LEDs erlöschen. Schalten Sie die Funktion "Endlose Aufnahme" ein, wenn Sie weiterhin Daten speichern möchten: In diesem Fall ersetzen die neuesten Daten die ältesten.
- Setzen Sie die Speicherkarte nicht gewaltsam ein. Bitte beachten Sie

Vorbereiten der Kamera

die Kennzeichnung auf der Kamera. Drücken Sie leicht auf den Rand der Karte, um die TF-Karte herauszuziehen.

2.4. Externe Stromversorgung

Optional können Sie eine externe 6V DC Stromquelle mit mindestens 1,5 A an die Buchse "DC In" an der Unterseite der Kamera anschließen. Der Strom Stecker ist ein



3,5x1,35-mm-Koaxial-Gleichstromstecker mit positiver "Spitze". (innenliegender Stift) Polarität. Lassen Sie die internen Batterien während des Gebrauchs in der Kamera.

Anmerkung:

- Wiederaufladbare Akkus können nicht über ein externes Netzteil in der Kamera aufgeladen werden.
- Es wird nicht empfohlen, einen externen Universal-Netzadapter zu verwenden, da bei einer falschen Einstellung der Spannung die Gefahr besteht, dass die Kamera verbrennt.
- Wenn Sie eine externe Stromquelle verwenden, lassen Sie bitte vier oder acht neue Batterien übrig

2.5. Montage mit Gurt

Verwenden Sie den mitgelieferten Befestigungsgurt, um die Jagdkamera an einem Baum oder einem anderen Objekt zu befestigen.

Vorbereiten der Kamera

Die nachstehenden Abbildungen zeigen, wie Sie den Sicherungsriemen befestigen.



Positionieren Sie die Wildkamera wie gewünscht und ziehen Sie das lose Ende des Sicherungsbandes fest, bis die Kamera sicher befestigt ist. Um das Sicherungsband wieder zu lösen, ziehen Sie an der Lasche des Sicherungsbandes.

2.6. Verwendung der Wandhalterung/Halterung

Mit der mitgelieferten Wandhalterung kann die Kamera sicher an Wänden oder Decken befestigt werden. Stellen Sie vor der Montage der Wandhalterung sicher, dass alle vorhandenen Schrauben fest angezogen sind.

Komponenten

1. Stativschraube
2. Sicherungsmutter
3. Gelenkbolzen
4. Bohrungen
5. Sechskant-Schraube
6. Wanddübel



7. Schraube

Montage der Wandhalterung

Erforderliche Werkzeuge

- Bohrstift
- 6 mm Mauerwerk / Betonbohrer
- Kreuzschlitz-Schraubendreher

Wildkamera Installationsschritte:

- Vergewissern Sie sich, dass an der geplanten Bohrstelle keine Strom-, Wasser- oder Heizungsleitungen verlegt sind!
- Die mitgelieferten Dübel sind nur für die Montage auf Beton oder Stein geeignet. Bevor Sie mit der Montage beginnen, prüfen Sie bitte Ihren Montageort sorgfältig auf seine Eignung für die Dübel. Das verwendete Montagematerial muss für den jeweiligen Standort geeignet sein. Wenden Sie sich im Zweifelsfall an einen Fachmann.

Schritte

- ◆ Markieren Sie die Bohrlöcher, indem Sie den Fuß der Wandhalterung an den gewünschten Montageort halten und die Positionen der Löcher markieren.
- ◆ Verwenden Sie einen Bohrer mit einem 6-mm-Bohrer, um die erforderlichen Löcher zu bohren und die Dübel einzusetzen, und setzen Sie die Dübel bündig mit der Wand ein.
- ◆ Schrauben Sie die Wandhalterung mit den mitgelieferten Schrauben

Vorbereiten der Kamera

an der Wand fest.

- ◆ Montieren Sie die Kamera auf der Stativschraube und schrauben Sie die Kamera ein Stück weit auf (etwa drei Umdrehungen).
- ◆ Drehen Sie die Kamera in die gewünschte Richtung und sichern Sie sie mit der Kontermutter.
- ◆ Um die Kamera in ihre endgültige Position zu bringen, lösen Sie die beiden Drehbolzen ein wenig, positionieren Sie die Kamera, und fixieren Sie die Position, indem Sie die beiden Drehbolzen mit der Sechskantschraube festziehen.

2.7. Installieren Sie die Kamera richtig

Korrekte Installation ✓

Falsche Installation ✗

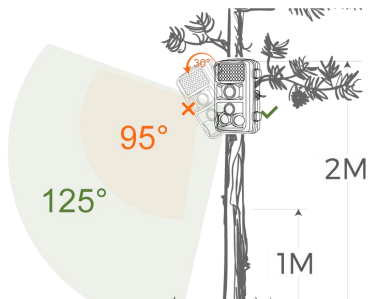

Bitte beachten Sie das obige Montagediagramm, um den richtigen Montagewinkel zu bestimmen. Montieren Sie die Jagdkamera so

Vorbereiten der Kamera

horizontal wie möglich und nicht nach unten, da dies den Erfassungsbereich der Kamera und den Aufnahmewinkel verringert.

Anmerkung:

- Der richtige Montageabstand sollte mindestens einen Meter vom Motiv entfernt sein, da es sonst leicht zu Unschärfen kommen kann.
- Achten Sie darauf, die Jagdkamera waagrecht zu montieren, da sich sonst der Erfassungsbereich der Kamera verringern kann.
- Die Montagehöhe richtet sich nach der Größe des Ziels oder der Entfernung (z. B. bei einem kleinen Igel sollte die Schießentfernung so kurz wie möglich und die Montagehöhe so niedrig wie möglich sein).
- Es sollten sich keine offensichtlichen Hindernisse (wie Äste und Blätter) vor dem Objektiv befinden, und versuchen Sie, es so offen wie möglich zu halten.
- Vergewissern Sie sich, dass kein starkes Gegenlicht auf die Vorderseite des Objektivs fällt. Andernfalls wird die Qualität der aufgenommenen Fotos und Videos stark beeinträchtigt, und es kommt zu Rauschen und Unschärfe.

Vorbereiten der Kamera

2.8. Verwendung des Kabels

Verwenden Sie ein Mini-USB-Kabel für die Verbindung (beim Anzeigen von Dateien)

Sie müssen das Mini-USB-Kabel der Kamera verwenden, um das Kameragehäuse und den

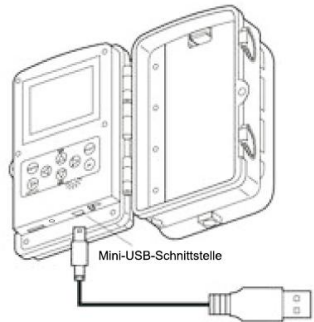

An den Mini-USB-Anschluss des Computers anschließen

Computer zu verbinden. Anschluss an TV (während der Anzeige von Dateien)

Für den Anschluss des Bildausgangs des Kameragehäuses an das Fernsehgerät ist ein spezielles TV-Kabel erforderlich.

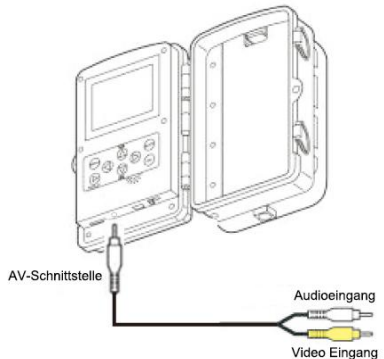

Vorbereiten der Kamera

2.8.1. Die Kamera kann das Videosignal an einen externen Monitor oder ein Fernsehgerät übertragen. Bitte befolgen Sie die folgenden Anweisungen zur Bedienung

- 1) Schließen Sie die Kamera über das mitgelieferte AV-Kabel an das Fernsehgerät an.
- 2) Schalten Sie den Fernseher ein und schalten Sie ihn in den AV-Modus.
- 3) Schalten Sie die Kamera ein und stellen Sie die Modustaste auf "Test".
- 4) Nach erfolgreicher Verbindung wechselt die Kamera in den Wiedergabemodus und der Bildschirm wird schwarz. Das Bild wird auf dem Fernsehgerät angezeigt.

Anmerkung:

- Da einige TV-Modelle und Mini-USB-Kabel schlecht kompatibel sind, wird empfohlen, eine TF-Karte zu verwenden, um Dateien anzuzeigen.
- Bei der TV-Ausgabe wird die Datei nicht auf dem Monitor des Kameragehäuses angezeigt.

2.8.2. Anschließen des Camcorders an einen PC über das USB-Kabel

- 1) Schließen Sie die Kamera über ein USB-Kabel an den Computer an. Schalten Sie die Kamera ein, auf dem Bildschirm wird "MSDC"

Vorbereiten der Kamera

angezeigt.

2) Öffnen Sie [My Computer] oder [Windows Explorer]. Ein "removable disk icon" (Wechseldatenträger) erscheint in der Laufwerksliste. Doppelklicken Sie auf das Symbol des "Wechseldatenträgers", um dessen Inhalt anzuzeigen. Alle Dateien sind in dem Ordner "DCIM" gespeichert.

3) Kopieren Sie die Fotos oder Dateien auf Ihren Computer.

Anmerkung:

Da der USB-Treiber einiger Computer die Kamera nicht erkennen kann, verwenden Sie bitte ein Kartenlesegerät, um die Datei zu lesen, wenn sie ungültig ist.

2.8.3. Verwendung eines Kartenlesegeräts

1) Nehmen Sie die Speicherkarte aus der Kamera und stecken Sie sie in ein Kartenlesegerät. Schließen Sie dann das Kartenlesegerät an einen Computer an.

2) Öffnen Sie [My Computer] oder [Windows Explorer] und doppelklicken Sie auf das Symbol des Wechseldatenträgers, der die Speicherkarte darstellt.

3) Kopieren Sie Bild- oder Videodateien von der Speicherkarte auf Ihren Computer.

Grundlegende Bedienung

3. Grundlegende Bedienungshinweise

3.1. Umschalten auf die Modi "ON", "TEST" und "OFF".

Wenn sich die Kamera im Modus "TEST" befindet

Die Kamera kann Parameter einstellen, die Kamera überprüfen, manuell Fotos und Videos aufnehmen und anzeigen usw.

Wenn die Kamera auf "ON" geschaltet wird

Nach dem Einschalten der Kamera wird auf dem Bildschirm ein 15 Sekunden langer Countdown angezeigt. Dann erlöschen die LEDs und der Bildschirm. Die Kamera beginnt selbstständig zu arbeiten und geht in den Standby-Modus über.

Wenn Wildtiere in den Erfassungsbereich der Bewegungssensoren gelangen, wird die Kamera aktiviert und erkennt die Bewegungsspur.

Wenn sich Wildtiere im Erfassungsbereich des Sensors bewegen, nimmt die Kamera automatisch Fotos oder Videos auf.

Wenn Wildtiere den Erfassungsbereich der Sensoren verlassen, wird die Kamera deaktiviert und in den Standby-Modus zurückgeschaltet.

Wenn die Kamera in den Modus "OFF" wechselt

Die Kamera ist vollständig ausgeschaltet.

3.2. Einstellen der besten Montageart im Testmodus

Im Testmodus können Sie den optimalen Belichtungswinkel und die Reichweite der Bewegungsmelder ermitteln.

Überlegen Sie während der Ausrichtung, ob die Verwendung der seitlichen Bewegungssensoren für die Erzielung der gewünschten Beobachtungsergebnisse nützlich sein könnte. Sie können die seitlichen Bewegungssensoren über das beschriebene Menü

Grundlegende Bedienung

aktivieren/deaktivieren.

Richten Sie die Kamera wie folgt aus:

Befestigen Sie die Kamera an einem Baum oder einem ähnlichen Objekt in einer Höhe von 1-2 Metern und richten Sie die Kamera in die gewünschte Richtung aus. Bewegen Sie sich dann langsam von einer Seite des Zielbereichs zur anderen. Schauen Sie dabei auf die Bewegungsanzeige.

Wenn Sie ein blaues Licht sehen, wurden Sie von einem der aktivierten seitlichen Bewegungssensoren erkannt. Wenn Sie ein grünes Licht sehen, wurden Sie von dem vorderen Bewegungssensor erkannt. Auf diese Weise können Sie die beste Ausrichtung für die Kamera ermitteln.

Die Bewegungsanzeige leuchtet nur auf, wenn sich der Betriebsartenwahlschalter in der Stellung TEST befindet und einer der Bewegungssensoren eine Bewegung erkannt hat. Im Normalbetrieb leuchtet sie nicht.

Um sicherzustellen, dass die Kamera keine unerwünschten Aufnahmen von irrelevanten Bewegungen macht, sollte sie nicht an einem sonnigen Ort oder in der Nähe von Ästen, die sich im Wind bewegen können, aufgestellt werden.

4.Einstellungsmenü und Funktionen

Modus

Foto: Bilderaufnahme mit Bewegungserkennung.

Video: Videoaufnahme mit Bewegungserkennung.

Foto + Video: Bilder- und Videoaufnahme mit Bewegungserkennung.

Fotoauflösung

Stellen Sie die Auflösung für ein Foto ein. Wir empfehlen 8MP

Optionen: 3MP, 5MP, 8MP (voreingestellt) 12MP Oder 16MP, 21MP

Serienaufnahme

Legen Sie hier fest, wie viele Fotos bei einmal Auslösen in Folge gemacht werden sollen. Neben "Single Auslöse Modus" (ein Foto) können Sie auch „2 Fotos in Folge" Oder "3 Fotos in Folge" wählen.

Videoauflösung

Wählen Sie die Videoauflösung aus.

Optionen: 1080P (1920x 1080, 25 fps), 720P (1080 x 720, 30 fps),

WVGA(720x 480, 30 fps), VGA (640 x 480, 30 fps), (320x240, 30 fps)

Zeitraffer-Videoauflösung

Optionen: **【2592x1944P】** / **【2048x1536P】**

Videolänge

Stellen Sie hier die Länge des Videos ein, das aufgenommen wird, wenn eine Auslösung erfolgt (zwischen 3-60 Sekunden Oder 1-10 Minuten). Je länger die Aufnahmezeit gewählt wird, desto kürzer ist die Betriebszeit. Die voreingestellte Videolänge beträgt 30 Sekunden.

Einstellungsmenü und Funktionen

Tonaufnahme

Wenn Sie diese Funktion auswählen, wird der Ton während der Videoaufnahme mit aufgezeichnet.

Aufnahmeabstand

Hier stellen Sie die Zeitdauer ein, die zwischen dem ersten Auslösen und einer erneuten Aktivierung des Hauptsensors vergehen soll. Während dieses Zeitraumes wird keine Aufnahme gestartet. Dies soll verhindern, dass Sie Aufnahmen von immer gleichen Auslöseereignissen bekommen und sich Ihr Speicherplatz zu schnell füllt. Sie können zwischen 5-60 Sekunden Oder 1-60 Minuten wählen.

Zum Beispiel habe ich eine Schussverzögerung für 1 Minute eingerichtet, dann, wenn ein Welp in den Erfassungsbereich kam, löste die Kameraaufnahme aus. Innerhalb einer Minute, nachdem die Kamera aufgenommen wurde, selbst wenn ein Tier in den Induktionsbereich gelangt, nimmt die Kamera keine Fotos und Videos auf und ist immer im Standby-Modus. Bis eine Minute endet, beginnt die Kamera automatisch erneut mit der Induktion. Wenn in dieser Zeit ein Tier die Kamera auslöst, nimmt die Kamera normal auf und wechselt dann wieder in eine Minute Standby.

IR-Entfernung

IR-Abstand Stellen Sie den Abstand der Infrarotinduktion ein.
Optionen: **【Nah】 / 【Mittel】 / 【Weit weg】**

Einstellungsmenü und Funktionen

Seitliche Bewegungsmelder

Die Standardeinstellung ist „Ein“. Die beiden seitlichen Bewegungssensoren bieten ein breiteres Auslösefeld, um die Auslösezeit der Kamera zu verbessern. Falls Sie einmal Probleme mit Zweig- en oder ungünstigem Sonnenlicht haben, können Sie den Seitensensor auch ausschalten.

Empfindlichkeit Bewegungssensoren

Hier wird die Empfindlichkeit des Hauptsensors eingestellt. Für den Innenbereich mit wenig Störungen, ohne Zweige Oder Wind, stellen Sie bitte „High“ ein. Wählen Sie „Medium“ für Außenbereiche und Umgebungen mit einer normalen Menge an Interferenzen. Wählen Sie „Low“ für Bereiche mit hohem Störpegel. Die Temperatur kann auch die Empfindlichkeit beeinflussen. Die Einstellung „High“ ist geeignet für warme Umgebungstemperaturen, während „Low“ für Kälte geeignet ist.

Zielaufnahmezeit

Wählen Sie „On“ wenn die Kamera nur in einem bestimmten Zeitraum aktiv sein soil.

Anschließend erscheint die Eingabemaske, in der Sie Start und Endzeit eintragen können. Die vorgenommenen Einstellungen gelten jeden Tag. Die Kamera macht außerhalb ihrer Einstellungen keine Aufzeichnungen.

Zeitrafferaufnahme

Im Menü "Zeitraffer" gibt es drei Optionen, wie unten dargestellt.

Einstellungsmenü und Funktionen

[Einzelbilder]: Die Kamera nimmt in jedem von Ihnen eingestellten Zeitintervall ein Foto oder ein Video auf. Wenn Sie z. B. ein Intervall von 1 Stunde einstellen, nimmt die Kamera jede Stunde ein Foto oder ein Video auf (je nach Arbeitsmodus wird ein Foto oder ein Video aufgenommen).

Wenn Sie beobachten möchten, dass eine Pflanze blüht, wird die Kamera 24 Fotos in 24 Stunden aufnehmen, um den gesamten Prozess der Blüte zu dokumentieren.

[Video]: Sie können die Intervallzeit einstellen, die zwischen 1 Sekunde und 24 Stunden liegen kann. Wenn Sie das Intervall z. B. auf 1 Stunde einstellen, nimmt die Kamera jede Stunde ein Foto auf. Wenn die Kamera 24 Stunden lang arbeitet, werden 24 Fotos aufgenommen. Diese Fotos werden in ein Video umgewandelt.

[Aus]: Schaltet die Zeitrafferfunktion aus.

Hinweis

Die Kamera muss mehrere Bilder aufnehmen, um die Wiedergabedatei zu erstellen. Wenn die Anzahl der aufgenommenen Bilder zu gering ist, kann die Wiedergabedatei nicht erstellt werden, sondern wird in Form von Bildern angezeigt.

Wenn Sie „On“ mit der OK-Taste bestätigen, wird der PIR-Sensor im Zeitraffermodus deaktiviert. Die Kamera nimmt in jedem von Ihnen eingestellten Zeitintervall Fotos auf, unabhängig davon, ob sich ein Tier im Erfassungsbereich befindet.

Dies hat den Vorteil, dass Sie weitere Entfernungen auskundschaften

Einstellungsmenü und Funktionen

können, die außerhalb der Reichweite des PIR-Sensors liegen, z. B. große offene Flächen (Futterstellen, Felder usw.), oder die Blütezeit, den Sonnenaufgang und den Sonnenuntergang überwachen können.

Sprache

Hier können Sie folgende Sprachen als Menüsprache auswählen: Englisch, Deutsch, Finnisch, Schwedisch, Dänisch, Französisch, Italienisch, Niederländisch, Spanisch, Portugiesisch

Daueraufnahme.

Stellen Sie die Kamera so ein, um das Video in Schleife aufzunehmen. Wenn der Speicher voll ist, kann die Kamera die zuvor aufgenommenen Fotos oder Videos automatisch überschreiben, ohne die Arbeit zu unterbrechen

Optionen: **【EIN】** / **【AUS】** .

Zeit & Datum

Hier können Sie das Format für das Datum ändern: (Jahr/Monat/Tag; Tag/Monat/Jahr; Monat/Tag/Jahr)

Und das Format für die Uhrzeit: (12/ 24 Stunden)

Verwenden Sie die „links/rechts“ Taste um zum nächsten Feld zu gelangen, die „hoch/runter“ Taste um die Werte zu ändern und die „OK“ Taste um die Einstellungen zu speichern

Fotostempel

Wählen Sie „ON“ wird die Temperatur, Mondphase, Datum und die Uhrzeit im Foto platziert. Diese Einstellung ist nur für Fotos. Wählen Sie „OFF“ um keine Aufnahmedetails auf den Fotos zu haben.

Einstellungsmenü und Funktionen

Passwortschutz

Wählen Sie „ON“, wenn Sie die Kamera vor unberechtigtem Zugriff schützen möchten. Sie können eine 4-stellige Zahlenkombination als Passwort festlegen. Ist der Zahlencode festgelegt, wird die Kamera Sie auffordern den richtigen Code einzugeben. Wenn Sie Ihr Passwort vergessen haben, wenden Sie sich bitte an unsere offizielle E-Mail-Adresse, um die Datei zum Zurücksetzen der Kamera zu erhalten.

Offizielle E-Mail: support@coolife.site

Akustisches Signal

Öffnen / schließen Sie den Tastenton.

Optionen: **【EIN】** / **【AUS】** .

Speicherkarte formatieren

Löschen aller Dateien auf der Speicherkarte für einen erneuten Einsatz. Speicherkarten, die vorher in anderen Geräten verwendet wurden, müssen immer formatiert werden.

Achtung! Stellen Sie sicher, dass alle Daten, die Sie aufbewahren möchten, von der Karte heruntergeladen und gesichert wurden.

Drücken Sie auf die „OK“ Taste, um zu formatieren, zum Verlassen drücken Sie die „Menü“ Taste.

Serie Nr.

Wählen Sie „ON“, wenn Sie eine Seriennummer für Ihre Kamera verwenden möchten. Sie können eine 4-stellige Zahlenkombination eingeben. Falls Sie viele Kameras benutzen, können Sie diese

Einstellungsmenü und Funktionen

einfacher identifizieren, weil die Kamera die Seriennummer auf allen Bildern einblendet.

Einstellungen zurücksetzen

WShlen Sie „Yes“ und drücken Sie „OK“ um die Werkseinstellungen zurückzusetzen.

Version

Die Firmware-Informationen der Kamera anzeigen

5. FAQ

Ausführlichere Produktfragen und -antworten finden Sie auf unserer Website (www.coolifeeu.com), die eine Vielzahl sehr detaillierter Fragen und Antworten enthält.

Sie können die Website direkt aufrufen, indem Sie den folgenden QR-Code scannen:



1 .Introduction

1,1. Service après-vente	58
1,2. Principe de fonctionnement de la caméra	59
1,3. Avertissement	59
1,4. Aperçu de la caméra	62
1,5. Processus de fonctionnement de la caméra de suivi	63
1,6. Explication des images de l'écran de l'appareil photo	64
1,7. Spécifications	65

2 . Préparation de la caméra

2.1. ouverture et fermeture de la caméra	66
2,2. Insertion des piles	66
2,3. Insertion de la carte mémoire	67
2,4. Alimentation électrique externe	69
2,5. Montage avec sangle	70
2,6. Utilisation du support mural/support	70
2,7. Installer correctement la caméra de surveillance	72
2,8. Comment utiliser le câble	74

3. Fonctionnement de base

3,1. Tester, allumer et éteindre la caméra	77
--	----

3,2. Régler la meilleure façon d'installer la caméra en mode Test	77
--	----

4. Menu et fonctions de configuration	79
--	-----------

5. FAQ	85
---------------------	-----------

1 .Introduction

1,1. Service après-vente

Choisissez-nous ! Nous vous fournissons les meilleurs produits et services, et se concentre toujours sur les marques professionnelles.

Nos produits ont une garantie de deux ans, si votre produit a des problèmes de qualité, s'il vous plaît n'hésitez pas à contacter notre équipe de service à la clientèle par e-mail : support@coolife.site

Nous vous répondrons dans les 24 heures et vous fournirons une solution 100% parfaite.

Si vous voulez en savoir plus sur les informations suivantes, vous pouvez aller sur notre site web (www.coolifeeu.com)pour voir

- Tutoriel pour débutants
- Télécharger les manuels des différents modèles
- Obtenir des informations sur les nouveaux produits
- FAQ (Foire aux questions et réponses)
- Faire des suggestions ou des réclamations sur les produits
- Vidéo sur le fonctionnement des produits

Introduction

1,2. Principe de fonctionnement de la caméra de chasse

Le principe de fonctionnement de la caméra trail est que le capteur infrarouge se déclenche pour prendre des photos. En fait, lorsque le corps chauffant (animal, etc.) entre dans la zone de détection infrarouge de la caméra trail, le module de détection de la caméra trail déclenche l'appareil photo pour compléter la capture, obtenant ainsi des photos et des vidéos. Si le corps chauffant (animal, etc.) quitte la zone de détection infrarouge, la caméra de chasse est dans un état de veille, par exemple, la caméra de chasse recommence à capturer lorsqu'il entre à nouveau dans la zone de détection infrarouge.

Application

- Caméra de piste pour la chasse
- Observation d'animaux ou d'événements Caméra de sécurité à déclenchement par mouvement, pour la maison, le bureau et la communauté.
- Toute autre surveillance intérieure/extérieure où des preuves d'invasion sont nécessaires.

1,3. Avertissement

- La caméra de chasse H881 utilise des LED IR d'une longueur d'onde de 850nm, qui émettent une faible lumière rouge la nuit. Mais la plupart des animaux ne peuvent pas voir cette lumière infrarouge et n'interfèrent pas avec les animaux.
- Lorsque la source de lumière ambiante est instable, le filtre à

Introduction

l'intérieur de la caméra sera déclenché pour fonctionner, et il y aura alors un cliquetis accompagné d'un scintillement de l'écran, ce qui est normal.

■ Il est recommandé d'utiliser des piles alcalines haute performance, qui peuvent prolonger la durée d'utilisation de l'appareil photo. Il n'est pas recommandé d'utiliser une batterie rechargeable de 1,2 V, car la tension de fonctionnement de la caméra de chasse est de 1,5 V. Si la tension de la batterie est insuffisante, elle ne fonctionnera pas correctement, et la batterie peut être épuisée après avoir travaillé pendant quelques heures (la caméra indiquera que la batterie est faible).

■ Lorsque vous utilisez la caméra de chasse pour la première fois, veuillez formater la carte mémoire avant de l'utiliser.

■ Lorsque vous installez la batterie, veuillez à l'installer normalement, si la batterie est installée à l'envers, cela provoquera un court-circuit et un incendie de la caméra. Veuillez noter que l'appareil photo n'est pas protégé par le court-circuit !

■ Lorsque vous utilisez le produit pour la première fois, veuillez retirer la couche de film de protection sur l'objectif et sur le capteur du produit.

■ N'endommagez pas la surface du capteur du produit, s'il y a une rayure ou un dommage, cela affectera le déclenchement normal de la caméra.

■ Installation sur le terrain : veuillez vous assurer que la boucle de la caméra et la prise DC inférieure sont toutes fermées et scellées, sinon

Introduction

la caméra pourrait être endommagée en cas de pluie.

- N'utilisez pas le câble de données mini USB pour charger la caméra ou charger la batterie rechargeable, cela endommagerait sérieusement la caméra.
- Veuillez garder l'objectif de la caméra et les fenêtres de détection infrarouge propres. Si elles sont sales, nettoyez-les avec le chiffon à lunettes doux.
- Pour conserver les bonnes propriétés d'étanchéité à l'eau et à la poussière, veuillez garder la bague d'étanchéité du compartiment de la batterie propre.
- En cas de faible charge des piles, veuillez remplacer toutes les piles à temps pour éviter toute fuite de l'électrolyte qui pourrait endommager la caméra.

Si vous souhaitez en savoir plus, veuillez vous rendre sur notre site Web (www.coolifeeu.com) pour afficher ou scanner directement le code QR pour afficher.



Introduction

1. Bouton Hant
2. Bouton de prise
3. Bouton Droit
4. Bouton OK
5. Bouton Menu
6. Bouton Gauche
7. Bouton Lecture
8. Bouton Bas
9. Fente TF
10. Prise AV

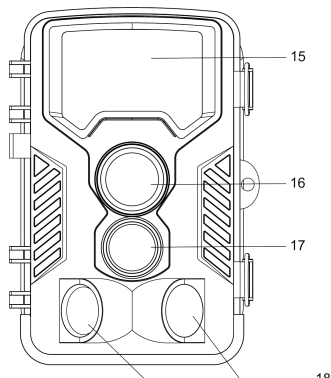

11. Prise USB
12. OFF
13. Tester
14. SUR
15. LED infrarouges
16. Lentille
17. Détecteur de mouvement
avant
18. Détecteur de mouvement
latéral

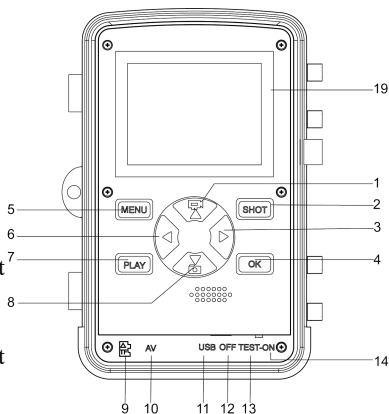

19. Écran d'affichage

Introduction

1.5. Processus de fonctionnement de la caméra de suivi



① Installer les piles



② Installer la carte mémoire micro SD



③ Activer le TEST



④ Appuyer sur MENU pour paramétrer

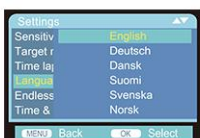

⑤ Changer de langue

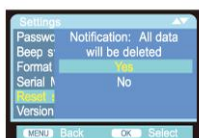

⑥ Formater la carte mémoire



⑦ Paramétrer la Date & Heure



⑧ Activer l'appareil pour l'utiliser

Introduction

1.6. Explication des images de l'écran de l'appareil photo

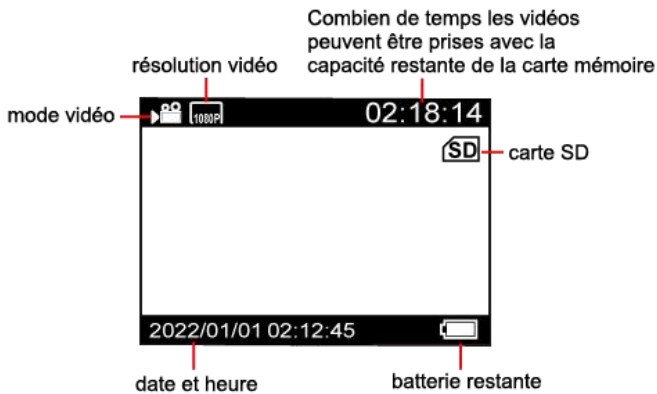
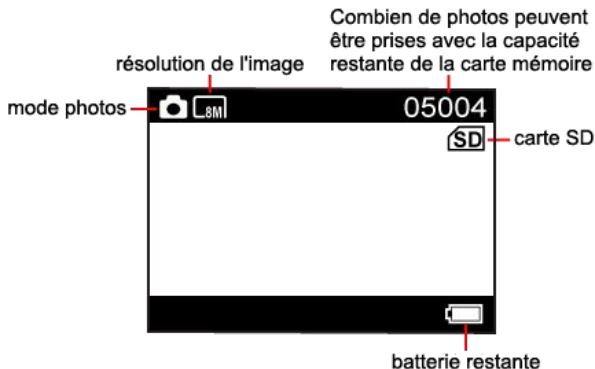

Introduction

Capteur d'images	Capteur CMOS 8 mégapixels
Résolution des photos	21MP/16MP/12MP/8MP/5MP
Résolution vidéo	1920X1080/25fps; 1280x720/30fps; 720x480/30fp; 640x480/30; 320x240/30fps
Format de fichier	JPG/AVI
Afficher	2. 4" TFT LCD
Mémoire externe	Carte TF jusqu'à 32 Go (classe 10)
Le nombre de lampe IR	49pcs 850nm LEDs
Distance de déclenchement	25 m (inférieur à 77 °F/25 °C au niveau normal)
Angle de détection des capteurs	125°
Sensibilité IRP	Haut/Moyen/Bas
Compensation de température	Yes
Temps de déclenchement	Pré-démarrage 0,2 seconde
Intervalle de déclenchement	5sec - 60min; Programmable
Numéros de tir	1/ 2/3
Durée de la vidéo	3-60sec.;1-10min Programmable
Appareil photo + vidéo	Prenez d'abord une photo puis une vidéo
Horodatage	Allumé éteint; Inclure le numéro de série, la
Laps de temps	On/Off Programmable en accéléré
Tir périodique	Time Lapse d'au moins 3 secondes
Mot de passe	Numéros à 4 chiffres
Microphone intégré	Yes
Haut-parleur intégré	Yes
Distinguer automatiquement les images	Images couleur de jour/images de nuit en noir et
Arrêt automatique	Mise hors tension automatique en 2 minutes sans contrôle du clavier
sortie TV	Yes
Interface PC	Mini USB 2.0
Source de courant	Alimentation externe 8xAA 6V, au moins 1,5A
Protégé contre les projections d'eau	Oui (classe de protection IP 67)
Température de fonctionnement	-20°C to +60°C

Préparation de la caméra

2.Préparation de la caméra

2.1. Ouverture et fermeture de l'appareil photo

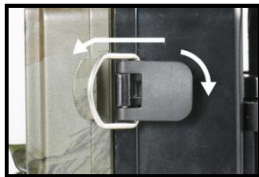

Les boutons de commande, les connexions et les piles se trouvent à l'intérieur de la caméra Wildlife. Une fixation pour un cadenas est prévue entre les deux supports de verrouillage, permettant de verrouiller la caméra en toute sécurité.

2.2. Insertion des piles

Ouvrez la caméra comme décrit en (2.1.) pour insérer les piles. Le compartiment à piles est logé dans la partie arrière droite de la caméra. Ouvrez maintenant le couvercle de protection du compartiment des piles en tirant légèrement vers l'intérieur la

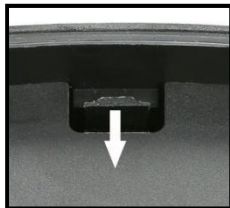

fermeture de serrage située en haut avant de soulever le couvercle. (La boucle peut être ouverte à l'aide d'un petit outil) .

Insérez 8 piles alcalines de haute qualité LR6/AA de 1,5V. Veillez à insérer chaque pile en respectant la polarité.

Préparation de la caméra

Noter:

- Il n'est pas recommandé d'utiliser des piles rechargeables de 1,2V, car cela n'est pas suffisant pour supporter le fonctionnement normal de l'appareil. Nous recommandons des piles alcalines haute performance (non fournies).
- N'installez jamais différents types de piles ou des piles neuves et anciennes dans le produit en même temps.
- Une alarme se déclenche si la charge des piles est trop faible.
- La plupart des piles perdent leur activité lorsqu'elles fonctionnent à basse température, ce qui entraîne une panne potentielle de l'appareil. Mettez l'appareil photo à l'intérieur et il recommencera à fonctionner normalement.

2.3. Insertion de la carte mémoire

Une carte mémoire doit avoir été insérée pour pouvoir enregistrer des photos (au format .jpg) et des vidéos (au format .AVI). Insérez une carte mémoire TF dans le compartiment de la carte mémoire avant d'allumer l'appareil photo.

Mettez l'appareil photo hors tension.

Insérez la carte mémoire comme indiqué sur l'illustration ci-contre. Poussez la carte mémoire dans le compartiment jusqu'à ce qu'elle s'enclenche. Pour retirer



la carte mémoire, poussez-la à nouveau jusqu'à ce qu'elle soit

Préparation de la caméra

partiellement éjectée.

Noter:

- Veuillez formater la carte mémoire si elle est utilisée pour la première fois ou si elle a déjà été utilisée avec d'autres appareils photo.
- Suggérer d'utiliser au moins une classe 10 ou supérieure.
- Assurez-vous que l'interrupteur d'alimentation est éteint avant d'insérer ou de retirer des cartes SD ou des piles.
- Une carte mémoire Micro SD/TF doit être insérée dans l'emplacement de la carte mémoire pour pouvoir enregistrer des photos et des vidéos.
- Après avoir utilisé la carte mémoire de nombreuses fois, ses performances seront réduites. Si les performances de la carte mémoire diminuent, vous devez acheter une nouvelle carte mémoire.
- Ne retirez pas la carte, ne mettez pas l'appareil hors tension pendant le formatage ou la lecture ou la sauvegarde car les données pourraient être endommagées.
- Si la capacité de la carte mémoire est pleine, l'appareil photo arrête automatiquement l'enregistrement et les voyants sont éteints. Activez la fonction Capture sans fin si vous souhaitez continuer à enregistrer des données : dans ce cas, les données les plus récentes remplaceront les plus anciennes.
- N'insérez pas la carte mémoire de force. Veuillez vous référer au marquage sur l'appareil photo. Appuyez doucement sur le bord de la

Préparation de la caméra

carte pour faire ressortir la carte TF.

2.4. Alimentation électrique externe

En option, vous pouvez connecter une source d'alimentation externe de 6V DC d'au moins 1,5 A à la prise de courant d'au moins 1,5 A à la prise 'DC In' située en bas de l'appareil photo. Le connecteur d'alimentation



Le connecteur d'alimentation est une fiche coaxiale de 3,5x1,35 mm avec une polarité de pointe positive. (broche intérieure). Laissez les piles internes dans la caméra pendant l'utilisation.

Noter:

- Les piles rechargeables ne peuvent pas être rechargées dans l'appareil photo à l'aide d'une alimentation externe.
- Il n'est pas recommandé d'utiliser un adaptateur d'alimentation externe universel, si la tension est réglée de manière inexacte, vous risquez de brûler l'appareil photo.
- Lorsque vous utilisez une source d'alimentation externe, veuillez laisser quatre ou huit piles neuves(Évitez la suspension de l'alimentation externe).

Préparation de la caméra

2.5. Montage avec sangle

Utilisez la sangle de fixation fournie pour attacher la caméra animalière à un arbre ou à un autre objet. Les illustrations ci-dessous montrent comment fixer la sangle de fixation.



Positionnez la caméra comme vous le souhaitez et tirez sur l'extrémité libre de la sangle de fixation jusqu'à ce que la caméra soit fermement fixée. Pour relâcher la sangle de fixation, tirez sur la languette de la sangle de fixation.

2.6. Utilisation du support mural/support

Le support mural fourni permet de fixer solidement la caméra aux murs ou aux plafonds. Avant d'installer le support mural, assurez-vous que tous les boulons existants sont bien serrés.

Composants

1. Vis de trépied
2. Écrou de blocage
3. Boulons de pivot
4. Trous de perçage
5. Vis hexagonale



6. Prises murales

7. Vis

Montage du support mural

Les outils requis

- Perceuse
- Foret en maçonnerie/béton de 6 mm
- Tournevis cruciforme

Noter:

■ Les chevilles murales fournies ne conviennent que pour un montage sur du béton ou de la pierre. Avant de commencer l'installation, vérifiez soigneusement que votre emplacement d'installation est adapté aux chevilles. Le matériel de montage utilisé doit être adapté à l'emplacement concerné. En cas de doute, consultez un professionnel.

Étapes d'installation de la caméra

- ◆ Marquez les trous de perçage en tenant le pied du support mural à l'emplacement de montage souhaité et en marquant la position des trous.
- ◆ Utiliser une perceuse avec une mèche de 6 mm pour percer les trous nécessaires et insérer les chevilles et insérer les chevilles murales au ras du mur.
- ◆ Vissez le support mural au mur à l'aide des vis fournies.
- ◆ Montez l'appareil photo sur la vis du trépied et vissez l'appareil un

Préparation de la caméra

peu (environ trois tours).

- ◆ Tourner la caméra dans la direction souhaitée et la bloquer avec l'écrou de blocage.
- ◆ Pour déplacer la caméra dans sa position finale, défaire un peu les deux boulons de pivot, positionner la caméra, et fixer la position en serrant les deux boulons de pivot à travers la vis hexagonale

2.7. Installez correctement la caméra

Installation correcte ✓
Mauvaise installation ✗

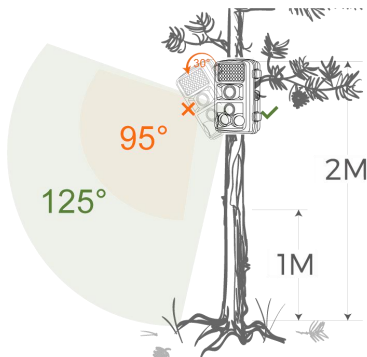

Veillez-vous

référer au schéma d'installation ci-dessus pour déterminer l'angle d'installation correct, installez la caméra de chasse aussi horizontalement que possible, et ne l'installez pas vers le bas, ce qui réduirait la portée de capture de la caméra et l'angle de prise de vue.

Noter:

- La distance d'installation correcte doit être d'au moins un mètre du sujet, sinon, il est facile d'être vague.
- Veillez à installer la caméra de chasse horizontalement, sinon, cela peut réduire la portée de détection de la caméra.
- La hauteur d'installation est déterminée par la taille de la cible de tir ou la distance, comme un petit hérisson, la distance de tir doit être aussi courte que possible, et la hauteur d'installation doit être aussi basse que possible).
- Il ne doit pas y avoir d'obstructions évidentes (telles que des branches et des feuilles) à l'avant de l'objectif, et essayez de le garder aussi ouvert que possible.
- Essayez de confirmer qu'il n'y a pas de fort contre-jour à l'avant de l'objectif, sinon la qualité des photos et des vidéos prises sera sérieusement réduite, et du bruit et du flou apparaîtront.

Préparation de la caméra

2.8. Comment utiliser le câble

Utilisez un câble mini usb pour la connexion (lors de la visualisation des fichiers).

Vous devez utiliser le câble mini usb de l'appareil photo pour connecter le boîtier de l'appareil photo et l'ordinateur.

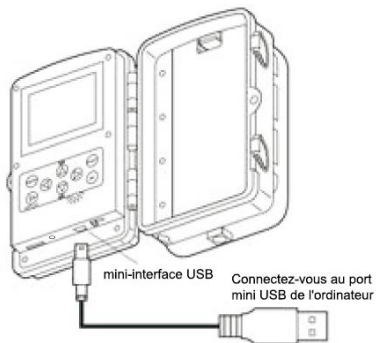

Connexion à la télévision (lors de la visualisation des fichiers)

Un câble TV dédié est nécessaire pour connecter le port de sortie d'image du boîtier de la caméra au téléviseur.

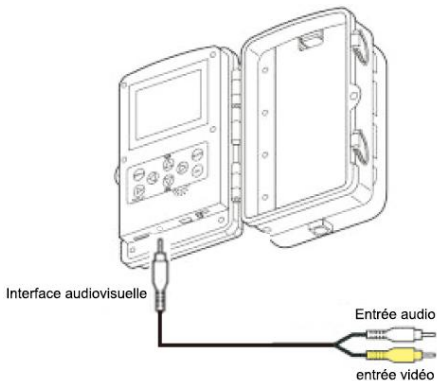

Préparation de la caméra

2.8.1. La caméra peut transférer le signal vidéo vers un moniteur externe ou un téléviseur. Veuillez suivre les instructions ci-dessous pour fonctionner

- 1) Connectez la caméra à la télévision via le câble AV fourni.
- 2) Mettez le téléviseur en marche et réglez-le sur le mode AV.
- 3) Mettez la caméra sous tension, mettez le bouton Mode sur "Test".
- 4) Une fois la connexion réussie, la caméra entre en mode lecture et l'écran devient noir. L'image s'affiche sur le téléviseur.

Noter:

- Comme certains modèles de téléviseurs et les câbles mini USB ont une mauvaise compatibilité, il est recommandé d'utiliser une carte TF pour visualiser les fichiers.
- En cas de sortie sur le téléviseur, l'écran du boîtier du caméscope n'affichera pas le fichier.

2.8.2. Connexion du caméscope à un PC à l'aide du câble USB

- 1) Connectez le caméscope à l'ordinateur via le câble USB. Allumez le caméscope, l'écran affiche "MSDC".
- 2) Ouvrir [Poste de travail] ou [Explorateur Windows]. Un "Disque Amovible" apparaît dans la liste des lecteurs. Double-cliquez sur l'icône "Removable Disk" pour voir son contenu. Tous les fichiers sont stockés dans le dossier nommé "DCIM".
- 3) Copiez les photos ou les fichiers sur votre ordinateur.

Noter:

Comme le pilote USB de certains ordinateurs ne peut pas reconnaître l'appareil photo, s'il n'est pas valide, veuillez utiliser un lecteur de carte pour lire le fichier.

2.8.3. Utilisation d'un lecteur de carte

- 1) Sortez la carte mémoire de l'appareil photo et insérez-la dans un lecteur de cartes. Connectez ensuite le lecteur de cartes à un ordinateur.
- 2) Ouvrir [Poste de travail] ou [Explorateur Windows] et double-cliquer sur l'icône du disque amovible qui représente la carte mémoire.
- 3) Copiez les fichiers image ou vidéo de la carte mémoire sur votre ordinateur.

Pour plus d'opérations sur les produits, veuillez vous rendre sur notre site Web (www.coolifeeu.com) pour afficher ou scanner directement le code QR pour afficher.



3. Fonctionnement de base

3.1. Passage en mode "ON", "TEST" et "OFF"

Lorsque l'appareil photo est en mode "TEST"

La caméra permet de régler les paramètres, de vérifier la caméra, de prendre et de visionner manuellement des photos et des vidéos, etc.

Lorsque la caméra passe en mode "ON"

Après avoir allumé la caméra, l'écran affiche un compte à rebours de 15 secondes. Puis les LEDs et l'écran s'éteignent. La caméra commence à fonctionner de manière autonome et entre en mode veille.

Si des animaux sauvages entrent dans la zone de détection des capteurs de mouvement, la caméra sera activée et détectera la piste de mouvement.

Si les animaux sauvages continuent à se déplacer dans la zone de détection du capteur, la caméra prend des photos ou enregistre des vidéos automatiquement.

Lorsque les animaux sauvages quittent la zone de détection des capteurs, la caméra est désactivée et repasse en mode veille.

Lorsque la caméra passe en mode "OFF"

La caméra est complètement éteinte.

3.2. Régler la meilleure façon d'installer la caméra en mode Test

En mode test, vous pouvez déterminer l'angle d'exposition optimal et la portée des capteurs de mouvement.

Pendant l'alignement, demandez-vous si l'utilisation des capteurs de mouvement latéraux peut être utile pour obtenir les résultats d'observation souhaités. Vous pouvez activer/désactiver les capteurs de

Fonctionnement de base

mouvement latéraux à l'aide du menu décrit.

Alignez la caméra comme suit :

Fixez la caméra à un arbre ou un objet similaire à une hauteur de 1 à 2 mètres et alignez la caméra dans la direction souhaitée. Ensuite, déplacez-vous lentement d'un côté de la zone cible vers l'autre côté. Tout en faisant cela, regardez l'écran de mouvement.

Si vous voyez une lumière bleue, vous avez été détecté par l'un des capteurs de mouvement latéraux activés. Si vous voyez une lumière verte, vous avez été détecté par le capteur de mouvement frontal. De cette façon, vous pouvez déterminer le meilleur alignement pour la caméra.

L'affichage de mouvement s'allume uniquement lorsque le sélecteur de mode de fonctionnement est en position TEST et que l'un des capteurs de mouvement a détecté un mouvement. En fonctionnement normal, aucun voyant ne s'allume.

Pour éviter que la caméra ne fasse des enregistrements non désirés de mouvements non pertinents, elle ne doit pas être installée dans un endroit ensoleillé ou près de branches qui peuvent bouger sous l'effet du vent.

4.Menu et fonctions de configuration

Mode

Photo: Prendre des photos avec la détection de mouvement.

Vidéo: Prendre des clips vidéo avec la détection de mouvement.

Photo + Vidéo: Prendre à la fois des photos et des vidéos avec

Résolution de l'image

Définition de la résolution des photos. Nous recommandons la résolution de 5MP.

Options :3MP,5 MP, 8MP , 12 MP ou 16MP.,21MP

Série photos

Sélectionne le nombre de photos qui sont prises dans l'ordre par action de déclenchement. En plus du mode de prise de vue unique (1 photo), vous pouvez prendre "2 photos en série" ou "3 photos en série".

Résolution vidéo

Sélectionnez la résolution vidéo.

Options : 1080P (1920 x 1080,25 ips), 720P (1080 x 720,30 ips), WVGA (720 x 480, 30 ips), VGA (540 x 480, 30 ips), (320 x 240,30 ips)

Résolution vidéo TL

Options : 【2592x1944P】 / 【2048x1536P】

Longueur de la vidéo

Réglez la longueur de chaque clip vidéo enregistré chaque fois qu'un mouvement est détecté (entre 1-60 secondes ou 1-10 minutes). Le

Menu et fonctions de configuration

temps d'enregistrement sélectionné dépend étroitement du temps de fonctionnement. La longueur de la vidéo préréglée est de 30 secondes.

Enregistrement audio

Avec l'activation de cette fonction, vous pouvez enregistrer le son lors de l'enregistrement vidéo.

Temps entre les prise de vue

Définissez la période de temps que la caméra doit attendre avant de réagir une activation ultérieure du capteur principal après l'enregistrement initial. Pendant l'intervalle sélectionné, l'appareil n'enregistre pas des photos ou des vidéos. Ceci empêche le remplissage de la carte de mémoire par des enregistrements concernant un même événement. Vous pouvez choisir entre 5-60 secondes ou 1-60 minutes.

Par exemple, j'ai configuré un décalage de prise de vue pendant 1 minute, puis lorsqu'un chiot est entré dans la plage de détection, j'ai déclenché la prise de vue de la caméra. Dans la minute qui suit la prise de l'appareil photo, même s'il y a un animal pour entrer dans la plage d'induction, l'appareil photo ne prendra pas de photos et de vidéos, et toujours en veille. Jusqu'à ce qu'une minute se soit écoulée, la caméra redémarre automatiquement l'induction. Pendant cette période, si un animal déclenche l'appareil photo, l'appareil photo tirera normalement, puis entrera à nouveau dans une minute de veille.

Menu et fonctions de configuration

Distance IR

Distance IR Réglez la distance d'induction infrarouge Options :

【Proche】 / **【Moyen】** / **【Loin】**

Detécteur de mouvement latéral

Le réglage par défaut est activé. Les deux capteurs latéraux PIR fournissent un plus grand angle de détection et améliorent le temps de réponse. Cependant, dans certaines situations, vous avez des difficultés à retirer les brindilles interférentes, ou d'éviter la lumière du soleil. Si oui, vous avez la possibilité de désactiver les capteurs latéraux.

Sensibilité du détecteur de mouvement

La sensibilité du capteur de mouvement principal est définie ici. Pour les zones et les environnements avec peu d'interférences intérieures, telles que le bruit des branches dans le vent, sélectionnez "High". Sélectionnez "Medium" pour les zones extérieures et les environnements avec plus d'interférence, et sélectionnez "Low" pour les environnements avec un niveau élevé d'interférence. La température peut également affecter la sensibilité. Le réglage "High" est adapté pour des températures ambiantes chaudes, alors que le réglage "Low" doit être sélectionné pour les environnements froids.

Durée d'enregistrement cible

Sélectionnez "On" si l'appareil ne doit être actif pendant une certaine période. Dans le menu de l'écran qui apparaît ensuite, vous pouvez définir l'heure de début et de fin de la phase active. Les réglages effectués ici s'appliquent tous les jours. L'appareil photo n'enregistrera

Menu et fonctions de configuration

pas de photos en dehors de la phase active.

Photographie d'accélère

Dans le menu Time lapse, il y a trois options comme ci-dessous

[Normal]: L'appareil photo prendra une photo ou une vidéo à chaque intervalle de temps que vous avez défini. Par exemple, réglez l'intervalle de temps sur 1 heure, l'appareil photo prendra une photo ou une vidéo toutes les heures (confirmation selon votre mode de travail est prise photo ou vidéo). Si vous voulez observer la floraison d'une plante, l'appareil photo prendra 24 photos en 24 heures pour enregistrer l'ensemble du processus de floraison.

[Vidéo TL]: Vous pouvez définir la durée de l'intervalle. La plage de temps est comprise entre 1 seconde et 24 heures. Par exemple, si vous réglez l'intervalle sur 1 heure, l'appareil prendra une photo toutes les heures. Si l'appareil photo fonctionne pendant 24 heures, il y aura 24 photos. Ces photos seront converties en une vidéo.

[Arrêt]: Ferme la fonction time lapse.

Noter

■ L'appareil photo doit prendre plusieurs photos pour former le fichier de lecture. Si le nombre de photos prises est trop faible, le fichier de lecture ne peut pas être formé mais s'affiche sous forme de photos.

■ Lorsque vous confirmez "On" à l'aide du bouton OK, le mode Time lapse désactive le capteur IRP. La caméra prend des photos à chaque intervalle de temps que vous avez défini, indépendamment de la

Menu et fonctions de configuration

présence d'un animal dans la zone de détection.

Ce mode a l'avantage de permettre de repérer des distances plus importantes qui sont hors de portée du capteur PIR, comme les grandes zones ouvertes (parcelles de nourriture, champs, etc.), ou de surveiller la floraison, le lever et le coucher du soleil.

Langue

Ici vous pouvez définir l'Anglais, Allemand, Finnois, Suédois, Danois, Français, Italien, Néerlandais, Espagnol ou Portugais comme langue de menu.

Capture sans fin

Réglez la caméra pour enregistrer la vidéo en boucle. Lorsque la mémoire est pleine, l'appareil photo peut automatiquement écraser les photos ou vidéos précédemment prises sans arrêter le travail

Options : **【On】** / **【Off】** .

Date & heure

Ici vous pouvez définir le format de la date (AAAA/MM/JJ, JJ/MM/AAAA ou MM/JJ/AAAA), le format de l'heure (12/24 heures). l'heure et la date. Utilisez les touches gauche et droite pour passer au champ suivant Utilisez la touche HAUT ou BAS pour modifier le réglage, appuyez sur le bouton OK pour enregistrer.

Timbre photo

Sélectionnez ON pour afficher la température, la phase lunaire, la date et l'heure sur chaque photo (uniquement pour les photos). sélectionnez OFF pour désactiver le marquage.

Menu et fonctions de configuration

Protection du mot de passe

Sélectionnez , "On" si vous voulez utiliser un mot de passe pour protéger l'appareil contre les accès indésirables. Vous pouvez définir une combinaison de 4 chiffres. Une fois que le code est réglé, l'appareil vous demandera d'entrer le bon code.

Si vous avez oublié votre mot de passe, veuillez contacter notre e-mail officiel pour obtenir le fichier de réinitialisation de la caméra.

Email officiel: support@coolife.site

Signal acoustique

Pour ouvrir/fermer le son du bouton.

Options: **【Marche】** / **【Arrêt】** .

Formater la carte mémoire

Supprimez (effacez) tous les fichiers enregistrés sur une carte pour la préparer pour une réutilisation ultérieure. Il faut toujours formater une carte qui a été utilisée sur d'autres appareils. Attention! Assurez-vous d'abord que vous avez téléchargé et sauvegardé les fichiers que vous souhaitez conserver! Appuyez sur OK pour exécuter, appuyez sur MENU pour abandonner l'opération de formatage.

NO. de série

Sélectionnez "On" si vous souhaitez utiliser un numéro de série pour classer la caméra. Vous pouvez définir une combinaison de 4 chiffres. Cela permet aux utilisateurs de plusieurs caméras d'identifier l'emplacement de leurs appareils, chaque appareil photo imprime son numéro sur toutes les photos qu'il capture.

Réinitialiser tous les réglages

Sélectionnez 'YES' et appuyez sur OK pour rétablir tous les paramètres aux réglages d'usine par défaut.

Version

Pour rechercher les informations de Firmware de la caméra.

5.FAQ

Pour des questions et des réponses plus détaillées sur les produits, veuillez consulter notre site Web (www.coolifeeu.com), qui contient une variété de questions et de réponses très détaillées.

Vous pouvez accéder directement au site Web pour le consulter en scannant le code QR suivant



Introducción

1. Introducción

1.1. Servicio postventa	87
1.2. Principio de funcionamiento de cámara Sendero	88
1.3. Advertencia	88
1.4. Descripción general de cámara	91
1.5. Proceso de operación de la cámara de rastreo	92
1.6. Explicación de las imágenes de la pantalla de la cámara	93
1.7. Especificaciones	94

2. Preparación de la cámara

2.1. Abrir y cerrar la cámara	95
2.2. Inserción de las baterías	95
2.3. Inserción de la tarjeta de memoria	96
2.4. Fuente de alimentación externa	98
2.5. Montaje con correa	98
2.6. Uso del soporte de pared/soporte	99
2.7. Instala la cámara de senderos correctamente	101
2.8. Cómo usar el cable	102

3. Operación básica

3.1. Encendido y apagado de la cámara	105
3.2. Ajuste la mejor forma de instalación en el modo de prueba ..	105

4. Menú y funciones de configuración

5. FAQ

1.Introducción

1.1.Servicio postventa

Elíjanos Le proporcionamos los mejores productos y servicios, y siempre se centra en marcas profesionales.

Nuestros productos tienen una garantía de dos años, si su producto tiene algún problema de calidad, no dude en ponerse en contacto con nuestro equipo de atención al cliente por correo electrónico:

support@coolife.site

Le responderemos dentro de las 24 horas y le proporcionaremos una solución 100% perfecta.

Si desea obtener más información sobre la siguiente información, puede visitar nuestro sitio web (www.coolifeeu.com) para ver

- Tutorial para principiantes
- Descargue los manuales de los diferentes modelos
- Obtener información sobre nuevos productos
- Preguntas frecuentes (preguntas y respuestas frecuentes)
- Hacer sugerencias o quejas sobre los productos
- Video de operación del producto

Introducción

1.2. Principio de funcionamiento de cámara Sendero

El principio de funcionamiento de la cámara de rastreo es que el sensor de infrarrojos se activa para tomar fotos. De hecho, cuando el cuerpo calefactor (animal, etc.) entra en el área de detección de infrarrojos de la cámara de rastreo, el módulo de detección de la cámara de recorrido iniciará la cámara para completar la captura, obteniendo así fotos y videos. Si el cuerpo calefactor (animal, etc.) abandona el área de detección de infrarrojos, la cámara de rastreo está en un estado de espera inactivo, por ejemplo, la cámara de rastreo comienza a capturar de nuevo cuando entra de nuevo en el área de detección de infrarrojos.

Aplicación

- Cámara de caza
- Observación de animales o eventos Cámara de seguridad activada por movimiento, para el hogar, la oficina y la comunidad
- Todos los demás sistemas de vigilancia en interiores y exteriores donde se necesiten pruebas de invasión

1.3. Advertencia

- La cámara de caza H881 utiliza LED IR con una longitud de onda de 850 nm, que emite una luz roja tenue por la noche. Pero la mayoría de los animales no pueden ver esta luz infrarroja y no interfieren con los animales.
- Cuando la fuente de luz ambiental es inestable, el filtro dentro de la cámara se activará para que funcione, y luego se escuchará un clic acompañado de un parpadeo de la pantalla, lo cual es normal.

Introducción

- Se recomienda utilizar pilas alcalinas de alto rendimiento, que pueden prolongar el tiempo de uso de la cámara. No se recomienda utilizar una batería recargable de 1,2 V, ya que el voltaje de funcionamiento de la cámara de caza es de 1,5 V. Si el voltaje de la batería es insuficiente, no funcionará correctamente y es posible que la batería se agote después de trabajar durante unas horas (la cámara mostrará que la batería está baja).
- Cuando utilice la cámara de caza por primera vez, formatee la tarjeta de memoria antes de usarla.
- Al instalar la batería, asegúrese de instalarla normalmente, si la batería está instalada al revés, la cámara provocará un cortocircuito y se quemará. Tenga en cuenta que la cámara no está protegida por el cortocircuito.
- Cuando utilice el producto por primera vez, retire la capa de película protectora de la lente y del sensor del producto.
- No dañe la superficie del sensor del producto, si hay algún rasguño o daño, afectará al disparo normal de la cámara.
- Instalación en campo: asegúrese de que la hebilla de la cámara y el enchufe de CC inferior estén cerrados y sellados, de lo contrario, la cámara podría dañarse en caso de lluvia.
- No utilice el cable de datos mini USB para cargar la cámara o cargar la batería recargable, ya que dañará gravemente la cámara.
- Mantenga limpias la lente de la cámara y las ventanas de detección

Introducción

de infrarrojos. Si está sucio, límpielo con un paño suave para gafas.

- Para mantener las buenas propiedades a prueba de agua y polvo, mantenga limpio el anillo de sellado del compartimento de la batería.

- No toque la pantalla LCD, la lente de la cámara, las ventanas de detección de infrarrojos y las gafas con LED IR con las manos u objetos afilados.

- En caso de carga baja de la batería, reemplace todas las baterías a tiempo para evitar fugas del electrolito que podría dañar la cámara.

Si desea conocer más información, visite nuestro sitio web (www.coolifeu.com) para ver o escanee directamente el código QR para verlo.



Introducción

1. Botón Up
2. Botón pero ton
3. Disparo derecho
4. Botón Ok
5. Botón de menú
6. Botón izquierdo
7. Botón de reproducción
8. Botón abajo
9. Ranura TF
10. Toma AV
- 11 conector USB
12. OFF
13. prueba
14. ON
- 15 LED infrarrojos
16. Lente
17. sensor de movimiento delantero
18. sensor de movimiento lateral
19. Pantalla de visualización Fuente de alimentació

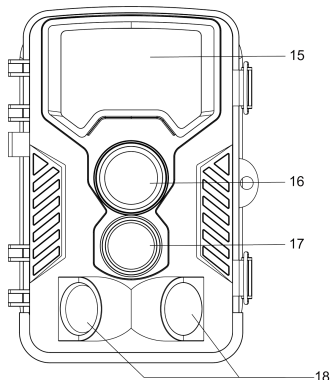
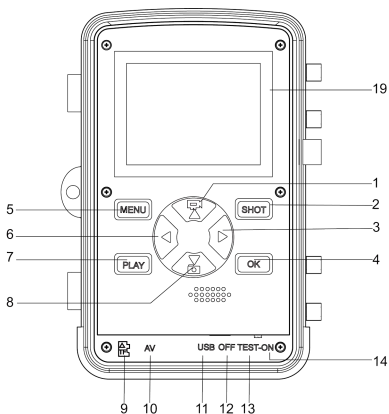

Introducción

1.5. Proceso de operación de la cámara de rastreo



① Instale las Pilas



② Instale la Tarjeta de Memoria mirco SD



③ Ponga en TEST



④ Presione MENU para configurar

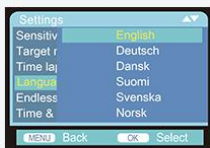

⑤ Cambiar idioma

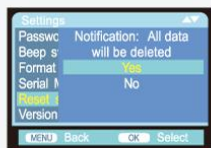

⑥ Formatee la tarjeta de memoria



⑦ Ajuste Fecha y Hora



⑧ Ponga en ON para usar

Introducción

1.6. Explicación de las imágenes de la pantalla de la cámara

¿Cuántas fotos se pueden tomar con la capacidad restante de la tarjeta de memoria?

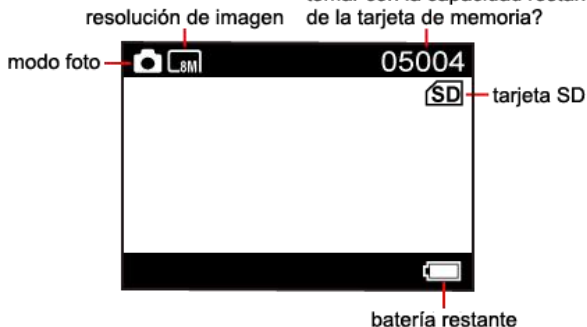

Cuánto tiempo se pueden grabar videos con la capacidad restante de la tarjeta de memoria

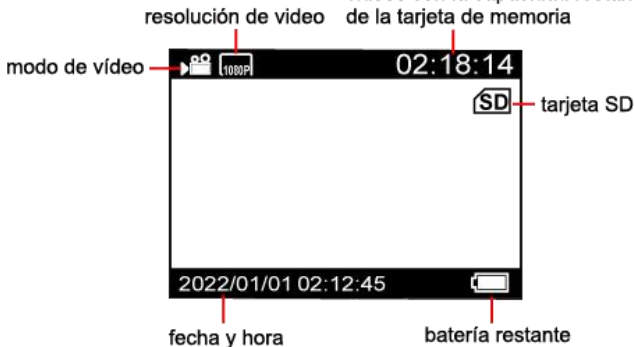

Introducción

Sensor de imagen	Sensor CMOS de 8MP
Resolución de la foto	21MP/16MP/12MP/8MP/5MP
Resolución de video	1920X1080/25fps; 1280x720/30fps; 720x480/30fp; 640x480/30; 320x240/30fps
Formato de archivo	JPG/AVI
Mostrar	2. 4" TFT LCD
Memoria externa	Tarjeta TF de hasta 32 GB (clase 10)
El número de lámpara IR	49pcs 850nm LEDs
distancia de disparo	25 m (por debajo de 77 °F/25 °C en el nivel normal)
Ángulo de detección de sensores	125°
Sensibilidad PIR	Alto / Medio / Bajo
Compensación de temperatura	Yes
Tiempo de disparo	Prearranque 0,2 segundos
Intervalo de disparo	5sec - 60min; Programable
Números de tiro	1/ 2/3
Duración del video	3-60sec.;1-10min Programable
Cámara+ Video	Primero toma una foto y luego un video
Marca de tiempo	On/Off; Incluye número de serie, temperatura y fase lunar
lapso de tiempo	On/Off; Lapso de tiempo programable
Disparo periódico	Lapso de tiempo de al menos 3 segundos
Clave	Números de 4 dígitos
Micrófono incorporado	Yes
Altavoz incorporado	Yes
Distinguir imágenes	Imágenes en color durante el día/imágenes nocturnas en
Apagado automático	Apagado automático
TV apagada	Yes
interfaz de computadora	Mini USB 2.0
Fuente de alimentación	Fuente de alimentación externa 8xAAA de 6V, al menos 1.5A
Protegido contra agua pulverizada	Sí (clase de protección IP 67)
Temperatura de funcionamiento	-20°C to +60°C

Preparación de la cámara

2.Preparando la cámara

2.1.Abrir y cerrar la cámara

Los botones de operación, las conexiones y las baterías se encuentran dentro de la cámara de vida salvaje. Se proporciona una fijación para un candado entre los dos soportes de bloqueo, lo que permite que la cámara se bloquee de forma segura.

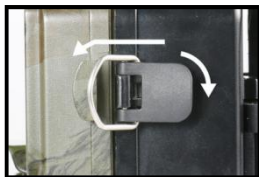

2.2.Inserimento delle batterie

Abra la cámara como se describe en (2.1.) para insertar las baterías. El compartimento de la batería se encuentra en la parte trasera derecha de la cámara. Ahora abra la tapa protectora del compartimento de la batería tirando del cierre de sujeción en la parte superior ligeramente hacia adentro antes de levantar la tapa. (La hebilla se puede abrir con la ayuda de una pequeña herramienta)

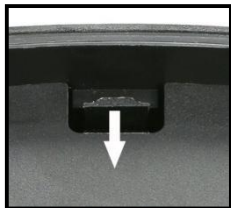

Inserte 8 pilas alcalinas LR6/AA de 1,5 V de alta calidad. Asegúrese de

Preparación de la cámara

insertar cada batería con la polaridad correcta.

Nota:

- No se recomienda utilizar pilas recargables de 1,2 V, ya que no son suficientes para el funcionamiento normal de la cámara.

Recomendamos pilas alcalinas de alto rendimiento (no incluidas).

- No instale nunca diferentes tipos de baterías o baterías nuevas y viejas en el producto al mismo tiempo.

- Cada vez que cargue o descargue baterías, asegúrese de que la cámara esté apagada.

- Se emite una alarma si la carga de la batería es demasiado baja.

- La mayoría de las baterías pierden su actividad cuando trabajan a bajas temperaturas, lo que puede provocar un fallo de la cámara.

Coloque la cámara en interiores y volverá a funcionar normalmente.

2.3. Inserción de la tarjeta de memoria

Se debe haber insertado una tarjeta de memoria para poder guardar fotos (en formato.jpg) y vídeos (en formato.AVI). Inserte una tarjeta de memoria TF en el compartimento de la tarjeta de memoria antes de encender la cámara.

Apague la cámara. Inserte la tarjeta de memoria como se muestra en la ilustración adyacente. Empuje la tarjeta de memoria en el compartimento hasta que encaje en su lugar.

Para extraer la tarjeta de memoria, vuelva a insertar la tarjeta hasta que se extraiga parcialmente.

Preparación de la cámara

Nota:

- Formatee la tarjeta de memoria si se utiliza por primera vez o si se ha utilizado anteriormente con otras cámaras.
- Se sugiere utilizar al menos la clase 10 o superior.
- Asegúrese de que el interruptor de alimentación esté apagado antes de insertar o extraer las tarjetas SD o las baterías.
- Se debe insertar una tarjeta de memoria Micro SD/TF en la ranura de la tarjeta de memoria para poder guardar fotos y vídeos.
- Después de usar la tarjeta de memoria muchas veces, se reducirá su rendimiento. Si el rendimiento de la tarjeta de memoria disminuye, debe comprar una nueva tarjeta de memoria.
- No extraiga la tarjeta, no apague la alimentación mientras formatea, lee o guarda porque los datos podrían dañarse.
- Si la capacidad de la tarjeta de memoria está llena, la cámara dejará de grabar automáticamente y los LED se apagarán. Activa la función Captura sin fin si quieres seguir guardando datos: en este caso, los datos más recientes sustituirán a los más antiguos.
- No inserte la tarjeta de memoria a la fuerza. Consulte la marca de la cámara. Presione suavemente el borde de la tarjeta para que aparezca la tarjeta TF.

Preparación de la cámara

2.4..Fuente de alimentación externa

Opcionalmente, puede conectar una fuente de alimentación externa de 6 V CC con al menos 1,5 A a la toma «DC In» en la parte inferior de la cámara.

El poder conector es un enchufe de alimentación CC coaxial de 3,5 x 1,35 mm con punta positiva polaridad (pin interior).

Deje las baterías internas en la cámara durante el uso.



Nota:

- Las baterías recargables no se pueden recargar en la cámara con una fuente de alimentación externa.
- No se recomienda utilizar un adaptador de alimentación externo universal, si el voltaje se ajusta de manera imprecisa, corre el riesgo de grabar la cámara.
- Cuando utilice una fuente de alimentación externa, deje cuatro u ocho baterías nuevas (evite la suspensión de energía externa).

2.5..Montaje con correa

Use la correa de seguridad suministrada para sujetar la cámara de vida silvestre a un árbol u otro objeto. Las ilustraciones a continuación muestran cómo abrochar la correa de sujeción.

Preparación de la cámara



Coloque la cámara Vida Salvaje como desee y tire del extremo suelto de la correa de sujeción hasta que la cámara esté firmemente asegurada. Para volver a soltar la correa de seguridad, tire de la lengüeta de la correa de sujeción.

2.6. Uso del soporte de pared/soporte

Con el soporte de pared suministrado, la cámara se puede fijar de forma segura a paredes o techos. Antes de instalar el soporte de pared, asegúrese de que todos los tornillos existentes estén bien apretados.

1. Bullone per treppiede da 1/4".
2. Controvite/dado di bloccaggio
3. Bullone di articolazione
4. Fori praticati
5. Vite esagonale
6. Tubo di espansione in plastica/tappi a parete
7. Vite lunga della staffa metallica

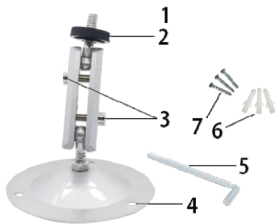

Strumenti richiesti

- Trapano

Preparación de la cámara

- Punta da 6 mm per muratura/calcestruzzo
- Cacciavite a croce

Nota:

- ¡Asegúrese de que no haya líneas eléctricas, agua o tuberías de calefacción instaladas en la ubicación de perforación propuesta!
- Los tacos de pared suministrados solo son adecuados para montaje en hormigón o piedra. Antes de comenzar la instalación, compruebe cuidadosamente su ubicación de instalación para comprobar si es adecuado para los enchufes. El material de ensamblaje utilizado debe ser adecuado para la ubicación respectiva. En caso de duda, consulte a un profesional.

Pasos

- Marque los orificios taladrados sujetando el pie del soporte de pared en la ubicación de montaje deseada y marcando las posiciones de los orificios.
- Use un taladro con una broca de 6 mm para taladrar los orificios necesarios e inserte los tacos e inserte los tacos de pared al ras de la pared.
- Atornille el soporte de pared a la pared con los tornillos suministrados.
- Monte la cámara en el tornillo del trípode y atornille la cámara un poco (unas tres vueltas).
- Gire la cámara en la dirección deseada y bloquéela con la tuerca de

Preparación de la cámara

seguridad.

■ Para mover la cámara a su posición final, desabroche un poco los dos pernos de pivote, coloque la cámara y fije la posición apretando los dos pernos de pivote a través del tornillo hexagonal.

2.7. Instalar la telecamera correttamente

Instalación correcta ✓

Instalación incorrecta ✗

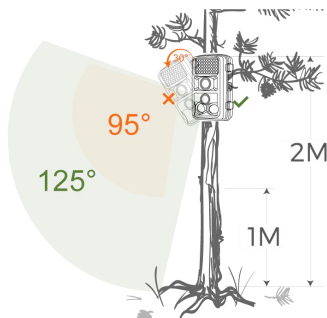

Consulte el diagrama de instalación anterior para determinar el ángulo de instalación correcto, instale la cámara de caza lo más horizontalmente posible y no la instale hacia abajo, lo que reducirá el rango de captura de la cámara y el ángulo de disparo.

Preparación de la cámara

Nota:

- La distancia de instalación correcta debe estar al menos a un metro del sujeto; de lo contrario, es fácil ser vago.
- Asegúrese de instalar la cámara de caza horizontalmente, de lo contrario, puede reducir el rango de detección de la cámara.
- La altura de instalación está determinada por el tamaño del objetivo de disparo o la distancia, como un erizo pequeño, la distancia de disparo debe ser lo más corta posible y la altura de instalación debe ser lo más baja posible).
- No debe haber obstrucciones obvias (como ramas y hojas) en la parte frontal de la lente e intentar mantenerla lo más abierta posible.
- Intente confirmar que no hay una luz de fondo fuerte en la parte frontal de la lente; de lo contrario, la calidad de las fotos y los videos tomados se reducirá considerablemente y se producirán ruidos y borrosidad.

2.8.Cómo usar el cable

Use un cable mini usb para conectarse (cuando vea archivos)

Debe utilizar el cable mini usb de la cámara para conectar el cuerpo de la cámara y el ordenador.

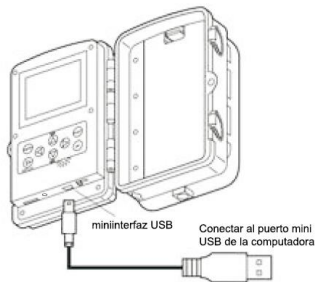

Preparación de la cámara

Conectarse a la TV (mientras ve archivos)

Se necesita un cable de TV dedicado para conectar el puerto de salida de imagen del cuerpo de la cámara al televisor.

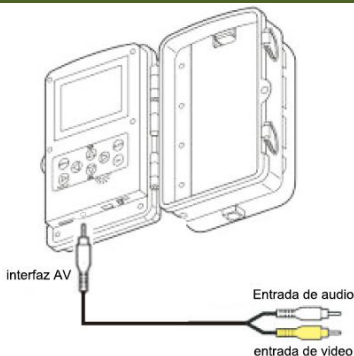

2.8.1. La cámara puede transferir la señal de vídeo a un monitor externo o a un televisor. Siga las instrucciones a continuación para operar

- 1) Conecte la cámara al televisor mediante el cable AV provisto.
- 2) Encienda el televisor y póngalo en modo AV.
- 3) Encienda la cámara, cambie el botón de modo a «Prueba».
- 4) Una vez que la conexión sea exitosa, la cámara entrará en el modo de reproducción y la pantalla se volverá negra. La imagen se mostrará en el televisor.

Nota:

■ Debido a que algunos modelos de televisores y cables mini USB tienen poca compatibilidad, se recomienda utilizar una tarjeta TF para ver los archivos.

Preparación de la cámara

■ Cuando se emite TV, el monitor del cuerpo de la cámara no mostrará el archivo.

2.8.2. Conexión de la videocámara a un PC mediante el cable USB

- 1) Conecte la cámara al ordenador mediante un cable USB. Encienda la cámara, la pantalla mostrará «MSDC».
- 2) Abra [Mi PC] o [Explorador de Windows]. Aparecerá un «Disco extraíble» en la lista de unidades. Haga doble clic en el icono «Disco extraíble» para ver su contenido. Todos los archivos se almacenan en la carpeta denominada «DCIM».
- 3) Copie las fotos o los archivos a su computadora.

Nota:

Como el controlador USB de algunos ordenadores no puede reconocer la cámara, si no es válida, utilice un lector de tarjetas para leer el archivo.

2.8.3. Uso de un lector de tarjetas

- 1) Saque la tarjeta de memoria de la cámara e insértela en un lector de tarjetas. A continuación, conecte el lector de tarjetas a un ordenador.
- 2) Abra [Mi PC] o [Explorador de Windows] y haga doble clic en el icono del disco extraíble que representa la tarjeta de memoria.
- 3) Copie archivos de imagen o video de la tarjeta de memoria a su computadora.

3. Operación básica

3.1. Cambie a los modos «ON», «TEST» y «OFF»

Cuando la cámara está en modo «PRUEBA»

La cámara puede establecer parámetros, verificar la cámara, disparar y ver fotos y videos manualmente, etc.

Cuando la cámara cambia a «ON»

Después de haber encendido la cámara, la pantalla mostrará una cuenta atrás de 15 segundos. Luego, los LED y la pantalla se apagarán. La cámara comienza a funcionar de forma independiente y entra en modo de espera.

Si los animales salvajes entran en el rango de detección de los sensores de movimiento, la cámara se activará y detectará el rastro de movimiento.

Si los animales salvajes siguen moviéndose en la zona de detección del sensor, la cámara tomará fotos o grabará vídeo automáticamente.

Cuando los animales salvajes abandonan la zona de detección de los sensores, la cámara se desactivará y volverá a ponerse en modo de espera.

Cuando la cámara cambia al modo «OFF»

La cámara está completamente apagada.

3.2. Ajuste la mejor forma de instalación en el modo de prueba

En el modo de prueba, puede determinar el ángulo de exposición óptimo y el alcance de los sensores de movimiento.

Durante la alineación, considere si el uso de los sensores de movimiento laterales puede ser útil para lograr los resultados de

Operación básica

observación deseados. Puede activar/desactivar los sensores de movimiento laterales mediante el menú descrito.

Alinee la cámara de la siguiente manera:

Fije la cámara a un árbol u objeto similar a una altura de 1-2 metros y alinee la cámara en la dirección deseada. Luego, muévase lentamente de un lado del área objetivo al otro lado. Mientras haces esto, mira la pantalla de movimiento.

Si ves una luz azul, significa que uno de los sensores de movimiento laterales activados te ha detectado. Si ves una luz verde, significa que el sensor de movimiento delantero te ha detectado. De esta forma, puedes encontrar la mejor alineación para la cámara.

La pantalla de movimiento solo se ilumina cuando el interruptor selector de modo de funcionamiento está en la posición de PRUEBA y uno de los sensores de movimiento ha detectado movimiento. Durante el funcionamiento normal, no habrá luces encendidas.

Para garantizar que la cámara no realice grabaciones no deseadas de movimientos irrelevantes, no debe instalarse en un lugar soleado o cerca de ramas que puedan moverse con el viento.

Para ver más operaciones de productos, visite nuestro sitio web (www.coolifeeu.com) para ver o escanee directamente el código QR para ver.



4. Detalle de configuración y funciones.

Modo

Foto: captura fotos con detección de movimiento.

Video: Capture clips de video con detección de movimiento.

Foto + Video: Capture fotos y videos con detección de movimiento.

Resolución de foto

Ajuste la resolución para fotos fijas. Recomendamos la resolución de 5M.

Opciones: 3 MP, 5 MP, 8 MP (predeterminado), 12 MP, 16 MP, 21MP

Disparo continuo

Selecciona cuántas fotos se sacan en secuencia por disparo. Además del modo de foto única (1 foto), puede sacar "2 fotos en serie" o "3 fotos en serie".

Resolución de vídeo

Seleccione la resolución de vídeo.

Opciones: 1080P (1920 x 1080, 25 fps), 720P (1280 x 720, 30 fps), WVGA (720 x 480, 30 fps), VGA (540 x 480, 30 fps), (320 x 240, 30 fps)

Resolución de vídeo TL

Establezca la resolución del video de lapso de tiempo.

Opciones: 【2592x1944P】 / 【2048x1536P】

Menú y funciones de configuración

Duración de video

Establezca la duración de la grabación de clip de video. El tiempo más corto es 3 segundos y el tiempo más largo es 10 minutos.

Opciones: 3 segundos ~ 10 minutos.

Grabación de sonido

Al abrir esta función, podrá grabar sonido a la vez que graba video.

Retardo de disparo

Ajuste el periodo de tiempo que debe esperar la cámara antes de reaccionar a la posterior activación del sensor principal después de la grabación inicial. Durante el intervalo seleccionado, la cámara no tomará fotos ni videos. Esto evita que la tarjeta de memoria se llene con demasiadas grabaciones del mismo evento. Puede seleccionar entre 5-60 segundos o 1-60 minutos.

Distancia IR

Establezca la distancia de inducción infrarroja.

Opciones: **【Cerca】** / **【Medio】** / **【Lejos】**

Detectores de movimiento laterales

El ajuste predeterminado es encendido (On). Los dos sensores PIR laterales ofrecen un mayor ángulo de detección y mejoran el tiempo de respuesta. Sin embargo, en algunas situaciones tendrá dificultad para retirar las ramas que estorben o evitar a luz solar. En tal caso, tendrá la opción de apagar los sensores laterales.

Menú y funciones de configuración

Sensibilidad detectores de movimiento

Aquí se ajusta la sensibilidad del sensor de movimiento principal. Para interiores, zonas y entornos con pocas interferencias, como ramas balanceándose por el aire, seleccione "High" (Alta). Seleccione "Medium" (Media) para zonas exteriores y entornos con una cantidad normal de interferencias, y "Low" (Baja) para entornos con un alto nivel de interferencias. La temperatura también puede afectar a la sensibilidad. El ajuste "High" es adecuado para temperaturas ambiente cálidas, en tanto que debe seleccionarse "Low" en entornos fríos.

Tiempo de grabación objetivo

Establezca el tiempo de grabación objetivo. Como se muestra en la imagen de abajo, puede establecer el tiempo de inicio y finalización. La cámara funcionará en el intervalo de tiempo indicado. En otro momento, la cámara se mantendrá en modo de espera.

Opciones: **【On】** / **【Off】** .

Time-lapse

En el menú Lapso de tiempo, hay tres opciones como se muestra a continuación.

[Normal]: La cámara tomará una foto o un vídeo cada vez que haya establecido el intervalo. Por ejemplo, establezca el tiempo de intervalo en 1 hora, la cámara tomará una foto o un vídeo cada hora (la confirmación de acuerdo con su modo de trabajo se toma foto o vídeo). Si quieres observar que una planta florece, la cámara tomará 24 fotos

Menú y funciones de configuración

en 24 horas para grabar todo el proceso de floración.

[Video TL]: Puede configurar el tiempo de intervalo. El rango de tiempo es de 1 segundo a 24 horas. Por ejemplo, establezca el intervalo en 1 hora, la cámara tomará una foto cada hora. Si la cámara funciona durante 24 horas, habrá 24 fotos. Estas fotos se convertirán en vídeo.

[OFF]: cierra la función de lapso de tiempo.

Nota: La cámara necesita tomar varias fotografías para formar el archivo de reproducción. Si el número de imágenes tomadas es demasiado pequeño, el archivo de reproducción no se puede formar, sino que se muestra en forma de imágenes.

Nota: Cuando confirme «On» con el botón OK, el modo de lapso de tiempo desactiva el sensor PIR. La cámara tomará fotos cada intervalo de tiempo que haya establecido, independientemente de cualquier animal dentro del área de detección.

Esto tiene la ventaja de explorar distancias adicionales que están fuera del alcance del sensor PIR, como grandes áreas abiertas (parcelas de alimentos, campos, etc.), o monitorear la floración, el amanecer y el atardecer.

Idioma

Aquí puede elegir entre Inglés, Alemán, Finés, Sueco, Danés, Francés, Italiano, Holandés, Español o Portugués como idioma del Menú

Menú y funciones de configuración

Captura sin fin

Establezca la cámara para grabar video en bucle. Cuando la memoria está llena, la cámara puede sobrescribir automáticamente las fotos o videos tomados previamente sin detener el trabajo.

Opciones: **【On】** / **【Off】** .

Hora y fecha

Aqui puede ajustar el formato de fecha (AAAA/MM/DD, DD/MM/AAAA o MM/DD/AAAA), el formato de hora (12/24 hrs) y la hora y la fecha. Útilice las teclas IZQUIERDA y DERECHA para pasar al siguiente campo. Útilice las teclas ARRIBA y ABAJO para cambiar la configuración, presionando el botdn OK para guardar.

Sello de la foto

Seleccione **ON** para imprimir la temperatura, fase lunar, fecha y hora en cada foto (sólo para fotos). Seleccione **OFF** para no imprimir la información

Protección con contraseña

Seleccione "On" si desea usar una contraseña para proteger la cámara del acceso no deseado. Puede configurar una combinación de 4 dígitos. Una vez ajustado el código, la cámara le pedirá que introduzca el código correcto. Si olvidó su contraseña, comuníquese con nuestro correo electrónico oficial para obtener el archivo para restablecer la cámara.

Correo electrónico oficial: support@coolife.site

Menú y funciones de configuración

señal acústica

Establezca la cámara para grabar video en bucle. Cuando la memoria está llena, la cámara puede sobrescribir automáticamente las fotos o videos tomados previamente sin detener el trabajo.

Opciones: **【On】** / **【Off】** .

Formatear tarjeta de memoria

Elimina (borra) todos los archivos almacenados en una tarjeta para prepararla para ser reutilizada. Formatee siempre una tarjeta que haya sido usada previamente en otros dispositivos. **|Precaución!**

Asegúrese de haber descargado y hecho una copia de seguridad de todos los archivos que desee conservar primero!

Presione OK para ejecutar, presione MENÚ para salir sin formatear.

Número de serie

Seleccione "On" si desea usar un número de serie para clasificar la cámara. Puede configurar una combinación de 4 dígitos. Esto ayuda a los usuarios de varias cámaras a identificar el lugar al revisar las fotos, ya que cada cámara imprimirá su número en todas las fotos que saque.

Restaurar ajustes a los valores originales

Seleccione 'SI' y presione OK para restablecer todos los parámetros a la configuración predeterminada original de fábrica.

Versión

Busque la información de firmware de la cámara.

5.FAQ

Para preguntas y respuestas más detalladas sobre productos, visite nuestro sitio web (www.coolifeeu.com), que contiene una variedad de preguntas y respuestas muy detalladas.

Puede ingresar directamente al sitio web para ver escaneando el siguiente código QR



1. Introduzione

1.1. Servizio post-vendita	115
1.2. Principio di funzionamento della Foto-Video Trappola	116
1.3. Avviso	116
1.4. Panoramica della Foto-Video Trappola (FVT)	119
1.5. Processo operativo della fotocamera	120
1.6. Spiegazione delle immagini sullo schermo della fotocamera.....	121
1.7. Specifiche	122

2. Preparazione della Foto-Video Trappola

2.1. Apertura e chiusura della FVT	123
2.2. Inserimento delle batterie	123
2.3. Inserimento della scheda di memoria	124
2.4. Alimentazione esterna	126
2.5. Montaggio con cinghia	127
2.6. Utilizzo del supporto/staffa a parete	127
2.7. Installare correttamente la Foto-Video Trappola (FVT)	129
2.8. Come usare il cavo	131

3. Operazioni di base

3.1. Accendere e spegnere TEST sulla fotocamera	134
3.2. Regola il modo migliore di installazione in modalità Test	134

4. Menu di configurazione e funzioni

5. Domande frequenti

1. Introduzione

1.1. Servizio post-vendita

Scegli noi! Ti forniamo i migliori prodotti e servizi e si concentra sempre su marchi professionali.

Noi siamo impegnati a fornire un servizio sincero e premuroso per garantire la soddisfazione del cliente. In caso di domande o problemi sui nostri prodotti, non esitare a contattarci via e-mail:

support@coolife.site

Ti risponderemo entro 24 ore e ti forniremo una soluzione perfetta al 100%.

Se vuoi saperne di più sulle seguenti informazioni, puoi visitare il nostro sito Web www.coolifeeu.com

- Per principianti
- Manuali (per diversi modelli)
- Info su prodotti nuovi
- FAQ (domande e risposte frequenti)
- Per suggerimenti o reclami sui prodotti
- Video sul funzionamento del prodotto

1.2. Principio di funzionamento della FVT

Il principio di funzionamento della FVT è che il sensore a infrarossi si attiva per scattare foto o filmati. Infatti, quando il corpo riscaldante (animale, ecc.) entra nell'area di rilevamento a infrarossi della FVT, il modulo di rilevamento invierà il segnale per iniziare l'acquisizione di foto e/o video. Se il corpo riscaldante (animale, ecc.) lascia l'area di rilevamento a infrarossi, la FVT tornerà in uno stato di standby e sarà pronta a riprendere quando l'animale rientrerà ancora nell'area di rilevamento a infrarossi.

Applicazione

- Foto-Video Trappola
- Per l'osservazione di animali o di qualsiasi evento in cui si voglia registrare un movimento (per la sicurezza, per la casa, l'ufficio o la comunità)
- Tutte le altre attività di sorveglianza interna/esterna in cui sono necessarie prove di invasione

1.3. Avvisi

- La FVT H881 utilizza LED IR con una lunghezza d'onda di 850 nm, che emette una debole luce rossa di notte. La maggior parte degli animali non può vedere questa luce infrarossa e non interferirà con gli animali.
- Quando la sorgente di luce ambientale è instabile, il filtro all'interno

Introduzione

della fotocamera si attiva e viene emesso un clic accompagnato da uno sfarfallio dello schermo, il che è normale.

■ Si consiglia di utilizzare batterie alcaline ad alte prestazioni, che possono prolungare il tempo di utilizzo della fotocamera. Non è consigliabile utilizzare una batteria ricaricabile da 1,2 V, poiché la tensione di lavoro della telecamera da caccia è di 6V (quattro pile da 1,5V, oppure 8 pile da 1,5V per prolungare l'autonomia). Se la tensione della batteria è insufficiente, non funzionerà correttamente e la batteria potrebbe scaricarsi dopo un tempo breve (la fotocamera mostrerà che la batteria è scarica).

■ Quando si utilizza la FVT per la prima volta, formattare la scheda di memoria prima dell'uso. ■ Quando si installa la batteria, assicurarsi di installarla normalmente, se la batteria è installata capovolta la fotocamera potrebbe cortocircuitare e bruciarsi. Si prega di notare che la fotocamera non è protetta dal cortocircuito!

■ Quando si utilizza il prodotto per la prima volta, rimuovere lo strato di pellicola protettiva sulla lente e sul sensore del prodotto.

■ Non danneggiare la superficie del sensore del prodotto, se sono presenti graffi o danni, ciò influirà sulla normale attivazione della fotocamera.

■ Installazione sul campo: assicurarsi che la fibbia della telecamera e la spina CC inferiore siano tutte chiuse e sigillate, altrimenti la telecamera potrebbe danneggiarsi in caso di pioggia.

Introduzione

- Non utilizzare il cavo dati mini USB per caricare la fotocamera o caricare la batteria ricaricabile, in quanto si danneggerebbe gravemente la fotocamera.
- Tenere puliti l'obiettivo della fotocamera e le finestre di rilevamento degli infrarossi. Se sporco, pulire con il panno morbido per occhiali.
- Per mantenere le buone proprietà impermeabili e antipolvere, mantenere pulito l'anello di tenuta del vano batteria.
- Non toccare lo schermo LCD, l'obiettivo della fotocamera, le finestre di rilevamento a infrarossi e la lente a LED IR con le mani o con oggetti appuntiti.
- In caso di batteria scarica, sostituire tutte le batterie in tempo per evitare perdite di elettrolita che potrebbe danneggiare la fotocamera.

Se vuoi saperne di più informazioni, si prega di visitare il nostro sito Web (www.coolifeeu.com) per visualizzare o scansionare direttamente il codice QR per visualizzare.



Introduzione

1. Pulsante Su
2. Pulsante Scatto
3. Pulsante Destra
4. Pulsante Ok
5. Pulsante Menu
6. Pulsante Sinistra
7. Pulsante Play
8. Pulsante Giù
9. Slot TF
10. Jack AV
11. Jack USB
12. OFF
13. Test
14. ON
15. LED infrarossi
16. Obiettivo
17. Sensore di movimento frontale
18. Sensore di movimento laterale
19. Schermo

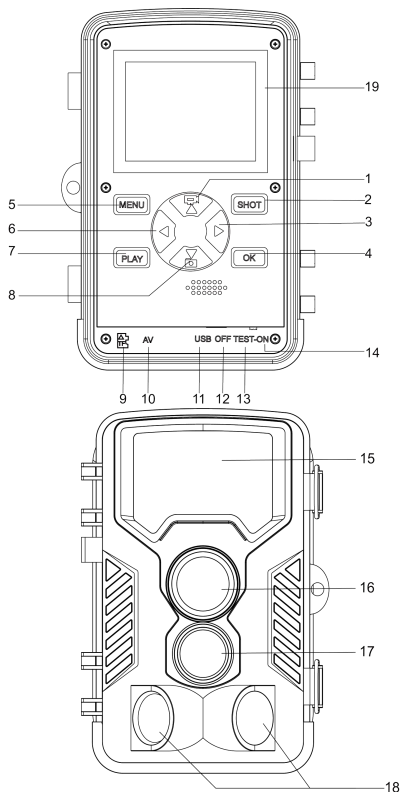

Introduzione

1.5. Processo operativo della fotocamera



① Installare le batterie



② Installare la scheda di memoria micro SD



③ Passare a TEST



④ Premere MENU per la configurazione

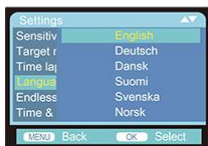

⑤ Cambia lingua

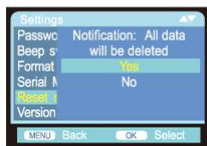

⑥ Formattare la scheda di memoria



⑦ Impostare la Data e l'Or



⑧ Passare su ON per utilizzarla

Introduzione

1.6. Spiegazione delle immagini sullo schermo della fotocamera

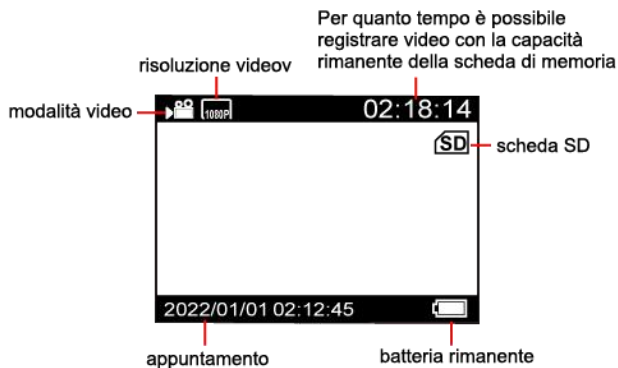
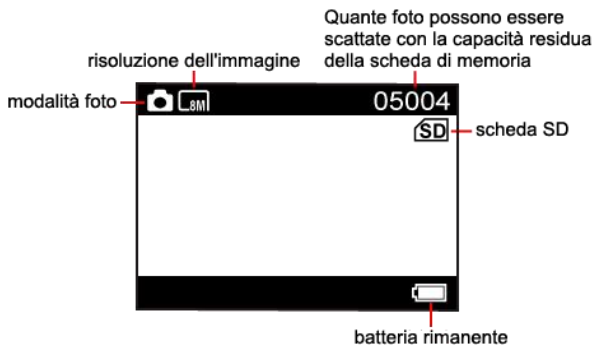

Introduzione

Sensore d'immagine	Sensore CMOS da 8 MP
Risoluzione foto	21MP/16MP/12MP/8MP/5MP
Risoluzione video	1920X1080/25fps; 1280x720/30fps; 720x480/30fp; 640x480/30; 320x240/30fps
Formato del file	JPG/AVI
Schermo	2. 4" TFT LCD
Memoria esterna	Scheda TF fino a 32 GB (classe 10)
Il numero di lampada IR	49pcs 850nm LEDs
Distanza di innesco	25m (sotto 77°F/25°C al livello normale)
Angolo di rilevamento dei sensori	125°
Sensibilità PIR	Alto/Medio/Basso
Compensazione della temperatura	Yes
Tempo di innesco	Pre-avvio 0,2 secondi
Intervallo di attivazione	5sec - 60min; Programmabile
Numeri di tiro	1/2/3
Durata del video	3-60sec.;1-10min Programmabile
Fotocamera + Video	Prima scatta una foto, poi un video
Timbro dell'ora	On/Off Includere il numero di serie, la temperatura e le fasi lunari
Lasso di tempo	On/Off Time Lapse programmabile
Scatto periodico	Time Lapse di almeno 3 secondi
Parola d'ordine	Numeri a 4 cifre
Microfono incorporato	Yes
Altoparlante integrato	Yes
Distingue automaticamente le immagini	Immagini a colori nelle immagini diurne/notte in bianco e
Spegnimento automatico	Spegnimento automatico in 2 minuti senza controllo della tastiera
uscita TV	Yes
Interfaccia PC	Mini USB 2.0
Alimentazione elettrica	Alimentazione esterna 8xAA da 6 V, almeno 1,5 A
Protetto contro gli spruzzi d'acqua	Si (classe di protezione IP 67)
temperatura di esercizio	-20°C to +60°C

Preparazione della Foto-Video Trappola

2.Preparazione della fotocamera

2.1.Apertura e chiusura della fotocamera

I pulsanti operativi, i collegamenti e le batterie si trovano all'interno della FVT. Tra le due staffe di bloccaggio è previsto un fissaggio per un lucchetto, che consente di mettere in sicurezza telecamera.

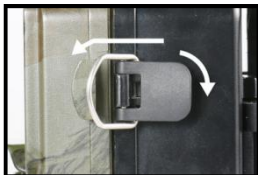

2.2.Inserimento delle batterie

Aprire la fotocamera come descritto in (2.1.) per inserire le batterie.

Il vano batteria è alloggiato nella parte posteriore destra della fotocamera. Ora apri il coperchio protettivo del vano batteria tirando leggermente verso l'interno la chiusura di bloccaggio nella parte superiore prima di sollevare il coperchio. (Può essere aperta con l'aiuto di un piccolo strumento)

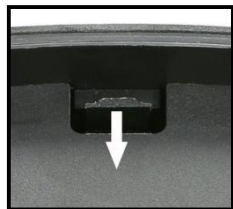

Inserire 8 batterie alcaline LR6/AA da 1,5 V di alta qualità. Assicurarsi di inserire ciascuna batteria con la corretta polarità.

Preparazione della Foto-Video Trappola

Nota:

- Si sconsiglia di utilizzare batterie ricaricabili da 1,2 V, poiché non sono sufficienti per supportare il normale funzionamento della fotocamera. Si consigliano batterie alcaline ad alte prestazioni (non fornite).
- Non installare mai contemporaneamente diversi tipi di batterie o batterie nuove e vecchie nel prodotto.
- Ogni volta che si caricano o scaricano le batterie, assicurarsi che la fotocamera sia SPENTA.
- Viene emesso un allarme se la carica della batteria è troppo bassa.
- La maggior parte delle batterie perde la propria attività quando si lavora a basse temperature, causando un potenziale malfunzionamento della fotocamera. Mettere la fotocamera a temperatura ambiente (al chiuso) e per farla funzionare normalmente.

2.3. Inserimento della scheda di memoria

Per poter salvare foto (in formato .jpg) e video (in formato .AVI) è necessario che sia stata inserita una scheda di memoria. Inserire una scheda di memoria TF nell'apposito vano prima di accendere la fotocamera.

Spegnere la fotocamera. Inserire la scheda di memoria come mostrato nell'illustrazione accanto. Spingere la scheda di memoria nello



Preparazione della Foto-Video Trappola

scomparto finché non scatta in posizione.

Per rimuovere la scheda di memoria, inserire nuovamente la scheda fino a quando non viene espulsa parzialmente.

Nota:

- Formattare la scheda di memoria se viene utilizzata per la prima volta o se è stata utilizzata in precedenza con altre fotocamere.
- Utilizzare almeno la classe 10 o superiore.
- Assicurarsi che la fotocamera sia SPENTA prima di inserire o rimuovere le schede SD o le batterie.
- È necessario inserire una scheda di memoria Micro SD/TF nello slot della scheda di memoria per salvare foto e video.
- Dopo aver utilizzato più volte la scheda di memoria, le sue prestazioni potrebbero diminuire. Se le prestazioni della scheda di memoria diminuiscono, è necessario acquistarne una nuova.
- Non rimuovere la scheda, non spegnere l'alimentazione durante la formattazione, la lettura o il salvataggio perché i dati potrebbero venire danneggiati.
- Quando la scheda si riempie di foto e/o filmati, la fotocamera interromperà automaticamente la registrazione e i LED si spegneranno. Per continuare a registrare è necessario attivare la funzione Endless Capture: in questo caso i dati più recenti sostituiranno i più vecchi.
- Non inserire la scheda di memoria con forza. Fare riferimento al

Preparazione della Foto-Video Trappola

segnale sulla fotocamera. Premi delicatamente il bordo della carta per far apparire la carta TF.

2.4. Alimentazione esterna

Facoltativamente, è possibile collegare una fonte di alimentazione esterna da 6 V CC con almeno 1,5 A nella parte inferiore della fotocamera. Il connettore è una spina di alimentazione CC coassiale da 3,5x1,35 mm con positivo interno.



Lasciare le batterie interne nella fotocamera durante l'uso.

Nota:

- Le batterie ricaricabili non possono essere ricaricate nella fotocamera utilizzando un'alimentazione esterna.
- Non è consigliabile utilizzare un adattatore di alimentazione esterno universale, se la tensione è regolata in modo impreciso, si rischia di bruciare la fotocamera.
- Quando si utilizza una fonte di alimentazione esterna, lasciare quattro o otto batterie nuove (in questo modo la macchina sarà sempre alimentata e non verranno persi i settaggi e le impostazioni).

Preparazione della Foto-Video Trappola

2.5.Montaggio con cinghia

Utilizzare la cinghia di fissaggio in dotazione per fissare la FVT a un albero o a un altro oggetto. Le illustrazioni seguenti mostrano come montare la cinghia di fissaggio.



Posizionare la FVT come desiderato e tirare l'estremità libera della cinghia di fissaggio finché la fotocamera non è saldamente fissata. Per rilasciare nuovamente la cinghia di fissaggio, tirare la linguetta della cinghia di fissaggio.

2.6.Utilizzo del supporto/staffa a parete

Utilizzando il supporto a parete in dotazione, la telecamera può essere fissata saldamente a pareti o soffitti. Prima di installare il supporto a parete, assicurarsi che tutti i bulloni esistenti siano serrati saldamente.

1. Bullone per treppiede da

2. Controvite/dado di bloccaggio

3. Bullone di articolazione

4. Fori praticati

5. Vite esagonale

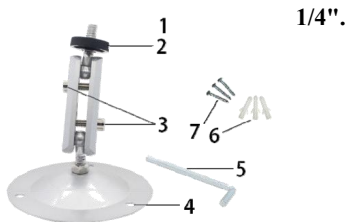

6. Tubo di espansione in plastica/tappi a parete

7. Vite lunga della staffa metallica

Strumenti richiesti

■ **Trapano**

■ **Punta da 6 mm per muratura/calcestruzzo**

■ **Cacciavite a croce**

Nota:

- Assicurarsi che non ci siano linee elettriche, acqua o tubi di riscaldamento installati nel luogo di perforazione proposto!
- I tasselli in dotazione sono adatti solo per il montaggio su cemento o pietra. Prima di iniziare l'installazione, controllare attentamente il luogo di installazione per verificarne l'idoneità per le spine. Il materiale di montaggio utilizzato deve essere adatto alla rispettiva posizione. In caso di dubbio, consultare un professionista.

Passi

- ◆ Segnare i fori tenendo il piede della staffa a parete nella posizione di montaggio desiderata e segnando le posizioni dei fori.
- ◆ Utilizzare un trapano con punta da 6 mm per praticare i fori richiesti e inserire i tasselli e inserire i tasselli a muro a filo muro.
- ◆ Avvitare la staffa a parete alla parete utilizzando le viti in dotazione.
- ◆ Montare la fotocamera sulla vite del treppiede e avvitare leggermente la fotocamera (circa tre giri).
- ◆ Ruotare la telecamera nella direzione desiderata e bloccarla con il

Preparazione della Foto-Video Trappola

controdado.

◆ Per spostare la telecamera nella sua posizione finale, svitare leggermente i due bulloni del perno, posizionare la telecamera e fissare la posizione serrando i due bulloni del perno attraverso la vite esagonale.

2.7. Installare la telecamera correttamente

Installazione corretta ✓

Installazione errata ✗

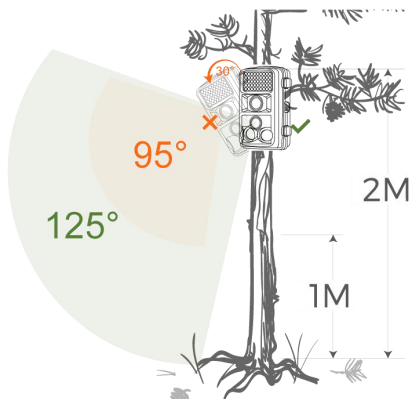

Fare riferimento al diagramma di installazione per determinare l'angolo di installazione corretto, installare la FVT il più orizzontalmente possibile e non installarla verso il basso, altrimenti il raggio di cattura della telecamera e l'angolo di ripresa saranno inferiori.

Preparazione della Foto-Video Trappola

Nota:

- La corretta distanza di installazione deve essere di almeno un metro dal soggetto, altrimenti la ripresa sarà sfuocata.
- Assicurarsi di installare la FVT orizzontalmente, altrimenti il raggio di rilevamento della telecamera potrebbe ridursi.
- L'altezza di installazione è determinata dalle dimensioni del soggetto che vi vuole riprendere e dalla distanza; ad esempio un piccolo riccio, la distanza deve essere ridotta e l'altezza di installazione deve essere la più bassa possibile).
- Non ci dovrebbero essere ostruzioni evidenti (come rami e foglie) davanti all'obiettivo che deve essere tenuto il più aperto possibile.
- Cercare di verificare che non vi sia un forte controluce davanti all'obiettivo altrimenti la qualità delle foto e dei video ripresi sarà notevolmente ridotta e si verificheranno rumore di fondo e sfocatura.

Preparazione della Foto-Video Trappola

2.8. Come utilizzare il cavo

Utilizzare il cavo mini USB in dotazione per la connessione al computer (per la visualizzazione di file)

È necessario utilizzare il cavo mini USB della fotocamera per collegare il corpo della fotocamera al computer.

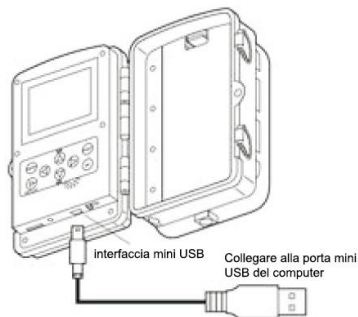

Connessione alla TV (durante la visualizzazione di file)

È necessario un cavo TV dedicato per collegare la porta di uscita dell'immagine del corpo macchina alla TV.

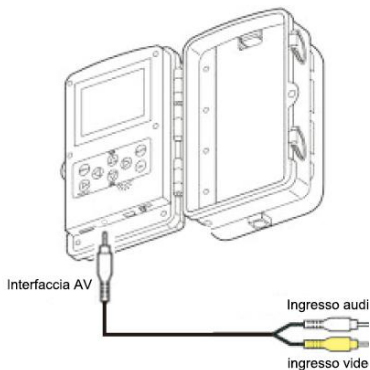

Preparazione della Foto-Video Trappola

2.8.1. La telecamera può trasferire il segnale video a un monitor esterno o a un televisore. Si prega di seguire le istruzioni seguenti per operare

- 1) Collegare la fotocamera al televisore tramite il cavo AV in dotazione.
- 2) Accendere la TV e impostarla in modalità AV.
- 3) Accendere la fotocamera, impostare il pulsante Modalità su "Test".
- 4) Una volta stabilita la connessione, la fotocamera entrerà in modalità di riproduzione e lo schermo diventerà nero. L'immagine verrà mostrata sulla TV.

Nota:

- Poiché alcuni modelli di TV e cavi mini USB hanno una scarsa compatibilità, si consiglia di utilizzare una scheda TF per visualizzare i file.
- Durante la visualizzazione TV, il monitor del corpo macchina della fotocamera non visualizzerà il file.

2.8.2. Collegamento della videocamera a un PC tramite il cavo USB

- 1) Collegare la fotocamera al computer tramite cavo USB. Accendere la fotocamera, lo schermo visualizzerà "MSDC".
- 2) Apri [Risorse del computer] o [Esplora risorse]. Nell'elenco delle unità viene visualizzato un "Disco rimovibile". Fare doppio clic sull'icona "Disco rimovibile" per visualizzarne il contenuto. Tutti i file sono archiviati nella cartella denominata "DCIM".

Preparazione della Foto-Video Trappola

3) Copiare le foto o i file sul computer.

Nota:

Poiché il driver USB di alcuni computer non è in grado di riconoscere la fotocamera, utilizzare un lettore di schede per leggere il file.

2.8.3 Utilizzo di un lettore di schede

- 1) Estrarre la scheda di memoria dalla fotocamera e inserirla in un lettore di schede. Quindi collegare il lettore di schede a un computer.
- 2) Aprire [Risorse del computer] o [Esplora risorse] e fare doppio clic sull'icona del disco rimovibile che rappresenta la scheda di memoria.
- 3) Copiare file immagine o video dalla scheda di memoria al computer.

3. Operazioni di base

3.1. Selezionare la modalità "ON", "TEST" e "OFF".

a) Quando è su "TEST".

La fotocamera può impostare i parametri, controllare la fotocamera, scattare e visualizzare manualmente foto e video, ecc.

b) Quando è su "ON"

Dopo aver acceso la fotocamera, lo schermo visualizzerà un conto alla rovescia di 15 secondi, dopo di che i LED e lo schermo si spegneranno. La fotocamera inizia a funzionare in modo indipendente ed entra in modalità standby.

Se gli animali selvatici entrano nel raggio di rilevamento dei sensori di movimento, la telecamera si attiverà e registrerà.

Se gli animali selvatici continuano a muoversi nella zona di rilevamento del sensore, la fotocamera scatterà foto o registrerà video automaticamente per il tempo impostato nel menù.

Quando gli animali selvatici lasciano la zona di rilevamento dei sensori, la fotocamera si disattiva e torna in modalità standby.

c) Quando è su "OFF".

La fotocamera è completamente spenta.

3.2. Usa la modalità Test per orientare bene la FVT

In modalità test, puoi calcolare l'angolo di esposizione ottimale e la portata dei sensori di movimento.

Operazioni di base

Durante l'allineamento, valutare se l'uso dei sensori di movimento laterale può essere utile per ottenere i risultati di osservazione desiderati. È possibile attivare/disattivare i sensori di movimento laterale utilizzando il menu descritto.

Allineare la fotocamera come segue:

Fissare la fotocamera a un albero o un oggetto simile a un'altezza di 1-2 metri e allineare la fotocamera nella direzione desiderata. Quindi spostati lentamente da un lato dell'area target all'altro lato. Mentre lo fai, guarda il display di movimento. Se vedi una luce blu, sei stato rilevato da uno dei sensori di movimento laterali attivati. Se vedi una luce verde, sei stato rilevato dal sensore di movimento centrale. In questo modo, puoi elaborare il miglior allineamento per la fotocamera. Il display di movimento si accende solo quando il selettore della modalità di funzionamento è in posizione TEST e uno dei sensori di movimento ha rilevato un movimento. Durante il normale funzionamento, non ci saranno luci accese.

Per garantire che la telecamera non esegua registrazioni indesiderate di movimenti irrilevanti, non dovrebbe essere installata in un luogo soleggiato o vicino a rami che possono muoversi col vento.

Per ulteriori operazioni sui prodotti,

visitare il nostro sito Web

(www.coolifeeu.com)oppure scansiona il codice QR



Menu di configurazione e funzioni

4. Detalle de configuración y funciones.

Modalità

- 1) Foto: cattura foto con rilevamento del movimento.
- 2) Video: Cattura clip video con rilevamento del movimento.
- 3) Foto + Video: Cattura sia foto che video con rilevamento del movimento.

Risoluzione foto

Imposta la risoluzione per le foto. Raccomandiamo la risoluzione 8MP
Opzioni: 3MP, 5MP, 8MP (preimpostato), 12MP o 16MP, 21MP.

Ripresa in serie

Seleziona quante foto vuoi scattare in sequenza per ogni trigger. Oltre alla modalità scatto singolo (1 foto), puoi scattare "2 foto in serie" o "3 foto in serie".

Risoluzione video

Seleziona la risoluzione video.

Opzioni: 1080P (1920 x 1080, 25 fps), 720P (1280 x 720, 30 fps), WVGA (720 x 480, 30 fps), VGA (540 x 480, 30 fps), (320 x 240, 30 fps)

Risoluzione video TL

Impostare la risoluzione del video time lapse (timer intervallo).

Opzioni: **【2592x1944P】** / **【2048x1536P】** .

Lunghezza video

Imposta la durata di ogni video clip registrato ogni volta che viene rilevato un movimento (tra 3-60 secondi o 1-10 minuti). Maggiore è il

Menu di configurazione e funzioni

tempo di registrazione selezionato, maggiore sarà il consumo e quindi minore sarà l'autonomia di funzionamento. La durata del video preimpostata è di 5 secondi.

Registrazione audio

Aperto questa funzione, è possibile registrare l'audio durante la registrazione di video.

Distanza di registrazione

Impostare il periodo di tempo che la telecamera deve attendere prima di reagire alla successiva attivazione del sensore principale dopo la registrazione iniziale. Durante l'intervallo selezionato, la fotocamera non registrerà immagini o video. Ciò impedisce che la scheda di memoria venga riempita con troppi file dello stesso evento. È possibile selezionare tra 5-60 secondi o 1-60 minuti.

Ad esempio, se ho impostato un ritardo di scatto di 1 minuto, significa che il tempo tra due registrazioni consecutive sarà di 1 minuto anche se l'animale continua a muoversi all'interno dell'area di rilevamento e la telecamera riprenderà a registrare dopo 1 minuto.

Distanza IR

Imposta la distanza dell'infrarosso in induzione

Opzioni: **【Vicino】** / **【Medio】** / **【Lontano】**

Menu di configurazione e funzioni

Sensori di movimenti laterali

L'impostazione predefinita è On. I due sensori PIR laterali forniscono un angolo di percezione più ampio e migliorano i tempi di risposta.

Tuttavia, in alcune situazioni si ha difficoltà nel rimuovere le cose che interferiscono o evitare la luce del sole. In tal caso, si ha la possibilità di spegnere i sensori laterali.

Sensibilità sensori di movimento

La sensibilità del sensore di movimento principale è impostata qui. Per le aree e gli ambienti Interni con poca interferenza, come i rami al vento, selezionare "High". Selezionare "Medium" per le aree e gli ambienti esterni con una quantità d'interferenza normale e selezionare "Low" per gli ambienti con un alto livello di interferenza. La temperatura può influire anche sulla sensibilità. L'impostazione "High" è adatta per gli ambienti caldi, mentre "Low" dovrebbe essere impostato per gli ambienti freddi.

Tempo di registrazione target

Selezionare "On" se la fotocamera dovrebbe essere attivata solo durante un dato periodo. Nella schermata del menu che appare successivamente, è possibile impostare l'orario di inizio e di fine per la fase attiva. Queste impostazioni si applicano ogni giorno. La fotocamera non registrerà alcuna immagine al di fuori di questa fase attiva.

Menu di configurazione e funzioni

Lasso temporale

Nel menu Time lapse (timer intervallo), ci sono tre opzioni come sotto.

[**Normale**]: la fotocamera scatta automaticamente le foto secondo l'intervallo di tempo predefinito. Ad esempio, impostare l'intervallo su 1 ora, la fotocamera scatta una foto ogni ora. Se vuole osservare che una pianta sboccia, la macchina fotografica impiegherà 24 foto in 24 ore per registrare l'intero processo di fioritura

[**Video TL**]: È possibile impostare l'intervallo di tempo. L'intervallo di tempo va da 3 secondo a 24 ore. Ad esempio, impostare l'intervallo su 1 ora, la fotocamera scatta una foto ogni ora. Se la fotocamera funziona per 24 ore, ci saranno 24 foto. Queste foto saranno convertite in un video.

Nota: la fotocamera deve scattare più foto per formare il file di riproduzione. Se il numero di immagini scattate è troppo piccolo, il file di riproduzione non può essere formato ma viene visualizzato sotto forma di immagini.

Nota: quando si conferma "On" con il pulsante OK, la modalità Time lapse disabilita il sensore PIR. La fotocamera scatterà foto ogni intervallo di tempo impostato, indipendentemente da qualsiasi animale all'interno dell'area di rilevamento.

Questo ha il vantaggio di esplorare ulteriori distanze che sono fuori

Menu di configurazione e funzioni

dalla portata del sensore PIR, come grandi aree aperte (appezzamenti di cibo, campi, ecc.), o di monitorare la fioritura, l'alba e il tramonto.

Lingua

Qui è possibile impostare l'inglese, il tedesco, il finlandese, lo svedese, il danese, il francese, l'italiano, l'olandese, lo spagnolo o il portoghese come lingua del menu.

Cattura senza fine

Impostare la fotocamera per registrare video in loop. Quando la memoria è piena, la fotocamera può sovrascrivere automaticamente le foto o i video precedentemente scattati senza interrompere il lavoro.
Opzioni: **【On】** / **【Off】** .

Ora e data

Qui è possibile impostare il formato della data (AAAA/MM/GG, GG/MM/AAAA oppure MM/GG/AAAA), il formato dell'orario (12/24 ore) e l'orario e la data. Usare i tasti LEFT (SINISTRA) e RIGHT (DESTRA) per passare al campo successivo. Usare i tasti UP (SU) o DOWN (GIU) per modificare le impostazioni, premendo il pulsante OK per salvare.

Timbro foto

Selezbnare ON per stampare la temperatura, la fase lunare, la data e l'ora su ogni foto (sob per le foto). Seleziona OFF per non stampare.

Protetto da password

Selezbnare "On" se si desidera utilizzare una password per proteggere

Menu di configurazione e funzioni

la fotocamera dagli accessi non desiderati. È possibile impostare una combinazione di 4 cifre. Dopo aver impostato il codice, la fotocamera solleciterà l'inserimento del codice corretto.

Se hai dimenticato la password, contatta la nostra email ufficiale per ottenere il file per ripristinare la fotocamera.

Email ufficiale: **support@coolife.site**

Segnale acustico

Elimina (cancella) tutti i file memorizzati su una carta per il riutilizzo. Formattare sempre una scheda precedentemente utilizzata su altri dispositivi. Attenzione! Assicurarsi di aver scaricato e aver fatto il backup di tutti i file che si desidera conservare! Premere OK per procedere, premere MENU per uscire senza formattare.

Formatta scheda di memoria

Elimina (cancella) tutti i file memorizzati su una carta per il riutilizzo. Formattare sempre una scheda precedentemente utilizzata su altri dispositivi. Attenzione! Assicurarsi di aver scaricato e aver fatto il backup di tutti i file che si desidera conservare! Premere OK per procedere, premere MENU per uscire senza formattare.

Numero Serie.

Impostare il numero di serie univoco per la fotocamera. Il numero è di quattro cifre, ogni cifra va da 0 a 9 o dalla A alla Z.

Opzioni: **【On】** / **【Off】** .

Reset delle impostazioni

Domande frequenti

Ripristinare la fotocamera alle impostazioni predefinite di fabbrica tra cui sono incluse anche password, numero di serie e così via.

Opzioni: **【On】** / **【Off】** .

Versione

Cercare le informazioni sul firmware della fotocamera.

5.Domande frequenti

Per domande e risposte più dettagliate sui prodotti, consultare il nostro sito Web ufficiale (www.coolifeeu.com), che contiene una serie di domande e risposte molto dettagliate.



È possibile accedere direttamente al sito Web per visualizzarlo scansionando il seguente codice QR

Manufacturer:Shenzhen Gaodi Digital Co., LTD.
Address:Floor 5, Unit A, Building 4, Tianan digital City,
Longgang District, Shenzhen, China



C&E Connection E-Commerce (DE) GmbH
Zum Linnegraben 20, 65933,
Frankfurt am Main,Germany
info@ce-connection.de



Made in China