

**Robot**<sup>®</sup>

**Roomba**<sup>®</sup>  
Robotti-imuri

**j7+**  
Käyttöopas



# Turvaohjeet

## Tärkeitä turvaohjeita

Tämä käyttöopas sisältää tietoja seuraavista perusmalleista: RVE-Y1, ADG-N2

FI

### SÄILYTÄ NÄMÄ OHJEET

**VAROITUS:** Sähkölaitetta käytettäessä on aina noudatettava perusvarotoimia, mukaan lukien seuraavia:

### LUE KAIKKI OHJEET ENNEN KÄYTTÖÄ

**VAROITUS:** Loukkaantumisen ja vaurioiden riskin vähentämiseksi lue ja noudata turvallisuusohjeita robottisi käyttöönoton, käytön ja huoltotoimien yhteydessä.

Vähintään 8-vuotiaat lapset ja henkilöt, joiden fyysinen, psyykinen tai sensorinen toimintakyky ovat rajoittuneita tai joilta puuttuu tarvittava kokemus ja tieto, saavat käyttää tätä laitetta vain, jos heitä valvotaan ja opastetaan laitteen turvallisessa käytössä ja jos he ymmärtävät käyttöön liittyvät vaarat. Lapset eivät saa leikkiä laitteella. Lapset eivät saa puhdistaa laitetta tai tehdä sille kunnossapitotoimia ilman aikuisten valvontaa.

**!** Tämä on turvallisuusvaroituserkki. Se varoittaa fyysisen vammavaarasta. Noudata kaikkia tämän merkin jälkeisiä turvallisuusviestejä välttääksesi mahdolliset vammat tai kuoleman.

**⚡** Sähköiskun vaara

**□** Luokan II laite

**⇒** Nimellinen lähtöteho, tasavirta

**📖** Lue käyttöopas

**♻️** Yleinen kierrätysmerkki

**🔥** Tulipalovaara

**🏠** Vain sisäkäyttöön

**⇒** Nimellinen tuloteho, tasavirta

**🚫** Pidä poissa lasten ulottuvilta

**🗑️** Erillinen syöttöyksikkö

**!** Huomio

**⚠️** Luokan III laite

**⇒** Nimellinen tuloteho, vaihtovirta

**VAROITUS:** Ilmoittaa vaaratilanteesta, joka saattaa johtaa vakavaan loukkaantumiseen tai kuolemaan, jos tilannetta ei vältetä.

**VAROITUS:** Ilmoittaa vaaratilanteesta, joka voi johtaa lievään tai kohtalaiseen vammaan, jos tilannetta ei vältetä.

**HUOMIO:** Ilmoittaa vaaratilanteesta, joka voi johtaa omaisuusvahinkoon, jos tilannetta ei vältetä.

## YLEISTÄ



# VAROITUS



- Robottisi mukana toimitetaan alueelle hyväksytty virtajohto, ja se on suunniteltu kytkettäväksi vain tavalliseen asuintalon vaihtovirtapistorasiana. Älä käytä muuta virtajohtoa. Jos tarvitset uuden johdon, ota yhteyttä asiakaspalveluun, jotta saat oikean maakohtaisen virtajohdon.
- Älä avaa robottia tai pölysäiliötä, jos tähän ei ohjeisteta käyttöoppaassa. Sen sisällä ei ole osia, joita käyttäjä voisi huoltaa itse. Huollata laite valtuutetussa huoltoliikkeessä.
- Sähköiskun vaara, käytä vain kuivissa sisätiloissa.
- Älä käsittele robottia tai ulkoista pölysäiliötä märillä käsillä.
- Älä käytä latureita, joita ei ole hyväksytty. Hyväksymättömän laturin käyttö voi aiheuttaa akun lämpenemistä, savuamista, syttymisen tai räjähdysen.
- Robotti ei ole leikkikalua. Valvo pieniä lapsia ja lemmikkejä, kun robottisi on toiminnassa.
- Älä istu tai seiso robotin tai ulkoisen pölysäiliön päällä.
- Säilytä ja käytä robottia vain huoneenlämmössä.
- Jos siivottavassa huoneessa on parveke, varmista turvallinen toiminta estämällä laitteen pääsy parvekkeelle fyysisellä esteellä.
- Puhdista lika korkeuserotunnistimista.
- Jos siivottavassa huoneessa on siirrettävä liesi, tuuletin, siirrettävä lämmitin, ilmankostutin tai vastaavia laitteita, poista laitteet ennen

robotin käyttöä. Jos robotti joutuu kosketuksiin laitteiden kanssa ja työntää niitä, seurauksena voi olla loukkaantuminen, tapaturma tai toimintahäiriö.

- Robotti on tarkoitettu käytettäväksi vain kuivalla lattialla. Älä käytä laitetta läikkyneen nesteiden siivoamiseen. Älä anna robotin taita latausaseman kastua.



# VAROITUS



- Älä käytä robottia alueilla, joiden lattialla on avoimia pistorasioita.
- Älä käytä laitetta terävien esineiden, lasin tai palavien tai savuavien roskien keräämiseen.
- Muista, että robotti liikkuu itsestään. Ole varovainen liikkuessasi alueella, jolla robotti siivoaa, jotta et astu sen päälle.
- Jos laite liikkuu virtajohdon päällä ja vetää sitä mukanaan, johto saattaa vetää jonkin esineen pöydältä tai hyllyltä. Ennen kuin käytät laitetta, poista latioilta vaatteet, paperit, sälekaihtimien vetimet, virtajohdot ja kaikki helposti rikkoontuvat esineet. Sammuta kynttilät. Sammuta siirrettävät lämmitimet.
- Suorita tarvittava kunnossapito käyttöoppaan mukaisesti, jotta robotin ja pölysäiliön käyttö olisi turvallista.

## HUOMIO

- Älä aseta esineitä robotin päälle.
- Jos latauskosketuspintoja ei pidetä puhtaina, robotin akunlatauskyky saattaa heikentyä.
- Varmista ennen robotin käyttöä matoilla, että matot ovat yhteensopivia rullia tai harjoja käyttävien pölynimurin kanssa. Jos robottia käytetään matolla jolle se ei sovi, matto voi vaurioitua. Jos sinulla on kysyttävää yhteensopivuudesta, ota yhteys maton valmistajaan.

## AKKU



# VAROITUS



- Älä avaa, murskaa, lämmitä yli 80 °C:seen tai polta. Noudata käyttöoppaan ohjeita asianmukaisesta käytöstä, kunnossapidosta, käsittelystä ja hävittämisestä.
- Älä aiheuta akun oikosulkuja päästämällä metalliesineitä kosketuksiin akkunapojen kanssa, äläkä kasta akkua nesteeseen. Älä altista akkua mekaanisille iskuille.
- Litiumioniakkuihin ja niitä sisältäviin tuotteisiin liittyy tiukkoja kuljetussäännöksiä. Jos sinun täytyy lähettää tuote (akkuineen) huoltoon tai kuljettaa sitä mukana, sinun TÄYTYY lukea käyttöohjeen vianmääritysosio tai pyytää lähetysohjeita asiakaspalvelusta.
- Tarkista akku säännöllisesti mahdollisten vaurioiden tai vuotojen varalta. Älä lataa vahingoittuneita tai vuotoja akkuja, äläkä päästä akkuneustetta iholle tai silmiin. Jos nestettä kuitenkin joutuu iholle tai silmiin, huuhtelee altistunut alue runsaalla vedellä ja hakeudu lääkäriin. Pane akku suljettavaan muovipussiin ja kierrätä tai hävitä se turvallisesti paikallisten ympäristömääräysten mukaisesti tai palauta se paikalliseen valtuutettuun iRobot-asiakaspalveluun hävitettäväksi.



# VAROITUS



- Lasten akunkäyttöä on valvottava. Hakeudu lääkäriin välittömästi, jos patteri tai akku on nieltä.

## HUOMIO

- Poista akku robotista ennen laitteen kierrätystä tai hävitystä.
- Parhaat tulokset saavutetaan käyttämällä vain robotin mukana toimitettua litiumioniakkua.

- Älä käytä akkuja, joita ei voi ladata. Käytä vain tuotteen mukana toimitettua ladattavaa akkua. Jos akku on vaihdettava, hanki samanlainen iRobot-akku tai ota yhteyttä iRobot-asiakaspalveluun saadaksesi tietoa muista akkuvaihtoehtoista.
- Lataa akku ja poista se robotista ja lisävarusteista aina ennen pitkäaikaista varastointia.



Tämä merkintä akussa tarkoittaa sitä, ettei akkua saa hävittää lajittelemattoman kotitalousjätteen mukana. Loppukäyttäjänä vastuullasi on hävittää laitteesi käyttökelvoton akku ympäristöystävällisesti seuraavilla tavoilla:

- (1) palauta se jakelijalle/jälleenmyyjälle, jolta olet ostanut tuotteen tai
- (2) vie se soveltuvaan keräyspisteeseen.

Käyttökelvottomien akkujen erillinen keräminen ja kierrättäminen säästää luonnonvaroja ja varmistaa, että ne kierrätetään ihmisten terveyttä ja ympäristöä suojelevalla tavalla. Lisätietoja saat paikallisesta kierrätyskeskuksesta tai jälleenmyyjältä, jolta olet alun perin ostanut tuotteen. Käyttökelvottomien akkujen ja paristojen väärinlainen hävittäminen voi niiden sisältämien aineiden vuoksi johtaa haittavaikutuksiin ympäristölle ja ihmisten terveydelle.

Tietoja akkujen jätevirran ongelmallisten aineiden vaikutuksista on seuraavassa lähteessä: <http://ec.europa.eu/environment/waste/batteries/>

## ULKOINEN PÖLYSÄILIÖ



# VAROITUS



- Älä käytä laitetta, jos johto tai pistoke on vaurioitunut. Jos laite ei toimi asianmukaisella tavalla tai se on pudonnut, vaurioitunut, jätetty ulkotiloihin tai pudonnut veteen, toimita se huoltoliikkeeseen.
- Irrota robotti ulkoisesta pölysäiliöstä aina ennen puhdistusta tai huoltotoimia.
- Älä astu pölysäiliön päälle.
- Älä työnnä esineitä aukkoihin. Älä käytä laitetta, jos jokin aukoista on tukossa; pidä puhtaana pölystä, nukasta, hiuksista ja kaikesta, mikä voi vähentää ilmanvirtausta.
- Varmista pölysäiliön ihanteellinen toiminta välttämällä vierasesineiden laittamista sen sisälle ja pitämällä se puhtaana.
- Välttääksesi ylikuumentumisen tahattoman nollauksen aiheuttamat vaaratilanteet tämän laitteen virransyöttö ei saa tapahtua ulkoisen kytkinjärjestelmän, kuten ajastimen, kautta eikä sitä saa yhdistää virtapiiriin, jonka sähkölaitos kytkee säännöllisesti päälle ja pois.
- Älä päästä nesteitä ulkoisen pölysäiliön päälle tai sisään.
- Älä kaada laitteeseen nesteitä äläkä kasta sitä veteen.
- Älä käytä laitetta ulkotiloissa tai märillä pinnoilla.
- Älä salli laitteen käyttöä leikkikaluna. Laitteen käyttäminen lasten lähellä edellyttää tarkkaa valvontaa.
- Käytä laitetta vain tämän oppaan mukaisesti.
- Vähennä sähköiskun vaaraa irrottamalla ulkoinen pölysäiliö verkkovirrasta ennen sen puhdistamista.
- Pidä pölysäiliö ja virtajohto etäällä kuumista pinnoista.

## HUOMIO

- Tuotetta ei saa käyttää muuntajan kanssa. Muuntajan käyttö mitätöi takuun välittömästi.
- Jos asut voimakkaille jännitemuutoksille alttiilla alueella, on suositeltavaa käyttää ylimääräistä ylijännitesuojaa. Ulkoinen pölysäiliö voidaan suojata ylijännitesuojalla voimakkaiden jännitemuutosten varalta.
- Älä käytä laitetta ilman pölypussia ja/tai suodattimia.

# Tietoa Roomba®-robotti-imurista

## Laite ylhäältä

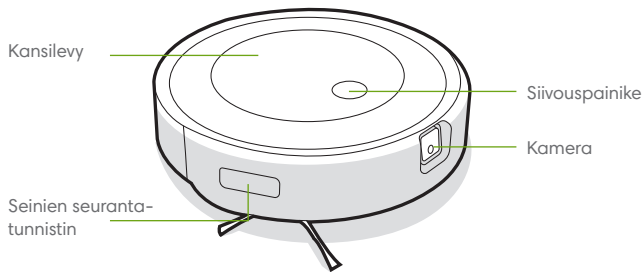

## Laite alhaalta

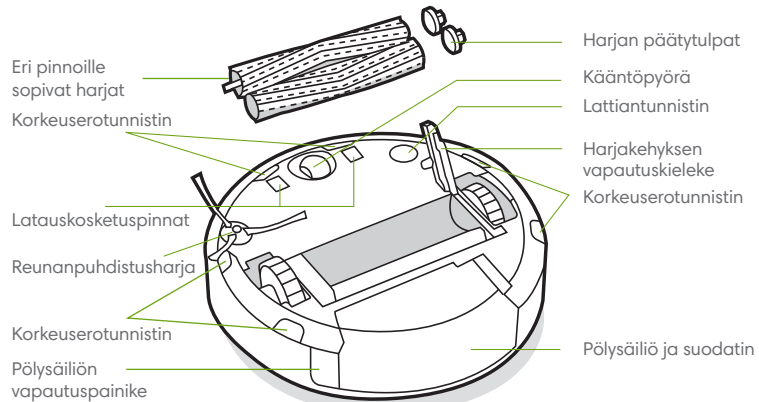

# Tietoa ulkoisesta Clean Base™ -pölysäiliöstä

## Laite edestä

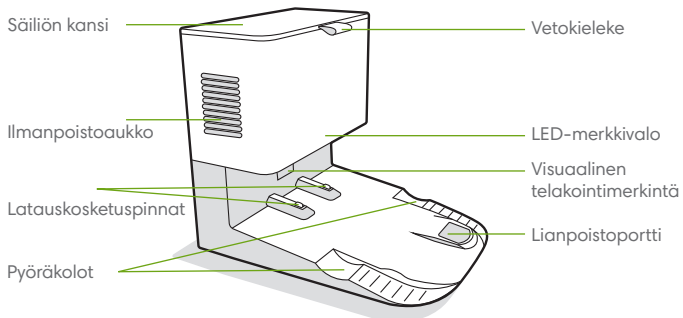

## Laite takaa

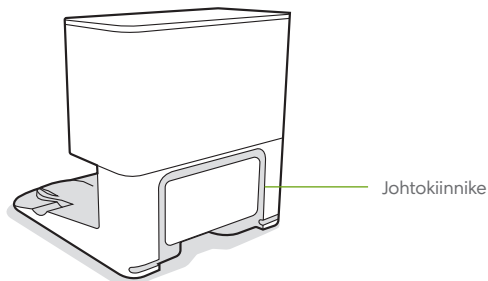

## Laite ylhäältä

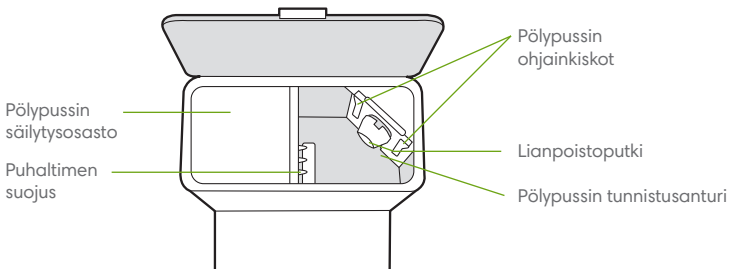

## Laite alhaalta

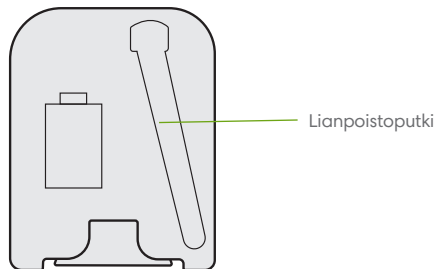



# Roomba®-robotti-imurin käyttö

## Ulkoisen Clean Base™ -pölysäiliön sijoittaminen

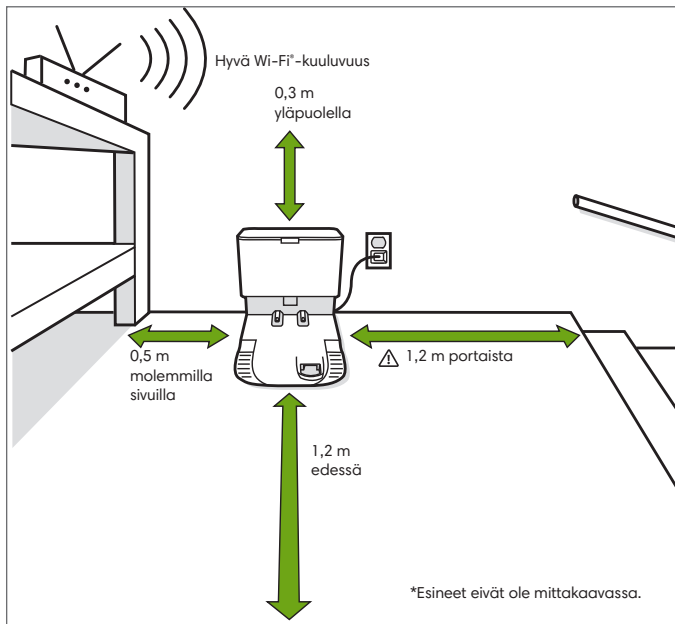

**Huomautus:** Älä aseta ulkoista Clean Base -pölysäiliötä suoraan auringonvaloon. Varmista, että telakan ympärillä on tyhjää tilaa, jotta telakointi sujuu tehokkaasti.

**VAROITUS:** Estä robotin putoaminen portaisiin varmistamalla, että latausasema sijaitsee vähintään 1,2 metrin päässä portaista.

## Lataa iRobot Home -sovellus ja muodosta yhteys Wi-Fi®-verkkoon

- Määritä Roomba noudattamalla vaiheittaisia ohjeita.
- Määritä PrecisionVision-navigointi esteiden välttämiseksi reaaliajassa.
- Määritä automaattisen siivouksen aikataulu ja muokkaa siivousasetuksia.
- Luo älykarttoja, jotka määrittävät, mistä ja milloin robotti siivoaa.



## Lataaminen



### Valorengasspiraali latauksen aikana

Valkoinen spiraali: lataus käynnissä

Punainen spiraali: lataus käynnissä, akun varaus vähissä

Valkoisena palava valo ilmaisee robotin lataustason prosentteina

- Aktivoi akku asettamalla robotti latausasemaan.

**Huomautus:** Robottisi toimitetaan osittain ladattuna, mutta suosittelemme sen lataamista latausasemassa 3 tunnin ajan ennen ensimmäisen siivoustyön aloittamista.



Kun robotin akku on ladattu täyteen, merkkivalorengaan takaosa vilkkuu valkoisena.

- Latausasemassa oleva robotti käyttää pientä määrää sähköä. Robotin voi laittaa vieläkin vähemmän sähköä kuluttavaan valmiustilaan, kun se ei ole käytössä. Aseta robotti vähän sähköä kuluttavaan valmiustilaan irrottamalla pölysäiliö ja napauttamalla siivouspainiketta 5 kertaa. Poistu vähän sähköä kuluttavasta valmiustilasta asettamalla robotti latausasemaan ja napauttamalla siivouspainiketta. Lisätietoja vähän sähköä kuluttavasta valmiustilasta on sivustomme usein kysytyissä kysymyksissä.
- Kytke robotti pois päältä pitkäaikaisen säilytyksen yhteydessä poistamalla se latausasemasta ja pitämällä siivouspainiketta painettuna 3 sekunnin ajan yhden pyörän ollessa irti lattiasta. Säilytä robottia kuivassa, viileässä paikassa.

## Siivoaminen

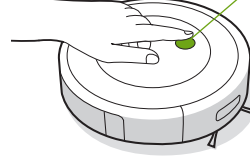

### Paina siivouspainiketta

Napauta aloittaaksesi/keskeyttääksesi/jatkaaksesi

Lopeta siivoustyö pitämällä painettuna 2–5 sekunnin ajan

- Robotti tutkii ja siivoaa kotisi automaattisesti siisteissä riveissä ja väistää esteet eteenpäin suunnatun kameran avulla. Se palaa latausasemaansa siivoustyön päätyttyä ja aina, kun sen on latauduttava.



Robotti tunnistaa esteet ja väistää niitä. On kuitenkin suositeltavaa poistaa ylimääräiset tavarat lattialta ennen siivoamista.

- Lopeta työ ja lähetä robotti takaisin latausasemaan painamalla siivouspainiketta 2–5 sekuntia. Sininen valorengas ilmoittaa, että robotti etsii latausasemaa.
- Kun robotti havaitsee erityisen likaisen alueen, se siirtyy Dirt Detect™ -tilaan, jossa se liikkuu edestakaisin siivotakseen alueen huolellisemmin. Valorengas vilkkuu sinisenä.



Kun robotti havaitsee, että sen pölysäiliö on tyhjennettävä, valorengas näyttää punaista lakaisuliikettä robotin takaosaan kohden.

## Vianmääritys

- Robotti ilmoittaa ongelmista hälytysäänellä. Lisäksi robotin valorengas muuttuu punaiseksi. Saat tarkempia tietoja painamalla siivouspainiketta tai napauttamalla puskuria. Lisätukea on saatavilla iRobot Home -sovelluksessa.

Punainen  
valorengas

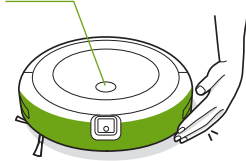

Akun varaus vähissä. Lataa.

- Robotti lopettaa siivoustyönsä automaattisesti, kun se on ollut toimettona pois latausasemasta 90 minuutin ajan.

## Akkujen turvallisuus ja toimitus

Parhaat tulokset saavutat käyttämällä vain robotin mukana toimitettua litiumioniakkua.

**VAROITUS:** Litiumioniakkuihin ja niitä sisältäviin tuotteisiin liittyy tiukkoja kuljetussääntöksiä. Jos sinun täytyy lähettää tuote huoltoon tai kuljettaa sitä mukana, sinun TÄYTYY noudattaa alla olevia ohjeita.

- Akun virta TÄYTYY katkaista ennen lähettämistä.
- Katkaise akun virta poistamalla robotti latausasemasta ja pitämällä siivouspainike painettuna 3 sekunnin ajan yhden pyörän ollessa irti lattiasta. Kaikki merkkivalot sammuvat.
- Pakkaa robotti turvallisesti lähettämistä varten.
- Jos tarvitset lisäapua, ota yhteyttä asiakaspalveluumme tai käy osoitteessa [global.irobot.com](http://global.irobot.com).

## Tietoja ulkoisesta pölysäiliöstä

Siivouksen aikana robotti palaa tarvittaessa automaattisesti ulkoiselle pölysäiliölle tyhjentämään pölysäiliönsä ja latautumaan.

Ulkoisen pölysäiliön LED-merkkivalo palaa punaisena, kun pölypussi on vaihdettava. Jos ulkoinen pölysäiliö havaitsee tukoksen, se pyrkii poistamaan tukoksen automaattisesti.

**Huomio:** Jos asetat robotin ulkoiselle pölysäiliölle manuaalisesti, se ei tyhjene automaattisesti. Käytä tässä tapauksessa iRobot Home -sovellusta tai paina painiketta 2–5 sekuntia.

# Hoito ja kunnossapito

## Hoito- ja kunnossapito-ohjeet

Pidä robottisi suorituskyky huipputasolla suorittamalla seuraavien sivujen toimenpiteet.

iRobot Home -sovelluksessa on lisäohjevideoita. Jos huomaat robotin poimivan aiempaa vähemmän likaa lattialta, tyhjennä pölysäiliö ja puhdista suodatin ja harjat.

Osa	Hoitoväli	Vaihtoväli*
Pölysäiliö	Pese pölysäiliö tarvittaessa	
Suodatin	Puhdista kerran viikossa (kaksi kertaa viikossa, jos sinulla on lemmikki) Älä pese.	Joka toinen kuukausi
Täysi pölysäiliö -anturi	Puhdista joka toinen viikko	
Etuosan kääntöpyörä	Puhdista joka toinen viikko	Kerran vuodessa
Reunanpuhdistusharja ja eri pinnoille sopiva harjapari	Puhdista kerran kuukaudessa (kaksi kertaa kuukaudessa, jos sinulla on lemmikki)	Kerran vuodessa
Tunnistimet ja latauskosketuspinnat	Puhdista kerran kuukaudessa	
Kameraikkuna	Puhdista ja tarkista kerran kuukaudessa	
Pölypussit		Pölypussit on vaihdettava LED-merkkivalon/sovelluksen ilmoitusten mukaisesti.
Telakan latauskosketuspinnat ja visuaalinen telakointimerkintä	Kerran kuukaudessa	
Säiliön sisäinen puhaltimen suojus	Kerran kuukaudessa (puhdista puhaltimen suojus)	

**Huomio:** iRobot valmistaa erilaisia varaosia ja varaosasarjoja. Jos uskot tarvitsevasi varaosaa, pyydä lisätietoja iRobot-asiakaspalvelusta.

\*Vaihtoväli voi vaihdella. Osat on vaihdettava, jos niissä näkyy kulumista.

## Pölysäiliön tyhjentäminen

1 Irrota pölysäiliö painamalla pölysäiliön vapautuspainiketta.



2 Avaa pölysäiliön luukku ja tyhjennä pölysäiliö.

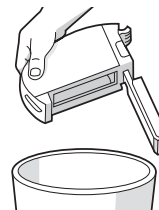

3 Aseta pölysäiliö takaisin robottiin.

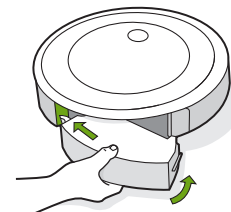

## Suodattimen puhdistaminen

- 1 Poista pölysäiliö. Poista suodatin: tartu sen kumpaankin päähän ja vedä se ulos.

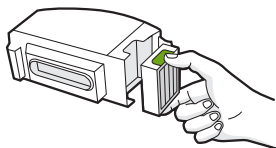

- 2 Poista pöly ja roskat napauttamalla suodatinta roska-astiaa vasten.



- 3 Aseta suodatin takaisin uurteiset osat ulospäin. Aseta pölysäiliö takaisin robottiin.

**\*** **Tärkeää:** Robotti ei toimi, jos suodatinta ei ole asennettu oikein. Vaihda suodatin joka toinen kuukausi.

## Täyden pölysäiliön anturien puhdistaminen

- 1 Irrota ja tyhjennä pölysäiliö.

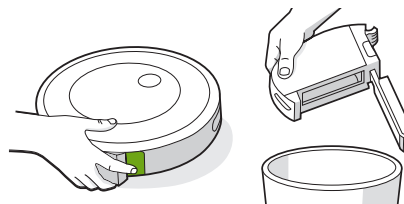

- 2 Pyyhi sisemmät tunnistimet puhtaalla, kuivalla liinalla.

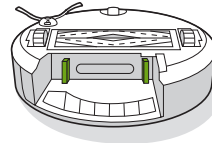

- 3 Pyyhi pölysäiliön luukku puhtaalla, kuivalla liinalla.



- 4 Poista mahdolliset roskat imutiestä.

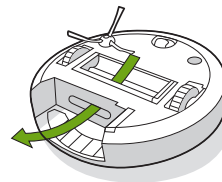

## Pölysäiliön peseminen

**\* Tärkeää:** Älä pese suodatinta. Poista suodatin ennen pölysäiliön pesemistä.

- 1 Vapauta pölysäiliö, poista suodatin ja avaa pölysäiliön luukku.
- 2 Huuhtele pölysäiliö lämpimällä vedellä.

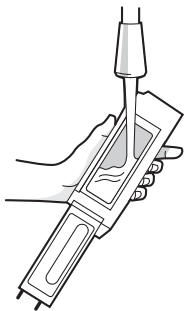

**☰ Huomautus:** Pölysäiliötä ei voi pestä tiskikoneessa.

- 3 Varmista, että pölysäiliö on täysin kuiva. Aseta suodatin takaisin ja aseta pölysäiliö takaisin robottiin.

## Reunapuhdistusharjan puhdistaminen

- 1 Avaa reunanpuhdistusharjan kiinnitysruuvi pienellä ruuviavaimella tai kolikolla.
- 2 Vedä reunanpuhdistusharja irti. Poista hiukset ja/tai lika ja asenna harja takaisin.

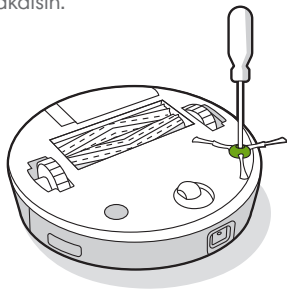

## Etuosan kääntöpyörän puhdistaminen

- 1 Poista etupyörämoduuli robotista vetämällä sitä voimakkaasti.
- 2 Irrota pyörä kotelostaan vetämällä sitä voimakkaasti (ks. kuva alla).
- 3 Poista pyörän kolon sisälle kertyneet roskat.
- 4 Kun olet valmis, asenna kaikki osat takaisin paikoilleen. Varmista, että pyörä napsahtaa paikalleen.

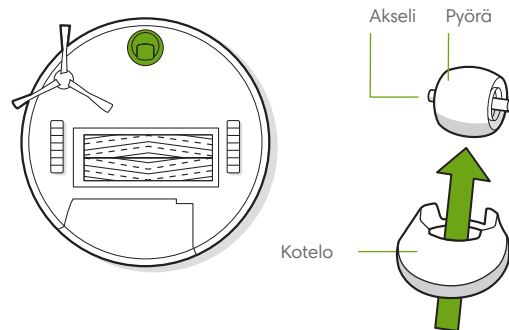

**\* Tärkeää:** Etupyörään tarttuneet hiukset ja lika voivat johtaa vaurioihin lattiasasi. Jos pyörä ei pyöri vapaasti, kun olet puhdistanut sen, ota yhteyttä asiakaspalveluun.

## Eri pinnoille sopivien harjojen puhdistaminen

1 Purista harjakehyksen vapautuskielekettä, nosta kieleke ja poista mahdolliset tukokset.

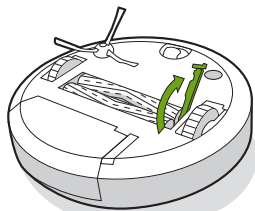

2 Irrota harjat robotista. Irrota harjan päätytulpat harjojen päädyistä. Poista sitten tulppien alle kertyneet hiukset ja roskat. Asenna harjan päätytulpat takaisin.

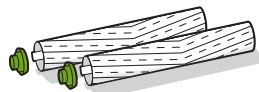

3 Poista harjojen vastakkaisessa päässä olevien kulmikkaiden tappien ympärille kertyneet hiukset ja roskat.

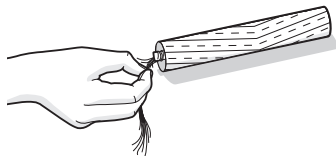

4 Asenna harjat takaisin robottiin. Harjojen tappien muodon tulee vastata siivospäämoduulissa olevien harjakuvakkeiden muotoa.

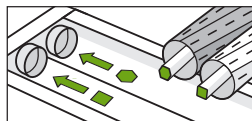

## Antureiden, kameraikkunan ja latauspintojen puhdistus.

1 Pyyhi anturit, kameraikkuna ja latauskosketuspinnat puhtaalla, kuivalla kankaalla.

**Huomautus:** Tarkista kameraikkuna. Jos huomaat halkeamia, ota yhteyttä asiakaspalveluun.

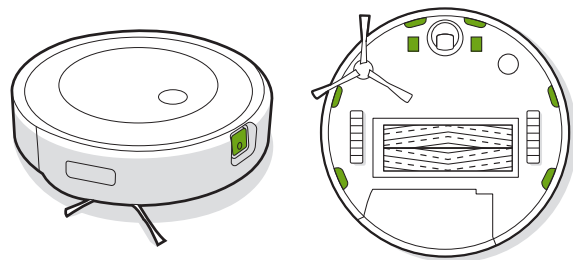

## Pölypussin vaihtaminen

- 1 Avaa säiliö nostamalla kantta.

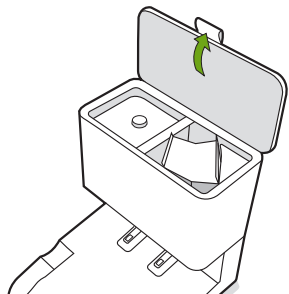

- 2 Poista pölypussi säiliöstä vetämällä muovikorttia ylös.

**Huomio:** Tämä sulkee pölypussin, jotta pöly ja roskat eivät pääse ulos.

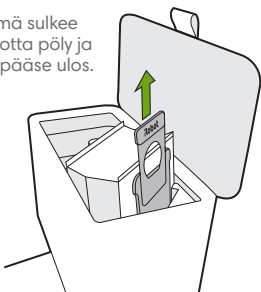

- 3 Hävitä käytetty pölypussi.

- 4 Asenna uusi pölypussi työntämällä muovikortti ohjainkiskoihin.

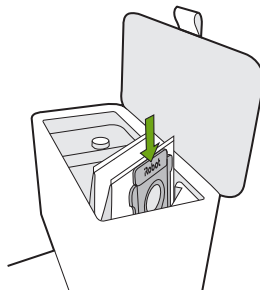

- 5 Varmista, että kansi on täysin kiinni painamalla sitä alas.

**Huomio:** Varmista robotin ja pölysäiliön ihanteellinen toiminta puhdistamalla ja/ tai vaihtamalla robotin suodatin tarpeen mukaan.

## Visuaalisen telakointimerkinnän ja latauskosketuspintojen puhdistaminen

Tarkista visuaalinen telakointimerkintä ja latauskosketuspinnat likaantumisen varalta. Pyyhi ne puhtaalla, kuivalla liinalla.

**Huomio:** Älä suihkuta puhdistusainetta suoraan tunnistimiin tai tunnistimien aukkoihin.

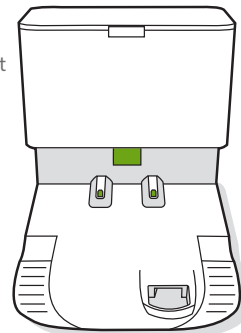

## Puhaltimen suojuksen puhdistaminen

Tarkista puhaltimen suojus nukan ja lian kertymisen varalta ja pyyhi se puhtaaksi kuivalla, puhtaalla liinalla.

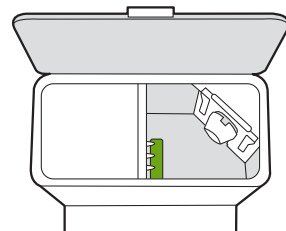



# Vianmääritys

Ulkoinen pölysäiliö ilmoittaa ongelmista säiliön etuosan LED-merkkivalolla ja iRobot Home -sovelluksen kautta.

LED-merkkivalo	Yleinen virhe	Korjaus
Palaa punaisena	Pölypussi täynnä tai puuttuu	<ol style="list-style-type: none"><li>1. Vaihda pölypussi, jos se on täynnä tai puuttuu.</li><li>2. Varmista, että pölypussi on tiukasti paikallaan.</li><li>3. Jos ongelma ei ratkea, poista roskat ja pöly robottisi pohjan portista ja ulkoisesta pölysäiliöstä.</li></ol>
Vilkkuu punaisena	Telakan poistotiesä on vuoto tai tukos	<ol style="list-style-type: none"><li>1. Varmista, että säiliön kansi on painettu alas ja se on suljettu tiiviisti. Tyhjennä säiliö manuaalisesti painamalla robotin siivouspainiketta 2 sekuntia.</li><li>2. Poista roskat ja pöly robottisi pohjan portista ja ulkoisesta pölysäiliöstä.</li><li>3. Irrota ulkoinen pölysäiliö pistokkeesta. Aseta se kyljelleen ja tarkista lianpoistoputki roskien ja pölyn varalta. Poista letku tarvittaessa lian poistamista varten.</li></ol>

Tuotteessa on lämpösuojaus, joka suojaa sitä ylikuumentumisen aiheuttamilta vaurioilta. Jos suojaus laukeaa, moottori sammutetaan. Jos näin käy, irrota laite sähkövirrasta, anna sen jäähtyä 30 minuuttia, tyhjennä esteet poistoportista ja -letkusta ja kytke sitten laite takaisin sähkövirtaan.

# iRobot-asiakaspalvelu

## Yhdysvallat ja Kanada

Jos sinulla on Roomba®-robotti-imuria koskevia kysymyksiä tai haluat antaa tuotteesta palautetta, ota yhteyttä iRobotiin, ennen kuin otat yhteyttä jälleenmyyjään.

Voit aloittaa osoitteesta [global.irobot.com](http://global.irobot.com), jossa on vinkkejä, usein esitettyjä kysymyksiä sekä tietoja lisävarusteista. Nämä tiedot löytyvät myös iRobot Home -sovelluksesta. Jos tarvitset vielä tämän jälkeen apua, soita asiakaspalvelumme numeroon **877 855 8593**.

## Yhdysvaltojen iRobot-asiakaspalvelun palveluajat

- Maanantai–perjantai 9–21 EST
- Lauantai ja sunnuntai 9–18 EST

## Muut maat

Käy osoitteessa [global.irobot.com](http://global.irobot.com), jossa saat

- lisätietoja paikallisesta iRobot-maaorganisaatiosta
- ohjeita ja vinkkejä Roomba®-robotti-imurisi suorituskyvyn parantamiseen
- vastauksia kysymyksiisi
- paikallisen asiakaspalvelun yhteystiedot.

# Säännöksiä koskevia tietoja



iRobot Corporation vakuuttaa täten, että tämän robottipölynimurin malli RVE-Y1 täyttää EU:n radiolaitedirektiivin 2014/53/EU vaatimukset. EU-vaatimustenmukaisuusvakuutus on luettavissa kokonaisuudessaan osoitteessa: [www.irobot.com/compliance](http://www.irobot.com/compliance).



iRobot Corporation vakuuttaa täten, että robottipölynimurimalli RVE-Y1 täyttää vuonna 2017 annettujen radiolaitesäädösten vaatimukset. UKCA-vaatimustenmukaisuusvakuutus on luettavissa kokonaisuudessaan osoitteessa: [www.irobot.com/compliance](http://www.irobot.com/compliance).

Kemiallisten tietojen raportti, joka sisältää EU:n asetuksen EU 1907/2006 mukaisen luettelon erityistä huolta aiheuttavista aineista (SVHC), on luettavissa osoitteessa [www.irobot.com/compliance](http://www.irobot.com/compliance).

Perusmalli RVE-Y1 sisältää Sextant-radiomodulimallin AXG-Y1. Sextant on kaksitaajuuksuradio, joka käyttää 2,4 GHz:n ja 5 GHz:n WLAN-taajuuksia. Sextant-radiomodulissa on lisäksi Bluetooth ja BLE, jotka käyttävät 2 400 – 2 483,5 MHz:n taajuuksia.

- 2,4 GHz:n taajuus on rajoitettu toimimaan välillä 2 400 – 2483,5 MHz, ja sen suurin EIRP-lähtöteho on 17,78 dBm (59,98 mW) taajuudella 2 442 MHz.
- 5 GHz:n taajuus on rajoitettu toimimaan välillä 5 150 – 5 850 MHz, ja sen suurin EIRP-lähtöteho on 20,81 dBm (120,50 mW) taajuudella 5 190 MHz.
- Israelissa 5 GHz:n taajuus on rajoitettu toimimaan välillä 5 150 – 5 350 MHz.



Tämä symboli tuotteessa tarkoittaa, että laitetta ei saa hävittää lajittelemattoman kotitalousjätteen mukana. Loppukäyttäjänä olet vastuussa käyttökänsä pään saavuttaneen laitteesi hävittämisestä ympäristön kannalta vastuullisella tavalla seuraavasti:

- (1) palauta se jakelijalle/jälleenmyyjälle, jolta olet ostanut tuotteen tai
- (2) vie se soveltuvaan keräyspisteeseen.

Tuotteen hävittäminen asianmukaisella tavalla auttaa säästämään arvokkaita raaka-aineita ja estämään jätteiden virheellisen käsittelyn aiheuttamat haitat ihmisten terveydelle ja ympäristölle. Saat tietoja lähimmästä keräyspisteestä paikallisilta viranomaisilta. Kansallinen lainsäädäntö saattaa määrätä rangaistuksia tällaisen jätteen epäasianmukaisesta hävittämisestä. Lisätietoja on seuraavassa lähteessä: [http://ec.europa.eu/environment/waste/weee/index\\_en.html](http://ec.europa.eu/environment/waste/weee/index_en.html)

Valmistajan osoite: iRobot Corporation, 8 Crosby Drive, Bedford, MA 01730 Yhdysvallat

Kierrätät elinkaarensa päähän tullut iRobot-tuote vastuullisesti ja paikallisten määräysten mukaisesti. Seuraavassa on luettelo WEEE-kierrätysjärjestöistä, joiden kanssa iRobot tekee yhteistyötä tuotteen ostamisen aikana.

Sijainti	Organisaatio	URL
Itävalta	UFH	<a href="http://www.elektro-ade.at/elektrogeraete-sammeln/liste-der-sammelstoesterreich/">http://www.elektro-ade.at/elektrogeraete-sammeln/liste-der-sammelstoesterreich/</a>
Belgia	Recupel	<a href="https://www.recupel.be/en/where-to-go/?searchcollectionPoints=&amp;categories=1%2C2%2C3%2C4#">https://www.recupel.be/en/where-to-go/?searchcollectionPoints=&amp;categories=1%2C2%2C3%2C4#</a>
Saksa	Zentek	<a href="https://www.ear-system.de/ear-verzeichnis/sammel-und-ruecknahmestback">https://www.ear-system.de/ear-verzeichnis/sammel-und-ruecknahmestback</a>
Tanska	Elretul	<a href="https://www.dpa-system.dk/DPAApplications/DPADB.aspx?wf=CollectionPointSearch.as">https://www.dpa-system.dk/DPAApplications/DPADB.aspx?wf=CollectionPointSearch.as</a>
Espanja	Ecotic	<a href="https://punto-limpio.info/">https://punto-limpio.info/</a>
Ranska	Eco-systemes	<a href="https://www.eco-systemes.fr/france">https://www.eco-systemes.fr/france</a>
Irlanti	WEEE Ireland	<a href="http://www.weeeiireland.ie/household-recycling/where-can-i-recycle/">http://www.weeeiireland.ie/household-recycling/where-can-i-recycle/</a>
Alankomaat	Wecycle	<a href="https://www.watismijnapparaatwaard.nl/">https://www.watismijnapparaatwaard.nl/</a>
Ruotsi	EI-Kretsen	<a href="https://www.sopor.nu/sortera-ätervinn/">https://www.sopor.nu/sortera-ätervinn/</a>
Yhdistynyt kuningaskunta	Repic	<a href="http://www.responsible-recycling.co.uk/contact-us/find-your-local-recy">http://www.responsible-recycling.co.uk/contact-us/find-your-local-recy</a>

# **iRobot®**

© 2021 iRobot Corporation, 8 Crosby Drive, Bedford, MA 01730 Yhdysvallat. Kaikki oikeudet pidätetään.

iRobot ja Roomba ovat iRobot Corporationin rekisteröityjä tavaramerkkejä.

CleanBase on iRobot Corporationin tavaramerkki. Wi-Fi ja Wi-Fi-logo ovat

Wi-Fi Alliancen rekisteröityjä tavaramerkkejä.

