

Robot[®]

Roomba[®]

Robotti-imuri

i1 / i3 / i4

Käyttöopas

Turvallisuustietoja

Tärkeitä turvallisuustietoja

Tämä käyttöopas sisältää tietoja perusmallista: RVD-Y1

PIDÄ NÄMÄ KÄYTTÖOHJEET TALLESSA

 **VAROITUS:** Sähkölaitteita käytettäessä on aina noudatettava perusvaroitointia, alla olevat mukaan luettuna.

LUE KAIKKI OHJEET

 **VAROITUS:** Loukkaantumis- ja vahinkovaaran vähentämiseksi lue ja noudata turvallisuusohjeita robottisi käyttöönoton, käytön ja huoltotoimien yhteydessä.

Vähintään 8-vuotiaat lapset ja henkilöt, joiden fyysinen tai henkinen toimintakyky tai aistitoiminnot ovat rajoittuneita tai joilta puuttuu tarvittava kokemus ja tieto, saavat käyttää tätä laitetta vain, jos heitä valvotaan ja opastetaan laitteen turvallisessa käytössä ja jos he ymmärtävät käyttöön liittyvät vaarat. Lapset eivät saa leikkiä laitteella. Lapset eivät saa puhdistaa laitetta tai huolehtia sen kunnossapidosta ilman aikuisten valvontaa.

 Tämä on turvallisuusvaroituserkki. Se varoittaa fyysisen vamman vaarasta. Noudata kaikkia tämän merkin jälkeisiä turvallisuusviestejä välttääksesi mahdollisen vamman tai kuoleman.

 Sähköiskun vaara

 Luokan II laite

 Nimellinen lähtöteho, tasavirta

 Lue käyttöopas

 Yleinen kierrätysmerkki

 Tulipalovaara

 Vain sisäkäyttöön

 Nimellinen tuloteho, tasavirta

 Pidä poissa lasten ulottuvilta

 Nimellinen tuloteho, vaihtovirta

 Erillinen syöttöyksikkö

VAROITUS: Ilmoittaa vaarallisesta tilanteesta, joka voi johtaa kuolemaan tai vakavaan vammaan, jos tilannetta ei vältetä.

HUOMIO: Ilmoittaa vaarallisesta tilanteesta, joka voi johtaa lievään tai kohtalaiseen vammaan, jos tilannetta ei vältetä.

HUOMAUTUS: Ilmoittaa vaarallisesta tilanteesta, joka voi johtaa omaisuusvahinkoon, jos tilannetta ei vältetä.

YLEISTÄ



VAROITUS



- Robotti ei ole leikkikalua. Valvo pieniä lapsia ja lemmikkejä, kun robottisi on toiminnassa.
- Älä istu tai seiso robotin tai Home Base -aseman päällä.
- Älä käytä laitureita, joita ei ole hyväksytty. Hyväksymättömän laturin käyttö voi aiheuttaa akun lämpenemistä, savuamista, syttymisen tai räjähdysten.
- Robottisi mukana toimitetaan alueelle hyväksytty virtajohto, ja se on suunniteltu kytkettäväksi vain tavalliseen asuintalon vaihtovirtapistorasiasiaan. Älä käytä muuta virtajohtoa. Jos tarvitset uuden johdon, ota yhteyttä asiakaspalveluun, jotta saat oikean maakohtaisen virtajohdon.
- Älä avaa robottia tai Home Base -latausasemaa. Niiden sisällä ei ole käyttäjän huollettavia osia. Huollata laite valtuutetussa huoltoliikkeessä.
- Sähköiskuvaara, käytä vain kuivissa sisätiloissa.
- Älä käsittele robottia tai Home Base -latausasemaa, jos kätesi ovat märät.
- Säilytä ja käytä robottia vain huoneenlämmössä.
- Jos siivottavassa huoneessa on parveke, varmista turvallinen toiminta estämällä laitteen pääsy parvekkeelle fyysisellä esteellä.
- Puhdista lika korkeuserotunnistimista.



HUOMIO



- Älä käytä robottia alueilla, joilla on lattialla avoimia pistorasioita.
- Jos laite liikkuu virtajohdon päällä ja vetää sitä mukanaan, johto saattaa vetää jonkin esineen pöydältä tai hyllyltä. Ennen kuin käytät laitetta, nosta lattialta vaatteet, paperit, sälekaihtimien vetimet, virtajohdot ja kaikki helposti rikkoontuvat esineet.
- Muista, että robotti liikkuu itsestään. Ole varovainen liikkuessasi alueella, jolla robotti siivoaa, jotta et astu sen päälle.
- Älä käytä laitetta terävien esineiden, lasin tai palavien tai savuavien roskien keräämiseen.

HUOMAUTUS

- Robotti on tarkoitettu käytettäväksi vain kuivalla lattialla. Älä käytä laitetta roiskeiden poistamiseen. Älä anna robottisi tai Home Base -latausaseman kastua.
- Älä aseta esineitä robotin päälle.
- Jos latauskosketuspintoja ei pidetä puhtaina, robotin akunlatauskyky voi heikentyä.

HOME BASE



VAROITUS



- Älä käytä Home Base -latausasemaa, jos sen johto tai pistoke on vaurioitunut. Vaurioitunut johto tai pistoke on vaihdettava.
- Irrota robotti aina Home Base -latausasemasta ennen puhdistusta tai huoltotoimia.
- Lataa robottia vain sen mukana toimitetulla sähkölaitteella. Mukana toimitettu sähkölaite tuottaa turvallista erittäin pientä jännitettä, joka vastaa robotin tulojännitemerkintää ja jota tarvitaan turvallisen käytön varmistamiseen.

- Estä robotin mahdollinen portaista putoaminen varmistamalla, että Home Base -latausasema sijaitsee vähintään 1,2 metrin päässä portaista.

HUOMAUTUS

- Tuotetta ei saa käyttää minkäänlaisen muuntajan kanssa. Muuntajan käyttö mitätöi takuun välittömästi.
- Jos asut voimakkailla jännitemuutoksille alttiilla alueella, on suositeltavaa käyttää ylimääräistä ylijännitesuojaa. Home Base -latausasema voidaan suojata ylijännitesuojalla voimakkaiden jännitemuutosten varalta.

AKKU



VAROITUS



- Älä avaa, murskaa, lämmitä yli 80 °C:seen tai polta. Noudata valmistajan ohjeita.
- Älä aiheuta akun oikosulkuja päästämällä metalliesineitä kosketuksiin akkunapojen kanssa äläkä kasta akkua nesteeseen. Älä altista akkua mekaanisille iskuille.
- Tarkista akku säännöllisesti mahdollisten vaurioiden tai vuotojen varalta. Älä lataa vahingoittuneita tai vuotavia akkuja, äläkä päästä akkunestettä ihalle tai silmiin. Jos nestettä kuitenkin joutuu iholle tai silmiin, huuhtelee altistunut alue runsaalla vedellä ja ota yhteyttä lääkäriin. Pane akku suljettavaan muovipussiin ja kierrätä tai hävitä se turvallisesti paikallisten ympäristömääräysten mukaisesti tai palauta se paikalliseen valtuutettuun iRobot-asiakaspalveluun hävitettäväksi.
- Litiumioniakkuihin ja niitä sisältäviin tuotteisiin liittyy tiukkoja kuljetussäännöksiä. Jos sinun täytyy lähettää tuote (akkuineen) huoltoon tai kuljettaa sitä mukana, sinun TÄYTYY katsoa käyttöohjeen vianmääritysosio tai pyytää lähetysohjeita asiakaspalvelusta.



HUOMIO



- Lasten akun käyttöä on valvottava. Ota yhteyttä lääkäriin välittömästi, jos kenno, akku tai paristo on nieltty.

HUOMAUTUS

- Poista akku robotista, ennen kuin kierrätät tai hävität sen.
- Parhaat tulokset saavutat käyttämällä vain robotin mukana toimitettua iRobot-litiumioniakkua.
- Älä käytä akkuja, joita ei voi ladata. Käytä vain tuotteen mukana toimitettua ladattavaa akkua. Jos akku on vaihdettava, hanki samanlainen iRobot-akku tai ota yhteyttä iRobot-asiakaspalveluun saadaksesi tietoa muista akkuvaihtoehtoista.
- Lataa ja poista akku robotista ja patterit lisävarusteista aina ennen pitkäaikaista varastointia.



Tämä symboli akussa on merkinä siitä, että sitä ei saa hävittää lajittelemattoman kotitalousjätteen mukana. Loppukäyttäjänä vastuullasi on hävittää laitteesi käyttökelvoton akku ympäristöystävällisesti seuraavalla tavalla:

- (1) palauta se jakelijalle/jälleenmyyjälle, jolta olet ostanut tuotteen tai
- (2) vie se akuille tarkoitettuun keräyspisteeseen.

Käyttökelvottomien akkujen erillinen kerääminen ja kierrättäminen auttaa luonnonvarojen säästämässä ja varmistaa, että ne kierrätetään ihmisten terveyttä ja ympäristöä suojelevalla tavalla. Lisätietoja saat paikallisesta jätokeskuksesta tai jälleenmyyjältä, jolta olet alun perin ostanut tuotteen. Käyttökelvottomien akkujen ja paristojen vääränlainen hävittäminen voi niiden sisältämien aineiden vuoksi johtaa haittavaikutuksiin ympäristölle ja ihmisten terveydelle.

Tietoja akkujen jätevirran ongelmallisten aineiden vaikutuksista on seuraavassa lähteessä:

<http://ec.europa.eu/environment/waste/batteries/>

Tietoa Roomba®-robotti-imurista

Laite ylhäältä

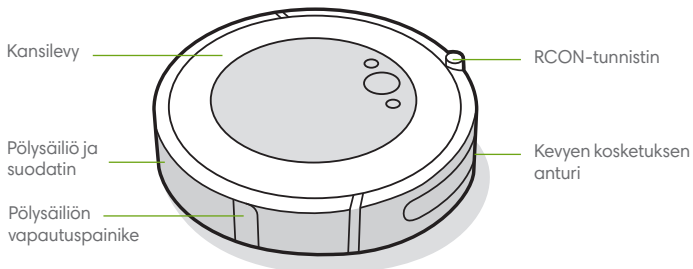

Laite pohjasta

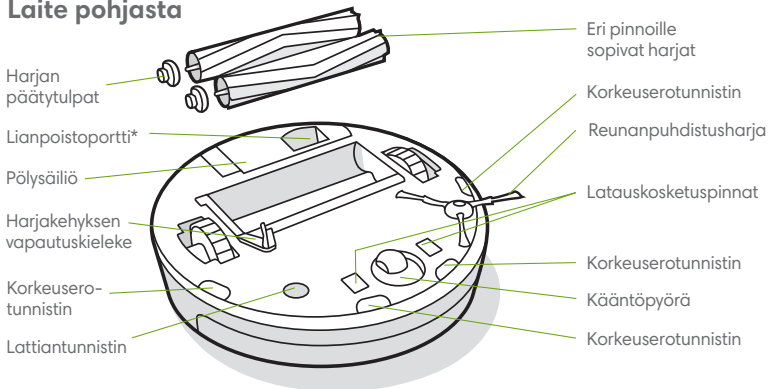

*Vain tietyissä malleissa

Home Base -latausasema

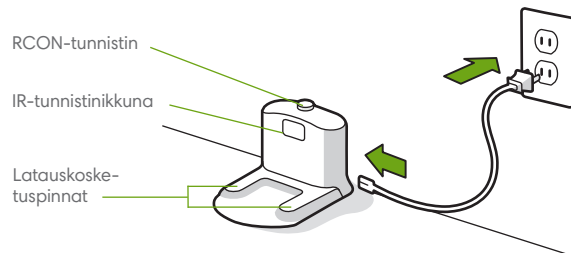

Painikkeet ja merkkivalot

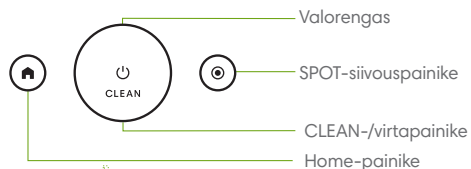

Roomba®-robotti-imurin käyttäminen

Home Base -latausaseman sijoittaminen

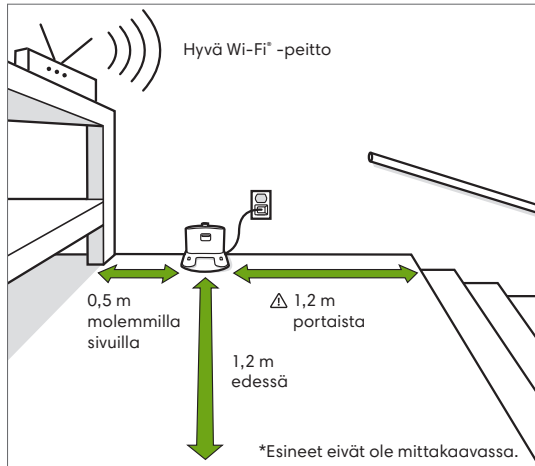

VAROITUS: Estä robotin mahdollinen portaista putoaminen varmistamalla, että Home Base -latausasema sijaitsee vähintään 1,2 metrin päässä portaista.

Lataa iRobot Home -sovellus ja muodosta yhteys Wi-Fi -verkkoon

- Määritä Roomba® vaiheittaisten ohjeiden avulla.
- Määritä automaattisen siivouksen aikataulu ja muokkaa siivousasetuksia.
- Katso vinkit, niksit ja vastaukset usein esitettyihin kysymyksiin.



Lataaminen



- Valkoinen merkkivalo latauksen aikana
- Kiinteä valkoinen: täysin ladattu
- Vilkkuva valkoinen: lataa
- Vilkkuva punainen: lataa / akun varaus on heikko

- Aktivoi akku asettamalla robotti Home Base -latausasemaan.



Huomautus: Robottisi toimitetaan osittain ladattuna, mutta suosittelemme sen lataamista latausasemassa 3 tunnin ajan ennen ensimmäisen siivoustyön aloittamista.

- Jos robotti tarvitsee latausta siivouksen aikana, se palaa takaisin Home Base -latausasemaan. Kun akku on ladattu riittävästi, robotti jatkaa siivoustyötä siitä, mihin se oli jäänyt.
- Robotti käyttää pientä määrää sähköä aina, kun se on Home Base -latausasemassa. Robotin voi laittaa vielä vähemmän sähköä kuluttavaan valmiustilaan, kun se ei ole käytössä. Katso iRobot Home -sovelluksesta ohjeet ja lisätietoa tästä vähän sähköä kuluttavasta valmiustilasta.
- Kytke robotti pitkäaikaisen varastoinnin yhteydessä pois päältä poistamalla se Home Base -latausasemasta ja painamalla 🏠 10 sekunnin ajan. Säilytä robottia kuivassa, viileässä paikassa.

Siivoaminen



Poista lattialta ylimääräiset tavarat ennen siivouksen aloittamista. Käytä robottiasi säännöllisesti, jotta lattiasi pysyvät hyvässä kunnossa.

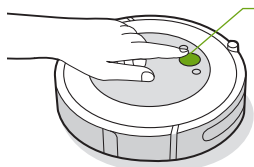

Paina vain CLEAN

Napauta aloittaaksesi/
keskeyttääksesi/jatkaaksesi
Lopeta siivoustyö pitämällä
painettuna 3 sekunnin ajan

- Robotti tutkii ja siivoaa kotisi automaattisesti. Se palaa Home Base -latausasemaansa siivoustyön päätyttyä ja aina kun sen on latauduttava.
- Voit lähettää robotin takaisin Home Base -latausasemaan napauttamalla 🏠. Sininen merkivalokuvio ilmoittaa, että robotti on etsiytyvässä Home Base -latausasemaan.
- Kun robotti havaitsee erityisen likaisen alueen, se siirtyy Dirt Detect™ -tilaan, jossa se liikkuu siivottavan alueen yli useita kertoja, kunnes alueen havaitaan olevan riittävän puhdas. Valorengas vilkkuu sinisenä.
- Voit SPOT-siivota tietyn alueen napauttamalla 🎯. Robotti liikkuu ensin spiraalimaisesti 1 metrin ulospäin ja palaa sitten spiraalimaisesti takaisin alkupisteeseen. Valorengas näyttää sinistä spiraalia.



Kun robotti havaitsee, että sen pölysäiliö on tyhjennettävä, valorengas näyttää punaista lakaisuliikettä robotin takaosaa kohden.

Vianmääritys

- Robotti ilmoittaa ongelmista hälytysäänellä ja valorengaan muuttumisella punaiseksi. Lisätietoja saat painamalla CLEAN. Lisätukea ja ohjevideota on saatavilla iRobot Home -sovelluksessa.

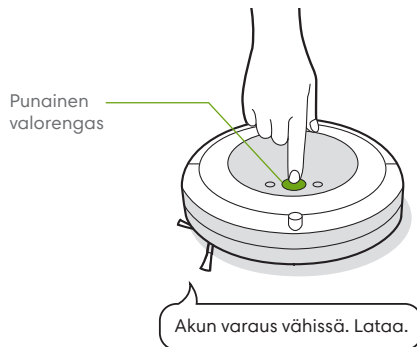

- Jos et ole varma, onko robotti valmis vai pysäytetty, katso sen tila iRobot Home -sovelluksesta.

Akkujen turvallisuus ja toimitus

Parhaat tulokset saavutat käyttämällä vain robotin mukana toimitettua iRobot-litiumioniakkua.

VAROITUS: Litiumioniakkuihin ja niitä sisältäviin tuotteisiin liittyy tiukkoja kuljetussäännöksiä. Jos sinun täytyy lähettää tuote huoltoon tai kuljettaa sitä mukanasi, sinun TÄYTYY noudattaa alla olevia ohjeita.

- Akun virta TÄYTYY katkaista ennen kuljetusta.
- Katkaise akun virta poistamalla robotti Home Base -latausasemasta ja pitämällä 🏠 painettuna 10 sekunnin ajan. Kaikki merkivalot sammuvat.
- Paketoi robotti turvallisesti lähettämistä varten.
- Jos tarvitset lisäapua, ota yhteyttä asiakaspalveluumme tai käy osoitteessa global.irobot.com.

Lisävarusteet

Kaksitoiminen Virtual Wall® -este*

Huomautus: Parhaat tulokset saavutat asettamalla sen vähintään 2,5 m:n etäisyydelle Home Base -latausasemasta.

Käytä kaksitoimista Virtual Wall® -estettä pitämään robotti puhdistettavilla alueilla ja poissa alueilta, joille et halua sen menevän. Se luo näkymättömän, kartiomaisen esteen, jonka vain robotti näkee. Voit jättää laitteen paikalleen siivouskertojen välillä.

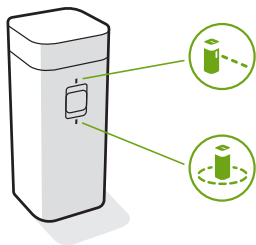

*Kaksitoiminen Virtual Wall® on vain tietyissä malleissa

Valitse tarpeisiisi sopiva tila:

Virtual Wall® -tila: Kun kytkin on Virtual Wall® -asennossa (🏠), laite luo suoraviivaisen esteen sulkemaan enintään 3 metrin suuriset aukot.

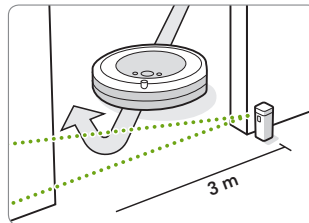

Huomautus: Este on sitä leveämpi, mitä kauemmas laitteesta se ulottuu (katso kuva).

Halo-tila: Käännä kytkin Halo-asentoon (🌊) luodaksesi ympyrän muotoisen esteen. Tämä estää robottia lähestymästä alueita, jotka haluat suojata, kuten lemmikin ruoka-astiaa, maljakkoa tai pöydän alusta. Halo-este ulottuu noin 30 senttimetrin päähän laitteen keskipisteestä.

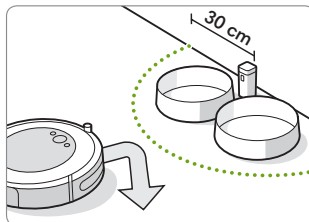

Huomautus: Akut kestävät normaalikäytössä noin 8-10 kuukautta. Jos et aio käyttää Virtual Wall® -estettä pitkään aikaan, muista kääntää kytkin Off- eli keskiasentoon.

Hoito ja kunnossapito

Hoito- ja kunnossapito-ohjeet

Pidä robottisi suorituskyky huipputasolla suorittamalla seuraavien sivujen toimenpiteet.

iRobot Home -sovelluksessa on lisäohjevideoita. Jos huomaat robotin poimivan aiempaa vähemmän likaa lattialta, tyhjennä pölysäiliö, puhdista harjat ja vaihda suodatin tarvittaessa.

Osa	Hoitoväli	Vaihtoväli*
Pölysäiliö	Pese pölysäiliö tarvittaessa	
Suodatin	Puhdista kerran viikossa (kaksi kertaa viikossa, jos sinulla on lemmikki). Älä pese.	Joka toinen kuukausi
Täyden pölysäiliön anturi	Puhdista joka toinen viikko	
Etupään kääntöpyörä	Puhdista joka toinen viikko	Kerran vuodessa
Reunanpuhdistusharja ja eri pinnoille sopiva harjapari	Puhdista kerran kuukaudessa (kaksi kertaa kuukaudessa, jos sinulla on lemmikki)	Kerran vuodessa
Tunnistimet ja latauskosketuspinnat	Puhdista kerran kuukaudessa	

Huomautus: iRobot valmistaa monenlaisia vaihto-osia ja kokoonpanoja. Jos uskot tarvitsevasi vaihto-osaa, pyydä lisätietoja iRobot-asiakaspalvelusta.

*Vaihtoväli voi vaihdella. Osat on vaihdettava, jos niissä näkyy kulumista.

Pölysäiliön tyhjentäminen

- 1 Irrota pölysäiliö painamalla pölysäiliön vapautuspainiketta.



- 2 Avaa pölysäiliön luukku ja tyhjennä pölysäiliö.

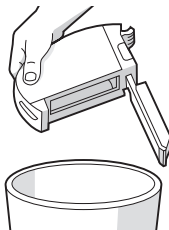

- 3 Aseta pölysäiliö takaisin robottiin.

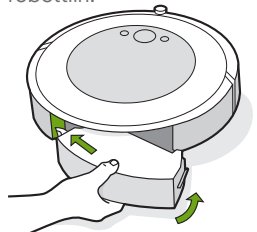

Suodattimen puhdistaminen

- 1 Poista pölysäiliö. Poista suodatin tarttumalla sen molempiin päihin ja vetämällä se ulos.

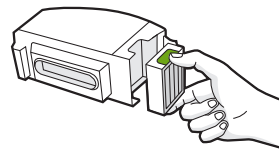

- 2 Poista pöly ja roskat napauttamalla suodatinta roska-astia vasten.



- 3 Aseta suodatin takaisin uurteiset osat ulospäin. Aseta pölysäiliö takaisin robottiin.

***Tärkeää:** Robotti ei toimi, jos suodatinta ei ole asennettu oikein. Vaihda suodatin joka toinen kuukausi.

Täyden pölysäiliön anturien puhdistaminen

- 1 Irrota ja tyhjennä pölysäiliö.

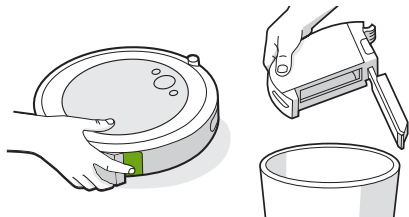

- 2 Pyyhi sisemmät tunnistimet puhtaalla, kuivalla liinalla.

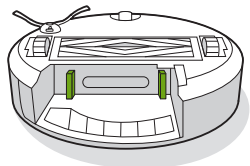

- 3 Pyyhi pölysäiliön luukku puhtaalla, kuivalla liinalla.

Suljettu luukku



Avattu luukku

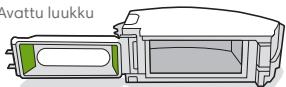

Pölysäiliön peseminen

-  **Tärkeää:** Älä pese suodatinta. Poista suodatin ennen pölysäiliön pesemistä.

- 1 Vapauta pölysäiliö, poista suodatin ja avaa pölysäiliön luukku.
- 2 Huuhtele pölysäiliö lämpimällä vedellä.

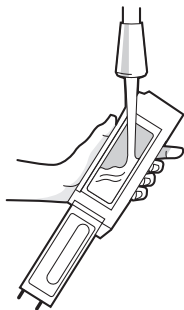

-  **Huomautus:** Pölysäiliötä ei voi pestä tiskikoneessa.

- 3 Varmista, että pölysäiliö on täysin kuiva. Aseta suodatin takaisin ja aseta pölysäiliö takaisin robottiin.

Reunanpuhdistusharjan puhdistaminen

- 1 Avaa reunanpuhdistusharjan kiinnitysruuvi pienellä ruuvimeisselillä.
- 2 Vedä reunanpuhdistusharja irti. Poista karvat ja/tai lika ja asenna harja takaisin.

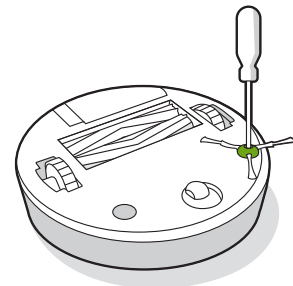

Etupään kääntöpyörän puhdistaminen

FI

- 1 Poista etupyörämoduuli robotista vetämällä sitä voimakkaasti.
- 2 Irrota pyörä kotelostaan vetämällä sitä voimakkaasti (ks. kuva alla).
- 3 Poista pyörän kolon sisälle kertyneet roskat.
- 4 Kun olet valmis, asenna kaikki osat takaisin paikoilleen. Varmista, että pyörä napsahtaa paikalleen.

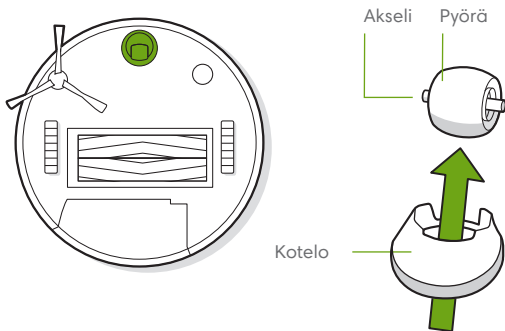

*** Tärkeää:** Etupyörään tarttuneet hiukset ja lika voivat vahingoittaa lattiaa. Jos pyörä ei pyöri vapaasti, kun olet puhdistanut sen, ota yhteyttä asiakaspalveluun.

Eri pinnoille sopivien harjojen puhdistaminen

- 1 Purista harjakehyksen vapautuskielekettä ja poista mahdolliset esteet.
- 2 Irrota harjat robotista. Irrota harjan päätytulpat harjojen päädyistä. Poista sitten tulppien alle kertyneet hiukset ja roskat. Asenna harjan päätytulpat takaisin.
- 3 Poista harjojen vastakkaisessa päässä olevien kulmikkaiden tappien ympärille kertyneet hiukset ja roskat.
- 4 Irrota pölysäiliö robotista ja poista mahdolliset roskat imutiestä.
- 5 Asenna harjat takaisin robottiin. Harjojen tappien muodon tulee vastata siivouspäämoduulissa olevien harjakuvakkeiden muotoa.

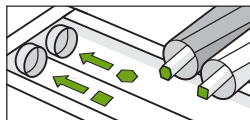
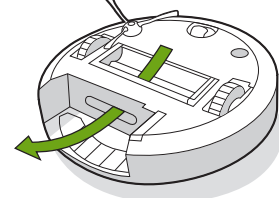
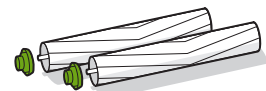
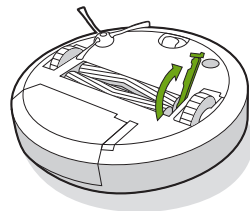

Tunnistimien ja latauskosketuspintojen puhdistaminen

Pyyhi tunnistimet ja latauskosketuspinnat puhtaalla, kuivalla kankaalla. Voit käyttää myös ihmesientä robottiin ja Home Basen latauskosketuspintoihin kertyneen lian poistamiseen.

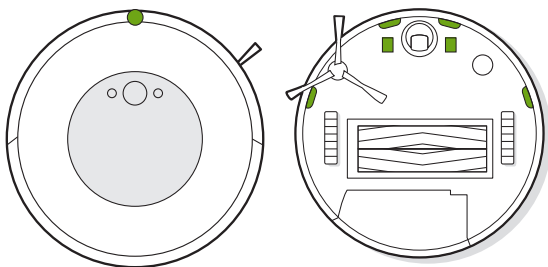

*** Tärkeää:** Älä suihkuta puhdistusainetta tai vettä suoraan antureihin tai antureiden aukkoihin.



iRobot-asiakaspalvelu

Yhdysvallat ja Kanada

Jos sinulla on Roomba®-robotti-imuria koskevia kysymyksiä tai haluat antaa tuotteesta palautetta, ota yhteyttä iRobot-yritykseen, ennen kuin otat yhteyttä jälleenmyyjään.

Voit aloittaa osoitteesta global.irobot.com, jossa on vinkkejä, usein esitettyjä kysymyksiä sekä tietoja lisävarusteista. Nämä tiedot löytyvät myös iRobot Home -sovelluksesta. Jos tarvitset vielä tämän jälkeen apua, soita asiakaspalvelumme numeroon **877 855 8593**.

Yhdysvaltojen iRobot-asiakaspalvelun palveluajat:

- Maanantai–perjantai 9–21 EST
- Lauantai ja sunnuntai 9–18 EST

Muut maat

Osoitteesta global.irobot.com saat

- lisätietoja paikallisesta iRobot-maajärjestelmästä
- ohjeita ja vinkkejä Roomba®-robotti-imurisi suorituskyvyn parantamiseen
- Vastauksia kysymyksiisi
- Ota yhteys paikalliseen asiakaspalveluun

Sääntelyä koskevia tietoja

CE iRobot Corporation vakuuttaa täten, että tämä robottipölynimurimalli RVD-Y1 täyttää EU:n radiolaitedirektiivin 2014/53/EU vaatimukset. EU-vaatimustenmukaisuusvakuutus on luettavissa kokonaisuudessaan osoitteessa www.irobot.com/compliance.

Kemiallisten tietojen raportti, joka sisältää EU:n asetuksen EU 1907/2006 mukaisen luettelon erityistä huolta aiheuttavista aineista (SVHC), on luettavissa osoitteessa www.irobot.com/compliance.

Tämä robottipölynimuri RVD-Y1 sisältää Sundial-radiomodulin AXF-Y1. Tämä robottipölynimuri RVD-Y1 toimii 2,4 GHz:n WLAN-taajuudella.

2,4 GHz:n taajuus on rajoitettu toimimaan taajuusväleillä 2 412–2 472 MHz ja 19,1 dBm:n EIRP-lähtöteholla 2 442 MHz:ssä.



Tämä symboli tuotteessa tarkoittaa, että laitetta ei saa hävittää lajittelemattoman kotitalousjätteen mukana. Loppukäyttäjänä vastuulasi on hävittää käyttökelvoton laitteesi ympäristöystävällisesti seuraavalla tavalla:

(1) palauta se jakelijalle/jälleenmyyjälle, jolta olet ostanut tuotteen tai

(2) vie se tällaisille laitteille tarkoitettuun keräyspisteeseen.

Tämän tuotteen asianmukainen hävittäminen auttaa arvokkaiden resurssien säästämiseksi ja ehkäisee mahdollisia epäasiallisesta jätteenkäsittelystä aiheutuvia haittavaikutuksia ihmisten terveydelle ja ympäristölle. Saat tietoja lähimmästä keräyspisteestä paikallisilta viranomaisilta. Kansallinen lainsäädäntö saattaa määrätä rangaistuksia tällaisen jätteen epäasianmukaisesta hävittämisestä. Lisätietoja on seuraavassa lähteessä: http://ec.europa.eu/environment/waste/wEEE/index_en.htm

Kierrätäkseen elinkaarensa päähän tullut iRobot-tuote vastuullisesti ja paikallisten määräysten mukaisesti. Seuraavassa on luettelo WEEE-kierrätysjärjestöistä, joiden kanssa iRobot tekee yhteistyötä tuotteen ostamisen aikana.

Sijainti	Organisaatio	URL
Itävalta	UFH	http://www.elektro-ade.at/elektrogeraete-sammeln/liste-der-sammelstoesterreich/
Belgia	Recupel	https://www.recupel.be/en/where-to-go/?searchcollectionPoints=&categories=1%2C2%2C3%2C4#
Saksa	Zentek	https://www.ear-system.de/ear-verzeichnis/sammel-und-ruecknahmestack
Tanska	Elretul	https://www.dpa-system.dk/DPAApplications/DPADB.aspx?wf=CollectionPointSearch.as
Espanja	Ecotic	https://punto-limpio.info/
Ranska	Eco-systemes	https://www.eco-systemes.fr/france
Irlanti	WEEE Ireland	http://www.weeireland.ie/household-recycling/where-can-i-recycle/
Alankomaat	Wecycle	https://www.watimijnapparatuur.nl/
Ruotsi	El-Kretsen	https://www.sopor.nu/sortera-ättervinn/
Yhdistynyt kuningaskunta	Repic	http://www.responsible-recycling.co.uk/contact-us/find-your-local-recy

Valmistajan osoite

iRobot Corporation, 8 Crosby Drive Bedford MA 01730, USA

Robot

©2021 iRobot Corporation, 8 Crosby Drive, Bedford, MA 01730 USA. Kaikki oikeudet pidätetään. iRobot, Roomba, iAdapt ja Virtual Wall ovat iRobot Corporationin rekisteröityjä tavaramerkkejä. Home Base ja Dirt Detect ovat iRobot Corporationin tavaramerkkejä. Wi-Fi ja Wi-Fi-logo ovat Wi-Fi Alliansin rekisteröityjä tavaramerkkejä.

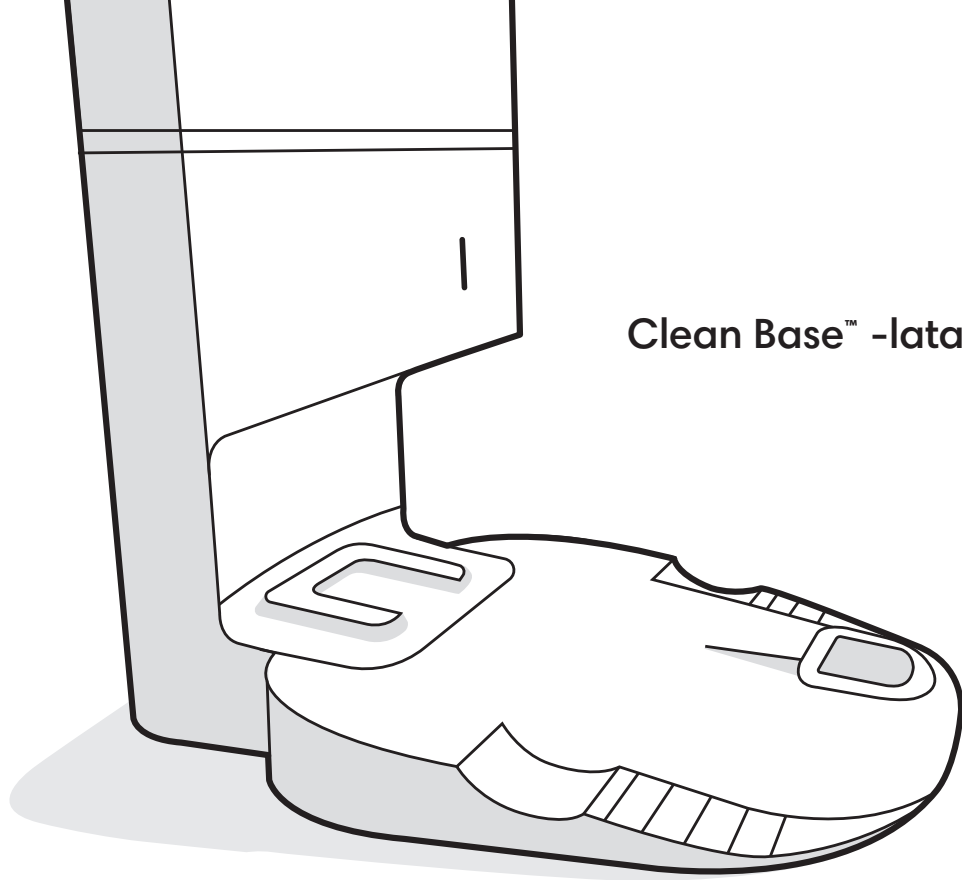

Robot®

Roomba®

Clean Base™ -latausaseman automaattinen
lianpoistojärjestelmä

Roomba® i-sarjan robotti-imureihin

Käyttöopas

Turvallisuustietoja

Tärkeitä turvallisuustietoja

Tämä käyttöopas sisältää tietoja perusmallista: ADE-N2.

PIDÄ NÄMÄ KÄYTTÖOHJEET TALLESSA

VAROITUS: Sähkölaitteita käytettäessä on aina noudatettava perusvaroitointia, alla olevat mukaan luettuna.

LUE KAIKKI OHJEET ENNEN TÄMÄN LAITTEEN KÄYTTÄMISTÄ. VAIN KOTIKÄYTTÖÖN.

VAROITUS: Loukkaantumis- ja vahinkovaaran vähentämiseksi lue ja noudata turvallisuusohjeita robottisi käyttöönnoton, käytön ja huoltotoimien yhteydessä.

Vähintään 8-vuotiaat lapset ja henkilöt, joiden fyysinen tai henkinen toimintakyky tai aistitoiminnot ovat rajoittuneita tai joilta puuttuu tarvittava kokemus ja tieto, saavat käyttää tätä laitetta vain, jos heitä valvotaan ja opastetaan laitteen turvallisessa käytössä ja jos he ymmärtävät käyttöön liittyvät vaarat. Lapset eivät saa leikkiä laitteella. Lapset eivät saa puhdistaa laitetta tai huolehtia sen kunnossapidosta ilman aikuisten valvontaa.



Tämä on turvallisuusvaroituserkki. Se varoittaa fyysisen vamman vaarasta. Noudata kaikkia tämän merkin jälkeisiä turvallisuusviestejä välttääksesi mahdollisen vamman tai kuoleman.



Sähköiskun vaara



Luokan II laite



Nimellinen lähtöteho, tasavirta



Lue käyttöopas ennen käyttöä



Yleinen kierrätysmerkki



Tulipalovaara



Vain sisäkäyttöön



Nimellinen tuloteho, tasavirta



Nimellinen tuloteho, vaihtovirta



Pidä poissa lasten ulottuvilta

 Erillinen syöttöyksikkö

VAROITUS: Ilmoittaa vaarallisesta tilanteesta, joka voi johtaa kuolemaan tai vakavaan vammaan, jos sitä ei vältetä.

HUOMIO: Ilmoittaa vaarallisesta tilanteesta, joka voi johtaa lievään tai kohtalaiseen vammaan, jos sitä ei vältetä.

HUOMAUTUS: Ilmoittaa vaarallisesta tilanteesta, joka voi johtaa omaisuusvahinkoon, jos sitä ei vältetä.

YLEISTÄ



VAROITUS

- Tuote ei ole leikkikalua. Valvo pieniä lapsia ja lemmikkejä, kun tuote on toiminnassa.
- Älä istu tai seiso tuotteen päällä.
- Tuotteen mukana toimitetaan alueelle hyväksytty virtajohto, ja se on suunniteltu kytkettäväksi vain tavalliseen asuintalon vaihtovirtapistorasiaan. Älä käytä muuta virtajohtoa. Jos tarvitset uuden johdon, ota yhteyttä asiakaspalveluun, jotta saat oikean maakohtaisen virtajohdon.
- Älä pura lianpoistojärjestelmä osiin tai avaa sitä, ellei sinua ohjeisteta tekemään niin. Sen sisällä ei ole huollettavia osia. Huollata laite valtuutetussa huoltoliikkeessä.
- Sähköiskuvaara, käytä vain kuivissa sisätiloissa.
- Älä käsittele tätä tuotetta märin käsin.
- Säilytä ja käytä tätä tuotetta vain huoneenlämmössä.

AUTOMAATTINEN LIANPOISTOJÄRJESTELMÄ



VAROITUS

- Vähennä sähköiskun vaaraa irrottamalla lianpoistojärjestelmä verkkovirrasta ennen järjestelmän puhdistusta.
- Älä kaada laitteeseen nesteitä äläkä upota sitä veteen.

- Älä käytä laitetta ulkotiloissa tai märillä pinnoilla.
- Älä salli laitteen käyttöä leikkikaluna. Laitteen käyttäminen lasten lähellä edellyttää tarkkaa valvontaa.
- Käytä laitetta vain tämän oppaan mukaisesti.
- Älä käytä laitetta, jos sen johto tai pistoke on vahingoittunut. Jos laite ei toimi asianmukaisella tavalla, se on pudotettu, vaurioitunut, jätetty ulkotiloihin tai pudotettu veteen, toimita se asiakaspalveluun.
- Älä käsittele laitetta tai sen pistoketta märin käsin.
- Älä työnnä mitään esineitä laitteen aukkoihin. Älä käytä laitetta, jos jokin sen aukoista on tukossa; pidä puhtaana pölystä, nukasta, hiuksista ja kaikesta, mikä voi vähentää ilmanvirtausta.
- Jotta vältetään tahattoman ylikuumenemissuojan palautuksen aiheuttamilta vaaratilanteilta, tämän laitteen virransyöttö ei saa tapahtua ulkoisen kytkinjärjestelmän, kuten ajastimen, kautta eikä sitä saa yhdistää virtapiiriin, jonka sähkölaitos kytkee säännöllisesti päälle ja pois.
- Pidä automaattinen lianpoisto ja virtajohto etäällä kuumista pinnoista.

HUOMAUTUS

- Tuotetta ei saa käyttää minkäänlaisen muuntajan kanssa. Muuntajan käyttö mitätöi takuun välittömästi.
- Jos asut voimakkailla jännitemuutoksille alttiilla alueella, on suositeltavaa käyttää ylimääräistä ylijännitesuojaa. Lianpoistojärjestelmä voidaan suojata ylijännitesuojalla voimakkaiden jännitemuutosten varalta.
- Älä käytä laitetta ilman pölypussia ja/tai suodattimia.
- Pidä lianpoistojärjestelmäsi kunnossa välttämällä vierasesineiden laittamista sen sisälle ja pitämällä se puhtaana.
- Irrota robotti lianpoistojärjestelmästä aina ennen puhdistusta tai huoltotoimia.

Tietoa Clean Base™ -latausaseman automaattisesta lianpoistojärjestelmästä

Laite edestä

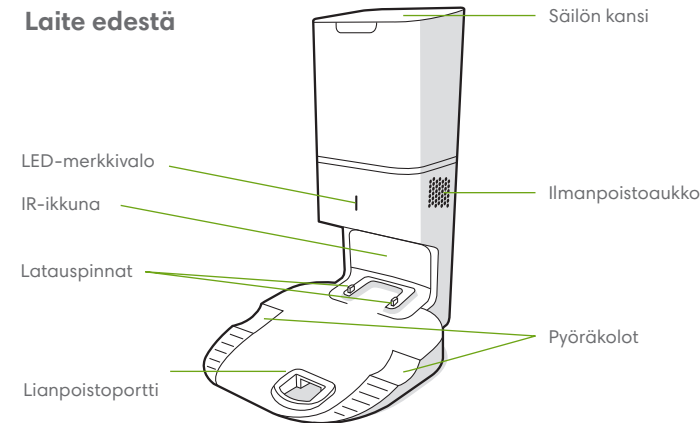

Laite ylhäältä

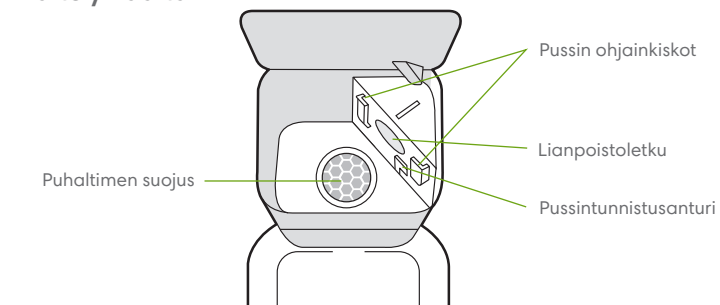

Laite takaa

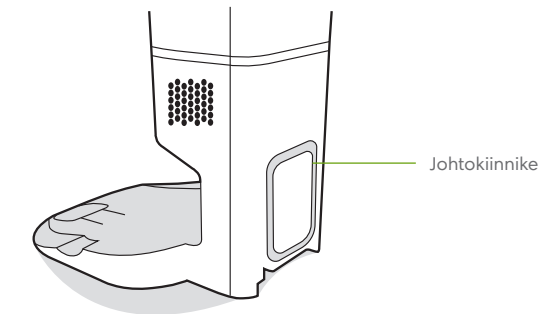

Laite alhaalta

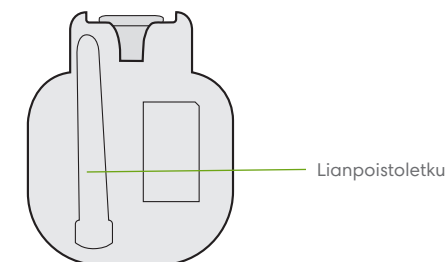

Automaattisen lianpoistojärjestelmän käyttö

Clean Base™ -latausaseman automaattisen lianpoistojärjestelmän sijoittaminen

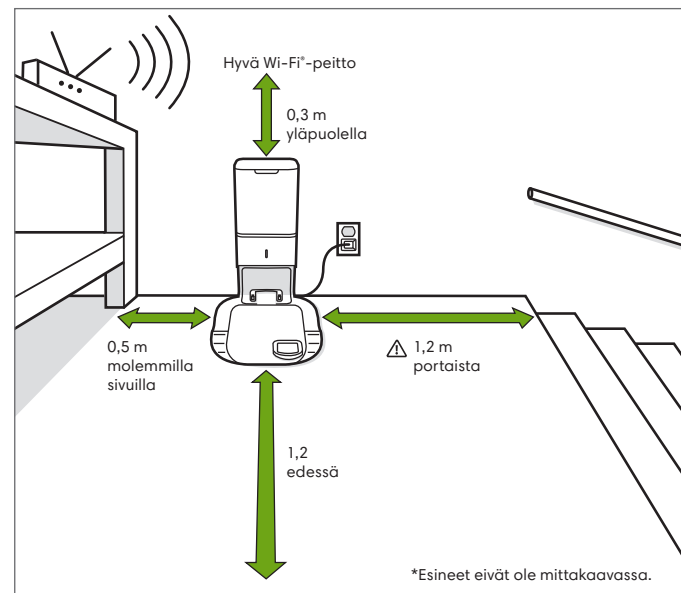

VAROITUS: Estä robotin mahdollinen portaista putoaminen varmistamalla, että latausasema sijaitsee vähintään 1,2 metrin päässä portaista.

Tietoja Automaattisesta lianpoistojärjestelmästä

Siivouksen aikana robotti palaa tarvittaessa automaattisesti lianpoistojärjestelmä tyhjentämään pölysäiliönsä ja latautumaan.

Lianpoistojärjestelmän LED-merkkivalo palaa punaisena, kun tarvitaan uusi pussi. Jos lianpoistojärjestelmä havaitsee tukoksen, se käynnistää uusia yrityksiä tukoksen automaattiseksi poistamiseksi.

Huomautus: Jos asetat robotin lianpoistojärjestelmään käsin, se ei tyhjene automaattisesti. Tyhjennä robottisi pölysäiliö tällöin manuaalisesti iRobot HOME -sovellusta tai robottisi painiketta käyttäen.

Hoito ja kunnossapito

Hoito- ja kunnossapito-ohjeet

Pidä lianpoistojärjestelmäsi suorituskykyisenä suorittamalla seuraavat kunnossapitotoimet:

Telakkaosa	Hoitoväli	Vaihtoväli
Pussit	-	Pussit on vaihdettava LED-merkkivalon/sovelluksen ilmoituksen mukaisesti
Latauspinnat IR-ikkuna	Kerran kuukaudessa	-
Säiliön sisällä oleva puhaltimen suojus	Kerran kuukaudessa (puhdista puhaltimen suojus)	-

Huomautus: iRobot valmistaa monenlaisia vaihto-osia ja kokoonpanoja. Jos uskot tarvitsevasi vaihto-osaa, pyydä lisätietoja iRobot®-asiakaspalvelusta.

Pussin vaihtaminen

1 Avaa säiliö nostamalla kantta.

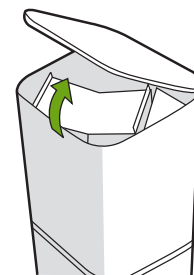

2 Poista pussi säiliöstä vetämällä muovikorttia ylös.

Huomautus: Tämä sulkee pussin, jotta pöly ja roskat eivät pääse ulos.

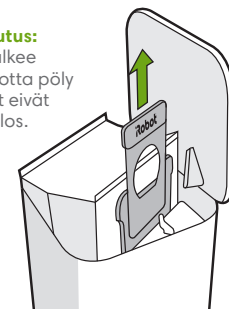

3 Hävitä käytetty pussi.

4 Asenna uusi pussi työntämällä muovikortti ohjainkiskoihin.

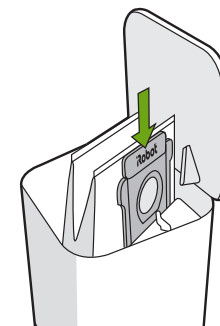

5 Varmista, että kansi on täysin kiinni painamalla sitä alas.

Huomautus: Saat robottisi ja automaattisen lianpoistojärjestelmäsi toimimaan ihanteellisesti puhdistamalla ja/tai vaihtamalla robottisi suodattimen tarpeen mukaan.

IR-ikkunan ja latauspintojen puhdistaminen

Tarkista anturit ja latauspinnat likaantumisen varalta. Pyyhi ne puhtaalla, kuivalla liinalla.

Huomautus: Älä suihkuta puhdistusainetta suoraan tunnistimiin tai tunnistimien aukkoihin.

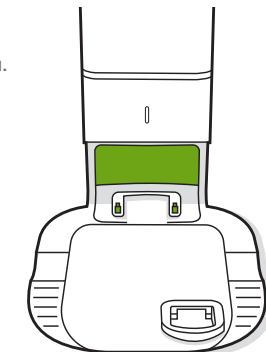

Puhaltimen suojuksen puhdistaminen

Tarkasta puhaltimen suojuksen nukan ja roskakertymien varalta ja pyyhi se puhtaaksi kuivalla, puhtaalla liinalla.

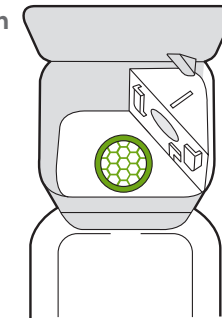

Vianmääritys

FI
Lianpoistojärjestelmäsi ilmoittaa ongelmista säiliön etuosan LED-merkkivalolla ja iRobot HOME -sovelluksen kautta.

LED-merkkivalo	Yleinen virhe	Korjaus
Palaa punaisena	Pussi täynnä tai puuttuu	<ol style="list-style-type: none">Vaihda pussi, jos se on täynnä tai puuttuu.Varmista, että pussi on tiukasti paikallaan.Jos ongelma ei ratkea, poista roskat ja pöly robottisi pohjan portista ja lianpoistojärjestelmästä.
Viikkuu punaisena	Telakan poistotiessä on vuoto tai tukos	<ol style="list-style-type: none">Varmista, että säiliön kansi on painettu alas ja tiiviisti suljettuna. Tyhjennä säiliö manuaalisesti napauttamalla robottisi painiketta .Poista roskat ja pöly robottisi pohjan portista ja lianpoistojärjestelmästä.Irrota lianpoistojärjestelmä pistokkeesta. Aseta se kyljelleen ja tarkasta lianpoistoletku roskien ja pölyn varalta. Poista letku tarvittaessa lian poistamista varten.

Tässä tuotteessa on lämpösuoja, joka suojaa sitä ylikuumenemisen aiheuttamalta vaurioitumiselta. Jos suoja aktivoituu, moottori sammuu. Jos näin käy, irrota virtajohto pistorasiasta ja anna laitteen jäähtyä 30 minuutin ajan. Poista mahdolliset esteet lianpoistoportista ja lianpoistoletkusta ja kytke laite takaisin pistorasiaan.

iRobot®-asiakaspalvelu

Yhdysvallat ja Kanada

Jos sinulla on lianpoistojärjestelmäsi koskevia kysymyksiä tai haluat antaa tuotteesta palautetta, ota yhteyttä yritykseen iRobot®, ennen kuin otat yhteyttä jälleenmyyjään.

Voit aloittaa osoitteesta global.irobot.com, jossa on vinkkejä, usein esitettyjä kysymyksiä sekä tietoja lisävarusteista. Nämä tiedot löytyvät myös iRobot HOME -sovelluksesta. Jos tarvitset vielä tämän jälkeen apua, soita Yhdysvaltojen asiakaspalvelumme numeroon **877 855 8593**.

Yhdysvaltojen iRobot®-asiakaspalvelun palveluajat:

- Maanantai–perjantai 9–21 EST
- Lauantai ja sunnuntai 9–18 EST

Muut maat

Osoitteessa global.irobot.com voit

- Hankkia lisätietoja paikallisesta iRobot®-maaorganisaatiosta
- Saada ohjeita ja vinkkejä tuotteen suorituskyvyn parantamiseen
- Saada vastauksia kysymyksiisi
- Ottaa yhteyttä paikalliseen asiakaspalveluusi

Säätelyä koskevia tietoja



Tietoa EU-vaatimustenmukaisuusvakuutuksesta esitetään sivulla www.irobot.com/compliance.



Tämä symboli tuotteessa on merkinä siitä, että sitä ei saa hävittää lajittelemattoman kotitalousjätteen mukana. Loppukäyttäjänä vastuullasi on hävittää käyttökelpoton laitteesi ympäristöystävällisesti seuraavalla tavalla:

- (1) palauta se jakelijalle/jälleenmyyjälle, jolta olet ostanut tuotteen tai
- (2) vie se soveltuvaan keräyspisteeseen.

Tämän tuotteen asianmukainen hävittäminen auttaa arvokkaiden resurssien säästämiseksi ja ehkäisee mahdollisia epäasiallisesta jätteenkäsittelystä aiheutuvia haittavaikutuksia ihmisten terveydelle ja ympäristölle. Kysy lisätietoja lähimmästä soveltuvasta keräyspisteestä tai paikallisilta viranomaisilta. Tällaisen jätteen epäasianmukaisesta hävittämisestä voidaan määrätä sakkoja kansallisessa lainsäädännössä. Lisätietoja esitetään seuraavassa lähteessä: http://ec.europa.eu/environment/waste/wEEE/index_en.htm

iRobot[®]

©2018 iRobot Corporation, 8 Crosby Drive, Bedford, MA 01730 USA. Kaikki oikeudet pidätetään.

iRobot, Roomba, ja Virtual Wall ovat iRobot Corporationin rekisteröityjä tuotemerkkejä.

HomeBase+ on iRobot Corporationin tavaramerkki. Wi-Fi ja Wi-Fi-logo ovat Wi-Fi Alliancen rekisteröityjä tavaramerkkejä.