

**Robot**<sup>®</sup>

**Roomba Combo**<sup>™</sup>

Robotti-imuri ja -moppi +  
Clean Base<sup>®</sup> Auto-Fill -telakka

**j9+**

Käyttöopas

# Turvaohjeet

## Tärkeitä turvaohjeita

Tämä käyttöopas sisältää tietoja perusmalleista:

Robotti: RCA-Y1 | Telakka: ADK-Y1 | Akku: ABL-F | Robotin radiomoduuli: AXG-Y1 | Telakan radiomoduuli: ESP32-C3-WROOM-02

### PIDÄ NÄMÄ KÄYTTÖOHJEET TALLESSA

 **VAARA:** Sähkölaitetta käytettäessä on aina noudatettava perusvarotoimia, mukaan lukien seuraavat: LUE KAIKKI OHJEET

 **VAARA:** Loukkaantumisen ja vaurioiden riskin vähentämiseksi lue ja noudata turvallisuusohjeita robottisi käyttöönoton, käytön ja huoltotoimien yhteydessä.

Lapset tai muut henkilöt, joiden fyysiset tai henkiset kyvyt eivät ole aikuisen tasolla tai joilta puuttuu kokemusta tai tietoa, eivät saa käyttää laitetta, ellei heidän turvallisuudestaan vastaava henkilö valvo heitä tai opasta heitä käyttämään laitetta turvallisesti. Valvo lapsia ja varmista, että he eivät leiki laitteella.

 Tämä on turvallisuusvaroituserkki. Se varoittaa sinua fyysisen loukkaantumisen vaarasta. Noudata kaikkia tämän merkin yhteydessä olevia turvallisuusohjeita välttääksesi mahdolliset vammat tai kuoleman.

 Sähköiskun vaara

 Luokan II laite

 Luokan III laite

 Lue käyttöopas

 Yleinen kierrätysmerkki

 Tulipalovaara

 Vain sisäkäyttöön

 Nimellinen lähtöteho, tasavirta

 Pidä poissa lasten ulottuvilta

 Erillinen syöttöyksikkö

 Huomio

 Nimellinen tuloteho, vaihtovirta

 Nimellinen tuloteho, tasavirta

**VAARA:** Ilmoittaa vaaratilanteesta, joka saattaa johtaa kuolemaan tai vakavaan vammaan.

**VAROITUS:** Ilmoittaa vaaratilanteesta, joka saattaa johtaa lievään tai kohtalaiseen vammaan.

**HUOMIO:** Ilmoittaa vaaratilanteesta, joka voi johtaa omaisuusvahinkoon.

## YLEISTÄ



# VAARA

- Robotin mukana toimitetaan alueelle hyväksyty virtajohto, joka on suunniteltu kytkettäväksi ainoastaan tavalliseen asuintalon vaihtovirtapistorasiaan. Älä käytä muuta virtajohtoa. Jos tarvitset uuden johdon, ota yhteyttä asiakaspalveluun, jotta saat oikean maakohtaisen virtajohdon.
- Älä upota robottia veteen.
- Robotin saa avata vain ohjeiden mukaisesti akun asentamista tai vaihtamista tai huoltoa varten. Älä avaa integroitua Home Base- tai Clean Base -lataustelakkaa. Laitteiden sisällä ei ole osia, joita käyttäjä voisi huoltaa itse. Huollata laite valtuutetussa huoltoliikkeessä.
- Sähköiskun vaara, käytä vain kuivissa sisätiloissa.
- Älä käsittele robottia tai latausasemaa märillä käsillä.
- Älä käytä ei-hyväksytyjä latureita. Hyväksymättömän laturin käyttö voi aiheuttaa akun lämpenemistä, savuamista, sen syttymisen tai räjähdysken.
- Robotti ei ole leikkikalua. Pieniä lapsia ja lemmikkejä on valvottava, kun robotti on toiminnassa. Älä istu tai seiso robotin tai telakan päällä.
- Säilytä ja käytä robottia vain huoneenlämmössä.
- Jos siivottavassa huoneessa on parveke, varmista laitteen turvallinen toiminta estämällä sen pääsy parvekkeelle fyysisellä esteellä.
- Puhdista korkeuserotunnistimen antureiden linssi ja robotin pohjassa olevat suojukset pölystä ja liasta tarvittaessa.
- Jos siivottavassa huoneessa on siirrettävä liesi, tuuletin, ilmastokotutin tai vastaavia laitteita, poista laitteet ennen robotin käyttöä. Jos robotti joutuu kosketuksiin laitteiden kanssa ja työntää niitä, seurauksena voi olla loukkaantuminen, tapaturma tai toimintahäiriö.
- Älä käytä moppaustyyny levyä robotin nostamiseen tai liikuttelemiseen.
- Huomioi, että lattiat saattavat olla liukkaat robotin suorittaman pesun jälkeen.
- Älä käytä robottia latioilla, joissa on avoimia pistorasioita.



# VAROITUS

- Älä käytä laitetta terävien esineiden, lasin tai palavien tai savuavien roskien keräämiseen.
- Muista, että robotti liikkuu itsestään. Ole varovainen liikkuessasi alueella, jolla robotti siivoaa, jotta et astu sen päälle.
- Jos laite kulkee virtajohdon päältä ja vetää johdon mukanaan, johto saattaa vetää esineen alas pöydältä tai hyllyltä. Poista lattioilta vaatteet, paperit, sälekaihtimien vetimet, virtajohdot ja kaikki helposti särkyvät esineet ennen kuin käytät laitetta.
- Tee tarvittavat huollot käyttöoppaan mukaisesti, jotta robotin ja latausaseman käyttö on turvallista.
- Jos robottia käytetään tilassa, jossa on portaita, kerää kaikki tavarat ylimmäältä askelmalta.

## HUOMIO

- Älä anna robotin tai latausaseman kastua.
- Älä aseta esineitä robotin päälle.
- Jos latauskosketuspintoja ei pidetä puhtaina, robotin akunlatauskyky saattaa heikentyä ja kosketuspinnat kuumentua.
- Ennen kuin käytät robottia kovapintaisilla latioilla, varmista, että se sopii lattiapinnalle kokeilemalla sitä ensin pienellä alueella. Jos robottia käytetään kovapintaisella lattialla, jolle se ei sovi, lattia voi vaurioitua. Jos sinulla on kysyttävää yhteensopivuudesta, ota yhteys lattian valmistajaan.
- Varmista ennen robotin käyttöä matoilta, että matot ovat yhteensopivia rullia tai harjoja käyttävien pölynimuriin kanssa. Jos robottia käytetään matolla, jolle se ei sovi, matto voi vaurioitua. Jos sinulla on kysyttävää yhteensopivuudesta, ota yhteys maton valmistajaan.



## AKKU

# VAARA



- Älä avaa, murskaa, lämmitä yli 80 °C:seen tai polta. Noudata käyttöoppaan ohjeita asianmukaisesta käytöstä, huollosta, käsittelystä ja hävittämisestä.
- Älä aiheuta akun oikosulkuja päästämällä metalliesineitä kosketuksiin akunnapojen kanssa äläkä kasta akkua nesteeseen. Älä altista akkua mekaanisille iskuille.

- Litiumioniakkuihin ja niitä sisältäviin tuotteisiin liittyy tiukkoja kuljetussäännöksiä. Jos sinun on lähetettävä tuote (akkuineen) huoltoon tai kuljetettava sitä mukanasi, katso lähetysohjeet käyttöohjeen vianimääritysosiosta tai pyydä lähetysohjeet asiakaspalvelusta.
- Tarkista akku säännöllisesti mahdollisten vaurioiden tai vuotojen varalta. Älä lataa vahingoittuneita tai vuotavia akkuja ja huolehdi, ettei akkuneustettä joutu iholle tai silmiin. Jos nestettä kuitenkin joutuu iholle tai silmiin, huuhtelee altistunut alue runsaalla vedellä ja hakeudu lääkäriin. Laita akku suljettavaan muovipussiin ja kierrätä tai hävitä se turvallisesti paikallisten ympäristömääräysten mukaisesti, tai palauta se hävitettäväksi paikalliseen valtuutettuun iRobot-huoltoliikkeeseen.
- Pidä akkuyksikkö puhtaana ja kuivana. Pyyhi akun latauspinnat puhtaalla, kuivalla liinalla, jos ne ovat likaantuneet.



Pidä lasten ulottumat-  
tomissa



Pese kädet käytön  
jälkeen



Älä päästä ainetta  
silmiin. Jos ainetta pää-  
see silmiin, huuhtelee ne  
huolellisesti vedellä

### AUTO-FILL-TELAKKA



## VAARA



- Älä käytä laitetta, jos sen johto tai pistoke on vaurioitunut. Jos laite ei toimi asianmukaisella tavalla tai se on pudonnut, vaurioitunut, jätetty ulkotiloihin tai pudonnut veteen, toimita se asiakaspalveluun.
- Irrota robotti Auto-Fill-telakasta aina ennen puhdistusta tai huoltotoimia.
- Lataa robottia vain sen mukana toimitetulla virtalähteellä. Mukana toimitettu virtalähde tuottaa turvallista, erittäin matalaa jännitettä, joka vastaa robotin tulojännitemerkintää ja jota tarvitaan turvallisen käytön varmistamiseen.
- Älä työnnä esineitä aukkoihin. Älä käytä laitetta, jos jokin aukoista on tukossa; pidä aukot puhtaana pölystä, nukasta, karvoista ja kaikesta, mikä voi vähentää ilmanvirtausta.
- Estä robotin putoaminen portaisiin varmistamalla, että latausasema sijaitsee vähintään 1,2 metrin päässä portaista.
- Auto-Fill-telakan parhaan mahdollisen toiminnan varmistamiseksi älä laita vierasesineitä Auto-Fill-telakan porttiin ja pidä se puhtaana.
- Vältä ääkköisesti ylikuumentumisojaan tahattoman laukeamisen aiheuttamat vaaratilanteet tämän laitteen virransyöttö ei saa tapahtua ulkoisen kytkinjärjestelmän, kuten ajastimen, kautta eikä sitä saa yhdistää virtapiiriin, jonka sähkölaitos kytkee säännöllisesti päälle ja pois.
- Älä kaada laitteeseen nesteitä äläkä kasta sitä veteen.
- Älä päästä nesteitä Auto-Fill-telakan päälle tai sisään.
- Älä käytä laitetta ulkotiloissa tai mairilla pinnoilla.
- Älä salli laitteen käyttöä leikkikaluna. Jos lapset käyttävät laitetta tai laitetta käytetään lasten lähellä, laitteen käyttöä on valvottava tarkasti.
- Käytä laitetta vain tämän oppaan mukaisesti.
- Vähennä sähköiskun vaaraa irrottamalla Auto-Fill-telakka verkkovirrasta ennen järjestelmän puhdistusta.
- Pidä Auto-Fill-telakka ja virtajohto etäällä kuumista pinnoista.



## VAROITUS

- Lasten akunkäyttöä on valvottava. Lääkäriin on hakeuduttava välittömästi, jos paristo tai akku on nieltä.

## HUOMIO

- Poista akku robotista ennen laitteen kierrättämistä tai hävittämistä.
- Käytä vain robotin mukana toimitettua iRobot-litiumioniakkua parhaiden tulosten saavuttamiseksi.
- Älä käytä akkuja, joita ei voi ladata. Käytä vain tuotteen mukana toimitettua ladattavaa akkua. Jos akku on vaihdettava, hanki samanlainen iRobot-akku tai ota yhteyttä iRobot-asiakaspalveluun saadaksesi tietoa muista akkuvaihtoehtoista.
- Lataa akut ja irrota ne robotista ja lisävarusteista aina ennen pitkäaikaista varastointia.

### PUHDISTUSNESTE



## VAARA

- Kodin siivoustuotteet ovat turvallisia, kun niitä käytetään ja säilytetään etiketissä olevien ohjeiden mukaisesti. Muista aina lukea ohjeet ja noudattaa niitä tarkasti.
- Käytä vain osoitteessa [answers.irobot.com/s/roomba-combo-cleanser](https://answers.irobot.com/s/roomba-combo-cleanser) mainittua hyväksyttyä puhdistusainetta.
- Puhdistusnesteen käyttöön liittyvät varoitukset ovat sen pakkauksessa tai pullossa.



## VAROITUS

- Älä anna lasten poistaa säiliötä Auto-Fill-telakasta, jotta he eivät vahingossa niele puhdistusnestettä tai joudu kosketuksiin sen kanssa.
- Täysi säiliö on painava. Vältä loukkaantumiset olemalla erityisen varovainen, kun poistat säiliön tai asetat sen takaisin paikalleen. Älä anna lasten poistaa säiliötä tai asettaa sitä paikalleen.

- Lataa vain robotin mukana toimitettua akkua. Muunlaiset akut saattavat räjähtää ja aiheuttaa vammoja. Ota aina yhteyttä iRobot-asiakaspalveluun, jotta voit valita oikeanlaisen vaihtoakun.

## HUOMIO

- Tuotetta ei saa käyttää muuntajan kanssa. Muuntajan käyttö mitätöi takuun välittömästi.
- Jos asut alueella, joka on altis voimakkailla jännitemuutoksille, on suositeltavaa käyttää ylimääräistä ylijännitesuojaa. Auto-Fill-telakka voidaan suojata ylijännitesuojalla voimakkaiden jännitemuutosten varalta.
- Älä käytä laitetta ilman pölypussia ja/tai suodattimia.



Tämä merkintä akussa tarkoittaa, että akkua ei saa hävittää lajittelemattoman kotitalousjätteen mukana. Loppukäyttäjänä vastuullasi on hävittää laitteesi käyttökelvoton akku ympäristöystävällisesti seuraavilla tavoilla:

- (1) palauta se jakelijalle/jälleenmyyjälle, jolta olet ostanut tuotteen, tai
- (2) vie se soveltuvaan keräyspisteeseen.

Käyttökelvottomien akkujen erillinen kerääminen ja kierrättäminen säästää luonnonvaroja ja varmistaa, että akut kierrätetään ihmisten terveyttä ja ympäristöä suojelevalla tavalla. Lisätietoja saat paikallisesta kierrätyskeskuksesta tai jälleenmyyjältä, jolta ostit tuotteen. Käyttökelvottomien akkujen ja paristojen väärinlainen hävittäminen voi niiden sisältämien aineiden vuoksi johtaa haittavaikutuksiin ympäristölle ja ihmisten terveydelle.



Tietoa akun kierrättämisestä saat osoitteesta [call2recycle.org](http://call2recycle.org) tai soittamalla numeroon 1-800-822-8837

# Tietoja Roomba Combo® -robotti-imurista ja -mopista

## Laite ylhäältä

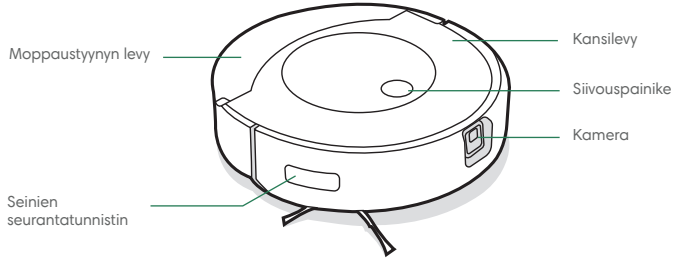

## Pölysäiliö

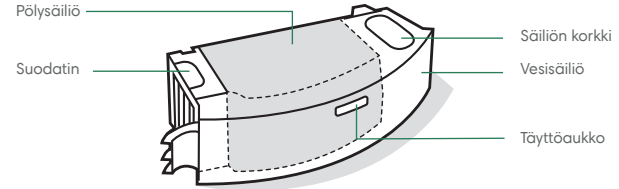

## Laite alhaalta

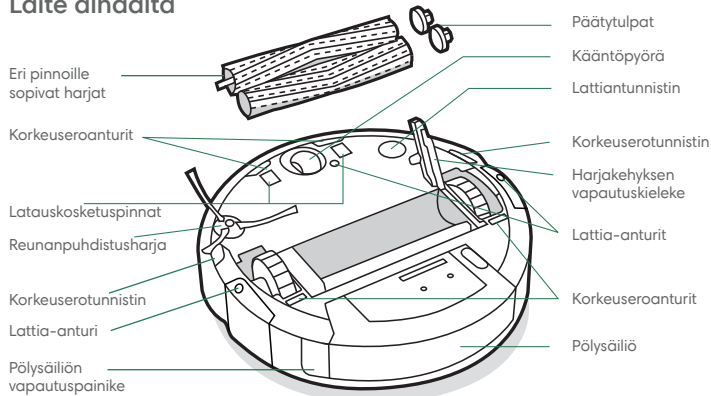

# Tietoja Clean Base® Auto-Fill -telakasta

## Laite edestä

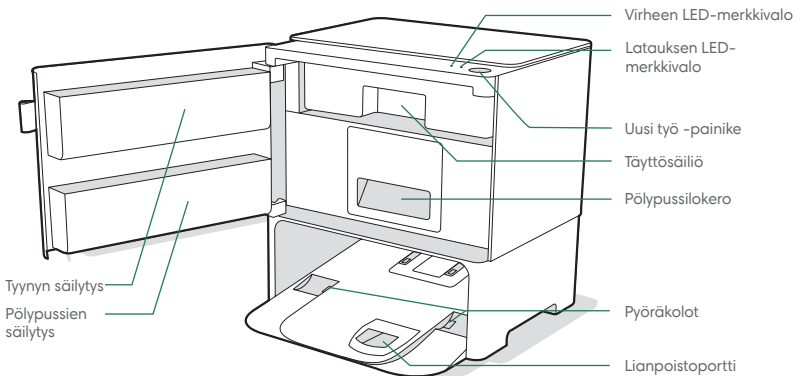
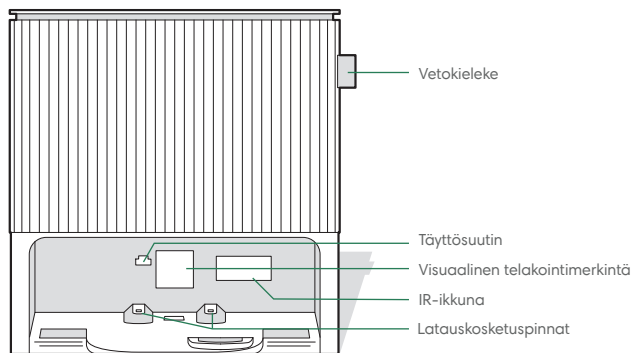

## Laite takaa

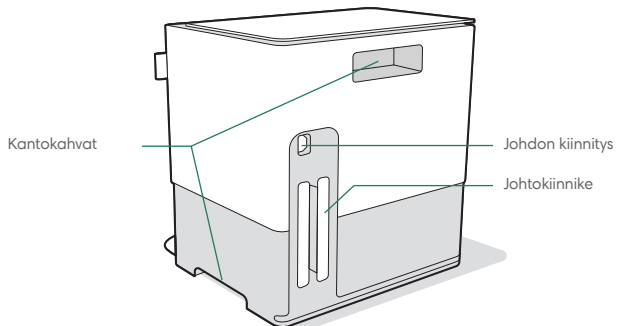

## Laite alhaalta

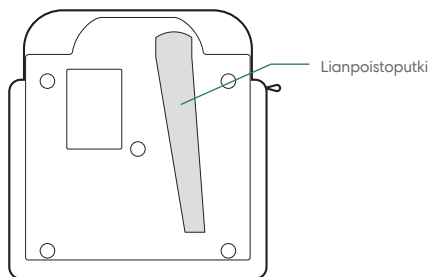

# Roomba Combo® -robotin ja Clean Base® -telakan käyttö

## Clean Base® Auto-Fill -telakan sijoittaminen

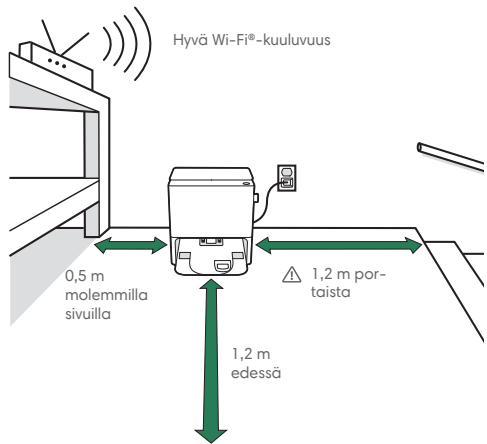

**Huomaa:** Aseta Clean Base® kovalle lattiapinnalle. Älä aseta sitä suoraan auringonvaloon. Varmista, että latausaseman ympärillä on tyhjää tilaa, jotta telakointi on sujuvaa.



**VAARA:** Estä robotin putoaminen portaisiin varmistamalla, että latausasema sijaitsee vähintään 1,2 metrin päässä portaista.

\* Esineet eivät ole mittakaavassa.

## Lataa iRobot Home -sovellus ja muodosta yhteys Wi-Fi®-verkkoon

- Määritä Roomba Combo® noudattamalla vaiheittaisia ohjeita.
- Määritä PrecisionVision Navigation esteiden väistämiseksi reaaliajassa.
- Määritä automaattisen siivouksen aikataulu ja muokkaa siivousasetuksia.
- Luo älykarttoja, jotka määrittävät, mistä, milloin ja miten robotti siivoaa.



## Lataaminen



### Valorengasspiraali latauksen aikana

Valkoinen spiraali: lataus käynnissä  
Merkkivalo palaa valkoisena: täysin ladattu

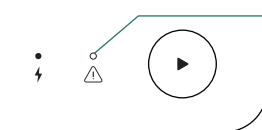

### Latauksen LED-merkkivalo

Palaa: Robotti on telakoitunut ja latautuu

Ei pala: Robotti ei ole telakoitunut tai robotti ei lataudu

Vilkkuu: Robotti latautuu kesken siivoustyön ja jatkaa lataututtuaan työtä

- Aktivoi akku asettamalla robotti latausasemaan.
- Latausasemassa oleva robotti käyttää aina hieman sähköä. Kun robotti ei ole käytössä, sen voi asettaa vieläkin vähemmän sähköä kuluttavaan valmiustilaan. Ohjeita ja lisätietoja vähän sähköä kuluttavasta valmiustilasta on sivustomme usein kysytyissä kysymyksissä.
- Kytke robotti pois päältä pitkäaikaisen säilytyksen yhteydessä poistamalla se latausasemasta ja pitämällä siivouspainiketta painettuna 3 sekunnin ajan yhden pyörän ollessa irti lattiasta. Säilytä robottia kuivassa, viileässä paikassa.



**Huomaa:** Robotti toimitetaan osittain ladattuna, mutta suosittelemme sen lataamista latausasemassa 3 tunnin ajan ennen ensimmäisen siivoustyön aloittamista.



Kun robotin akku on ladattu täyteen, merkkivalorenkkaan takaosa vilkkuu valkoisena.



# Siivoaminen

FI

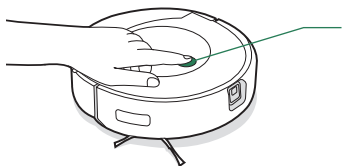

Paina Roomba Combo® -robotti-imurin ja mopin siivouspainiketta

Aloita/keskeytä/jatka napauttamalla  
Pidä painettuna 2–5 sekunnin ajan  
lopettaaksesi siivoustyön

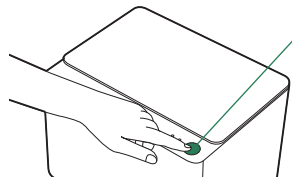

Aloita siivoustyö painamalla Clean Base®  
Auto-Fill -telakan Uusi työ -painiketta

- **Siivoukkuviot:** Robotti tutkii ja siivoaa kotisi automaattisesti siisteissä riveissä ja väistää esteet eteenpäin suunnatun kameran avulla. Se palaa latausasemaansa siivoustyön päätyttyä ja aina, kun sen on latauduttava tai tyhjennettävä säiliönsä.



Robotti osaa tunnistaa esineet ja väistää niitä. On kuitenkin suositeltavaa poistaa ylimääräiset tavarat lattialta ennen siivoamista.

- Kun robotti havaitsee erityisen likaisen alueen, se siirtyy Dirt Detect™ -tilaan, jossa se liikkuu edestakaisin siivotakseen alueen huolellisemmin. Valorengas vilkkuu sinisenä.

- Lopeta työ ja lähetä robotti takaisin latausasemaan painamalla robotin siivouspainiketta 2–5 sekuntia. Sininen valorengas ilmoittaa, että robotti etsii latausasemaa.



Kun robotti havaitsee, että sen säiliö on tyhjennettävä, valorengas näyttää punaista pyyhkäisyliikettä robotin takaosaa kohden.

## Imurointi

- Siivouksen aikana robotti palaa tarvittaessa Clean Base® -telakkaan tyhjentämään säiliönsä ja latautumaan.
- **Clean Basen®** virheen LED-merkkivalo palaa punaisena, kun pölypussi on vaihdettava.

### PELKÄN IMUROINTITYÖN ALOITTAMINEN CLEAN BASE® -TELAKASTA

- Ennen kuin aloitat pelkän imurointityön, tyhjennä robotin säiliö ja irrota moppaustyyny. Lähetä robotti takaisin Auto-Fill-telakkaan ja paina Uusi työ -painiketta.



**Huomaa:** Jos asetat robotin Clean Base® -telakkaan manuaalisesti, robotti ei tyhjennä pölysäiliötä tai täytä vesisäiliötä automaattisesti. Käytä tässä tapauksessa iRobot Home -sovellusta tai pidä Uusi työ -painiketta painettuna 2–5 sekuntia.

### PELKÄN IMUROINTITYÖN ALOITTAMINEN ROBOTISTA KÄSIN

- Ennen kuin aloitat pelkän imurointityön, tyhjennä robotin säiliö ja irrota moppaustyyny. Aseta robotti lattialle ja paina robotin siivouspainiketta.

## Moppaus

- Robotti pystyy imuroimaan ja moppaamaan samanaikaisesti.
- Clean Base® täyttää robotin vesisäiliön. Kun täyttösäiliö on tyhjä, virheen LED-merkkivalo palaa punaisena.
- Kun robotti kohtaa maton siivoustyön aikana, se nostaa moppaustyyryn ylös ja vetää sen pois.



**Huomaa:** Kun moppaus- ja imurointityö on suoritettu, tyhjennä pöly- ja vesisäiliö ja vaihda moppaustyyryn.



**VAARA:** Älä aseta moppaustyyryn levyä manuaalisesti telineeseen, jotta robotti ei vahingoitu.

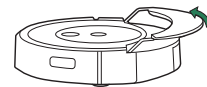

FI

### IMUROINTI- JA MOPPAUSTYÖN ALOITTAMINEN CLEAN BASE® -TELAKASTA

- 1** Avaa luukku vetokielekkeen avulla. Poista täyttösäiliö.

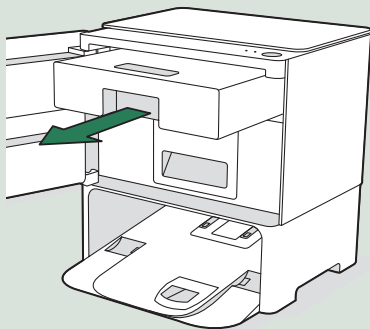

- 2** Täytä säiliö vedellä tai sopivalla puhdistusnesteellä.

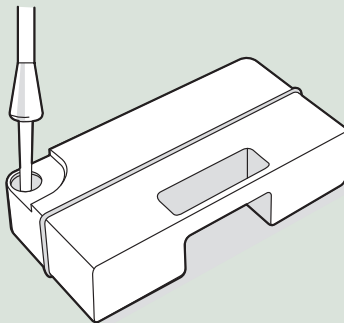

**Tärkeää:** Tarkista puhdistusneste sopivuus sivulta 6

- 3** Aseta säiliö takaisin Clean Baseen® ja sulje luukku huolellisesti.

- 4** Kiinnitä moppaustyyri robottiin.

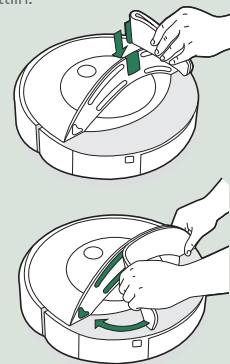

## IMUROIINTI- JA MOPPAUSTYÖN ALOITTAMINEN ROBOTISTA KÄSIN

- 1** Irrota pölysäiliö painamalla pölysäiliön vapautuspainiketta. **2** Täytä säiliö vedellä tai sopivalla puhdistusnesteellä.

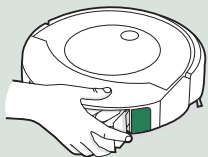

- 3** Kiinnitä moppaustyyny. **4** Aseta pölysäiliö takaisin robottiin.

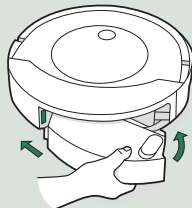
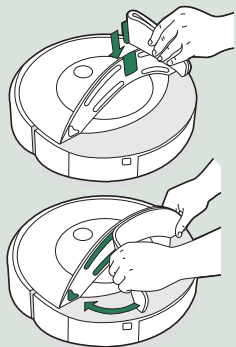

## Puhdistusneste

Parhaat tulokset saat käyttämällä Bona® Hardwood- tai Hard-Surface Floor Cleaner -puhdistusnestettä. Molemmat puhdistusaineet sopivat useimmille tiiviille ja kovalle lattiapinnoille.

- \* Tärkeää:** Robotin kanssa on turvallista käyttää vain tiettyjä puhdistusaineita. Täydellinen lista yhteensopivista puhdistusaineista on osoitteessa [answers.irobot.com/s/roomba-combo-cleanser](https://www.irobot.com/s/roomba-combo-cleanser) ja sovelluksessa. Älä käytä muita puhdistusaineita tai valkaisuaineita.

# Vianmääritys

## Robotin vianmääritys

- Robotti ilmoittaa ongelmista hälytysäänellä. Lisäksi robotin valorengas muuttuu punaiseksi. Saat tarkempia tietoja painamalla siivospainiketta tai napauttamalla puskuria. Lisätukea on saatavilla iRobot Home -sovelluksessa.
- Robotti lopettaa siivoustyönsä automaattisesti, kun se on ollut toimeettomana pois latausasemasta 90 minuutin ajan.
- Voit palauttaa robotin tehdasasetukset irrottamalla pölysäiliön ja pitämällä siivospainiketta painettuna 7 sekunnin ajan. Ääni ilmoittaa, kun tehdasasetukset on palautettu. Vahvista painamalla siivospainiketta uudelleen.

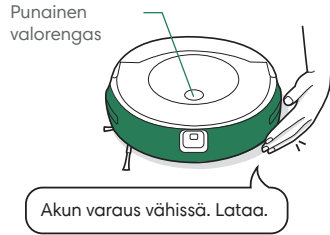

## AKKUJEN TURVALLISUUS JA KULJETUS

Käytä vain robotin mukana toimitettua iRobot-litiumioniakkua parhaiden tulosten saavuttamiseksi.

**VAARA:** Litiumioniakkuihin ja niitä sisältäviin tuotteisiin liittyy tiukkoja kuljetussääntöksiä. Jos sinun täytyy lähettää tuote huoltoon tai kuljettaa sitä mukana, sinun TÄYTYY noudattaa alla olevia ohjeita.

- Akun virta TÄYTYY katkaista ennen kuljetusta.
- Katkaise akun virta poistamalla robotti latausasemasta ja pitämällä siivospainiketta painettuna 3 sekunnin ajan yhden pyörän ollessa irti lattiasta. Kaikki merkkivalot sammuvat.
- Pakkaa robotti turvallisesti lähettämistä varten.
- Jos tarvitset lisäapua, ota yhteyttä asiakaspalveluumme tai käy osoitteessa [global.irobot.com](http://global.irobot.com).

## Clean Base® -telakan vianmääritys

Auto-Fill-telakka ilmoittaa ongelmista säiliön päällä sijaitsevalla LED-merkkivalolla ja iRobot Home -sovelluksen kautta.

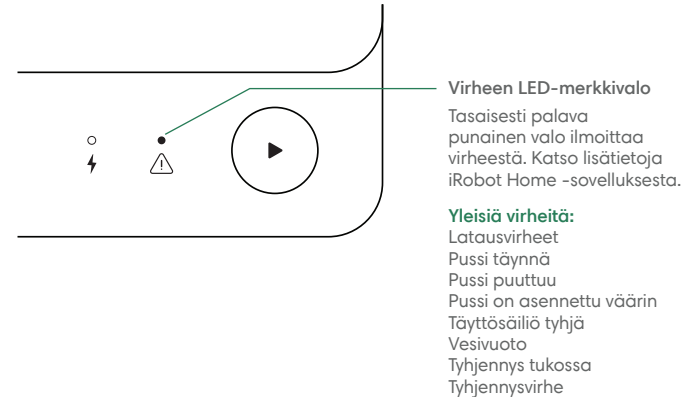

Tuotteessa on lämpösuojaus, joka suojaa sitä ylikuumenemisen aiheuttamilta vaurioilta. Jos suojaus laukeaa, moottori sammuu. Jos näin käy, irrota laite sähkövirrasta, anna sen jäähtyä 30 minuuttia, poista tukokset poistoportista ja -letkusta ja kytkä sitten laite takaisin sähkövirtaan.

# Hoito ja kunnossapito

## Robotin hoito- ja kunnossapito-ohjeet

Jotta robotti toimisi parhaalla mahdollisella tavalla, suorita seuraavat hoito- ja kunnossapitotoimet säännöllisesti.

iRobot Home -sovelluksessa on lisää ohjeideoita. Jos huomaat robotin poimivan aiempaa vähemmän likaa lattialta, tyhjennä pölysäiliö ja puhdista suodatin ja harjat.

Osa	Huoltoväli	Vaihtoväli*
Moppauttyyny	Puhdista moppauksen jälkeen	30 moppauksen jälkeen.
Pölysäiliö	Pese pölysäiliö tarvittaessa	
Suodatin	Puhdista kerran viikossa (kaksi kertaa viikossa, jos sinulla on lemmikki). Älä pese.	Joka toinen kuukausi
Etupään kääntöpyörä	Puhdista joka toinen viikko	Kerran vuodessa
Reunanpuhdistusharja ja eri pinnoille sopivat harjat	Puhdista kerran kuukaudessa (kaksi kertaa kuukaudessa, jos sinulla on lemmikki)	Kerran vuodessa
Täyden pölysäiliön anturi	Puhdista joka toinen viikko	-
Latauskeskuspinnat	Puhdista joka toinen viikko	-
Anturi, kameraikkuna ja tyynteline	Puhdista kerran kuukaudessa	-

**Huomaa:** iRobot valmistaa erilaisia varaosia ja varaosasarjoja. Jos uskot tarvitsevasi varaosaa, pyydä lisätietoja iRobot-asiakaspalvelusta.

\*Vaihtoväli voi vaihdella. Osat on vaihdettava, jos niissä näkyy kulumista.

## Moppauttyynyn puhdistaminen

**Huomaa:** Voit puhdistaa moppauttyynyt kahdella tavalla, joko käsin tai pesukoneessa.

### KÄSINPESU

Pese tyyny perusteellisesti lämpimällä vedellä.

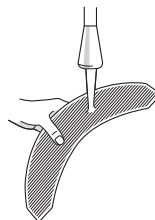

### KONEPESU

Pese lämpimällä pesuohjelmalla ja anna kuivua. Älä kuivaa kuivausrummussa. Älä pese hienopyykin kanssa.

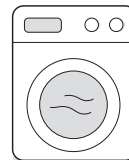

## Pölysäiliön tyhjentäminen

- 1 Irrota pölysäiliö painamalla pölysäiliön vapautuspainiketta.
- 2 Avaa pölysäiliön luukku ja tyhjennä pölysäiliö.
- 3 Aseta pölysäiliö takaisin robottiin.

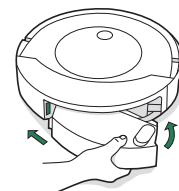
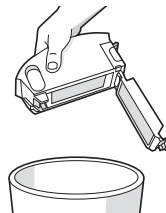
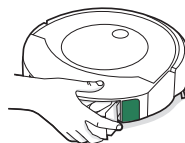

## Pölysäiliön peseminen

- \*** **Tärkeää:** Älä pese suodatinta. Poista suodatin ennen pölysäiliön pesemistä.
- 1** Vapauta pölysäiliö, poista suodatin ja avaa pölysäiliön luukku.
- 2** Huuhtele pölysäiliö ja vesisäiliö lämpimällä vedellä.

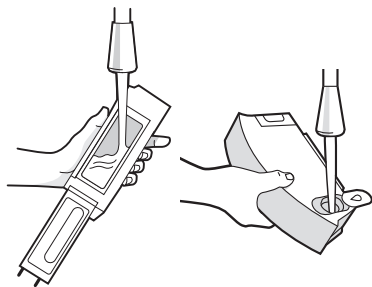

**Huomaa:** Pölysäiliötä ei voi pestä tiskikoneessa.

- 3** Varmista, että pölysäiliö on täysin kuiva. Aseta suodatin takaisin paikalleen ja aseta pölysäiliö takaisin robottiin.

## Suodattimen puhdistaminen

- 1** Irrota pölysäiliö. Irrota suodatin tarttumalla sen molempiin päihin ja vetämällä se ulos.
- 2** Poista pöly ja roskat napauttamalla suodatinta roska-astiaan vasten.

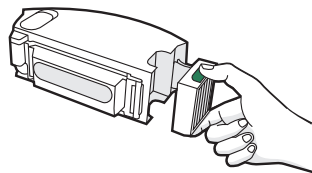

- 3** Aseta suodatin takaisin uurteiset osat ulospäin. Aseta pölysäiliö takaisin robottiin.
- \*** **Tärkeää:** Robotti ei toimi, jos suodatinta ei ole asennettu oikein. Vaihda suodatin joka toinen kuukausi.

## Etupään kääntöpyörän puhdistaminen

- 1** Irrota etupyörämoduuli robotista vetämällä sitä voimakkaasti.
- 2** Irrota pyörä kotelostaan vetämällä sitä voimakkaasti (katso kuva alla).
- 3** Poista pyörän kolon sisälle kertyneet roskat.
- 4** Kun olet valmis, asenna kaikki osat takaisin paikoilleen. Varmista, että pyörä napsahtaa paikalleen.

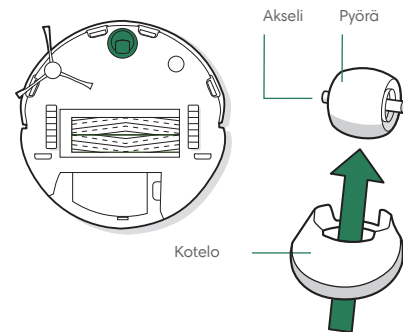

- \*** **Tärkeää:** Karvojen ja lian vuoksi jumittunut etupyörä voi vaurioittaa lattiaa. Jos pyörä ei pyöri vapaasti, kun olet puhdistanut sen, ota yhteyttä asiakaspalveluun.

## Reunanpuhdistusharjan puhdistaminen

- 1 Avaa reunanpuhdistusharjan kiinnitysruuvi pienellä ruuviavaimella tai kolikolla.
- 2 Vedä reunanpuhdistusharja irti. Poista karvat ja/tai lika ja asenna harja takaisin paikalleen.

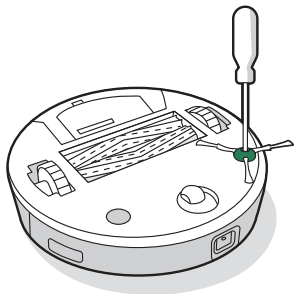

## Eri pinnoille sopivan harjaparin puhdistus

- 1 Purista harjakehyksen vapautuskielekettä ja poista mahdolliset tukokset.

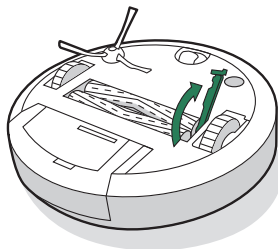

- 3 Poista harjojen vastakkaisessa päässä olevien kulmikkaiden tappien ympärille kertyneet karvat ja roskat. Aseta päätytulpat takaisin paikoilleen.

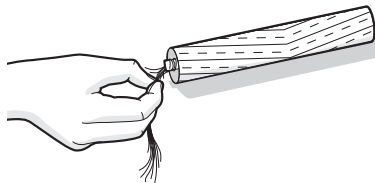

- 2 Irrota harjat robotista. Irrota päätytulpat harjojen päädyistä. Poista sitten laakerien alle kertyneet karvat ja roskat. Asenna harjan laakerit takaisin.

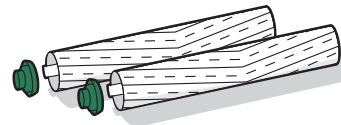

- 4 Asenna harjat takaisin robottiin. Harjojen tappien muodon tulee vastata siivouspäämoduulissa olevien harjakuvakkeiden muotoa.

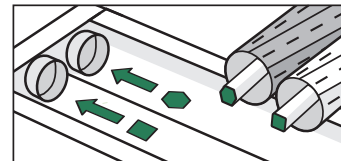

## Täyden pölysäiliön anturien puhdistaminen

- 1 Irrota ja tyhjennä pölysäiliö.

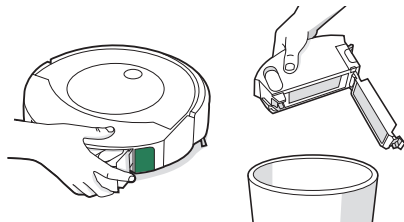

- 2 Pyyhi sisemmät anturit puhtaalla, kuivalla liinalla.

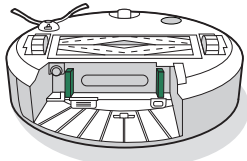

- 3 Pyyhi pölysäiliön luukku puhtaalla, kuivalla liinalla.

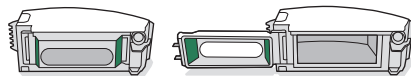

Suljettu luukku

Avattu luukku

- 4 Poista mahdolliset roskat imutiestä.

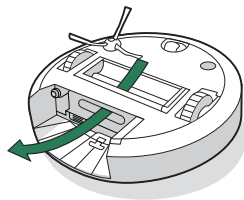

## Latauskosketuspintojen, anturien, kameraikkunan ja tyynyteineen puhdistus

Pyyhi osat puhtaalla, kuivalla liinalla.



**Tärkeää:** Älä suihkuta puhdistusainetta tai vettä suoraan antureihin tai antureiden aukkoihin.

### LATAUSKOSKETUSPINNAT

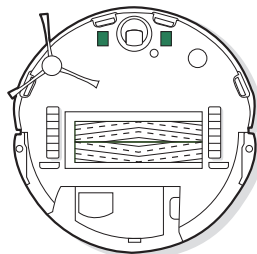

### ANTURIT

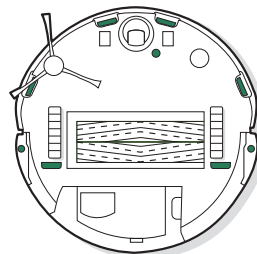

### KAMERAIKKUNA

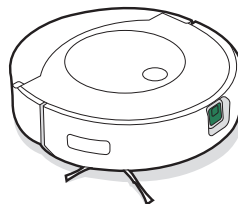

### TYNYYTEINE

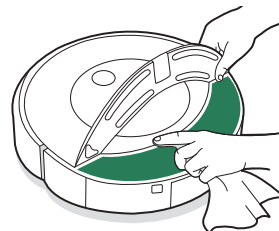



## Clean Base® Auto-Fill -telakan hoito- ja kunnossapito-ohjeet

Pidä Clean Base® -telakan suorituskyky huipputasolla suorittamalla seuraavien sivujen toimenpiteet.

Osa	Huoltoväli	Vaihtoväli*
Pölypussit	-	Pussit on vaihdettava LED-merkkivalon/sovelluksen ilmoituksen mukaisesti
Täyttösäiliö	Puhdista säiliö ja täytä raikkaalla vedellä tarpeen mukaan	-
Latauskosketuspinnat	Puhdista joka toinen viikko	-
Anturit, IR-ikkuna, visuaalinen telakointimerkintä	Puhdista kerran kuukaudessa	-

**Huomaa:** iRobot valmistaa erilaisia varaosia ja varaosasarjoja. Jos uskot tarvitsevasi varaosaa, pyydä lisätietoja iRobot-asiakaspalvelusta.

\*Vaihtoväli voi vaihdella. Osat on vaihdettava, jos niissä näkyy kulumista.

## Pölypussin vaihtaminen

1 Avaa luukku vetokielekkeen avulla ja poista pölypussilokero.

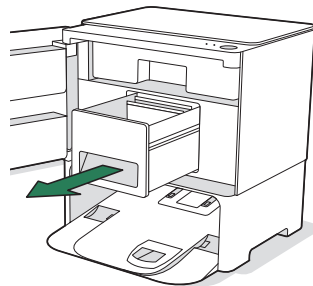

2 Poista pölypussi säiliöstä vetämällä muovikorttia ylös. Hävitä käytetty pölypussi.

**Huomaa:** Tämä sulkee pölypussin, jotta pöly ja roskat eivät pääse ulos.

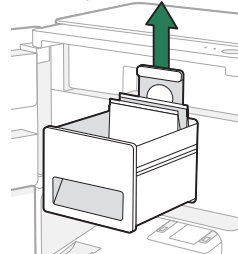

3 Asenna uusi pölypussi työntämällä muovikorttia ohjainkiskoihin.

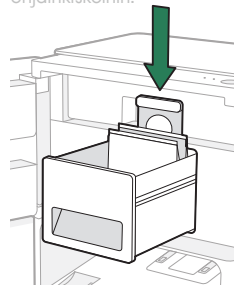

4 Aseta pölypussilokero takaisin paikalleen ja sulje luukku huolellisesti.

## Täyttösäiliön peseminen

- 1 Avaa luukku vetokielekkeen avulla. Poista täyttösäiliö

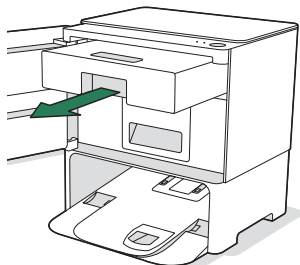

- 2 Huuhtele täyttösäiliö lämpimällä vedellä.

- 3 Täytä säiliö ja aseta se takaisin Clean Base® -telakkaan

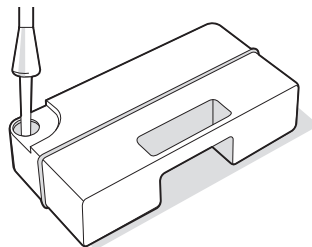

## Latauskosketuspintojen, IR-ikkunan ja visuaalisen telakointimerkinnän puhdistaminen

Tarkista, että osissa ei ole roskia. Pyyhi ne puhtaalla, kuivalla liinalla.

- \* **Tärkeää:** Älä suihkuta puhdistusainetta tai vettä suoraan antureihin tai antureiden aukkoihin.

### LATAUSKOSKETUSPINNAT

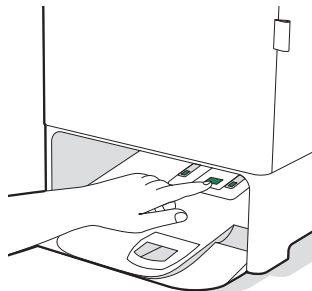

- ☰ **Huomaa:** Saat latauskosketuspinnat näkyviin painamalla kosketuspintapainiketta

### IR-IKKUNA

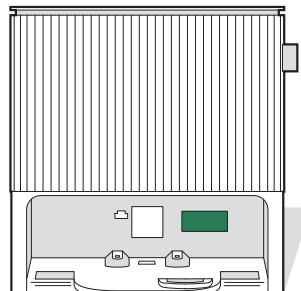

### VISUAALINEN TELAKOINTIMERKINTÄ

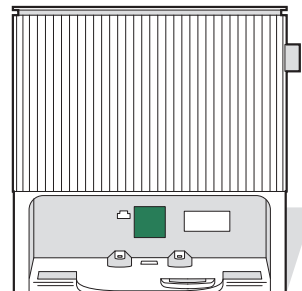

# iRobot-asiakaspalvelu

## Yhdysvallat ja Kanada

Jos sinulla on tuotetta koskevia kysymyksiä tai haluat antaa tuotteesta palautetta, ota yhteyttä iRobot-asiakaspalveluun, ennen kuin otat yhteyttä jälleenmyyjään.

Voit aloittaa osoitteesta [global.irobot.com](https://global.irobot.com), jossa on vinkkejä, usein esitettyjä kysymyksiä sekä tietoja lisävarusteista. Nämä tiedot löytyvät myös iRobot Home -sovelluksesta. Jos tarvitset lisää apua, soita Yhdysvaltojen asiakaspalvelumme numeroon 877 855 8593.

## Yhdysvaltojen iRobot-asiakaspalvelun palveluajat

**Maanantai–perjantai 9–21 EST**

**Lauantai ja sunnuntai 9–18 EST**

## Muut maat

Osoitteesta [global.irobot.com](https://global.irobot.com) saat

lisätietoja paikallisesta iRobot-maaorganisaatiosta

ohjeita ja vinkkejä tuotteen suorituskyvyn parantamiseen

vastauksia kysymyksiisi

paikallisen asiakaspalvelun yhteystiedot.



# ***Robot***<sup>®</sup>

© 2023 iRobot Corporation, 8 Crosby Drive, Bedford, MA 01730 Yhdysvallat. Kaikki oikeudet pidätetään. iRobot on iRobot Corporationin rekisteröity tavaramerkki. Roomba Combo, Clean Base ja Dirt Detect ovat iRobot Corporationin tavaramerkkejä. Wi-Fi ja Wi-Fi logo ovat Wi-Fi Alliancen rekisteröityjä tavaramerkkejä. Apple ja App Store ovat Apple, Inc:n rekisteröityjä tavaramerkkejä Yhdysvalloissa ja muissa maissa. Google Play on Google LLC:n tavaramerkki. Bona on Bona AB Corp:n tavaramerkki.