

# **iRobot®**

## **Roomba Combo™**

Robotstøvsuger og gulvvaskerobot og  
Clean Base™ ekstern støvbeholder

**i8+**

Brukerhåndbok

# Sikkerhetsinformasjon

## Viktig sikkerhetsinformasjon

Denne brukerhåndboken inneholder informasjon for regulatorisk(e) modell(er): ADE-N2 og RVB-Y2

### TA VARE PÅ DISSE INSTRUKSJONENE

 **ADVARSEL:** Ved bruk av elektriske apparater skal grunnleggende forholdsregler alltid følges, inkludert følgende:

### LES ALLE INSTRUKSJONER

 **ADVARSEL:** For å redusere risikoen for personskade eller annen skade bør du lese disse forholdsreglene for sikkerhet og følge dem når du setter opp, bruker og vedlikeholder roboten.

Dette apparatet kan brukes av barn fra 8 år og oppover og personer med reduserte fysiske, sensoriske eller mentale evner, eller som mangler visse erfaringer og kunnskaper, hvis de har fått tilsyn eller instruksjoner om hvordan de skal bruke apparatet på en sikker måte, og de forstår farene som er involvert. Barn skal ikke leke med apparatet. Rengjøring og vedlikehold må ikke gjøres av barn uten tilsyn.

 Dette er sikkerhetsvarsel-symbolet. Det brukes til å varsle deg om fare for potensiell fysisk skade. Overhold alle sikkerhetsmeldinger som følger dette symbolet for å unngå mulig skade eller død.

 Fare for elektrisk støt

 Klasse II-utstyr

 Nominell utgangseffekt, likestrøm

 Les brukerveiledningen

 Generelt symbol for resirkulering

 Brannfare

 Bare for innendørsbruk

 Nominell inngangseffekt, likestrøm

 Må oppbevares utilgjengelig for barn

**BFP** Beskyttelse mot tilbakeslag

 Separat strømforsyningsenhet

 Nominell utgangseffekt, vekselstrøm

 Klasse III-utstyr

**ADVARSEL:** Indikerer en farlig situasjon som, om den ikke unngås, kan resultere i død eller alvorlig skade.

**FORSIKTIG:** Indikerer en farlig situasjon som, om den ikke unngås, kan resultere i mindre eller moderat skade.

**MERKNAD:** Indikerer en farlig situasjon som, om den ikke unngås, kan resultere i skade på eiendom.

### GENERELT



- Dette produktet er ikke et leketøy. Små barn og kjæledyr skal være under oppsyn når produktet er i bruk.
- Ikke sitt eller stå på dette produktet.
- Ikke bruk uautoriserte ladere. Bruk av uautorisert lader kan føre til at batteriet genererer varme, røyk, tar fyr eller eksploderer.
- Dette produktet leveres med områdegodkjent strømledning og er designet kun for å kobles til et vanlig strømuttak i hjemmet. Ikke bruk noen annen strømledning. Ta kontakt med Kundebehandling angående erstatningsledning, for å sikre riktig valg av landsspesifikk strømledning.
- Ikke demonter eller åpne støvbeholderen, med mindre du blir bedt om å gjøre det. Brukeren selv skal ikke utføre reparasjoner på noen deler av enheten. Henviss reparasjon til kvalifisert servicepersonell.
- Risiko for elektrisk støt – skal bare brukes innendørs på tørre steder.
- Ikke håndter roboten eller ladestasjonen med våte hender.
- Vær oppmerksom på at gulvene kan være glatte etter våtrengjøring med roboten din.
- Hvis rommet som skal rengjøres har en balkong, bør en fysisk barriere brukes for å hindre tilgang til balkongen og sikre trygg drift.



- ### FORSIKTIG
- Ikke bruk roboten i områder med eksponerte elektriske stikkontakter eller gassavstengingsventiler i gulvet.
  - Hvis enheten passerer over en strømledning og drar den med seg, kan det hende at en gjenstand rives ned fra et bord eller en hylle. Plukk opp gjenstander som klær, løse ark, trekknsnører for gardiner, strømledninger og alle skjøre gjenstander før du bruker denne enheten.

- Vær oppmerksom på at roboten beveger seg på egen hånd. Vær forsiktig når du går i området der roboten arbeider, for å unngå å tråkke på den.
- Ikke bruk apparatet til å plukke opp skarpe gjenstander, glass eller noe som brenner eller ryker.
- For å sikre at roboten og ladestasjonen fungerer trygt, må du utføre påkrevd vedlikehold i henhold til brukerhåndboken.
- Ikke snu roboten med Combo-beholderen installert.
- Ikke bruk apparatet til å plukke opp skarpe gjenstander, glass eller noe som brenner eller ryker.

## MERKNAD

- Denne roboten er beregnet kun for bruk på tørre gulv. Ikke bruk denne enheten til å plukke opp søl. Ikke la roboten eller ladestasjonen bli våt.
- Ikke plasser noe oppå roboten.
- Hvis du ikke opprettholder rensligheten til laderens kontakter, kan det føre til roboten din ikke lenger kan lade opp batteriene sine.
- Ikke la roboten eller ladestasjonen bli våt.

### EKSTERN STØVBEHOLDER



- Ta ut støpselet for støvbeholderen før rengjøring, for å redusere risikoen for elektrisk støt.
- Ikke hell noen form for væske inn i enheten, og ikke senk enheten i vann.
- Ikke bruk utendørs eller på våte overflater.
- Ikke la enheten brukes som et leketøy. Vær svært oppmerksom når enheten brukes av, eller i nærheten av barn.
- Bruk kun som beskrevet i denne brukerveiledningen.
- Ikke bruk med skadet ledning eller plugg. Hvis apparatet ikke virker som det skal, er mistet i gulvet, skadet, forlatt utendørs, eller falt i vann, må det returneres til et servicesenter.
- Ikke håndter pluggen eller apparatet med våte hender.
- Ikke sett gjenstander inn i åpninger. Ikke bruk med noen åpning blokkert; hold fri for støv, rusk, hår og alt som kan redusere luftstrømmen.
- For å unngå fare som følge av utilsiktet tilbakestilling av termisk utkobling, må dette apparatet ikke forsynes via en ekstern bryter, for eksempel et tidsur eller kobles til en krets som regelmessig slås på og av med verktøyet.

## MERKNAD

- Produktet kan ikke brukes med noen type strømformere. Bruk av strømformere vil umiddelbart gjøre garantien ugyldig.
- Hvis du bor i et område med mye tordenvær, er det anbefalt å bruke en ekstra overspenningsavleder. Den eksterne støvbeholderen din kan beskyttes med en overspenningsavleder, i tilfelle kraftig tordenvær.
- Ikke bruk uten en støvpose og/eller filtre montert.

### BATTERI



## ADVARSEL



- Ikke åpne, knus, varm opp til over 176 °F / 80 °C, eller brenn. Følg produsentens instruksjoner.
- Ikke kortslutt batteriet ved å la metallgjenstander komme i kontakt med batteriterminaler eller senke det i væske. Ikke utsett batteriene for mekanisk støt.
- Sjekk batteripakken regelmessig for tegn på skade eller lekkasje. Ikke lad batteripakker som er skadet eller som lekker, og ikke la væsken komme i kontakt med hud eller øyne. Hvis slik kontakt forekommer, må det berørte området vaskes med store mengder vann og lege kontaktes. Plasser batteriet i en forseglet plastpose, og resirkuler det på en sikker måte i henhold til lokale miljøbestemmelser, eller returner det til ditt lokale autoriserte iRobot Servicesenter for kassering.
- Litium-ion-batterier og produkter som inneholder litium-ion-batterier, er underlagt strenge regler for transport. Hvis du må sende dette produktet (med batteriet inkludert) til reparasjon, på reise eller av annen grunn, MÅ du se avsnittet om feilsøking i brukerhåndboken eller kontakte Kundebehandling for transportinstruksjoner.



## FORSIKTIG



- Barn som bruker batteriet, bør ha tilsyn. Søk legehjelp umiddelbart hvis en celle eller et batteri svelges.

## MERKNAD

- Batteripakken må fjernes fra roboten før resirkulering eller avhending.
- Bruk kun litium-ion-batteriet som leveres med roboten, for best resultat.

- Ikke bruk ikke-oppladbare batterier. Bruk kun det oppladbare batteriet som følger med produktet. For utskifting må du kjøpe et identisk iRobot®-batteri eller kontakte Kundebehandling for å få informasjon om andre batterialternativer.
- Lad alltid opp og fjern batteriet fra roboten og tilbehøret før langtidsoppbevaring.



Symbolet på batteriet indikerer at batteriet ikke må avhendes som usortert kommunalt avfall. Som sluttbruker er det ditt ansvar å avhende batterier som ikke lenger brukes i apparatet på en riktig måte med tanke på miljøet:

- (1) returner det til distributøren/forhandleren du kjøpte produktet fra, eller
- (2) deponer det ved et utpekt innsamlingssted.

Separat innsamling og gjenvinning av batterier som ikke lenger fungerer, vil bidra til å bevare naturressurser og sikre at det resirkuleres på en måte som beskytter menneskers helse og miljøet. For mer informasjon, ta kontakt med din lokale eller regionale avfallsmyndighet eller forhandleren hvor du kjøpte produktet. Unnlates det å avhende batterier som ikke fungerer lenger på en riktig måte, kan det potensielt føre til negative effekter på miljøet og menneskers helse på grunn av stoffene i batteriene og akkumulatorene. Du kan finne informasjon om virkningen av problematiske stoffer i batteriavfallsstrømmen her: <http://ec.europa.eu/environment/waste/batteries/>

# Om Roomba®-robotstøvsugeren din

NO

## Sett ovenfra

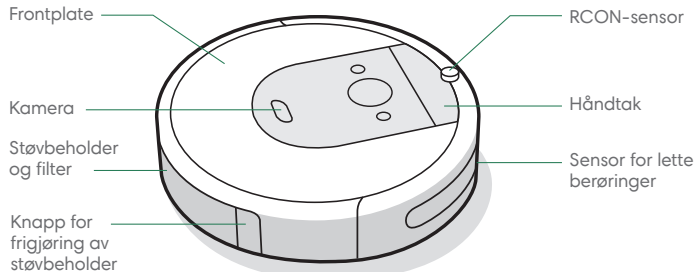

## Sett nedenfra

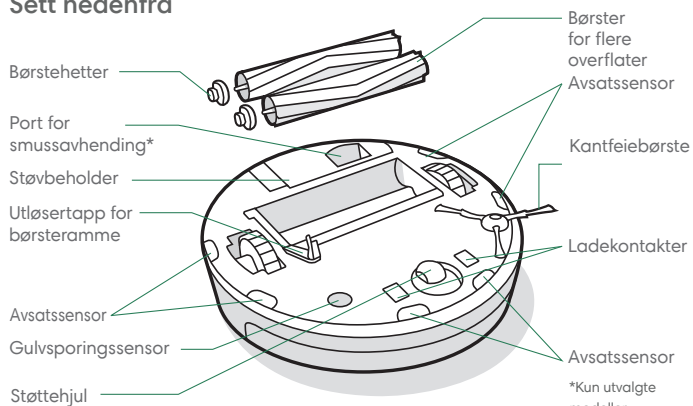

## Home Base™ ladestasjon

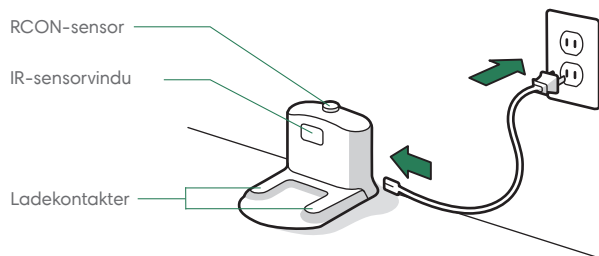

## Knapper og indikatorer

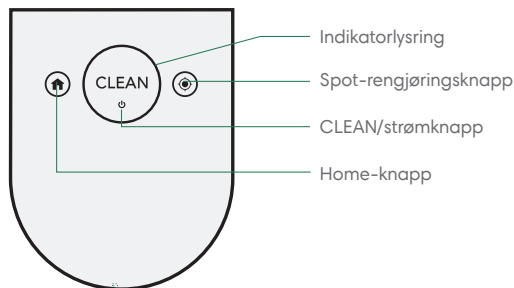

# Om din Clean Base™ Ekstern støvbeholder

## Sett forfra

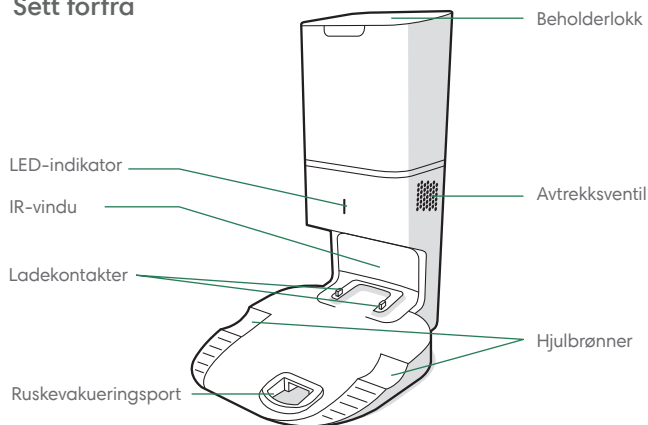

## Sett bakfra

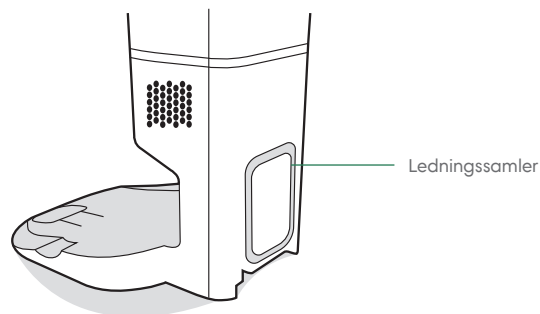

## Sett ovenfra

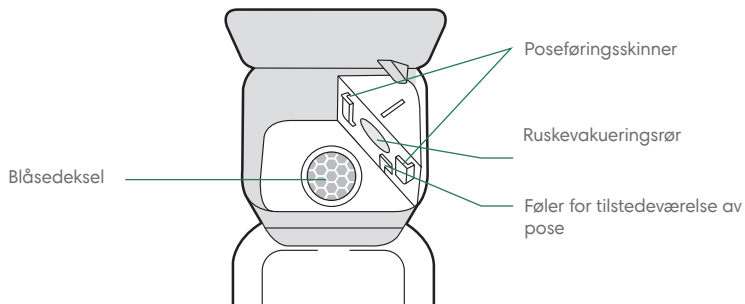

## Sett nedenfra

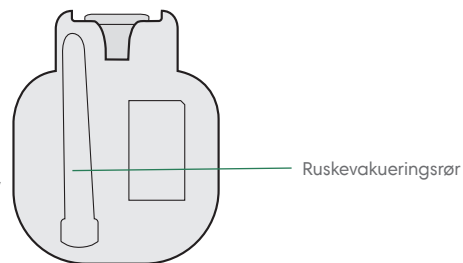

# Bruk av Roomba®-robotstøvsugeren

## Posisjonering av Clean Base™ Ekstern støvbeholder

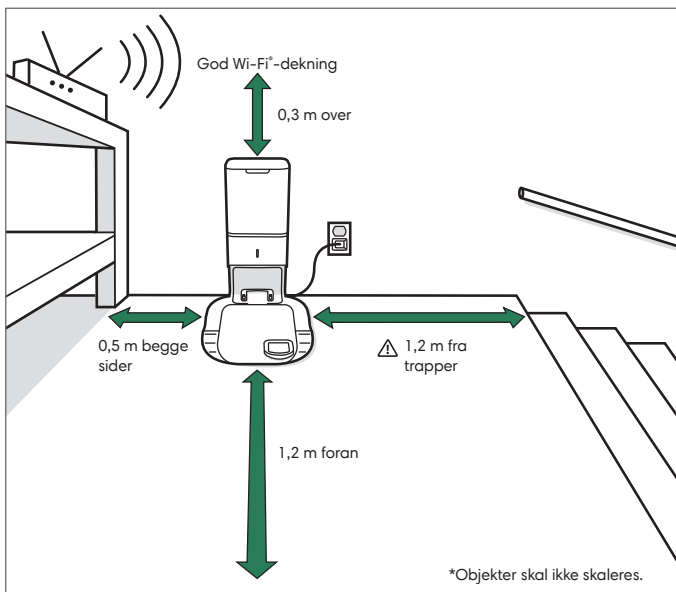

**⚠ ADVARSEL:** For å forhindre risikoen for at roboten faller ned trapper, må du forsikre deg om at ladestasjonen er plassert minst 1,2 meter unna trapper.

## Last ned iRobot Home-appen og koble til Wi-Fi

- Følg trinnvise instruksjoner for å sette opp din Roomba.
- Sett opp PrecisionVision-navigasjon for å unngå hindringer i sanntid.
- Angi en tidsplan for automatisk rengjøring, og tilpass preferanser for rengjøring.
- Opprett smart kart som gir roboten beskjed om når og hvor den skal rengjøre.



## Om din eksterne støvbeholder

Under rengjøring vil roboten din automatisk gå tilbake til den eksterne støvbeholderen for å tømme støvbeholderen og lade ved behov.

Støvbeholderens LED-indikator vil lyse konstant rødt, når det er nødvendig med en ny pose. Hvis en fortetning oppdages, vil den eksterne støvbeholderen gjøre flere forsøk på å automatisk fjerne fortetningen.

- ☰ **Merk:** Hvis du plasserer roboten på den eksterne støvbeholderen for hånd, vil den ikke tømme automatisk. I dette tilfellet bruker du iRobot Home-appen eller -knappen på roboten din for å tømme robotens støvbeholder manuelt.

## Rengjøring



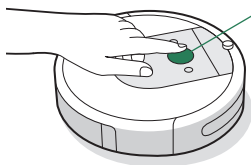

Fjern overflødig rot fra gulv før rengjøring. Bruk roboten din ofte så gulvene dine alltid er rene.



### Bare trykk på CLEAN

Trykk for å starte/pause/fortsette  
Hold i 3 sekunder for å avbryte en jobb.

- Roboten din vil automatisk utforske og rengjøre hjemmet ditt. Ved avsluttet rengjøringsjobb, eller når den må lades, returnerer den til ladestasjonen for å lades.
- Trykk på  for å sende roboten tilbake til ladestasjonen. Et blått lysringmønster vil indikere at roboten søker etter ladestasjonen.
- Når roboten oppdager et spesielt skittent område, vil den koble inn Dirt Detect™-modus og flytte seg frem og tilbake for å rengjøre dette området grundigere. Indikatorlysringen vil blinke blått.
- Trykk  for SPOT-rengjøring av et utpekt område. Roboten rengjør området grundig ved å gå i spiral utover, omtrent 1 meter, og deretter i spiral innover igjen til der den startet. Indikatorlysringen vil vise en blå spiral.



Når roboten merker at støvbeholderen må tømmes, vil en indikatorlysring lyse opp i en rød feiebevegelse bakover.



## Lader



### Hvit lysring under lading

Fast hvit: fulladet

Blinkende hvit: lader.

- Plasser roboten på ladestasjonen for å aktivere batteriet.
-  **Merk:** Roboten din leveres delvis oppladet, men vi anbefaler at du lader roboten i 3 timer før du starter den første rengjøringsjobben.
- Hvis «CLEAN»-teksten blinker under lading, er roboten midt i en rengjøringsjobb, og etter lading vil den automatisk fortsette der den avsluttet.
- Roboten bruker litt strøm når den er på ladestasjonen. Du kan sette roboten i en modus med ytterligere redusert strømforbruk når den ikke er i bruk. Du finner instruksjoner og nærmere informasjon om denne hvilemodusen med redusert strømforbruk i iRobot Home-appen.
- For langtidslagring må du slå av roboten ved å fjerne den fra ladestasjonen og holde nede  i 10 sekunder. Lagre roboten på et kjølig, tørt sted.



# Roomba Combo™ -beholder

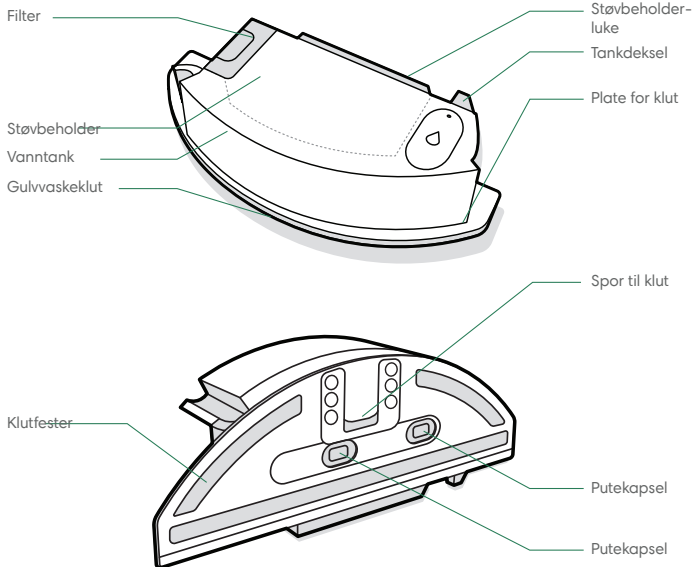

**\* Viktig:** Du må registrere produktet ditt i iRobot Home-appen og fullføre en kartleggingskjøring før du bruker Combo-beholderen. Se kortet *Aktiver Combo-beholderen* for instruksjoner.

## 1 INSTALLERE GULVVASKEKLUTEN

Skv kluten ned over sporet. Trykk kluten på platen for å feste den.

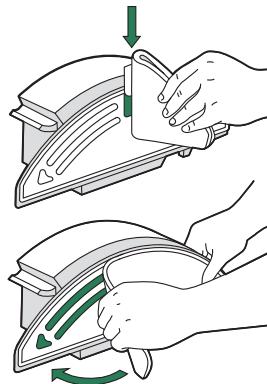

## 2 FYLLE BEHOLDEREN

Fyll Combo-beholderen med vann. Du kan også bruke en kompatibel rengjøringsløsning. Kompatible løsninger er oppført her: [answers.irobot.com/s/roomba-combo-cleanser](https://answers.irobot.com/s/roomba-combo-cleanser)

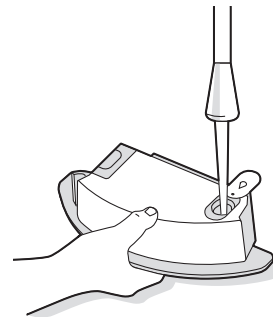

**☰ Merk:** Produktet begynner å vætes så snart det fylles vann på tanken.

## 3 BYTTE BEHOLDERNE

Fjern støvbeholderen fra roboten, og monter Combo-beholderen.

**\* Viktig:** Ikke snu roboten med Combo-beholderen installert

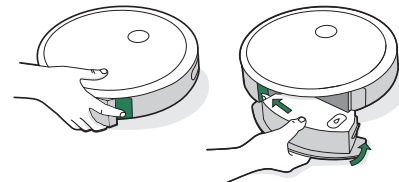

# Stell og vedlikehold

## Stell- og vedlikeholdsinstruksjoner

For å holde roboten i topp stand, må du utføre vedlikeholdsprosedyrene på de neste sidene.

Du kan også se instruksjonsvideoer om vedlikehold i iRobot Home-appen. Hvis du merker at roboten samler opp mindre støv fra gulvet, tømmer du støvbeholderen og rengjør filteret og børstene.

Del	Vedlikeholdsfrekvens	Utskiftingsfrekvens*
Støvbeholder	Vask støvbeholderen ved behov	-
Filter	Rengjør én gang i uka (to ganger i uka hvis du har et kjæledyr). Ikke vask.	Hver 2. måned
Føler for full støvbeholder	Rengjør annenhver uke	-
Forhjul	Rengjør annenhver uke	Hver 12. måned
Kantfeiebørste og børster for flere overflater	Rengjør én gang i måneden (to ganger i måneden hvis du har kjæledyr)	Hver 12. måned
Sensorer og ladekontakter	Rengjør én gang i måneden	-
Gulvvaskeklut	Rengjør etter en moppejobb	Etter 30 vask
Putekapsel	Skift ut hvis den er skitten eller viser slitasje	-
Poser	-	Poser bør byttes ut med en gang det varsles av LED-indikatoren / appen
Ladekontakter IR-vindu	Én gang i måneden	-
Blåsedeksel, indre beholder	Én gang i måneden (fjern rusk fra blåsedekselet)	-

 **Merk:** iRobot produserer ulike reservedeler og sett. Hvis du tror du trenger en reservedel, kontakt iRobot Kundebehandling for mer informasjon.

\*Utskiftningshyppighet kan variere. Deler skal byttes ut ved synlig slitasje.

## Tømming av støvbeholderen

- 1 Trykk på utløserknappen til støvbeholderen for å fjerne støvbeholderen.

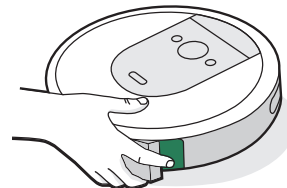

- 2 Åpne døren til støvbeholder for å tømme beholderen.



- 3 Sett støvbeholderen tilbake i roboten.

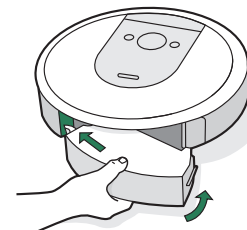

NO

## Rengjøre filteret

- 1** Fjern støvbeholderen. Fjern filteret ved å gripe begge ender og trekke det ut.

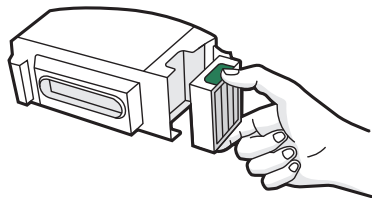

- 2** Fjern smuss ved å dunke filteret lett mot søppelbøtten.

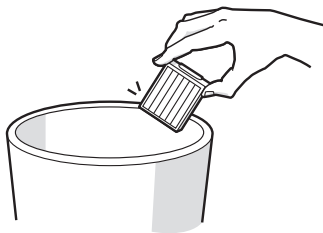

- 3** Sett filteret inn igjen med de riflede grepene opp. Sett støvbeholderen tilbake i roboten.

- \*** **Viktig:** Roboten vil ikke kjøre dersom filteret ikke er satt inn riktig. Skift filteret annenhver måned.

## Rengjøring av følere for full støvbeholder

- 1** Fjern og tøm støvbeholderen.

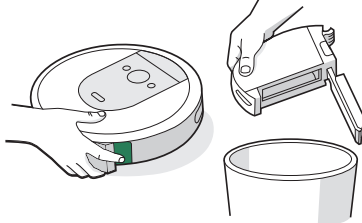

- 2** Tørk av de indre følerne med en ren, tørr klut.

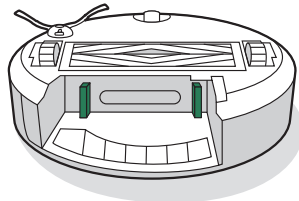

- 3** Tørk av døren til støvbeholderen med en ren, tørr klut.

Lukket dør

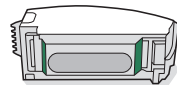

Åpen dør

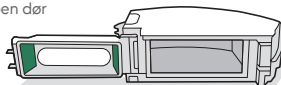

## Vasking av støvbeholderen

- \*** **Viktig:** Ikke vask filteret. Fjern filteret før du vasker støvbeholderen.

- 1** Løsne støvbeholderen, fjern filteret og åpne døren til støvbeholderen.

- 2** Skyll støvbeholderen med varmt vann.

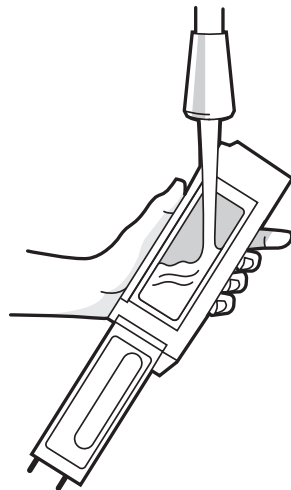

- ☰** **Merk:** Støvbeholderen kan ikke vaskes i oppvaskmaskin.

- 3** Sørg for at støvbeholderen er helt tørr. Sett filteret inn igjen og sett støvbeholderen tilbake i roboten.

## Rengjøring av kantfeiebørsten

- 1 Bruk en mynt eller et lite skrujern for å fjerne skruen som holder kantfeiebørsten på plass.
- 2 Trekk for å fjerne kantfeiebørsten. Fjern hår og/eller smuss og sett deretter børsten tilbake på plass.

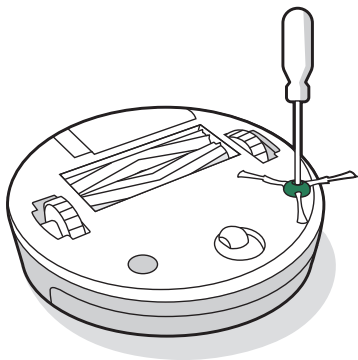

## Rengjøring av forhjul

- 1 Trekk bestemt på forhjulmodulen for å fjerne den fra roboten.

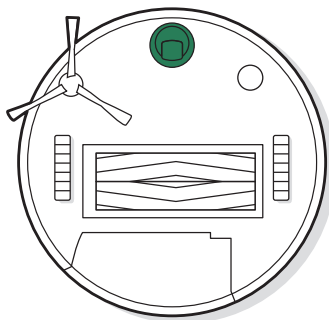

- \* **Viktig:** Et forhjul som er fullt av hår og smuss, kan skade gulvet. Hvis hjulet ditt ikke ruller fritt etter at du har rengjort det, vennligst kontakt Kundebehandling.

- 2 Trekk hardt i hjulet for å fjerne det fra huset sitt

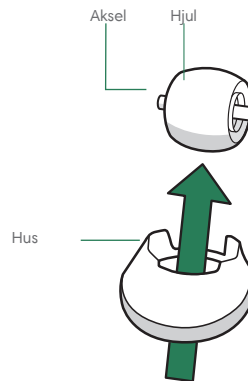

- 3 Fjern smuss og støv fra innsiden av hjulfordypningen.
- 4 Sett tilbake alle delene når du er ferdig. Pass på at hjulet klikker på plass igjen.

## Rengjøring av børster for flere overflater

- 1** Klem sammen utløsertappen for børsterammen, løft tappen opp og fjern hindringer.

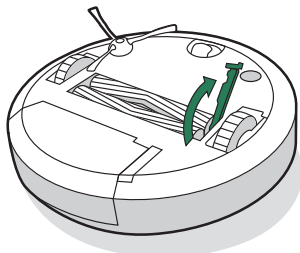

- 2** Fjern børstene fra roboten. Trekk i børstehettene fra enden av børstene. Fjern hår eller smuss som har samlet seg under lokkene. Sett børstehettene tilbake på plass.

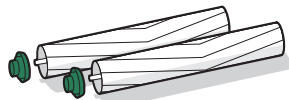

- 3** Fjern eventuelt hår og smuss fra de firkantede og sekskantede tappene på den andre siden av børstene.



- 4** Fjern støvbeholderen fra roboten og smuss fra sugekanalen.

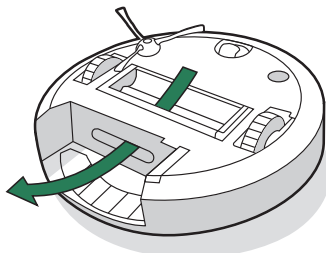

- 5** Sett børstene inn i roboten. Sett børstetappene slik at formen passer med formen på børsteikonene på rengjøringshodemodulen.

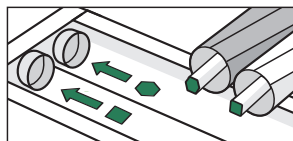

## Rengjøring av sensorer, IR-vindu og ladekontakter

- 1** Tørk av alle sensorene og ladekontaktene med en ren, tørr klut. Alternativt kan du bruke en pute med melaminskum for å fjerne rusk som har samlet seg på ladekontaktene til roboten og CleanBase.

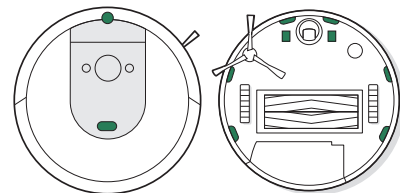

- 2** Kontroller sensorene og ladekontakter for å være sikker på at de er fri for rusk. Tørk med en ren, tørr klut.

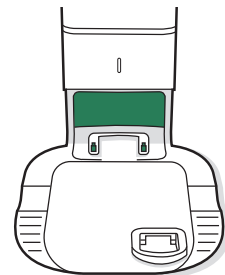

- \*** **Viktig:** Ikke spray rengjøringsmidler eller vann på sensorene eller inn i sensoråpningen.

## Fjerning av rusk fra blåsedekselet

Kontroller blåsedekselet for eventuelt støv eller rusk som kan ha bygget seg opp, og tørk med en ren, tørr klut for å fjerne.

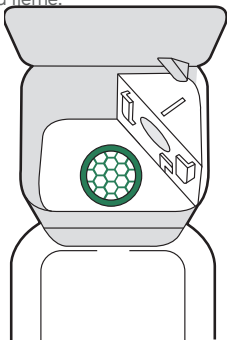

## Rengjøring av gulvvaskekluten

### HÅNDVASK

Vask kluten godt med varmt vann.

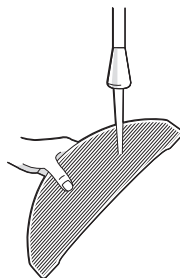

### MASKINVASK

Vask med en varm syklus, for deretter å lufttørke. Ikke bruk tørketrommel. Ikke vask med finvask.

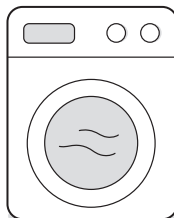

## Skifte ut putekapselen

1 Ta av platen for kluten

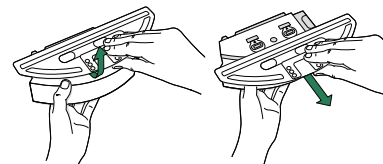

2 Ta av putekapselen ved å trekke i gummifanen på siden.

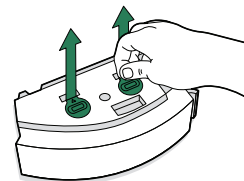

3 Skift ut med en ny putekapsel, og trykk den godt på plass for å skape en tett tetning for å hindre lekkasje.

4 Monter platen for kluten på nytt

NO

## Skifte av posen

- 1 Løft opp på beholderlokket for å åpne.

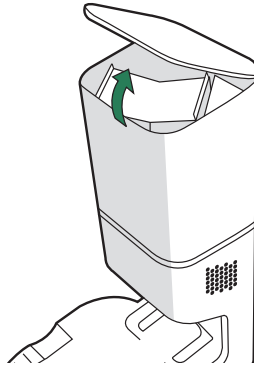

- 2 Trekk opp plastkortet for å fjerne posen fra beholderen.

 **Merk:** Dette vil forsegle posen så skitt og rusk ikke kan slippe ut.



- 3 Kast den brukte posen.

- 4 Sett inn en ny pose. Skyv plastkortet inn i føringskinnene.

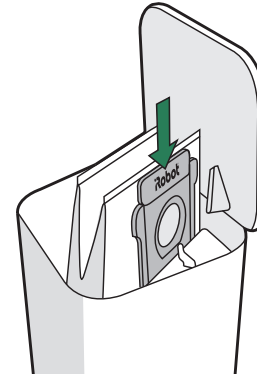

- 5 Trykk ned dekselet og sørg for at det er fullstendig lukket.

 **Merk:** For å oppnå optimal ytelse med roboten din og ekstern støvbeholder, rengjør og/eller bytt ut robotens filter etter behov.

# Feilsøking

## Ekstern støvbeholder

Den eksterne støvbeholderen vil si fra om noe er galt. Det skjer ved hjelp av en LED-indikator på forsiden av beholderen og i iRobot Home-appen.

LED-indikator	Vanlige feil	Hvordan fikse det
Fast rødt	Posen er full eller mangler	<ol style="list-style-type: none"><li>1. Sett inn ny pose hvis den er full eller mangler.</li><li>2. Sørg for at posen er satt inn på en trygg måte.</li><li>3. Hvis problemet vedvarer, fjern eventuelt rusk fra porten på undersiden av roboten og støvbeholderen.</li></ol>
Blinkende rødt	Det er en lekkasje eller en fortetning i dokkingens evakueringsbane	<ol style="list-style-type: none"><li>1. Sørg for at beholderlokket er trykket godt ned og tett lukket. Trykk på -knappen på roboten din for å tømme støvbeholderen manuelt.</li><li>2. Fjern eventuelt rusk fra porten på undersiden av roboten og støvbeholderen.</li><li>3. Koble ut støvbeholderen fra veggen. Plasser den på siden og kontroller for rusk i evakueringsrøret for rusk. Hvis nødvendig, fjern røret for å rense bort rusk.</li></ol>

## Robot

- Roboten din forteller deg at noe er galt ved å spille av et lydvarsel og sette indikatorlysringen til rødt. Trykk på CLEAN eller på støvfangeren for detaljer. Ytterligere støtte og instruksjonsvideoer er tilgjengelige i iRobot Home-appen.

Rød lysring

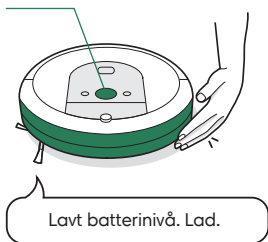

- Etter 90 minutters inaktivitet utenfor ladestasjonen, vil roboten automatisk avslutte rengjøringsjobben sin.

## Batterisikkerhet og frakt

Bruk kun litium-ion-batterier som leveres med roboten, for best resultat.

 **ADVARSEL:** Litium-ion-batterier og produkter som inneholder litium-ion-batterier, er underlagt strenge regler for transport. Hvis du må sende produktet til reparasjon, ta det med på reise eller sende det av noen annen grunn, MÅ du overholde følgende transportinstruksjoner.

- Batteriet MÅ slås av før frakt.
- Slå av batteriet ved å fjerne roboten fra ladestasjonen og hold nede  i 10 sekunder. Alle indikatorer slås av.
- Pakk roboten sikkert for frakt.
- Trenger du ytterligere hjelp, kontakt vårt kundebehandlingsteam, eller se [global.irobot.com](http://global.irobot.com).



# Forskriftsinformasjon



iRobot Corporation erklærer herved at denne radioutstyrsenheten er i samsvar med EUs radioutstyrsdirektiv 2014/53/EU og RoHS-direktiv 2011/65/EU. Den fullstendige teksten i EU-samsvarserklæringen er tilgjengelig på følgende Internett-adresse: [www.irobot.com/compliance](http://www.irobot.com/compliance).



iRobot Corporation erklærer herved at denne radioutstyrsenheten er i samsvar med radioutstyrsforskrifter 2017 og restriksjoner for bruk av visse farlige stoffer i henhold til elektriske og elektroniske utstyrsforskrifter 2012. Den fullstendige teksten i UKCA-samsvarserklæringen er tilgjengelig på følgende Internett-adresse: [www.irobot.com/compliance](http://www.irobot.com/compliance)

Regulatorisk modell RVB-Y2 inkluderer Harpoon-radiomodulmodellen AXE-Y1. Harpoon-radiomodulen er en dobbeltbånds radio som opererer i båndene WLAN 2,4 GHz og WLAN 5 GHz.

2,4 GHz-båndet er begrenset til drift mellom 2400 MHz og 2483 MHz med en maksimal EIRP-utgangseffekt på 17,56 dBm (57 mW) ved 2472 MHz.

5 GHz-båndet er begrenset til drift mellom 5150 MHz og 5725 MHz med en maksimal EIRP-utgangseffekt på 1823 dBm (66,52 mW) ved 5700 MHz.

I Israel er 5 GHz-båndet begrenset til drift i 5150 MHz-5350 MHz-båndet.



Symbolet på produktet indikerer at apparatet ikke må avhendes som usortert kommunalt avfall. Som sluttbruker er det ditt ansvar å avhende apparater som ikke lenger brukes, på riktig måte med tanke på miljøet:

(1) returner det til distributøren/forhandleren du kjøpte produktet fra, eller

(2) deponer det ved et utpekt innsamlingssted.

Korrekt avhending av dette produktet vil bidra til å spare verdifulle ressurser og forhindre eventuelle negative virkninger på menneskers helse og miljø som ellers kan oppstå ved feil avfallshåndtering. Ta kontakt med lokale myndigheter for ytterligere informasjon, eller ditt nærmeste utpekte innsamlingssted. Feil avhending av dette avfallet, i henhold til nasjonal lovgivning, kan føre til straff. Du finner mer informasjon her: [https://ec.europa.eu/environment/topics/waste-and-recycling/waste-electrical-and-electronic-equipment-weee\\_en](https://ec.europa.eu/environment/topics/waste-and-recycling/waste-electrical-and-electronic-equipment-weee_en)

Resirkuler ditt utbrukte iRobot produkt i henhold til lokale forskrifter. Følgende er en liste over WEEE-resirkuleringsorganisasjoner som iRobot har inngått avtale med ved tidspunktet for salg av produktet.

Sted	Organisasjon	URL
Østerrike	UFH	<a href="http://www.elektro-ade.at/elektrogeraete-sammeln/liste-der-sammelstoesterreich/">http://www.elektro-ade.at/elektrogeraete-sammeln/liste-der-sammelstoesterreich/</a>
Belgia	Recupel	<a href="https://www.recupel.be/en/where-to-go/?searchcollectionPoints=&amp;categories=1%2C2%2C3%2C4#">https://www.recupel.be/en/where-to-go/?searchcollectionPoints=&amp;categories=1%2C2%2C3%2C4#</a>
Tyskland	Zentek	<a href="https://www.ear-system.de/ear-verzeichnis/sammel-und-ruecknahmestback">https://www.ear-system.de/ear-verzeichnis/sammel-und-ruecknahmestback</a>
Danmark	Elretul	<a href="https://www.dpa-system.dk/DPAAplications/DPADB.aspx?wf=CollectionPointSearch.as">https://www.dpa-system.dk/DPAAplications/DPADB.aspx?wf=CollectionPointSearch.as</a>
Spania	Ecotic	<a href="https://punto-limpio.info/">https://punto-limpio.info/</a>
Frankrike	Eco-systemes	<a href="https://www.eco-systemes.fr/france">https://www.eco-systemes.fr/france</a>
Irland	WEEE Ireland	<a href="http://www.weeireland.ie/household-recycling/where-can-i-recycle/">http://www.weeireland.ie/household-recycling/where-can-i-recycle/</a>
Nederland	Wecycle	<a href="https://www.watismijnapparaatwaard.nl/">https://www.watismijnapparaatwaard.nl/</a>
Sverige	El-Kretsen	<a href="https://www.sopor.nu/sortera-återvinn/">https://www.sopor.nu/sortera-återvinn/</a>
Storbritannia	Repic	<a href="http://www.responsible-recycling.co.uk/contact-us/find-your-local-recy">http://www.responsible-recycling.co.uk/contact-us/find-your-local-recy</a>

Produsentadresse: iRobot Corporation, 8 Crosby Drive,  
Bedford MA 01730, USA.



# iRobot Kundebehandling

## USA og Canada

Hvis du har spørsmål eller kommentarer om støvbeholderen, kontakt iRobot før du kontakter en forhandler.

Du kan starte ved å besøke [global.irobot.com](http://global.irobot.com) for støttetips, ofte stilte spørsmål og informasjon om tilbehør. Denne informasjonen er også å finne i iRobot Home-appen. Hvis du trenger du assistanse, ring Kundebehandling i USA på (877) 855-8593.

## Åpningstider for iRobot Kundebehandling i USA

Mandag til fredag, kl. 09.00–21.00 EST

Lørdag og søndag kl. 09.00–18.00 EST

## Utenfor USA og Canada

På nettstedet [global.irobot.com](http://global.irobot.com) kan du:

finne ut mer om iRobot i landet du bor i

få tips om hvordan du kan forbedre ytelsen til produktet ditt

få svar på spørsmål

kontakte din lokale brukerstøtte

Den fullstendige brukerhåndboken er tilgjengelig på [about.irobot.com/manual#comboi8plus](http://about.irobot.com/manual#comboi8plus)

# **iRobot**

©2022 iRobot Corporation, 8 Crosby Drive, Bedford, MA 01730 USA. Alle rettigheter er forbeholdt. iRobot, Roomba og Virtual Wall er registrerte varemerker som tilhører iRobot Corporation. HomeBase+ er et registrert varemerke som tilhører iRobot Corporation. Wi-Fi og Wi-Fi-logoen er registrerte varemerker for Wi-Fi Alliance.