

iRobot®

Roomba Combo™

Robotti-imuri ja -moppi
+ Ulkoinen Clean Base®-pölysäiliö

i5+

Käyttöopas

Turvallisuusohjeet

Tärkeitä turvallisuusohjeita

Tämä käyttöopas sisältää tietoja perusmalleista: RVD-Y1, ADJ-N1
Akkumallit: ABL-D1, ABL-D1A, ABL-D2Ax, ABL-D2Bx (x = 1 tai 2)

PIDÄ NÄMÄ KÄYTTÖOHJEET TALLESSA

 VAARA: Sähkölaitetta käytettäessä on aina noudatettava perusvaroitonia, mukaan lukien seuraavat:

LUE KAIKKI OHJEET

 VAARA: Loukkaantumisen ja vaurioiden riskin vähentämiseksi lue ja noudata turvallisuusohjeita robottisi käyttöönoton, käytön ja huoltotoimien yhteydessä.

Vähintään 8-vuotiaat lapset ja henkilöt, joiden fyysinen, psyykinen tai sensorinen toimintakyky ovat rajoittuneita tai joilta puuttuu tarvittava kokemus ja tieto, saavat käyttää tätä laitetta vain, jos heitä valvotaan ja opastetaan laitteen turvallisessa käytössä ja jos he ymmärtävät käyttöön liittyvät vaarat. Lapset eivät saa leikkiä laitteella. Lapset eivät saa puhdistaa laitetta tai tehdä sille kunnossapitotoimia ilman aikuisten valvontaa.

 Tämä on turvallisuusvaroituserkki. Se varoittaa sinua fyysisen loukkaantumisen vaarasta.
Noudata kaikkia tämän merkin yhteydessä olevia turvallisuusohjeita välttääksesi mahdolliset vammat tai kuoleman.

 Sähköiskun vaara

 Luokan II laite

 Nimellinen lähtöteho,
tasavirta

 Lue käyttöopas

 Yleinen kierrätysmerkki

 Tulipalovaara

 Vain sisäkäyttöön

 Nimellinen tuloteho,
tasavirta

 Pidä poissa lasten
ulottuvilta

BFP Takaisinsyötön esto

 Erillinen syöttöyksikkö

 Luokan III laite

 Nimellinen tuloteho,
vaihtovirta

VAARA: Ilmoittaa vaaratilanteesta, joka saattaa johtaa kuolemaan tai vakavaan vammaan.

VAROITUS: Ilmoittaa vaaratilanteesta, joka saattaa johtaa lievään tai kohtalaiseen vammaan.

HUOMIO: Ilmoittaa vaaratilanteesta, joka voi johtaa omaisuusvahinkoon.

YLEISTÄ



VAARA

- Tämä tuote ei ole leikkikalua. Pieniä lapsia ja lemmikkejä on valvottava, kun robotti on toiminnassa.
- Älä istu tai seiso robotin tai Clean Base® -pölysäiliön päällä.
- Älä käytä muita kuin hyväksytyjä latureita. Hyväksymättömän laturin käyttö saattaa aiheuttaa akun lämpenemisen, savuamisen, syttymisen tai räjähtämisen.
- Robotin mukana toimitetaan alueelle hyväksyty virtajohto, ja se on suunniteltu kytkettäväksi ainoastaan tavalliseen asuntoon vaihtovirtapistorasiaan. Älä käytä muuta virtajohtoa. Jos tarvitset uuden johdon, ota yhteyttä asiakaspalveluun, jotta saat oikean maakohtaisen virtajohdon.
- Älä avaa robottia tai Clean Base® -pölysäiliötä. Laitteiden sisällä ei ole osia, joita käyttäjä voisi huoltaa itse. Huollata laite valtuutetussa huoltoiliikkeessä.
- Sähköiskun vaara, käytä vain kuivissa sisätiloissa.
- Älä käsittele robottia tai Clean Base® -pölysäiliötä, jos kätesi ovat märät.
- Säilytä ja käytä robottia vain huoneenlämmössä.
- Jos siivottavassa huoneessa on parveke, varmista laitteen turvallinen toiminta estämällä sen pääsy parvekkeelle fyysisellä esteellä.
- Puhdista lika korkeuserotunnistimista.
- Jos siivottavassa huoneessa on siirrettävä liesi, tuuletin, lämmitin, ilmankostutin tai muu vastaava siirrettävä laite, siirrä ne pois tieltä ennen robotin käyttöä. Jos robotti joutuu kosketuksiin laitteiden kanssa ja työntää niitä, seurauksena voi olla loukkaantuminen, tapaturma tai toimintahäiriö.

• Älä anna robotin tai latausaseman kastua.

• Huomioi, että lattiat saattavat olla liukkaat robotin suorittaman pesun jälkeen.



VAROITUS



- Älä käytä robottia, jos lattiasa on avoimia pistorasioita.
- Älä käytä laitetta terävien esineiden, lasin tai palavien tai savuavien roskien keräämiseen.
- Muista, että robotti liikkuu itsestään. Ole varovainen liikkuessasi alueella, jolla robotti siivoaa, jotta et astu sen päälle.
- Jos laite kulkee virtajohdon päältä ja vetää johdon mukanaan, johto saattaa vetää esineen alas pöydältä tai hyllyltä. Poista lattioilta vaatteet, paperit, sälekaihtimien vetimet, virtajohdot ja kaikki helposti särkyvät esineet ennen kuin käytät laitetta. Sammuuta kynttilät. Sammuta siirrettävät lämmittimet.
- Suorita tarvittavat kunnossapitotoimet käyttöoppaan mukaisesti, jotta robotin ja pölysäiliön käyttö on turvallista.
- Jos robottia käytetään tilassa, jossa on portaita, kerää kaikki tavarat ylimmältä askelmalta.
- Suorita tarvittavat kunnossapitotoimet käyttöoppaan mukaisesti, jotta robotin ja latausaseman käyttö on turvallista.
- Jos robottia käytetään tilassa, jossa on portaita, kerää kaikki tavarat ylimmältä askelmalta.

HUOMIO

- Älä anna robotin tai Clean Base -aseman kastua.
- Älä aseta esineitä robotin päälle.
- Jos latauskosketuspintoja ei pidetä puhtaina, robotin akunlatauskyky saattaa heikentyä.
- Ennen kuin käytät robottia kovapintaisilla lattioilla, varmista, että se sopii lattiapinnalle kokeilemalla sitä ensin pienellä alueella. Jos robottia käytetään kovapintaisella lattialla, jolle se ei sovi, lattia voi vaurioitua. Jos sinulla on kysyttävää yhteensopivuudesta, ota yhteys lattian valmistajaan.

- Jos latauskosketuspintoja ei pidetä puhtaina, robotin akunlatauskyky voi heikentyä.
- Ennen kuin käytät robottia kovapintaisilla lattioilla, varmista, että se sopii lattiapinnalle kokeilemalla sitä ensin pienellä alueella. Jos robottia käytetään kovapintaisella lattialla, jolle se ei sovi, lattia voi vaurioitua. Jos sinulla on kysyttävää yhteensopivuudesta, ota yhteys lattian valmistajaan.
- Varmista ennen robotin käyttämistä matoilla, että matot ovat yhteensopivia robotin eri pinnoille sopivan harjaparin (eli siiveketankojen) kanssa. Jos robottia käytetään matolla, jolle se ei sovi, matto voi vaurioitua. Jos sinulla on kysyttävää yhteensopivuudesta, ota yhteys maton valmistajaan.

PUHDISTUSNESTE



- Kodin siivoustuotteet ovat turvallisia, kun niitä käytetään ja säilytetään etiketissä olevien ohjeiden mukaisesti. Muista aina lukea ohjeet ja noudattaa niitä tarkasti.
- Käytä vain osoitteessa answers.irobot.com/s/roomba-combo-cleanser mainittua hyväksyttyä puhdistusainetta.
- Puhdistusnesteen käyttöön liittyvät varoitukset ovat sen pakkauksessa ja pullossa.



Säilytä lasten ulottumattomissa



Pese kädet käytön jälkeen



Vältä silmäkosketusta. Jos tuotetta pääsee silmiin, huuhtelee huolellisesti vedellä

AKKU



- Älä avaa, murskaa tai lämmitä yli 80 °C:seen tai polta. Noudata valmistajan ohjeita.

- Älä aiheuta akun oikosulkuja päästämällä metalliesineitä kosketuksiin akkunapojen kanssa äläkä kasta akkua nesteeseen. Älä altista akkua mekaanisille iskuille.
- Tarkista akku säännöllisesti mahdollisten vaurioiden tai vuotojen varalta. Älä lataa vahingoittuneita tai vuotoja akkuja ja huolehdi, ettei akkuneustetta joudu iholle tai silmiin. Jos nestettä kuitenkin joutuu iholle tai silmiin, huuhtelee altistunut alue runsaalla vedellä ja hakeudu lääkäriin. Pane akku suljettavaan muovipussiin ja kierrätä tai hävitä se turvallisesti paikallisten ympäristömääräysten mukaisesti tai palauta se hävitettäväksi paikalliseen valtuutettuun iRobot-huoltoliikkeeseen.
- Litiumioniakkuihin ja niitä sisältäviin tuotteisiin liittyy tiukkoja kuljetussäännöksiä. Jos sinun täytyy lähettää tuote (akkuineen) huoltoon tai kuljettaa sitä mukanasi, sinun TÄYTYY lukea käyttöohjeen vianimääritysosio tai pyytää lähetysohjeita asiakaspalvelusta.



VAROITUS

- Lasten akunkyttöä on valvottava. Lääkäriin on hakeuduttava välittömästi, jos paristo tai akku on nieltä.

HUOMIO

- Poista akku robotista ennen laitteen kierrättämistä tai hävittämistä.
- Käytä vain robotin mukana toimitettua iRobot-litiumioniakkua parhaiden tulosten saavuttamiseksi.
- Älä käytä akkuja, joita ei voi ladata. Käytä vain tuotteen mukana toimitettua ladattavaa akkua. Jos akku on vaihdettava, hanki samanlainen iRobot-akku tai ota yhteyttä iRobot-asiakaspalveluun saadaksesi tietoa muista akkuvaihtoehtoista.
- Lataa akut ja irrota ne robotista ja lisävarusteista aina ennen pitkäaikaista varastointia.

AUTOMAATTINEN ULKOINEN PÖLYSÄILIÖ



VAARA

- Älä käytä laitetta, jos johto tai pistoke on vaurioitunut. Jos laite ei toimi asianmukaisella tavalla tai jos se on pudonnut, vaurioitunut, jätetty ulkotiloihin tai uponnut veteen, toimita se huoltoliikkeeseen.
- Irrota robotti ulkoisesta pölysäiliöstä aina ennen puhdistusta tai huoltotoimia.
- Älä astu pölysäiliön päälle.
- Älä työnnä esineitä aukkoihin. Älä käytä laitetta, jos jokin aukoista on tukossa; pidä laite puhtaana pölystä, nukasta, hiuksista ja muista aineista, jotka voivat haitata ilmavirtausta.
- Varmista pölysäiliön ihanteellinen toiminta välttämällä vierasesineiden laittamista sen sisälle ja pitämällä se puhtaana.
- Välttääksesi ylikuumenemissuojan tahattoman laukeamisen aiheuttamat vaaratilanteet tämän laitteen virransyöttö ei saa tapahtua ulkoisen kytkinjärjestelmän, kuten ajastimen, kautta eikä sitä saa yhdistää virtapiiriin, jonka sähkölaitos kytkee säännöllisesti päälle ja pois.
- Älä päästä nesteitä ulkoisen pölysäiliön päälle tai sisään.
- Älä kaada laitteeseen nesteitä ölkä kasta sitä veteen.
- Älä käytä laitetta ulkotiloissa tai märillä pinnoilla.
- Älä salli laitteen käyttöä leikkikaluna. Jos lapset käyttävät laitetta tai laitetta käytetään lasten lähellä, laitteen käyttöä on valvottava tarkasti.
- Käytä laitetta vain tämän oppaan mukaisesti.
- Vähennä sähköiskun vaaraa irrottamalla ulkoinen pölysäiliö verkkovirrasta ennen sen puhdistamista.
- Pidä pölysäiliö ja virtajohto etäällä kuumista pinnoista.
- Pidä pölysäiliö ja virtajohto etäällä kuumista pinnoista.

HUOMIO

- Tuotetta ei saa käyttää muuntajan kanssa. Muuntajan käyttö mitätöi takuun välittömästi.
- Jos asut alueella, joka on altis voimakkailla jännitemuutoksille, on suositeltavaa käyttää ylimääräistä ylijännitesuojaa. Ulkoinen pölysäiliö voidaan suojata ylijännitesuojalla voimakkaiden jännitemuutosten varalta.
- Älä käytä laitetta ilman pölypussia ja/tai suodattimia.



Tämä merkintä akussa tarkoittaa, että akkua ei saa hävittää lajittelemattoman kotitalousjätteen mukana. Loppukäyttäjänä vastuullasi on hävittää laitteesi käyttökelvoton akku ympäristöystävällisesti, joko:

- (1) palauta se jakelijalle/jälleenmyyjälle, jolta olet ostanut tuotteen, tai
- (2) vie se tähän tarkoitukseen määrättyyn keräyspisteeseen.

Käyttökeltvottomien akkujen erillinen kerääminen ja kierrättäminen säästää luonnonvaroja ja varmistaa, että akut kierrätetään ihmisten terveyttä ja ympäristöä suojelevalla tavalla. Lisätietoja saat paikallisesta kierrätyskeskuksesta tai jälleenmyyjältä, jolta ostit tuotteen. Käyttökeltvottomien akkujen ja paristojen virheellinen hävittäminen voi niiden sisältämien aineiden vuoksi aiheuttaa ympäristö- ja terveyshaittoja.

Lisätietoja akkujen jätevirran ongelmallisten aineiden vaikutuksista:

<http://ec.europa.eu/environment/waste/batteries/>

Tietoa Roomba®-robotti-imurista

Laite ylhäältä

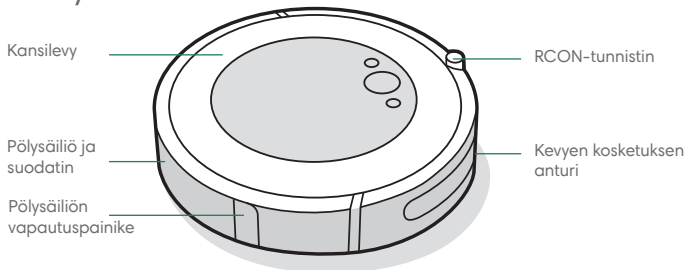

Laite alhaalta

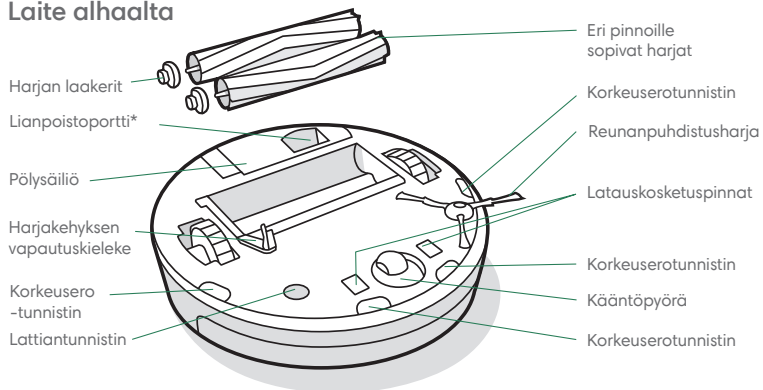

Painikkeet ja merkkivalot

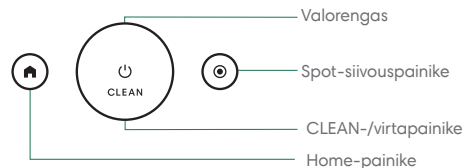

Tietoa automaattisesta ulkoisesta Clean Base® -pölysäiliöstä

Laite edestä

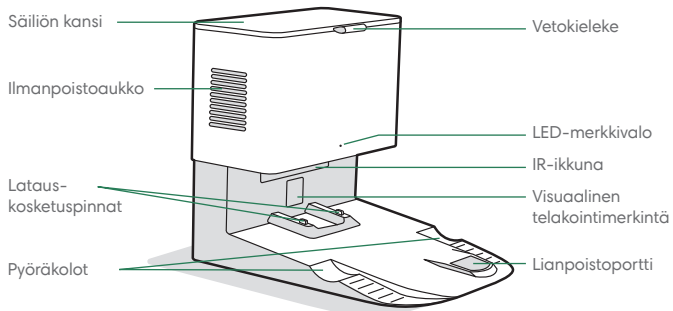

Laite takaa

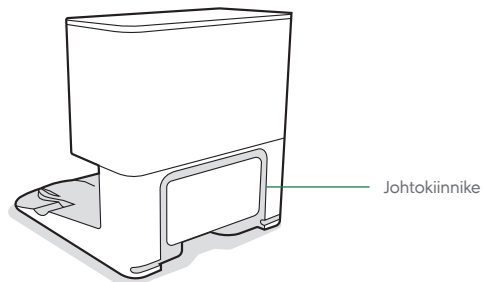

Laite ylhäältä

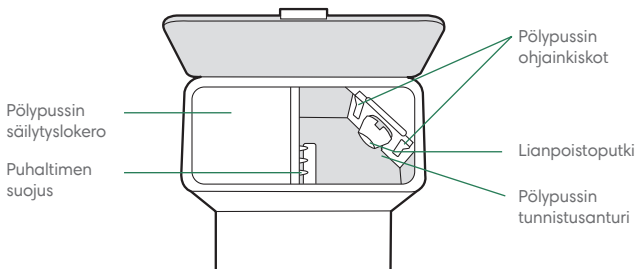

Laite alhaalta

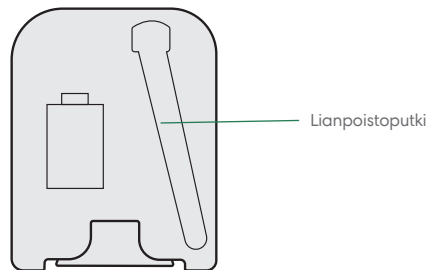

Roomba®-robotti-imurin käyttö

Automaattisen ulkoisen Clean Base® -pölysäiliön sijoittaminen

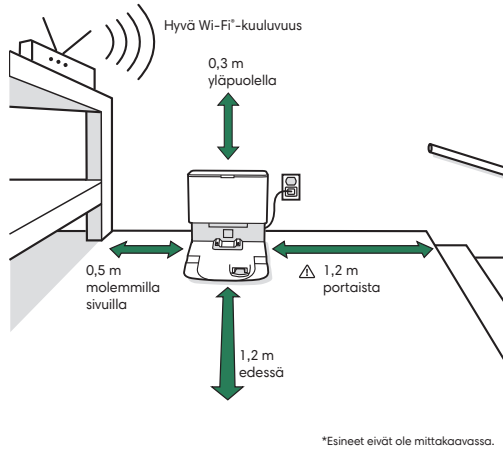

Huomautus: Älä aseta Clean Base -pölysäiliötä suoraan auringonvaloon. Varmista, että aseman ympärillä on tyhjää tilaa, jotta telakointi sujuu tehokkaasti.

VAARA: Estä robotin putoaminen portaisiin varmistamalla, että latausasema sijaitsee vähintään 1,2 metrin päässä portaista.

Lataa iRobot Home -sovellus ja muodosta yhteys Wi-Fi®-verkkoon

- Määritä Roomba-robotti-imurin asetukset noudattamalla vaiheittaisia ohjeita.
- Määritä automaattisen siivouksen aikataulu ja muokkaa siivousasetuksia.
- Luo älykarttoja, jotka määrittävät, mistä, milloin ja miten robotti siivoaa.



Lataaminen



Valkoinen valorengas latauksen aikana
Yhtenäinen valkoinen valo: täysin ladattu
Vilkuva valkoinen valo: lataus käynnissä
Vilkuva punainen valo: lataus käynnissä/
akun varaus vähissä

- Aktivoi akku asettamalla robotti Clean Base -latausasemaan
- **Huomautus:** Robotti toimitetaan osittain ladattuna, mutta suosittelemme sen lataamista latausasemassa 3 tunnin ajan ennen ensimmäisen siivoustyön aloittamista.
- Jos robottia on ladattava kesken siivouksen, se palaa takaisin Clean Base -latausasemaan. Kun akku on latautunut riittävästi, robotti jatkaa siivoamista siitä, mihin se jäi.
- Clean Base -latausasemaan telakoitu robotti kuluttaa jonkin verran sähköä. Kun robotti ei ole käytössä, sen voi asettaa vieläkin vähemmän sähköä kuluttavaan valmiustilaan. Katso iRobot Home -sovelluksesta ohjeet ja lisätietoa vähän sähköä kuluttavasta valmiustilasta.
- Kytke robotti pois päältä pitkäaikaisen säilytyksen yhteydessä poistamalla se Clean Base -latausasemasta ja pitämällä  painettuna 10 sekunnin ajan. Säilytä robottia kuivassa, viileässä paikassa.

Siivoaminen

FI



Poista lattialta ylimääräiset tavarat ennen siivouksen aloittamista. Käytä robottia säännöllisesti, jotta lattiasivat pysyvät siisteinä.

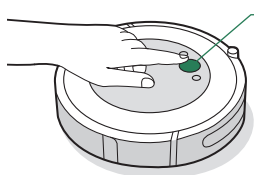

Paina CLEAN-painiketta
Aloita/keskeytä/jatka napauttamalla
Lopeta siivoustyö pitämällä
painettuna kolmen sekunnin ajan

- Robotti tutkii ja siivoaa kotisi automaattisesti. Se palaa Clean Base -latausasemaansa siivoustyön päätyttyä ja aina kun sen on latauduttava.
- Voit lähettää robotin takaisin Clean Baseen napauttamalla 🏠. Sininen valorengas ilmoittaa, että robotti etsii Clean Basea.
- Kun robotti havaitsee erityisen likaisen alueen, se siirtyy Dirt Detect™ -tilaan. Robotti liikkuu alueen yli useita kertoja, kunnes se havaitsee, että alue on siivottu. Valorengas vilkkuu sinisenä.
- Voit täsmäsiivota tietyn alueen valitsemalla 🎯. Robotti liikkuu ensin spiraalin muodossa 1 metrin ulospäin ja palaa sitten samaan tapaan takaisin alkupisteeseen. Valorengas liikkuu sinisenä spiraalina.

Tietoa automaattisesta ulkoisesta pölysäiliöstä

Siivouksen aikana robotti palaa tarvittaessa automaattisesti ulkoiselle pölysäiliölle tyhjentämään pölysäiliönsä ja latautumaan.

Ulkoisen pölysäiliön LED-merkkivalo palaa punaisena, kun pölypussi on vaihdettava. Jos ulkoinen pölysäiliö havaitsee tukoksen, se pyrkii poistamaan tukoksen automaattisesti.



Huomautus: Jos asetat robotin ulkoiselle pölysäiliölle manuaalisesti, se ei tyhjene automaattisesti. Käytä tässä tapauksessa iRobot Home -sovellusta tai pidä painiketta painettuna 2–5 sekuntia.

Roomba Combo® -säiliö

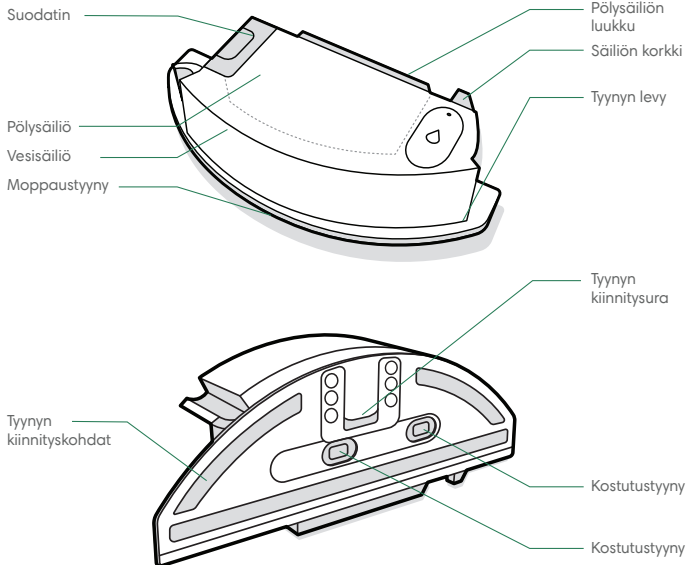

***** **Tärkeää:** Sinun on rekisteröitävä tuote iRobot Home -sovelluksessa ja suoritettava kartoituskierto ennen Combo-säiliön käyttämistä. Katso ohjeet kortista *Combo-säiliön käyttöönnotto*.

1 MOPPAUSTYYNYN ASENTAMINEN

Liu'uta tyyny kiinnitysuraan. Paina tyyny levyä vasten, jotta se kiinnittyy siihen.

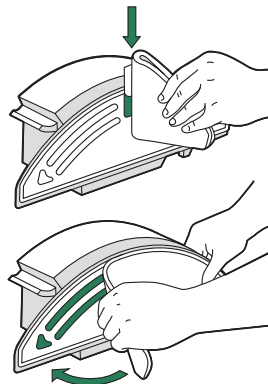

3 SÄILIÖIDEN VAIHTAMINEN

Irrota robotin pölysäiliö ja asenna tilalle Combo-säiliö.

***** **Tärkeää:** Älä käännä robottia ympäri, jos Combo-säiliö on asennettu.

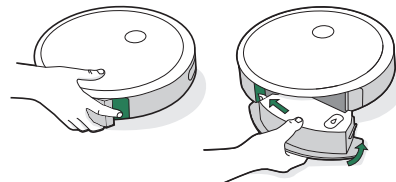

2 SÄILIÖN TÄYTTÄMINEN

Täytä Combo-säiliö vedellä. Voit käyttää myös yhteensopivaa puhdistusliuosta. Katso tuotteelle soveltuvat puhdistusliuokset osoitteesta [answers.irobot.com/s/roomba-combo-cleanser](https://www.irobot.com/s/roomba-combo-cleanser)

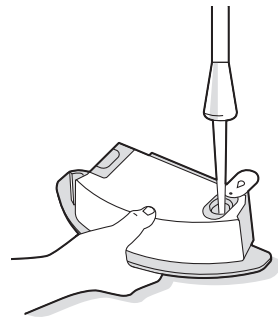

Huomautus: Tuote alkaa kostuttaa lattiaa heti, kun säiliöön laitetaan vettä.

Hoito ja kunnossapito

Hoito- ja kunnossapito-ohjeet

Pidä robottisi suorituskyky huipputasolla suorittamalla seuraavien sivujen toimenpiteet.

| Osa | Hoitoväli | Vaihtoväli* |
|--|---|--|
| Pölypusit | - | Vaihda pölypusi LED-merkkivalon/soveluksen ilmoituksen mukaisesti. |
| Latauskosketuspinnat Visuaalinen telakointimerkintä | Kerran kuukaudessa | - |
| Säiliön sisällä oleva puhaltimen suoju | Kerran kuukaudessa (puhdistu puhaltimen suoju) | - |
| Pölysäiliö | Pese pölysäiliö tarvittaessa | - |
| Suodatin | Puhdista kerran viikossa (kaksi kertaa viikossa, jos sinulla on lemmikki). Älä pese | Joka toinen kuukausi |
| Täyden pölysäiliön anturi | Puhdista joka toinen viikko | |
| Etupään kääntöpyörä | Puhdista joka toinen viikko | Kerran vuodessa |
| Reunanpuhdistusharja ja eri pinnoille sopivat harjat | Puhdista kerran kuukaudessa (kaksi kertaa kuukaudessa, jos sinulla on lemmikki) | Kerran vuodessa |
| Anturit ja latauskosketuspinnat | Puhdista kerran kuukaudessa | - |
| Moppaustyyny | Puhdista moppauksen jälkeen | 30 pesun jälkeen |
| Kostutustyyny | Vaihda, jos osa on likainen tai kulunut | - |

Huomaa: iRobot valmistaa erilaisia varaosia ja varaosasarjoja. Jos uskot tarvitsevasi varaosaa, pyydä lisätietoja iRobot-asiakaspalvelusta.

*Vaihtoväli voi vaihdella. Osat on vaihdettava, jos niissä näkyy kulumista.

Pölysäiliön tyhjentäminen

- 1 Irrota pölysäiliö painamalla pölysäiliön vapautuspainiketta.

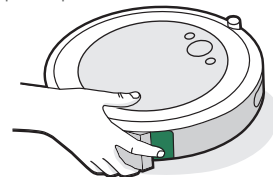

- 2 Avaa pölysäiliön luukku ja tyhjennä pölysäiliö.

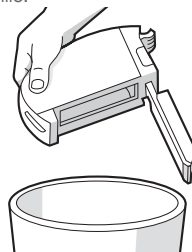

- 3 Aseta pölysäiliö takaisin robottiin.

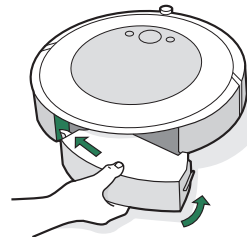

Suodattimen puhdistaminen

- 1 Poista pölysäiliö. Irrota suodatin tarttumalla sen molempiin päihin ja vetämällä se ulos.

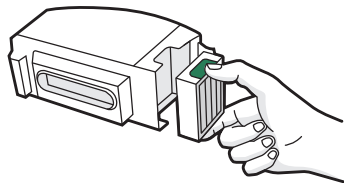

- 2 Poista pöly ja roskat napauttamalla suodatinta roska-astiaa vasten.



- 3 Aseta suodatin takaisin urteiset osat ulospäin. Aseta pölysäiliö takaisin robottiin.

***** **Tärkeää:** Robotti ei toimi, jos suodatinta ei ole asennettu oikein. Vaihda suodatin joka toinen kuukausi.

Täyden pölysäiliön anturien puhdistaminen

- 1 Irrota ja tyhjennä pölysäiliö.

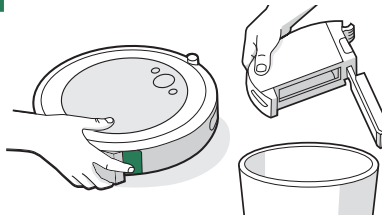

- 2 Pyyhi sisemmät tunnistimet puhtaalla, kuivalla liinalla.

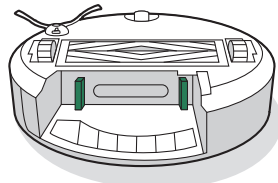

- 3 Pyyhi pölysäiliön luukku puhtaalla, kuivalla liinalla.

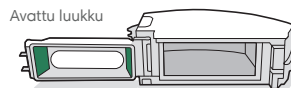
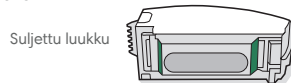

Pölysäiliön peseminen

- *** **Tärkeää:** Älä pese suodatinta. Poista suodatin ennen pölysäiliön pesemistä.

- 1 Vapauta pölysäiliö, poista suodatin ja avaa pölysäiliön luukku.

- 2 Huuhtele pölysäiliö lämpimällä vedellä.

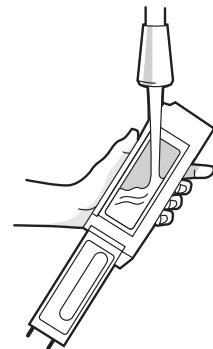

***** **Huomaus:** Pölysäiliötä ei voi pestä tiskikoneessa.

- 3 Varmista, että pölysäiliö on täysin kuiva. Aseta suodatin takaisin paikalleen ja aseta pölysäiliö takaisin robottiin.

Reunanpuhdistusharjan puhdistaminen

- 1 Avaa reunanpuhdistusharjan kiinnitysruuvi pienellä ruuvimeisselillä.
- 2 Vedä reunanpuhdistusharja irti. Poista karvat ja/tai lika ja asenna harja takaisin paikalleen.

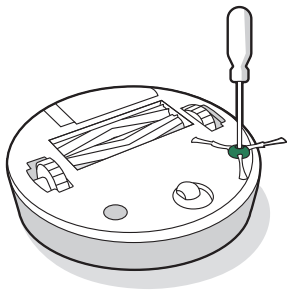

Etupään kääntöpyörän puhdistaminen

- 1 Irrota etupyörämoduuli robotista vetämällä sitä voimakkaasti.

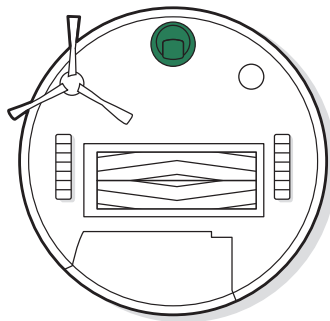

- * Tärkeää:** Karvojen ja lian vuoksi jumittunut etupyörä voi vaurioittaa lattiaa. Jos pyörä ei pyöri vapaasti, kun olet puhdistanut sen, ota yhteyttä asiakaspalveluun.

- 2 Irrota pyörä kotelostaan vetämällä sitä napakasti.

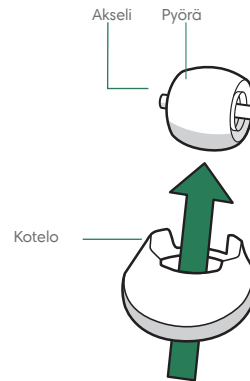

- 3 Poista pyörän kolon sisälle kertyneet roskat.
- 4 Kun olet valmis, asenna kaikki osat takaisin paikoilleen. Varmista, että pyörä napsahtaa paikalleen.

Eri pinnoille sopivien harjojen puhdistaminen

- 1 Purista harjakehyksen vapautuskielekettä ja poista mahdolliset tukokset.

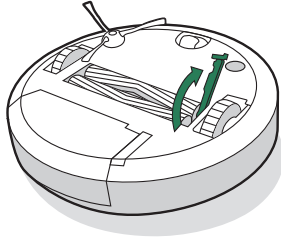

- 2 Irrota harjat robotista. Irrota harjan laakerit harjojen päädyistä. Poista sitten laakerien alle kertyneet karvat ja roskat. Asenna harjan laakerit takaisin.

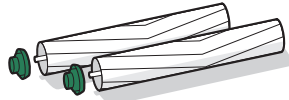

- 3 Poista harjojen vastakkaisessa päässä olevien kulmikkaiden tappien ympärille kertyneet karvat ja roskat.

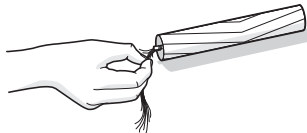

- 4 Irrota pölysäiliö robotista ja poista mahdolliset roskat imutiestä.

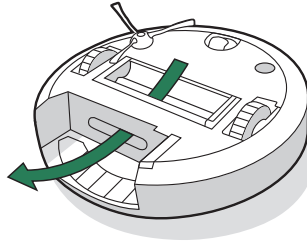

- 5 Asenna harjat takaisin robottiin. Harjojen tappien muodon tulee vastata siivouspäämoduulissa olevien harjakuvakkeiden muotoa.

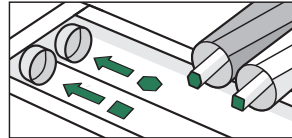

Visuaalisen telakointimerkinän antureiden, IR-ikkunan ja latauskosketuspintojen puhdistaminen

- 1 Pyyhi anturit ja latauskosketuspinnat puhtaalla, kuivalla liinalla. Vaihtoehtoisesti voit käyttää melamiinivaahdotomuovityynyä roskien ja lian poistamiseen robotin ja Clean Base -aseman latauskosketuspinnista.

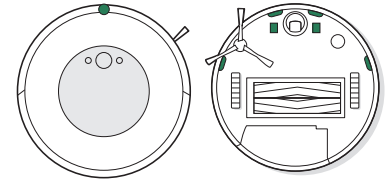

- 2 Tarkista, että visuaalinen telakointimerkinä, IR-ikkuna ja latauskosketuspinnat ovat puhtaat. Pyyhi ne puhtaalla, kuivalla liinalla.

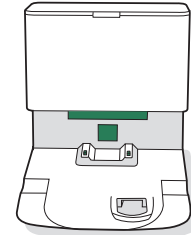

- * **Tärkeää:** Älä suihkuta puhdistusainetta tai vettä suoraan antureihin tai antureiden aukkoihin.

Puhaltimen suojuksen puhdistaminen

Poista mahdollinen nukka ja lika puhaltimen suojuksesta ja pyyhi se puhtaaksi kuivalla, puhtaalla liinalla.

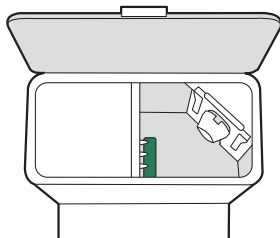

Pölypussin vaihtaminen

1 Avaa säiliö nostamalla kanta.

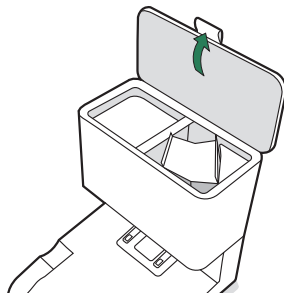

2 Poista pölypussi säiliöstä vetämällä muovikorttia ylös.

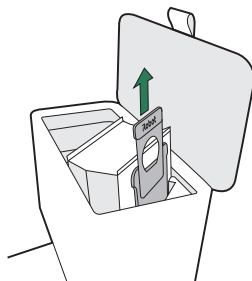

Huomautus: Tämä sulkee pölypussin, jotta pöly ja roskat eivät pääse ulos.

3 Hävitä käytetty pölypussi.

4 Asenna uusi pölypussi työntämällä muovikortti ohjainkiskoihin.

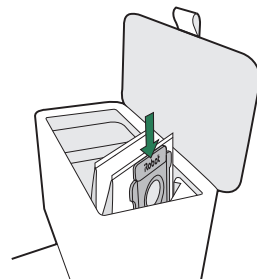

5 Varmista, että kansi on täysin kiinni painamalla sitä alas.

Huomautus: Varmista robotin ja automaattisen pölysäiliön ihanteellinen toiminta puhdistamalla ja/tai vaihtamalla robotin suodatin tarpeen mukaan.

Moppaustyynyn puhdistaminen

KÄSINPESU

Pese tyyny perusteellisesti lämpimällä vedellä.

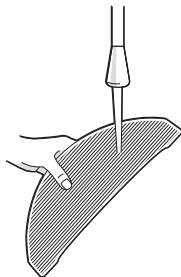

KONEPESU

Pese lämpimällä pesuohjelmalla ja anna kuivua. Älä käytä kuivausrumpua. Älä pese hienopyykin kanssa.

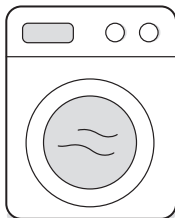

Kostutustyynyn vaihtaminen

1 Irrota tyynyn levy.

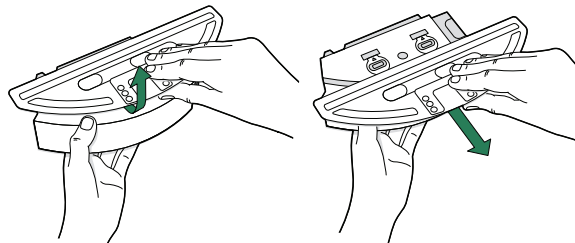

2 Irrota kostutustyyny vetämällä sivulla olevaa kumikielekettä.

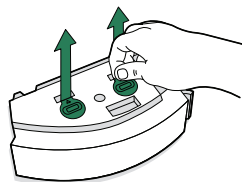

3 Vaihda tilalle uusi kostutustyyny ja paina se tiukasti paikalleen, jotta se muodostaa vuodon estävän tiivisteet.

4 Asenna tyynyn levy takaisin.

Vianmääritys

Automaattinen ulkoinen pölysäiliö

Ulkoinen pölysäiliö ilmoittaa ongelmista säiliön etuosan LED-merkkivalolla ja iRobot Home -sovelluksen kautta.

| LED-merkkivalo | Yleinen virhe | Korjaus |
|-------------------|---|--|
| Palaa punaisena | Pölypussi täynnä tai puuttuu | <ol style="list-style-type: none">1. Vaihda pussi, jos se on täynnä tai puuttuu.2. Varmista, että pölypussi on tiukasti paikallaan.3. Jos ongelma ei ratkea, poista roskat ja pöly robotin pohjassa olevasta portista ja ulkoisesta pölysäiliöstä. |
| Vilkkuu punaisena | Telakan poistotiessä on vuoto tai tukos | <ol style="list-style-type: none">1. Varmista, että säiliön kansi on painettu alas ja suljettu tiiviisti. Tyhjennä säiliö manuaalisesti painamalla robotin CLEAN-painiketta 2-5 sekuntia.2. Poista roskat ja pöly robotin pohjassa olevasta portista ja ulkoisesta pölysäiliöstä.3. Irrota ulkoinen pölysäiliö pistorasiasta. Aseta se kyljelleen ja tarkista lianpoistoputki roskien ja pölyn varalta. Irrota letku tarvittaessa lian poistamista varten. |

Tuotteessa on lämpösuojaus, joka suojaa sitä ylikuumenemisen aiheuttamilta vaurioilta. Jos suojaus laukeaa, moottori sammuu. Jos näin käy, irrota laite sähkövirrasta, anna sen jäähtyä 30 minuuttia, tyhjennä esteet poistoportista ja -letkusta ja kytke sitten laite takaisin sähkövirtaan.

Robotti

Robotti ilmoittaa ongelmista hälytysäänellä. Lisäksi robotin valorengas muuttuu punaiseksi. Lisätietoja saat painamalla CLEAN-painiketta. Lisätukea ja ohjevideota on saatavilla iRobot Home -sovelluksessa.

Jos et ole varma, onko robotin siivoustyö valmis vai keskeytetty, voit tarkistaa robotin tilan iRobot Home -sovelluksesta.

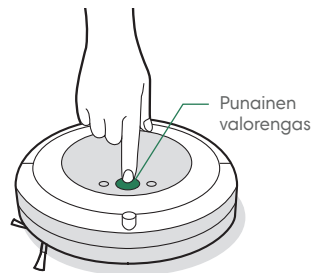

Akun varaus vähissä. Lataa.

Akkujen turvallisuus ja toimitus

Käytä vain robotin mukana toimitettua iRobot-litiumioniakkua parhaiden tulosten saavuttamiseksi.



VAARA: Litiumioniakkuihin ja niihin sisältäviin tuotteisiin liittyy tuikkaaja kuljetussäännöksiä. Jos sinun täytyy lähettää tuote huoltoon tai kuljettaa sitä mukana, sinun TÄYTYY noudattaa alla olevia ohjeita.

- Akun virta TÄYTYY katkaista ennen lähettämistä.
- Katkaise akun virta poistamalla robotti Clean Base -latausasemasta ja pitämällä painiketta  painettuna 10 sekunnin ajan. Kaikki merkkivalot sammuvat.
- Pakkaa robotti turvallisesti lähettämistä varten.
- Jos tarvitset lisäapua, ota yhteyttä asiakaspalveluumme tai käy osoitteessa global.irobot.com.

Säätelyä koskevia tietoja



iRobot Corporation vakuuttaa täten, että tämä robottipölynimurin malli RVD-Y1 täyttää EU:n radiolaitedirektiivin 2014/53/EU vaatimukset. EU-vaatimustenmukaisuusvakuutus on luettavissa kokonaisuudessaan osoitteessa www.irobot.com/compliance.



iRobot Corporation vakuuttaa täten, että tämä robottipölynimurin malli RVD-Y1 täyttää vuonna 2017 annettujen radiolaitesäädösten vaatimukset. UKCA-vaatimustenmukaisuusvakuutus on luettavissa kokonaisuudessaan osoitteessa www.irobot.com/compliance.

Kemiallisten tietojen raportti, joka sisältää EU:n asetuksen EU 1907/2006 mukaisen luettelon erityistä huolta aiheuttavista aineista (SVHC), on luettavissa osoitteessa www.irobot.com/compliance.

Tässä RVD-Y1 -mallin robottipölynimurissa on Sundial-radiomodulin malli AXF-Y1. Tämä RVD-Y1 -mallin robottipölynimuri toimii 2,4 GHz:n WLAN-kaistalla. 2,4 GHz:n taajuus on rajoitettu toimimaan välillä 2 412 MHz – 2 472 MHz, ja sen suurin EIRP-lähtöteho on 19,1 dBm (81,28 mW) taajuudella 2 442 MHz.



Tämä merkki tuotteessa tarkoittaa, että laitetta ei saa hävittää lajittelemattoman kotitalousjätteen mukana. Loppukäyttäjänä olet vastuussa käyttökänsä pään saavuttaneen laitteen hävittämisestä ympäristön kannalta vastuullisella tavalla seuraavasti:

- (1) palauta se jakelijalle/jälleenmyyjälle, jolta olet ostanut tuotteen, tai
- (2) vie se soveltuvaan keräyspisteeseen.

Tuotteen hävittäminen asianmukaisella tavalla säästää arvokkaita raaka-aineita ja estää jätteiden virheellisestä käsittelystä aiheutuvat haitat ihmisten terveydelle ja ympäristölle. Saat tietoja lähimmästä keräyspisteestä paikallisilta viranomaisilta. Kansallinen lainsäädäntö saattaa määrätä rangaistuksia tällaisen jätteen epäasianmukaisesta hävittämisestä. Lisätietoja: https://ec.europa.eu/environment/topics/waste-and-recycling/waste-electrical-and-electronic-equipment-weee_en

Kierrätä elinkaarensa päähän tullut iRobot-tuote vastuullisesti ja paikallisten määräysten mukaisesti. Seuraavassa on luettelo WEEE-kierrätysjärjestöistä, joiden kanssa iRobot tekee yhteistyötä tuotteen ostohetkellä.

| Sijainti | Organisaatio | URL |
|--------------------------|--------------|---|
| Itävalta | UFH | http://www.elektro-ade.at/elektrogeraete-sammeln/liste-der-sammelstoesterreich/ |
| Belgia | Recupel | https://www.recupel.be/en/where-to-go/?search-collectionPoints=&categories=1%2C2%2C3%2C4# |
| Saksa | Zentek | https://www.ear-system.de/ear-verzeichnis/sammel-und-ruecknahmestback |
| Tanska | Elretul | https://www.dpa-system.dk/DPAApplications/DPADB.aspx?wf=CollectionPointSearch.as |
| Espanja | Ecotic | https://punto-limpio.info/ |
| Ranska | Eco-systemes | https://www.eco-systemes.fr/france |
| Irlanti | WEEE Ireland | http://www.weeeireland.ie/household-recycling/where-can-i-recycle/ |
| Alankomaat | Wecycle | https://www.watismijnapparatuur.nl/ |
| Ruotsi | Ei-Kretsen | https://www.sopor.nu/sortera-ätvinn/ |
| Yhdistynyt kuningaskunta | Repic | http://www.responsible-recycling.co.uk/contact-us/find-your-local-recy |

Valmistajan osoite: iRobot Corporation, 8 Crosby Drive, Bedford, MA 01730 Yhdysvallat

© 2023 iRobot Corporation, 8 Crosby Drive, Bedford, MA 01730 Yhdysvallat. Kaikki oikeudet pidätetään. iRobot on iRobot Corporationin rekisteröity tavaramerkki. Roomba-robotti-imuri, Clean Base ja Dirt Detect ovat iRobot Corporationin tavaramerkkejä. Wi-Fi ja Wi-Fi-logo ovat Wi-Fi Alliancen rekisteröityjä tavaramerkkejä. Apple ja App Store ovat Apple, Inc:n rekisteröityjä tavaramerkkejä Yhdysvalloissa ja muissa maissa. Google Play on Google LLC:n tavaramerkki.

iRobot-asiakaspalvelu

Yhdysvallat ja Kanada

Jos sinulla on kysyttävää tai haluat antaa tuotteesta palautetta, ota yhteyttä iRobotiin ennen kuin otat yhteyttä jälleenmyyjään.

Voit aloittaa osoitteesta global.irobot.com, jossa on vinkkejä, usein esitettyjä kysymyksiä sekä tietoja lisävarusteista. Nämä tiedot löytyvät myös iRobot HOME-sovelluksesta. Jos tarvitset lisää apua, soita Yhdysvaltojen asiakaspalvelumme numeroon 877 855 8593.

Yhdysvaltojen iRobot-asiakaspalvelun palveluajat

Maanantai-perjantai 9–21 EST

Lauantai ja sunnuntai 9–18 EST

Muut maat

Osoitteesta global.irobot.com saat

lisätietoja paikallisesta iRobot-maorganisaatiosta

ohjeita ja vinkkejä tuotteen suorituskyvyn parantamiseen

vastauksia kysymyksiisi

paikallisen asiakaspalvelun yhteystiedot.