

Geuder®

MEILENSTEINE MODERNER
OPHTHALMO-CHIRURGIE

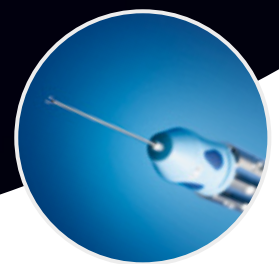

70
JAHRE
1951 - 2021



Geuder®
Precision made in Germany

INSTRUMENTE

HAUPTKATALOG

01/2022

KONZENTRIERT AUF PRÄZISION.

GEUDER – PRECISION MADE IN GERMANY.

Die 1951 in Heidelberg von Hans Geuder Senior gegründete GEUDER AG zählt zu den führenden Herstellern ophthalmochirurgischer Instrumente und Gerätesysteme sowie Anbietern hochreiner Biomaterialien im In- und Ausland. Das umfangreiche Produktportfolio der GEUDER AG umfasst einen Großteil des chirurgischen Bedarfs für den vorderen und hinteren Augenabschnitt. Die hochreinen innovativen Biomaterialien für die Netzhaut- und Kataraktchirurgie im Portfolio der GEUDER AG werden von der Schwestergesellschaft FLUORON GmbH entwickelt und produziert.

Seit jeher besteht die Maxime des Unternehmens darin, das höchste Maß an Präzision und Zuverlässigkeit zu gewährleisten im Einklang mit den Anforderungen des Ophthalmochirurgen und dem damit verbundenen Anspruch zum Wohl der Patienten.

Durch intensive, weltweite Kontakte und Kooperationen mit erfahrenen Spezialisten im Bereich der Ophthalmologie entstehen kontinuierlich neue, den internationalen Standards entsprechende innovative Produkte.

Ein breites Engagement in Forschung und Entwicklung bestätigt die zukunftsorientierte Firmenphilosophie des Unternehmens. Seit mehr als 70 Jahren belegt ein hoher Anteil erfolgreicher Patente die innovativen Ideen und Entwicklungen der GEUDER AG.

Alle von der GEUDER AG entwickelten und produzierten chirurgischen Produkte erfüllen höchste Qualitätsanforderungen, die als richtungweisender Maßstab in der Ophthalmologie angesehen werden.

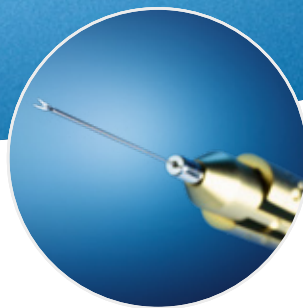

Mit über 3.000 verschiedenen Präzisionsinstrumenten, die in mehr als 100 Länder exportiert werden, deckt die GEUDER AG den nahezu gesamten Instrumentenbedarf für chirurgische Eingriffe am vorderen und hinteren Augenabschnitt ab. Durch neuartige Fertigungstechnologien sind unsere Instrumente in Präzision und Langlebigkeit auf einem einzigartigen Niveau. Die ständige Erweiterung der Produktvielfalt – insbesondere im Bereich der sterilen Instrumente – ist den aktuellen und vor allem den zukünftig zu erwartenden regulatorischen Anforderungen und gesetzlichen Bestimmungen im Bereich der Medizintechnik angepasst.

Qualifizierte und spezialisierte Mitarbeiter in den Bereichen Service und Reparatur sorgen dafür, dass die Funktionalität und das hohe Qualitäts-

niveau unserer Produkte über viele Jahre erhalten und gewährleistet bleibt – ein wichtiges Merkmal für den qualitäts- und umweltbewussten Ophthalmochirurgen.

Unser Katalog zeigt neben klassischen Standardinstrumenten in den einzelnen Kapiteln auch die repräsentativsten, aktuellen Instrumente sowie Neuheiten und Neuentwicklungen für innovative Operationsmethoden.

Detailinformationen sowie weitere Produkte aus den Bereichen Instrumente, Gerätesysteme und Biomaterialien stellen wir Ihnen auf Anfrage gerne zur Verfügung.

Zertifiziert nach ISO 13485, 9001 und weiteren



	LIDSPERRER	01
	WUNDSPREIZER	02
MESS- UND MARKIERINSTRUMENTE · TONOMETER · OCULOPRESSOR		03
	KÜRETTEN · LÖFFEL	04
	FREMDKÖRPERINSTRUMENTE	05
	MESSER · DIAMANTMESSER	06
	TREPANE	07
GLAUKOM- UND KNOCHENSTANZEN		08
	SCHEREN	09
	PINZETTEN	10
	NADELHALTER	11
MANIPULATOREN · CHOPPER · FIXIERRINGE · HAKEN · SPATEL · SCHLINGEN		12
	LOKALISATOREN · SKLERADEPRESSOREN	13
	SONDEN · DILATATOREN	14
	KANÜLEN, SPÜL- UND SAUGINSTRUMENTE (I/A)	15
	EINMAL-INSTRUMENTE	16
	SONSTIGES	17
STERILISATIONSCONTAINER UND REINIGUNGSADAPTER		18
	OPERATIONSBESTECKE	19
	INDEX	20

01.	LIDSPERRER	13
	Draht.....	15 – 17
	Draht · Verstellbar.....	18 – 19
	Verstellbar · Selbsthaltend · Verstellbar mit Feststellschraube.....	20 – 26
	Absaugung · Verstellbar · Verstellbar mit Feststellschraube	27 – 30
	Glaukom · Verstellbar	31
	Glaukom · Verstellbar · Absaugung.....	32
02.	LIDHALTER · WUNDHAKEN · WUNDSPREIZER	33
	Lid.....	35 – 36
	Tränensack.....	37 – 38
03.	MESS- UND MARKIERINSTRUMENTE · TONOMETER · OCULOPRESSOR	39
	Hornhautmarkierer	41 – 43
	Zirkel · Markierinstrumente	43
	Massstäbe · Trabekulektomie Markeur	44
	Strabismus Markeur · LASIK Markierer	45
	Keratometer · Gradmessringe · Achsenmarkierer.....	46
	Torische Markierer.....	47
	Tonometer · Oculopressor	48
04.	KÜRETTEN · LÖFFEL	49
	Chalazion	51 – 52
	E nukleation	52
05.	FREMDKÖRPERINSTRUMENTE	53
	Fremdkörper Hebel · Nadeln · Meissel.....	55 – 56
06.	MESSER · DIAMANTMESSER	57
	Diamantmesser: Parazentese · Sideport · Universal	59
	Diamantmesser: Dreischnitt · Clear-Cornea · Trapezförmig · Phako.....	60
	Diamantmesser: Clear-Cornea · Spatel · Stufenmesser · LRI	61
	Diamantmesser: Mikrometer · Viskokanalostomie · Retina-Chirurgie	62
	Luftlanze · Chalazion · Viskokanalostomie · Sklera	63
	Hornhautschaber · DMEK-Scraper	64
	SATO	65
	Mikro · CRVO	66
07.	TREPANE	67
	Trepane	69 – 70
	Hornhautstanze.....	70
	Silikonblöcke	71

08.	GLAUKOM- UND KNOCHENSTANZEN.....	73
	Knochenstanzen.....	75
	Glaukomstanzen	76 – 77
09.	SCHEREN.....	79
	Hornhautscheren · Keratotomie.....	81 – 82
	Federscheren · Fadenscheren	82
	Synechien · Trabekel · Kapsel	83
	Kapsulotomie · Kapsel	84
	Kapsulotomie (dreh- und trennbar).....	85
	Kapsel (dreh- und trennbar) · Iris.....	86
	Iris · IOL Scheren und Schlingen	87 – 88
	Nadelhalter mit Schneidefunktion.....	88
	Sehnen · Bindehaut · Ringscheren.....	89
	Sehnen · Strabismus · Ringschere.....	90
	Ringscheren.....	91
	Ringscheren · Fadenschere.....	92
	Ringscheren · Geknüpft.....	93
	Ringscheren · Eukleation.....	94
	Vitreoretinal 20 Gauge	95
	Vitreoretinal 23 und 25 Gauge	96
	Vitreoretinal (dreh- und trennbar)	97
10.	PINZETTEN	99
	Cilien · Fremdkörper	101
	Bindehaut.....	102
	Naht · Fixierung.....	103
	Naht · Kolibri.....	104
	Hornhautfixierung	104 – 105
	<i>PAUFIQUE</i> Allzweck/Faden.....	105
	Faden.....	106 – 108
	Irisnaht · Fragment	108
	Juwelier · Fixierung.....	109
	Verband · Gewebe · Irisfixierung	110
	Irisfixierung.....	111 – 112
	Kapsulorhexis	113 – 114
	Kapsulorhexis · Mikroinzision (MICS).....	115
	Kapsulorhexis · Mikroinzision (MICS) · Trennbar	116
	Kapsulorhexis · DMEK · Descemetorhexis.....	117
	DSAEK.....	118
	LASIK Flap	118 – 119
	Lentikel-Extraktion.....	119
	Nukleusspalter.....	120

Nukleus Pre-Chopper.....	120 – 122
IOL Implantation.....	121
IOL Implantation · Silikon-Ummantelung.....	122
IOL Implantation · Iris-Claw · IOL Faltpinzette.....	123
IOL Faltpinzette.....	124
IOL Fasspinzette.....	124
IOL Explantation.....	125
Zügelnaht.....	126
Muskel.....	126 – 127
Nasal · Retinal.....	127
Retinal (Skleranägel).....	128
Vitreoretinal (Spreizer, Trokar, Fremdkörper, Magnet).....	129
Vitreoretinal 20 Gauge.....	130 – 131
Vitreoretinal 23 und 25 Gauge.....	132
Vitreoretinal · Drehbar · Trennbar.....	133
Chalazion · Ptosis.....	134
Arterien · Hämostat.....	135
Tuchklemmen · Dieffenbach-Klemmen.....	136
11. NADELHALTER.....	137
Nadelhalter.....	139 – 144
Nadelhalter mit Schneidefunktion · Intraokular 25 Gauge.....	143
Klingenthalter.....	145
12. MANIPULATOREN, CHOPPER, FIXIERRINGE, HAKEN, SPATEL, SCHLINGEN.....	147
Fixierringe.....	149 – 150
Nukleusspalter · Chopper.....	151– 154
Fixierringe.....	151
Manipulatoren.....	153 – 155
Nukleusspalter.....	154 – 155
IOL Manipulatoren.....	156 – 157
Positionshäkchen.....	156 – 157
Irishäkchen.....	157 – 158
Kernfragmentationsspatel.....	158
Phakospatel.....	159 – 160
Kapselpolierer.....	161
Starschlingen.....	162
Orbitalspatel.....	163
Keratoplastik · Synechien-Spatel.....	164
Cyclodialyse Spatel.....	165
Irisspatel.....	166 – 167

	E nukleation	168
	LASIK-Spatel	168 – 169
	DMEK Häkchen · DSAEK Spatel	169
	Femtokatarakt	170
	Femto-LASIK	170 – 173
	Muskelfalter	173
	Fadenholer	173
	Femto-LASIK Doppelinstrument	173
	Schielhaken	174 – 175
	Membranspatel	176
	Membran Peeler	177
	Mikrohäkchen	177
13.	LOKALISATOREN · SKLERADEPRESSOREN	179
	Lokalisatoren	181 – 182
	Skleradepressoren	182
	Fixierring	182
14.	SONDEN · DILATATOREN	183
	Tränenwegsonden	185 – 188
	Pigtailsonden · Stromakanal-Sonde	186
	Trabekularsonden · U-Sonde	188
15.	KANÜLEN · SPÜL- UND SAUGINSTRUMENTE (I/A)	189
	Tränenweg	191 – 192
	Tränenweg-Sondenkanülen	192
	Retrobulbär · Augenbrause · VK-Infusion · Cystotom · Enzym	193
	Hydrodissektion · Luftkanülen · Cyclodialyse	194
	Spülschlinge · Healon · Trabekulotomie · Sub-Tenon	195
	Spülkanülen	196
	Spül-/Saugkanüle	196 – 197
	Kapselpolierer	197 – 198
	LASIK	198 – 199
	Spülkanülenhandgriffe	199
	Spül-/Saug(kanülen)handgriffe · Bimanuell	200
	Bimanuelle Spül-/Saughandgriffe	201 – 203
	Spülhandgriff · Chopper · Descemethäkchen · Scraper	204
	DMEK Spülhandgriffe	205
	Koaxiale Spül-/Saughandgriffe	205 – 207
	Retinal · Staubsaugerhandgriffe	208
	Retinal · Staubsaugerkanülen	209
	Retinal · Staubsaugeraufsätze	210

	Retinal · Infusions-/Injektionshalterungen	211
	Retinal · Injektionshalterungen · Absaugkanülen · PFCL-Kanülen.....	212
	Retinal.....	213
	Sonstiges.....	214
16.	EINMAL-INSTRUMENTE	215
	Manuelle Trepane · Präparierblock · Nicht-Vakuum-Stanzen	217
	Vakuumtrepane · Vakuum-Stanzen	218
	Chirurgische Messer	219 – 220
	Scheren	221
	Zängchen	222
	Endosonden	223 – 224
	Trokare	225
	Lichtleiter	225 – 226
	Vitrektoren · Infusionsrohr	226
	DMEK-Kartusche · Irisretractor · Tränenweg-Intubation.....	227
	Intubationssets · Kanülen (Tränenweg, Retrobulbär, Cystotom, VK Infusion).....	228
	Kanülen (VK-Infusion, Rycroft, Hydrodissektion, Entfaltung).....	229
	Kanülen (Spülschlingen, Kapselpolierer, Simcoe, Viskokanalostomie, Spülung)	230
	Bimanuelle Spül-/Saughandgriffe · Staubsaugerhandgriff · Staubsaugerkanülen · Silikonbürstchen.....	231
	Kanülen (Staubsauger mit Silikonspitze · PFCL · Silikonöl · Infusion)	232
	Kanülen (Injektion · Silikonöl · Gas).....	233
	Injektionsspritzen · Filter · Dreiwegehahn	234
	Ölinjektion.....	235
	Batterie kauter · Skalpellgriff · Saugkeile · Markierstift.....	236
	Silikonringe	237
	Silikonschienen.....	238 – 239
	Silikonbänder	238
	Silikonmanschetten	239 – 240
	Silikon-Skleralplomben	240 – 242
	Bonn Injektions-Set (IVOM).....	243
17.	SONSTIGES	245
	Injektoren (für <i>MORCHER</i> Kapselspannringe und Pupillendilatatoren).....	247
	Tränenweginstrumente · Zange · Nasenspeculum · Hammer · Elavatorium · Raspatorium	248
	Flachmeissel · LASEK-Trichter · Fasziennadel.....	249
	Diamantfräse · Vitrektomiellinsen	250
	Augenklappe · Batterie kauter · Intraokularer Magnet.....	251
	Diathermie-Instrumente.....	252

18.	STERILISATIONSCONTAINER UND REINIGUNGSADAPTER.....	253
	MICROSTOP®	255 – 257
	Siebschalen · Bänkchen (für Stahlbehälter).....	258
	Silikonstreifen · Silikonplatten	259
	Kleine Etuis.....	260
	STERISAFE® DURO	261 – 265
	MELAG · Spüleiste	265
	Reinigungsadapter.....	266 – 268
19.	OPERATIONSBESTECKE.....	269
	ECCE – Extrakapsuläre Kataraktextraktion.....	272
	Phako / Katarakt.....	273
	Phako Notfall · MSICS – Manual Small Incision Cataract Surgery	274
	MICS – Micro Incision Cataract Surgery · FLACS – Femtosecond Laser-assisted Cataract Surgery	275
	IOL Explantation · Torische IOL · IOL Sklerafixation	276
	Irisnaht.....	276
	LASEK · LASIK.....	277
	Femto LASIK · ReLEx SMILE	278
	Keratoplastik	279
	DSEK / DSAEK · DALK.....	280
	DMEK.....	281
	Glaukom	282
	Notfall.....	283
	E nukleation · Pterygium.....	284
	Standard-Set Augenarztpraxis · Chalazion	285
	Lid / Ptosis.....	286
	DCR / Tränenweg.....	287
	Strabismus / Muskel.....	288
	Netzhautablösung	289
	Vitrektomie 20G	290 – 291
	Vitrektomie 23G	292 – 293
	Vitrektomie 25G	294
20.	INDEX.....	295
	Numerischer Index.....	296 – 303
	Stichwortverzeichnis	304 – 313
	Namensverzeichnis	313 – 315
	APPENDIX	316
	Kundenservice / Reparatur.....	316 – 317
	Geräte.....	318 – 321
	FLUORON® Flüssigkeiten und Gase	322 – 323

© GEUDER AG

Dieser Katalog wurde mit größter Sorgfalt hergestellt, dennoch können wir keine Gewähr für die Richtigkeit jeder einzelnen Angabe übernehmen.

Konstruktionsänderungen im Rahmen des technischen Fortschrittes bleiben vorbehalten.

Kein Teil dieses Katalogs darf in irgendeiner Form (analog oder digital) ohne schriftliche Genehmigung der GEUDER AG reproduziert, elektronisch verarbeitet, vervielfältigt oder verbreitet werden.

Alle Rechte vorbehalten durch die GEUDER AG, Heidelberg, Deutschland. Zuwiderhandlungen und Verstöße gegen das Urheberrecht werde strafrechtlich verfolgt.

Ausgabe 01/2022

© GEUDER AG

Hersteller ophthlmo-chirurgischer Instrumente und Gerätesysteme

Manche Produkte von Geuder sind in bestimmten Ländern möglicherweise nicht erhältlich, in denen die Produkte noch keine klinische, Prüf- oder Marktzulassung haben.

GEUDER AG
Hertzstr. 4
69126 Heidelberg
Germany

Phone: +49 6221 306-6
Fax: +49 6221 303122
info@geuder.de
www.geuder.de

„NanoEdge“, „UNO Colorline“, „Densiron“, „Megatron“, „endoTRON“ und „MACH2“ sind eingetragene Marken der GEUDER AG.

„EasyGas“ ist eine eingetragene Marke der FLUORON GmbH.

„Sterisafe“ ist eine eingetragene Marke der SAVUNA GmbH & Co. KG.

„microStop“ ist eine eingetragene Marke der Gebrüder Martin GmbH & Co. KG.

„ReLEx“ und „SMILE“ sind eingetragene Marken der Carl Zeiss Meditec AG.

„IRIDEX“ ist eine eingetragene Marke der IRIDEX Corporation.

„ACCURUS“ ist eine eingetragene Marke der Alcon Laboratories, Inc.

„Pentasy“ ist eine eingetragene Marke der Fritz RUCK Ophthalmologische Systeme GmbH.

„Millennium“ ist eine eingetragene Marke der MBI Millennium Biomedical, Inc.

„Emerald“ ist eine eingetragene Marke von Becton, Dickinson and Company (BD)

„KIRWAN“ ist eine eingetragene Marke der Kirwan Surgical Products LLC

LIDSPERRER

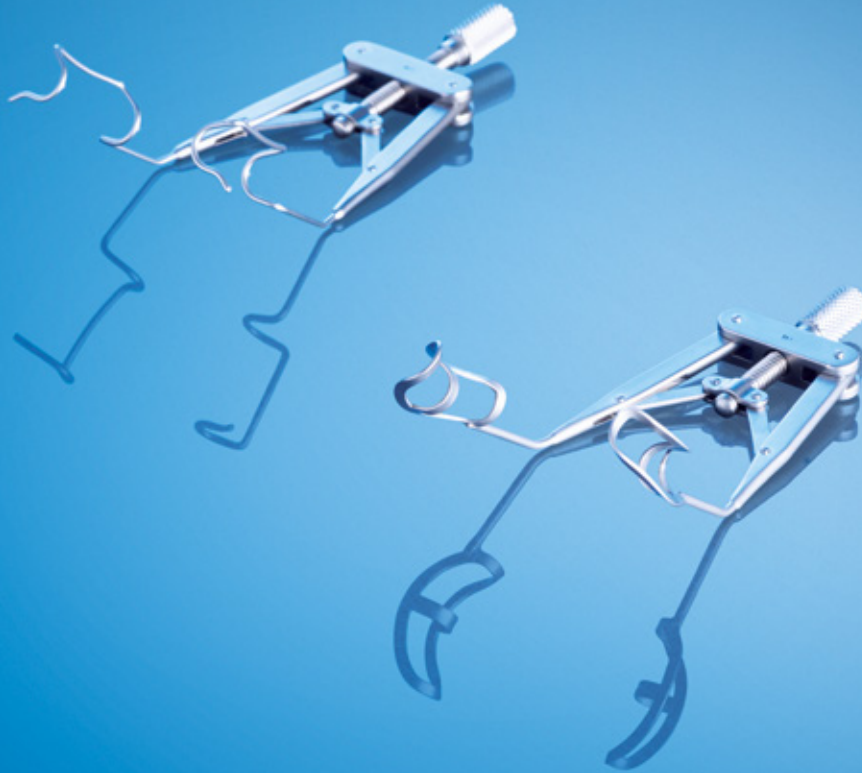

DRAHT	15
DRAHT UND VERSTELLBAR	18
VERSTELLBAR · MIT FESTSTELLSCHRAUBE	20
MIT ASPIRATION	27
VERSTELLBAR · VALVENHÖHE	31

G-17020**LIDSPERRER**

n. BARRAQUER
 gefenstert
 14 mm Valven
 Gesamtlänge 38 mm

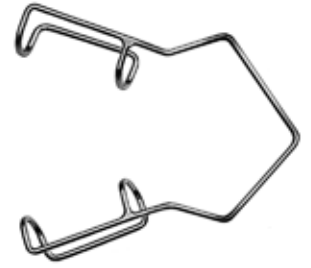

01

DRAHT

G-17025**LIDSPERRER**

n. BARRAQUER
 für Säuglinge
 gefenstert
 10 mm Valven
 Gesamtlänge 40 mm

**G-17023****LIDSPERRER**

n. BARRAQUER
 für Frühgeborene
 gefenstert
 7 mm Valven
 Gesamtlänge 34 mm

**G-17026****LIDSPERRER**

n. BARRAQUER
 15 mm geschlossene Valven
 Gesamtlänge 40 mm

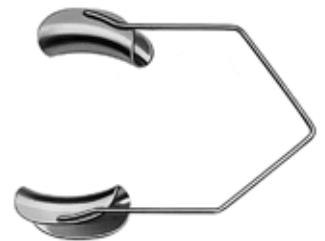

G-32136

LIDSPERRER

n. BARRAQUER
 gefenstert
 14 mm runde Valven
 Gesamtlänge 38 mm

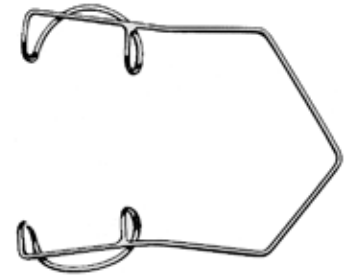

G-32137

LIDSPERRER

n. BARRAQUER
 für Säuglinge
 gefenstert
 10 mm runde Valven
 Gesamtlänge 38 mm

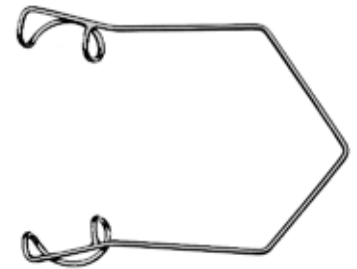

G-32148

LIDSPERRER

n. BARRAQUER
 gefenstert
 14.5 mm offene Valven
 Gesamtlänge 40 mm



G-32149

LIDSPERRER

n. BARRAQUER MODELL FRANKFURT
 gefenstert, groß
 14.5 mm Valven
 Gesamtlänge 40 mm

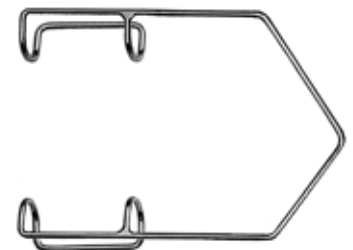

G-32133**LIDSPERRER**

n. KRATZ-BARRAQUER
 gefensterter
 15 mm runde Flügelvalven
 Gesamtlänge 40 mm

zum Abheben und Zurückziehen des Lids vom
 Augapfel, um Druck von außen zu vermeiden



01

DRAHT

LIDSPERRER

n. OHNO
 gefensterter
 14 mm runde Valven
 Gesamtlänge 45 mm
 Mittelsteg hält überstehendes Lidgewebe
 zurück

G-32126

für das rechte Auge

G-32127

für das linke Auge

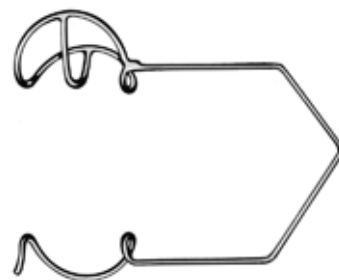
**G-17004****LIDSPERRER**

n. H.-R. KOCH
 für nasalen Einsatz
 gefensterter
 14 mm offene Valven
 Gesamtlänge 40 mm

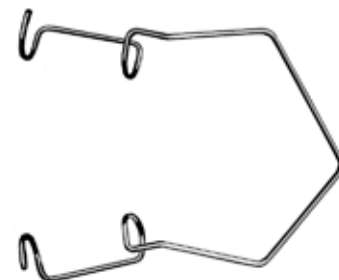
**G-32129****LIDSPERRER**

für nasalen Einsatz
 gefensterter
 15 mm runde Valven
 Gesamtlänge 40 mm

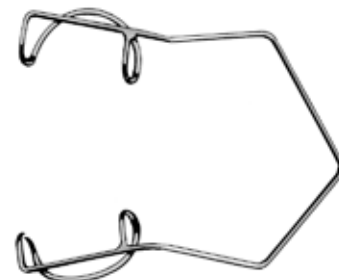

LIDSPERRER*n. BARRAQUER-OOSTERHUIS*

gefenstert, verstellbar

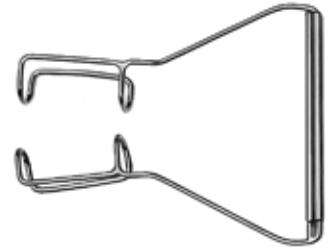
G-17010 14 mm Valven, Gesamtlänge 40 mm**G-17011** 10 mm Valven, Gesamtlänge 30 mm, für Kinder**LIDSPERRER***n. BARRAQUER-OOSTERHUIS*

geschlossene Valven, verstellbar

G-17015 15 mm Valven, Gesamtlänge 40 mm**G-17016** 11 mm Valven, Gesamtlänge 30 mm, für Kinder**LIDSPERRER***n. BARRAQUER-OOSTERHUIS*

gefensterte runde Valven

verstellbar

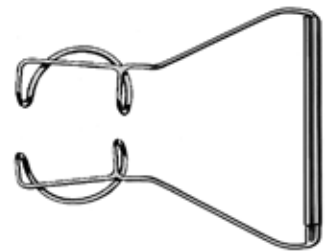
G-32138 14 mm Valven, Gesamtlänge 40 mm**G-32139** 11 mm Valven, Gesamtlänge 30 mm, für Kinder**G-17017****LIDSPERRER***n. BARRAQUER-OOSTERHUIS-KRATZ*

gefenstert, verstellbar

15 mm offene Valven

Gesamtlänge 40 mm

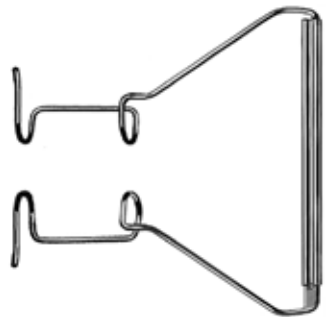

G-32119

LIDSPERRER

n. KRATZ-BARRAQUER
 verstellbar, gefenstert
 15 mm runde Flügelvalven
 Gesamtlänge 40 mm



01

DRAHT · VERSTELLBAR

G-17027

LIDSPERRER

n. THOMAS NEUHANN
 verstellbar
 15 mm geschlossene Valven
 Gesamtlänge 40 mm



G-17030

LIDSPERRER

n. SAUER
 12 mm geschlossene Valven
 Gesamtlänge 30 mm



G-32134

LIDSPERRER

n. TAKEDA
 für Säuglinge
 9 mm gefensterte Valven
 mit Fingergriffen und abgewinkelten
 ineinander greifenden Valven
 Gesamtlänge 28 mm



G-15945**LIDSPERRER***n. MELLINGER*

groß

verstellbar, selbsthaltend

16.5 mm gefensterete Valven

Gesamtlänge 65 mm

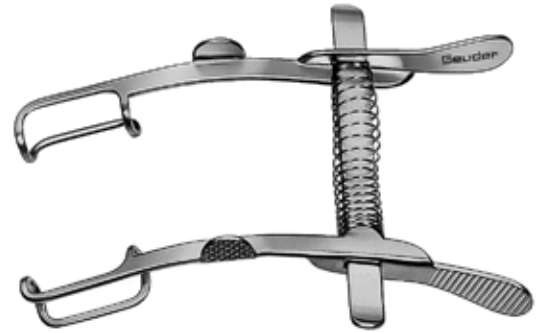
**G-32130****LIDSPERRER***n. MELLINGER*

klein, für Kinder

verstellbar, selbsthaltend

12.5 mm gefensterete Valven

Gesamtlänge 55 mm

**G-15946****LIDSPERRER***n. MELLINGER-BEARD*

groß

verstellbar, selbsthaltend

15.5 mm geschlossene Valven

Gesamtlänge 65 mm

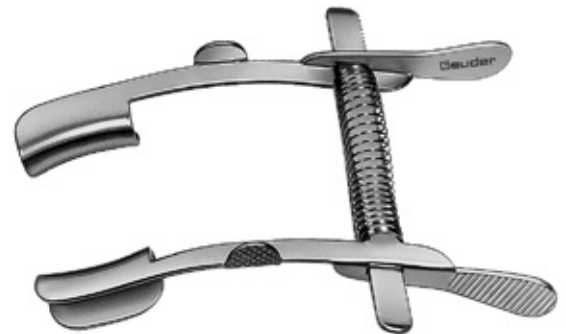
**G-32135****LIDSPERRER***n. MELLINGER-BEARD*

klein, für Kinder

verstellbar, selbsthaltend

11.5 mm geschlossene Valven

Gesamtlänge 55 mm



LIDSPERRER*n. PRETORI*

13.5 mm gefensterte Valven

verstellbar, selbsthaltend

Gesamtlänge 63 mm

G-16050

links

G-16055

rechts

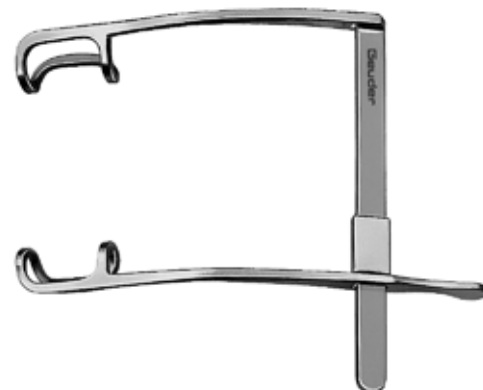
**G-15950****LIDSPERRER***n. WEISS*

gefenstert

verstellbar mit Feststellschraube

17.5 mm Valven

Gesamtlänge 85 mm

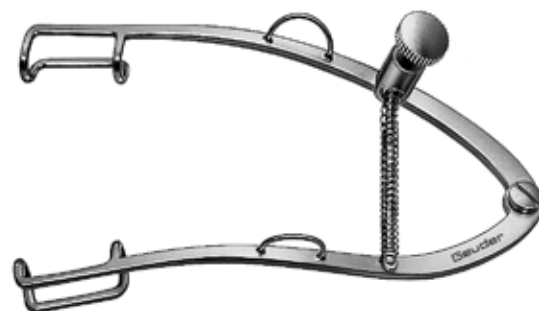
**G-15951****LIDSPERRER***n. WEISS*

gefenstert

verstellbar mit Feststellschraube

17.5 mm offene Valven

Gesamtlänge 85 mm

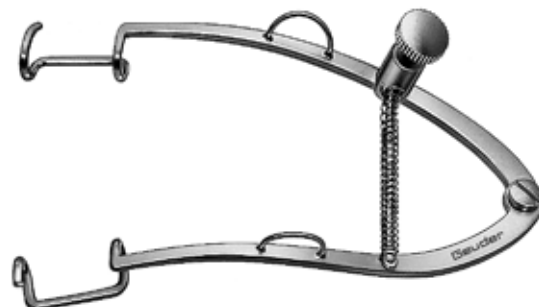
**G-15955****LIDSPERRER***n. WEISS*

klein

verstellbar mit Feststellschraube

15 mm gefensterte Valven

Gesamtlänge 55 mm



01

VERSTELLBAR MIT FESTSTELLSCHRAUBE

G-15956**LIDSPERRER***n. WEISS*

klein

verstellbar mit Feststellschraube

15 mm offene Valven

Gesamtlänge 55 mm

**G-15970****LIDSPERRER***n. WEISS*

verstellbar mit Feststellschraube

16.5 mm geschlossene Valven

Gesamtlänge 85 mm

**G-15975****LIDSPERRER***n. WEISS*

klein

verstellbar mit Feststellschraube

14 mm geschlossene Valven

Gesamtlänge 55 mm



G-16010

LIDSPERRER*n. BANGERTER*

verstellbar, mit Feststellschraube

15 mm geschlossene Valven

Gesamtlänge 52 mm

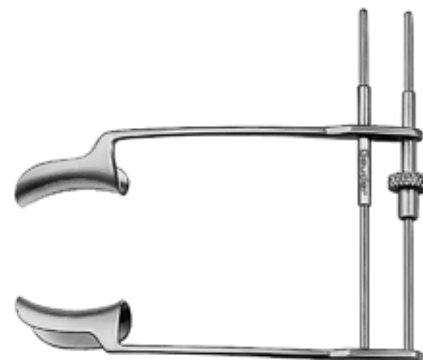

01

VERSTELLBAR MIT FESTSTELLSCHRAUBE

G-16020

LIDSPERRER*n. CASTROVIEJO*

gefenstert, verstellbar

Gesamtlänge 96 mm

14 mm Valven, klein

G-16025

16 mm Valven, mittel

G-16030

18 mm Valven, groß



G-15990

LIDSPERRER*n. COOK*

groß

16 mm geschlossene Valven

verstellbar, mit Feststellschraube

Gesamtlänge 50 mm



G-15995

LIDSPERRER*n. COOK*

mittel

11 mm geschlossene Valven

verstellbar, mit Feststellschraube

Gesamtlänge 40 mm



G-16000**LIDSPERRER***n. COOK*

klein

8 mm geschlossene Valven

verstellbar, mit Feststellschraube

Gesamtlänge 35 mm

**G-32128****LIDSPERRER***n. COOK*

für Säuglinge

5 mm geschlossene Valven

verstellbar, mit Feststellschraube

Gesamtlänge 30 mm

**G-17000****LIDSPERRER***n. MURDOCK*

links

14 mm gefensterete Valven

verstellbar, selbsthaltend

Gesamtlänge 50 mm

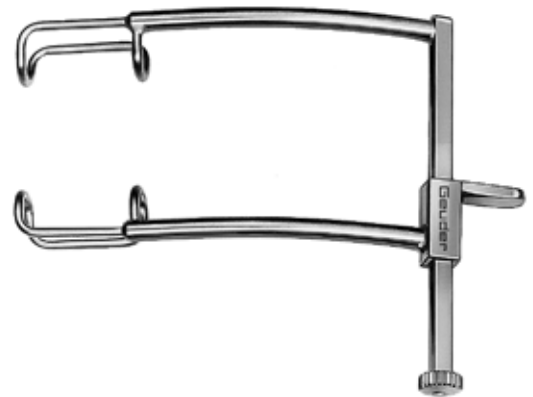
**G-17001****LIDSPERRER***n. MURDOCK*

rechts

14 mm gefensterete Valven

verstellbar, selbsthaltend

Gesamtlänge 50 mm

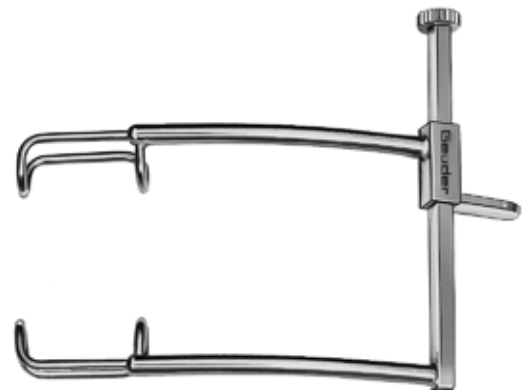

LIDSPERRER*n. MURDOCK*

klein

12 mm gefensterter Valven

verstellbar, selbsthaltend

Gesamtlänge 45 mm

G-17002

links

G-17003

rechts

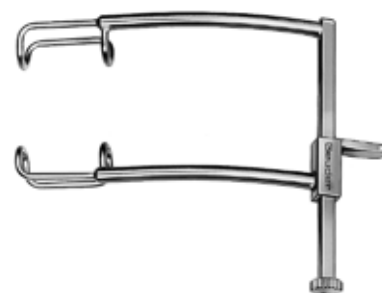
**G-15960****LIDSPERRER***n. LIEBERMAN-TENNANT*

verstellbar, gefenstert

für temporalen Einsatz

15 mm offene Valven

Gesamtlänge 80 mm

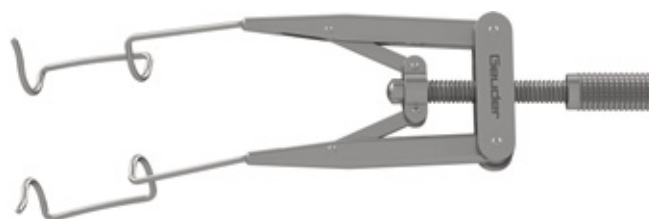
**G-15965****LIDSPERRER***n. KERSHNER*

verstellbar, reversierbar

für nasalen und temporalen Einsatz

15 mm gefensterter Valven

Gesamtlänge 75 mm

**G-15966****LIDSPERRER***n. KERSHNER*

verstellbar, reversierbar

für nasalen und temporalen Einsatz

15 mm geschlossene Valven

Gesamtlänge 75 mm



G-33965**FEMTOKATARAKT LIDSPERRER***n. DICK*

verstellbar

18 mm abgeflachte gefensterter Valven mit Mittelsteg

zum Zurückhalten überstehenden Lidgewebes

Gesamtlänge 80 mm

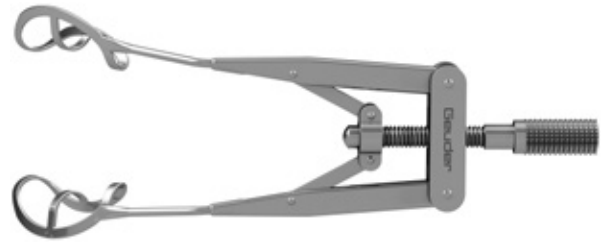
**G-33971****FEMTOKATARAKT LIDSPERRER***n. SOLOMON*

14.5 mm abgeflachte gefensterter Valven

mit Mittelsteg

zum Zurückhalten überstehenden Lidgewebes

Doppelrändelschraube zur Schnell- und

Feineinstellung

Gesamtlänge 95 mm

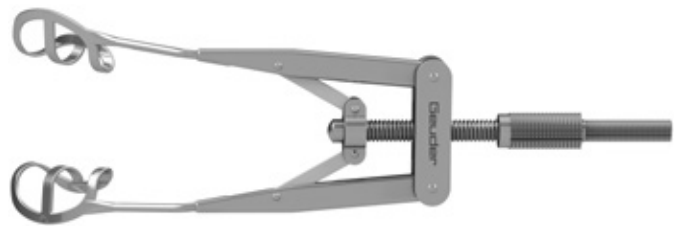
**G-33919****SCHLAUCHSYSTEM**

für Lidsperrernit Absaugung

Abb. 1:2

G-33920**LASIK-LIDSPERRER***n. KNORZ*

verstellbar, mit Absaugung

16 mm gefensterter Valven

zum Entfernen überschüssiger Flüssigkeit

aus dem OP-Feld

Lieferung mit Silikonschlauch und Adapter



**LIDSPERRER***n. NODA*

verstellbar, mit Absaugung
zum Entfernen überschüssiger Flüssigkeit
aus dem OP-Feld

Lieferung mit Silikonschlauch und Adapter

G-17019

15 mm offene Valven

G-17021

12 mm offene Valven, für Kinder

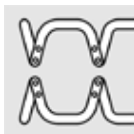
**G-17005****LIDSPERRER***n. PAULMANN*

verstellbar, mit Absaugung
für PPV, mit zusätzlichem Absaugsteg

16 mm gefensterete Valven

zum Entfernen überschüssiger Flüssigkeit aus dem OP-Feld

Lieferung mit Silikonschlauch und Adapter

G-17006**KLAMMER FÜR INFUSIONSSCHLAUCH**

zum Lidsperrern. *PAULMANN* (G-17005)

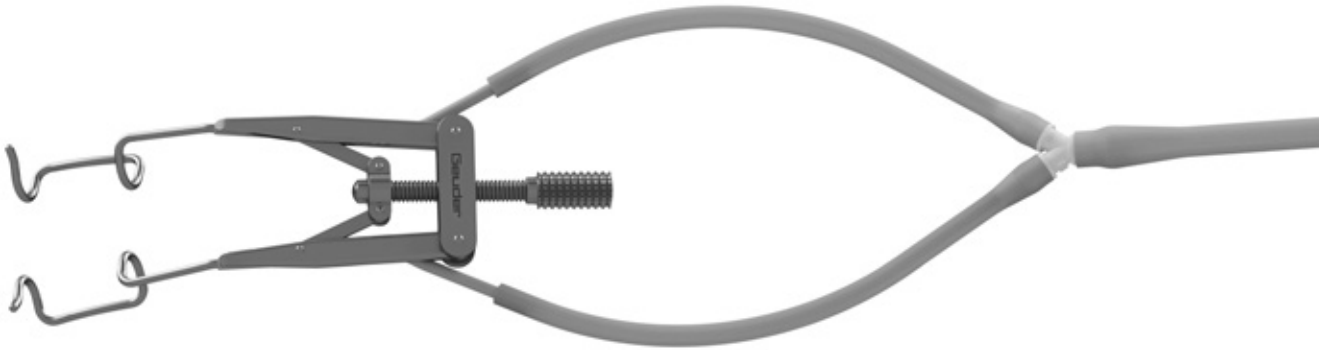

**G-15961****LIDSPERRER***n. LIEBERMAN-TENNANT*

verstellbar, mit Absaugung

für temporalen Einsatz

15 mm offene Valven

Gesamtlänge 80 mm

zum Entfernen überschüssiger Flüssigkeit

aus dem OP-Feld

Lieferung mit Silikonschlauch und Adapter

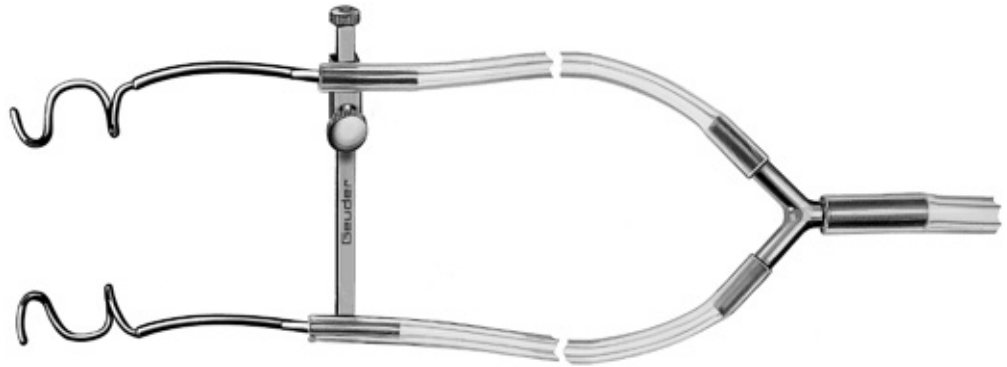
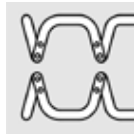
**G-17024****LIDSPERRER***n. KOGA / NODA*

5 mm Absaug Schlitze

verstellbar

12 mm offene Valven

zum Entfernen überschüssiger Flüssigkeit

aus dem OP-Feld

Lieferung mit Silikonschlauch und Adapter



G-17031

LIDSPERRER*n. NODA*

verstellbar, mit Absaugung

offene Valven

2 x 10 Absaugöffnungen

Lieferung mit Silikonschlauch und Adapter

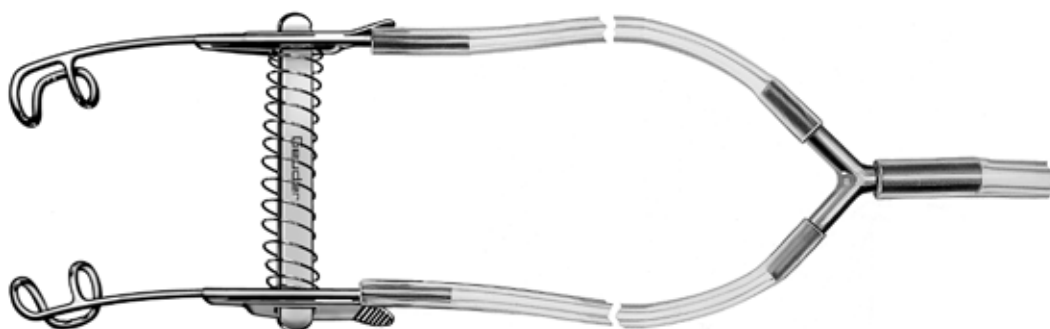
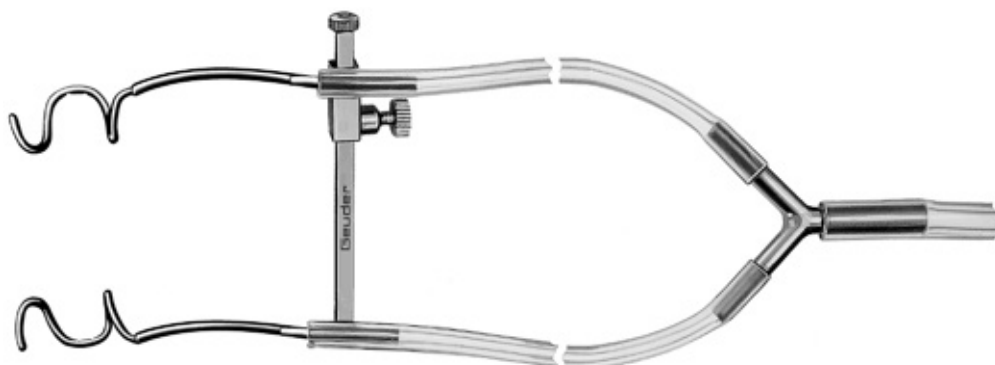

G-15962

LIDSPERRER*n. KAMMANN*

verstellbar, mit Absaugung

selbsthaltend

11 mm gefensterete Valven

zum Entfernen überschüssiger Flüssigkeit
aus dem OP-Feld

Lieferung mit Silikonschlauch und Adapter

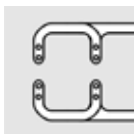

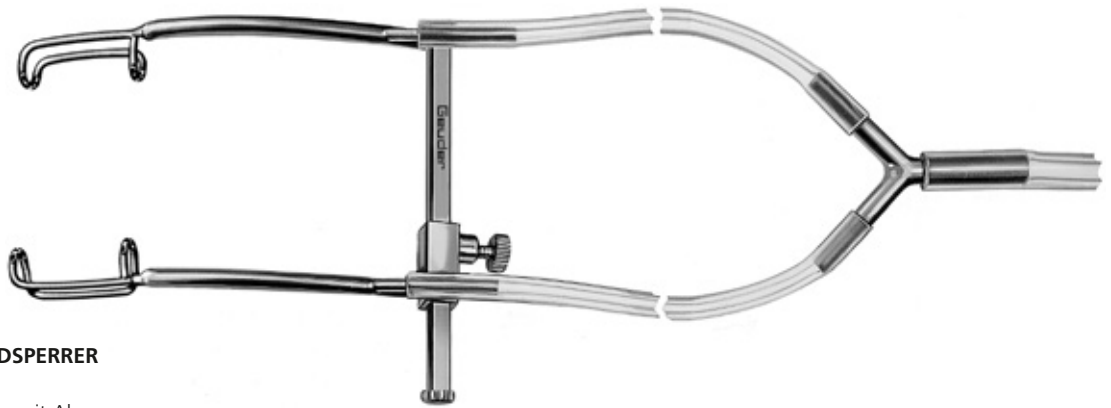
**G-33914****LASIK-LIDSPERRER***n. ZIRM*

verstellbar, mit Absaugung
 16 mm gefensterete Valven
 zum Entfernen überschüssiger Flüssigkeit
 aus dem OP-Feld
 Lieferung mit Silikonschlauch und Adapter

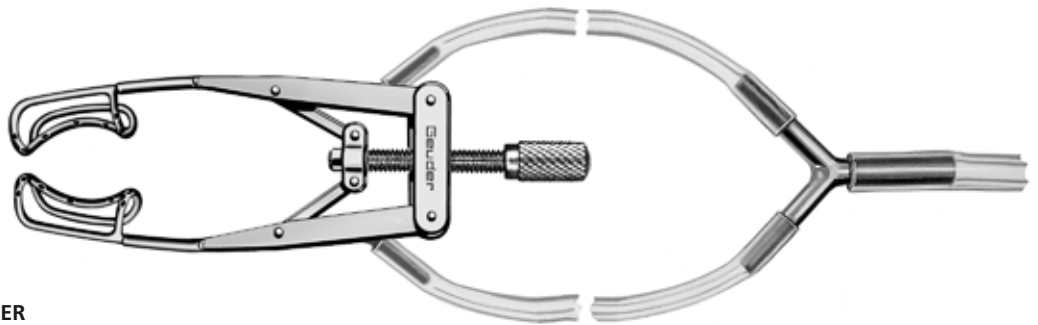
**G-33925****LASIK-LIDSPERRER***n. MAUS*

verstellbar, mit mittlerem Absaugsteg
 16 mm gefensterete Valven
 zum Entfernen überschüssiger Flüssigkeit
 aus dem OP-Feld
 Lieferung mit Silikonschlauch und Adapter

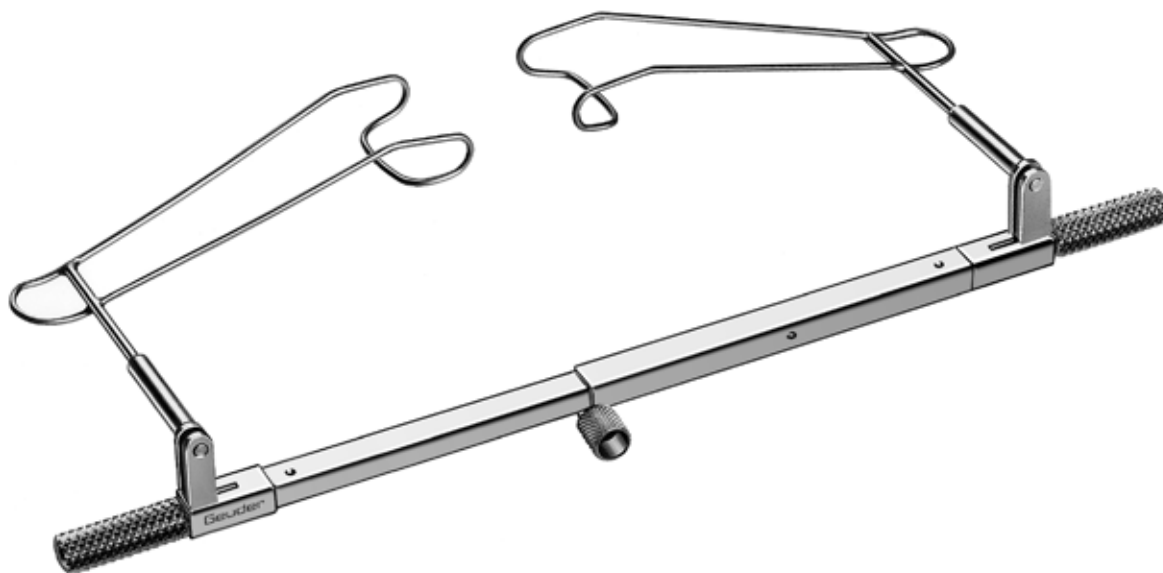
**LIDSPERRER***n. SCHOTT*

gefensterte Valven

verstellbarer Mechanismus zum Einstellen der Öffnungsweite und Valvenhöhe

optimal für Glaukomchirurgie

G-15920

groß, 16 mm Valven

G-15925

klein, 12 mm Valven

**LIDSPERRER***n. SCHOTT*

geschlossene Valven

verstellbarer Mechanismus zum Einstellen der Öffnungsweite und Valvenhöhe

optimal für Glaukomchirurgie

G-15921

groß, 15 mm Valven

G-15926

klein, 11 mm Valven

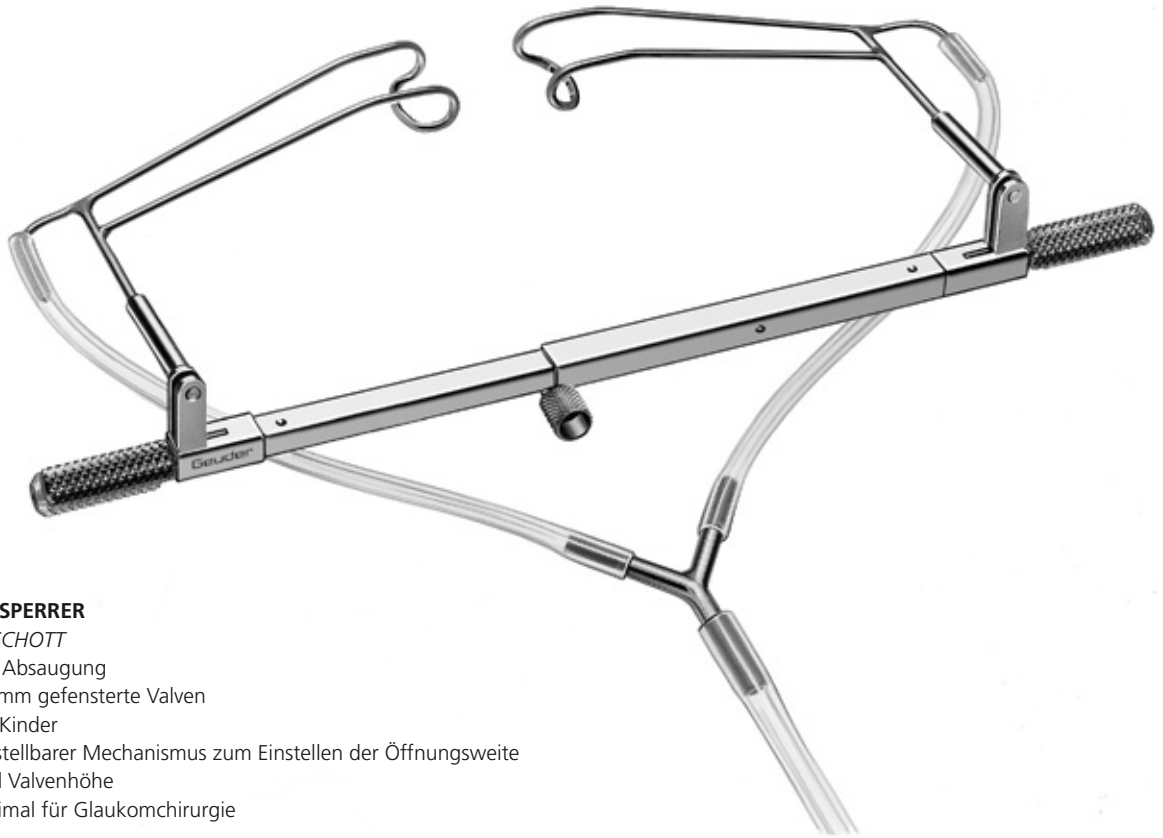
**G-15928****LIDSPERRER***n. SCHOTT*

mit Absaugung

13 mm gefensterte Valven

für Kinder

verstellbarer Mechanismus zum Einstellen der Öffnungsweite

und Valvenhöhe

optimal für Glaukomchirurgie

LIDHALTER WUNDHAKEN WUNDSPREIZER





G-16080 **LIDHALTER**
n. DESMARRES
 für Säuglinge
 7 mm breit
 Gesamtlänge 133 mm



G-32120 **LIDHALTER**
n. DESMARRES
 Fig. 0
 9 mm breit
 Gesamtlänge 138 mm



G-16060 **LIDHALTER**
n. DESMARRES
 Fig. 1
 12 mm breit
 Gesamtlänge 133 mm



G-16065 **LIDHALTER**
n. DESMARRES
 Fig. 2
 14 mm breit
 Gesamtlänge 135 mm



G-16070 **LIDHALTER**
n. DESMARRES
 Fig. 3
 16 mm breit
 Gesamtlänge 138 mm



G-16075 **LIDHALTER**
n. DESMARRES
 Fig. 4
 17 mm breit
 Gesamtlänge 138 mm



G-32115 **LIDHALTER**
MODELL GIESSEN
 14 mm breit, gefenstert
 Gesamtlänge 133 mm



G-17040 **LIDPLATTE**
n. JAEGER
 NR-Stahl
 20 mm und 23 mm gewölbte/konkave Enden
 Gesamtlänge 110 mm



G-15542

WUNDHAKEN*n. AXENFELD*

4-zinkig, stumpf

9 mm breit

Gesamtlänge 140 mm

**TRÄNENSACK-WUNDHAKEN***n. AXENFELD*

3-zinkig, 7 mm breit

Gesamtlänge 140 mm

G-15540

stumpf

G-15545

scharf

**TRÄNENSACK-WUNDHAKEN***n. AXENFELD*

2-zinkig, 4 mm breit

Gesamtlänge 140 mm

G-15550

stumpf

G-15555

scharf



G-15560

TRÄNENSACK-WUNDHAKEN*n. ROLLET*

4-zinkig, scharf

6 mm breit

Gesamtlänge 140 mm

02

TRÄNENSACK



DOPPELHÄKCHEN

n. GUTHRIE

Hauthäkchen, scharf

Gesamtlänge 125 mm

klein

groß

G-15350

G-15355

G-17070

WUNDSPREIZER

n. MÜLLER

3 x 3-zinkig

verstellbar

Gesamtlänge 70 mm



G-17080

WUNDSPREIZER

n. GOLDSTEIN

3 x 3-zinkig

verstellbar

Gesamtlänge 30 mm



MESS- UND MARKIERINSTRUMENTE TONOMETER OCULOPRESSOR



HORNHAUTMARKIERER.....	41
ZIRKEL · MASSSTÄBE.....	43
MASSSTÄBE · TRABEKULEKTOMIE MARKEUR.....	44
STRABISMUS MARKEUR · LASIK MARKIERER.....	45
KERATOMETER · GRADMESSRINGE · ACHSENMARKIERER.....	46
TORISCHE MARKIERER.....	47
TONOMETER · OCULOPRESSOR.....	48



HORNHAUTMARKIERER

n. THOMAS NEUHANN
mit Fadenkreuz
Innendurchmesser 3.0 mm
Außendurchmesser 12.0 mm
Gesamtlänge 105 mm



- G-33725** 4 Klingen
- G-33726** 6 Klingen
- G-33727** 8 Klingen

03

HORNHAUTMARKIERER



HORNHAUTMARKIERER
n. THOMAS NEUHANN
für astigmatische Keratotomie
Fadenkreuz mit 10° Einteilung
Innendurchmesser 6.0 mm
Außendurchmesser 8.0 mm
Gesamtlänge 105 mm

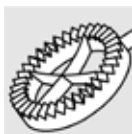

G-32222



HORNHAUTMARKIERER

n. HOFFER
feines Fadenkreuz
für optisches Zentrum
Gesamtlänge 103 mm



- G-33730** Innendurchmesser 3.0 mm
- G-33732** Innendurchmesser 3.5 mm
- G-33733** Innendurchmesser 3.75 mm
- G-33734** Innendurchmesser 4.0 mm
- G-33735** Innendurchmesser 4.5 mm
- G-33736** Innendurchmesser 5.0 mm
- G-33737** Innendurchmesser 5.5 mm
- G-33738** Innendurchmesser 6.0 mm
- G-33739** Innendurchmesser 6.5 mm
- G-33740** Innendurchmesser 7.0 mm
- G-33741** Innendurchmesser 7.5 mm
- G-33742** Innendurchmesser 8.0 mm



G-38600 DSAEK HORNHAUTMARKIERER
n. THOMAS NEUHANN
 Doppelinstrument für DSAEK/DSEK/DMEK
 Durchmesser 8.0 mm / 9.0 mm
 zur Markierung für die Descemetorhexis
 Gesamtlänge 123 mm



HORNHAUTMARKIERER
n. LINDSTROM
 zum Markieren bogenförmiger Inzisionen
 für die operative Korrektur des Astigmatismus
 Gesamtlänge 100 mm
G-33780 optische Zone 6.0 mm
G-33781 optische Zone 7.0 mm



NAHTMARKEUR
n. DUNCKER
 sternförmig, 8-zackig, mit Fadenkreuz
 zur Zentrierung des Trepans und zum Setzen
 einer doppeläufigen Naht
 Gesamtlänge 102 mm
G-32228 für 7.0 mm Transplantat
G-32229 für 8.0 mm Transplantat

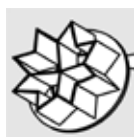

G-32224 NAHTMARKEUR
n. THOMAS NEUHANN
 8 Klingen
 für Keratoplastik
 zum GTS n. KRUMEICH
 Gesamtlänge 102 mm

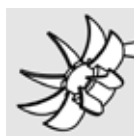

KREUZSTICH-NAHTMARKIERER

n. SUFFO / MODELL HOMBURG
für perforierende Keratoplastik
zur Fixierung des Cornea-Transplantates
durch doppelte Kreuzstichnaht n. Hoffmann
mit 2 x 8 Durchstichen
für 7.5 mm Transplantate
für 8.0 mm Transplantate



G-33743
G-33744

ZIRKEL

n. CASTROVIEJO
Skala beidseitig
mit 1 mm Abstufungen
15 mm Skala, Gesamtlänge 78 mm
20 mm Skala, Gesamtlänge 85 mm



G-19130
G-19135

INZISIONS-MESSZIRKEL

n. OSHER
1 bis 10 mm
Skala beidseitig
zur Innenmessung der Inzisionen bei Katarakt-OPs
Gesamtlänge 75 mm



G-19138

MARKIERINSTRUMENT

n. BRAUNSTEIN
zur Markierung der Position für die Sklerotomie
3.5 mm hinter dem chirurgischen Limbus
Gesamtlänge 45 mm



G-37400

MARKIERINSTRUMENT

n. BRAUNSTEIN
zur Markierung der Position für die
Sklerotomie hinter dem chirurgischen Limbus
Gesamtlänge 80 mm



G-37410
G-37412
G-37414
G-37418

3.0 mm / 3.5 mm
3.0 mm / 4.0 mm
3.5 mm / 4.0 mm
4.0 mm / 5.0 mm



G-18650 **MASSTAB**
150 mm
mit 1 mm und 0.5 mm Abstufungen

G-18645 **MASSTAB**
MODELL GIESSEN
gebogen
1 bis 30 mm
Gesamtlänge 60 mm



G-32225 **SKLERA-MESSSPATEL**
n. VOGT
gebogen
1 bis 20 mm
Gesamtlänge 126 mm



G-32004 **MESSSPATEL**
n. ENGELS
1 bis 15 mm
abgewinkelt 45°
Gesamtlänge 88 mm



G-32210 **TRABEKULEKTOMIE MARKEUR**
n. FRONIMOPULUS
5 x 5 mm
U-förmiges Markierungsmuster
Gesamtlänge 70 mm



G-32209 **SKLERADECKELMARKER**
n. TOBIAS NEUHANN
5.0 mm und 4.0 mm
U-förmiges Markierungsmuster
Schwenkopf ermöglicht Markierung
temporal oder superior
Gesamtlänge 95 mm



G-15797

MARKEUR

n. FINK

1 mm kreuzförmige Markierspitzen
für eine akkurate 9 mm Rücklagerung
des Musculus obliquus inferior
Gesamtlänge 87 mm



G-33785

ACHSENMARKIERER

n. GRENE

Durchmesser 0.5 mm
konkave Spitze
Gesamtlänge 103 mm



G-33745

LASIK HORNHAUTMARKIERER

n. MENDEZ

zum Erkennen und Wiederanlegen
des lamellären Flaps
Gesamtlänge 105 mm



G-33746

LASIK HORNHAUTMARKIERER

n. CHAYET

zum Erkennen und Wiederanlegen
des lamellären Flaps
Gesamtlänge 105 mm



G-33747

LASIK HORNHAUTMARKIERER

n. LU

zum Erkennen und Wiederanlegen
des lamellären Flaps
Gesamtlänge 105 mm

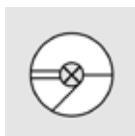
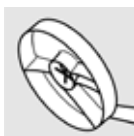

03

LASIK MARKIERER · ACHSENMARKIERER · STRABISMUS MARKIERER

G-32318

KERATOMETER

n. MALONEY

Zur qualitativen Messung des Astigmatismus
Gesamtlänge 20 mm



G-33760

GRADMESSRING

n. MENDEZ

Messung von 0° bis 180°
5° Einteilungen
12 mm Innendurchmesser
Gesamtlänge 110 mm



G-33762

GRADMESSRING

für torische IOL
mit 5° Einteilungen und
rotierendem Einstellring
12 mm Innendurchmesser
Gesamtlänge 110 mm



G-33763

HORIZONTAL-ACHSENMARKIERER

n. GERTEN

zur präzisen Markierung der 0° Achse
während der torischen IOL Implantation
oder refraktiven Laserchirurgie
Gesamtlänge 105 mm



G-33774

HORNHAUT-MARKIERER PENDELINSTRUMENT

n. SCOTT

zum temporären Setzen präoperativer torischer
Markierungspunkte bei 0°, 90° und 180°
Selbsteinstellendes Pendel gewährleistet eine
präzise horizontale Achse
Gesamtlänge 110 mm



G-33777

**TOMARK
EINSTELLBARER HORNHAUTMARKIERER**

zur Markierung der Astigmatismus-Achse
bei der Platzierung torischer IOLs
0° bis 180° Gradmessring mit 5° Einteilungen
Gesamtlänge 32 mm



in Kombination mit Spaltlampe oder mit G-33776

03

PENDEL-MARKIERER



G-33776

TOMARK PENDELINSTRUMENT

selbstaussichendes handgehaltenes Pendel gewährleistet
eine präzise horizontale Achse
Gesamtlänge 140 mm

zur Aufnahme des TOMARK Hornhaut-Markierers G-33777

G-33778

ABLAGE FÜR PENDELINSTRUMENT

für G-33776 TOMARK
Gesamtlänge 180 mm

Abb. 1:2



G-33786

MARKIERSTIFT

Gentian Violett
mit 2 Spitzen, fein und dick
zum Anfärben von Cornea-Markern
VPE 20 Stück, steril





- G-19230** **TONOMETER**
n. SCHIÖETZ
mit zwei Gewichten von 7.5 g und 10 g

- G-15392** **OCULOPRESSOR**
MODELL HOMBURG

Ersatzteile:

- G-15393** **SILIKONBALL MIT BAND**
für Oculopressor
MODELL HOMBURG G-15392

- G-15394** **BAND**
für Oculopressor
MODELL HOMBURG G-15392

- G-15401** **SILIKONBALL (OHNE BAND)**
für Oculopressor
MODELL HOMBURG G-15392



KÜRETTEN LÖFFEL





G-1590 **CHALAZIONLÖFFEL**
n. MEYHÖFER
1.0 mm Durchmesser
Gesamtlänge 129 mm



G-15870 **CHALAZIONLÖFFEL**
n. MEYHÖFER
2.0 mm Durchmesser
Gesamtlänge 129 mm



G-15875 **CHALAZIONLÖFFEL**
n. MEYHÖFER
2.5 mm Durchmesser
Gesamtlänge 129 mm



G-15880 **CHALAZIONLÖFFEL**
n. MEYHÖFER
3.0 mm Durchmesser
Gesamtlänge 129 mm



G-15885 **CHALAZIONLÖFFEL**
n. MEYHÖFER
4.0 mm Durchmesser
Gesamtlänge 129 mm



G-15840 **CHALAZIONLÖFFEL**
n. HEBRA
 klein
 2.5 mm x 4.0 mm oval
 Gesamtlänge 133 mm



G-15910 **CHALAZION-DOPPELÖFFEL**
n. AXENFELD
 Doppelinstrument
 4.5 mm x 2.5 mm und
 6.5 mm x 3.0 mm ovale Löffel
 Gesamtlänge 144 mm



G-31545 **EXENTERATIONSLÖFFEL**
n. BUNGE
 mittel
 10 mm Durchmesser
 Gesamtlänge 142 mm



G-31555 **EXENTERATIONSLÖFFEL**
n. BUNGE
 groß
 12 mm Durchmesser
 Gesamtlänge 144 mm

04

CHALAZION · ENUKLEATION

FREMDKÖRPERINSTRUMENTE

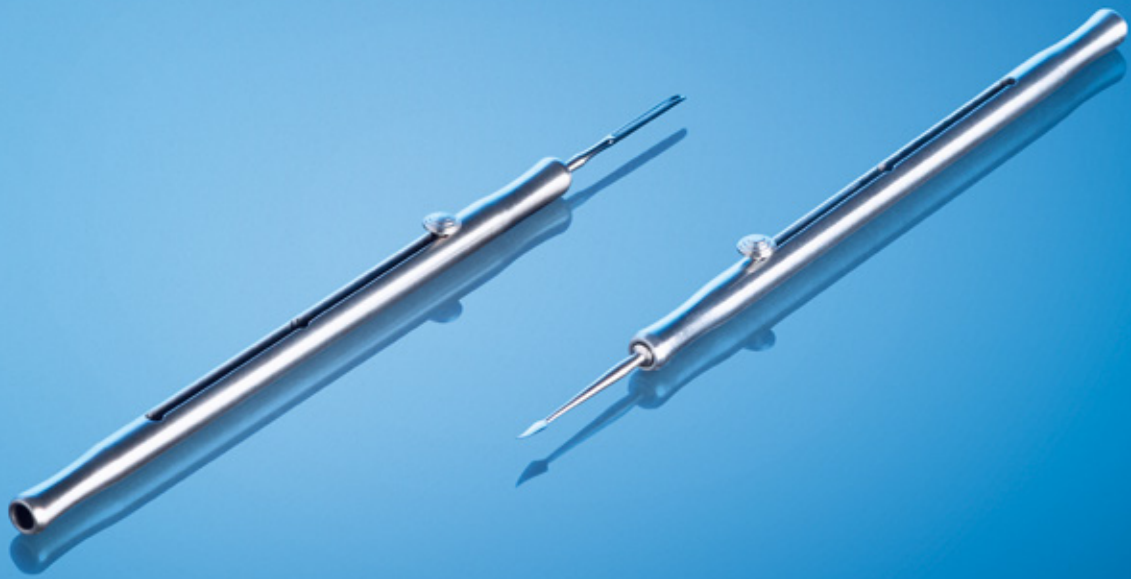



G-14550 **FREMDKÖRPER-DOPPELINSTRUMENT**
zum Schieben
2.2 mm breite gebogene Nadel
1 mm breiter *PLANGE*-Hebel, gebogen
Gesamtlänge 95 mm



G-14540 **FREMDKÖRPER-DOPPELINSTRUMENT**
zum Schieben
2.2 mm breite gebogene Nadel
1.4 mm breiter Hohlmeißel
Gesamtlänge 95 mm



G-14530 **FREMDKÖRPER-DOPPELINSTRUMENT**
zum Schieben
2.2 mm breite gebogene Nadel
1.4 mm breiter Flachmeißel
Gesamtlänge 95 mm

G-14490

FREMDKÖRPERNADEL

gerade
4.5 mm lange dreieckige Spitze
2.4 mm breit
Gesamtlänge 120 mm



G-14500

FREMDKÖRPERNADEL

gebogen
4.5 mm lange dreieckige Spitze
2.4 mm breit
Gesamtlänge 120 mm



G-14570

FREMDKÖRPERHEBEL

n. PLANGE
gebogen und abgerundet
1 mm breiter Hebel
Gesamtlänge 125 mm



G-14480

FREMDKÖRPER-HOHLMEISSEL

gerade
1.4 mm breiter Hohlmeißel
Gesamtlänge 116 mm



05

FREMDKÖRPER HEBEL · NADELN · MEISSEL

MESSER DIAMANTMESSER



PARAZENTESE · SIDEPORT · UNIVERSAL.....	59
DREISCHNITT · CLEAR CORNEA.....	60
SPATEL · DREISCHNITT STUFEN · LRI.....	61
MIKROMETER · VISKOKANALOSTOMIE · RETINA-CHIRURGIE.....	62
LUFTLANZE · CHALAZION · SKLERA.....	63
HORNHAUTSCHABER · DMEK SCRAPER.....	64
SATO.....	65
MIKRO · CRVO.....	66



G-38475 **DIACLEAN DIAMANTMESSER**
für Parazentese
1 mm breite Lanze
Griffstück aus Titan
Breite 1.0 mm
Länge 4.0 mm
Messerstärke 0.2 mm

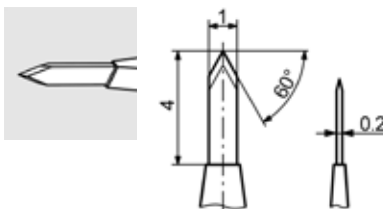

G-38344 **DIACLEAN DIAMANTMESSER**
1 mm breite, 45° Diamantklinge
Griffstück aus Titan
Breite 1.0 mm
Länge 3.0 mm
Messerstärke 0.2 mm

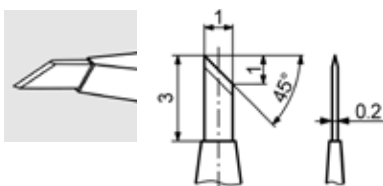

G-38341 **DIACLEAN DIAMANTMESSER**
60° lanzenförmige Diamantklinge
Griffstück aus Titan
Breite 1.4 mm
Länge 3.0 mm
Messerstärke 0.2 mm

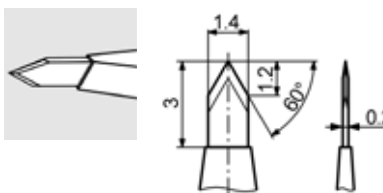

G-38343 **DIACLEAN DIAMANTMESSER**
45° lanzenförmige Diamantklinge
Griffstück aus Titan
Breite 1.4 mm
Länge 3.0 mm
Messerstärke 0.2 mm

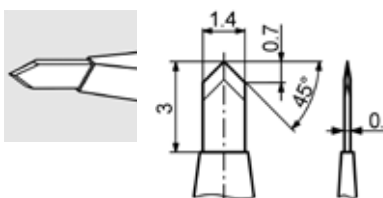



G-38342 **DIACLEAN DREISCHNITT
DIAMANTMESSER**
1 mm breite Drei-Facetten-Diamantklinge
Griffstück aus Titan
Breite 1.0 mm
Länge 3.0 mm
Messerstärke 0.2 mm

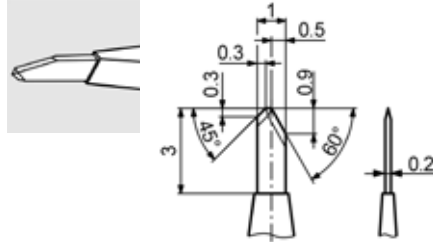

06



G-38473 **DIACLEAN DREISCHNITT
DIAMANTMESSER**
n. PHAM
Griffstück aus Titan
Breite 1.5 mm
Länge 3.0 mm
Messerstärke 0.2 mm

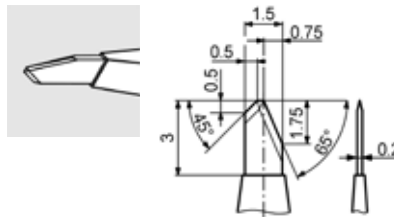

G-38448 **DIACLEAN CLEAR-CORNEA-INCISION
DIAMANTMESSER, 1.5/2.0 MM**
MICS trapezförmige Klinge, 35° abgewinkelt
4 Schneideflächen
Griffstück aus Titan
Breite 1.5 / 2.0 mm
Länge 5.0 mm
Messerstärke 0.2 mm

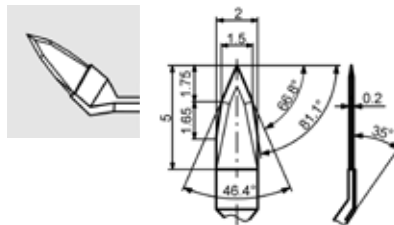

G-38444 **DIACLEAN CLEAR-CORNEA-INCISION
DIAMANTMESSER, 2.2 MM**
4 Schneideflächen, 35° abgewinkelt
Griffstück aus Titan
Breite 2.2 mm
Länge 5.0 mm
Messerstärke 0.2 mm

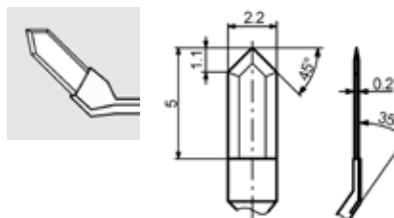

DIAMANTMESSER: DREISCHNITT · CLEAR-CORNEA · TRAPEZFÖRMIG · PHAKO



G-38453 **DIACLEAN CLEAR-CORNEA-INCISION
DIAMANTMESSER, 2.85 MM**
4 Schneideflächen, 35° abgewinkelt
Griffstück aus Titan
Breite 2.85 mm
Länge 5.0 mm
Messerstärke 0.2 mm

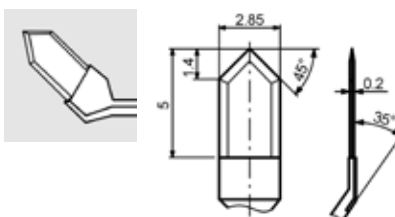

G-38466 **DIACLEAN DIAMANT SPATELMESSER,
2.0 MM**
Rundspatelförmig, 40° abgewinkelt
Griffstück aus Titan
Breite 2.0 mm
Länge 4.0 mm
Messerstärke 0.2 mm

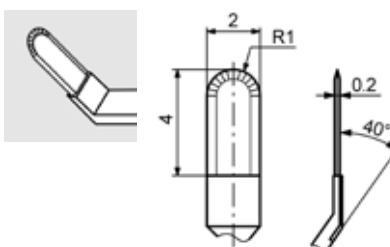

G-31470 **DREISCHNITT DIAMANTSTUFENMESSER**
Einzelfußplatte, Griffstück aus Titan
stufenweise verstellbar
im Sterilisieretui
Breite 1.0 mm
Länge 3.0 mm
Messerstärke 0.2 mm

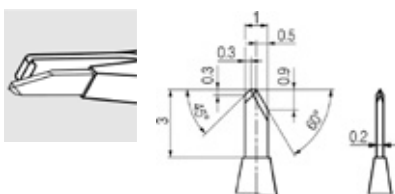

G-31468 **LIMBAL RELAXING INCISION
DIAMANTMESSER**
LRI Messer mit 0.6 mm vorkalibrierter
Schnittiefe
Einzelfußplatte, Griffstück aus Titan
Breite 1.0 mm
Länge 3.0 mm
Messerstärke 0.2 mm

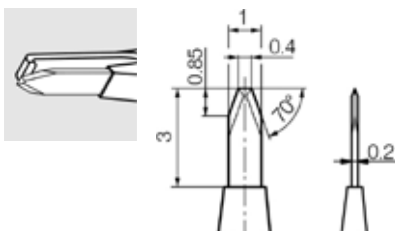

G-31480

DIAMANTMESSER

mit Mikrometer
für Keratotomie, Dreifacettenschliff
vertikale Schnittkanten 15°
0.2 mm flache Schneidefläche
doppelte Fußplatte, Griffstück aus Titan
Breite 0.6 mm
Länge 3.0 mm
Messerstärke 0.1 mm

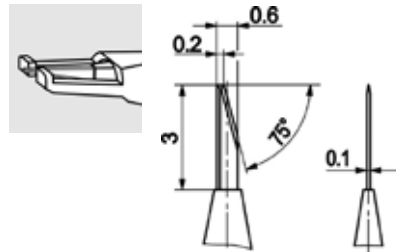

G-19345

DIAMANTMESSER

mit Mikrometer
für Keratotomie
1 Schnittkante 45°
doppelte Fußplatte, Griffstück aus Titan
Breite 1.0 mm
Länge 3.0 mm
Messerstärke 0.2 mm

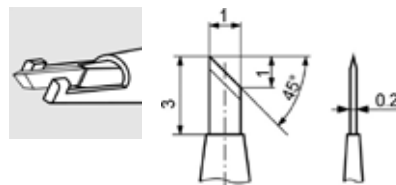

G-31487

MIKRO-DIAMANTMESSER

für Viskokanalostomie
0.5 mm breite, 70° Diamantklinge
Breite 0.5 mm
Länge 4.0 mm
Messerstärke 0.2 mm

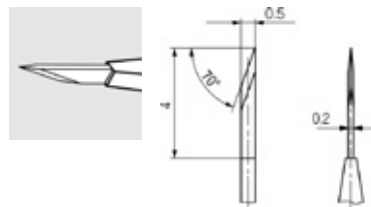

G-31477

RETINA-DIAMANTMESSER

Schnittkante 45°
20 Gauge / 0.9 mm
Griffstück aus Titan
Breite 0.9 mm
Länge 3.0 mm
Messerstärke 0.2 mm

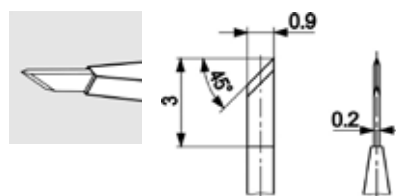

06

DIAMANTMESSER · MIKROMETER · VISKOKANALOSTOMIE · RETINA-CHIRURGIE



G-14420 LUFTLANZE
 MODELL HAMBURG
 14 mm abgewinkelt
 Schneidefläche 10 mm
 1.1 mm breit
 Gesamtlänge 120 mm



G-14000 CHALAZIONMESSER
 gerade, fein
 Schneidefläche 10 mm
 1.8 mm breit
 Gesamtlänge 120 mm



G-14105 MIKRO-RUNDMESSER
 für Viskokanalostomie
 Klinge 0.8 mm Durchmesser, scheibenförmig
 Gesamtlänge 112 mm



G-14180 SKLERAMESSER
 MODELL BONN
 7 mm Blattlänge, vorne abgerundet
 Gesamtlänge 126 mm



G-14185 SKLERAMESSER
 MODELL BONN
 4 mm Blattlänge, vorne abgerundet
 Gesamtlänge 126 mm



HORNHAUTSCHABER

n. *KUHNT*

vorne gerundet

Gesamtlänge 123 mm

G-14010 Fig. 1, Klinge 5.5 mm x 2.5 mm

G-14020 Fig. 2, Klinge 4.5 mm x 2.0 mm



G-38621 DMEK PRÄPARATIONS-SCRAPER

n. *SZURMAN*

untere Klinge 4.0 mm, stumpf

gerundete Spitze 1.5 mm, scharf

zum Ablösen der Descemetlamelle

des Transplantats

Gesamtlänge 117 mm



G-14200 KERATOPLASTIKMESSER

n. *PAUFIQUE*

Schnittkante 2 mm

1.7 mm breit, halbrund

Gesamtlänge 105 mm



G-33670 LASEK-EPI-PEELER

n. *LOHMANN*

„Hockey“ Messer

Klingenlänge unten 5 mm, vorne 2 mm

Gesamtlänge 123 mm



STILETT

45° Lanze

Gesamtlänge 53 mm

für Instrumente mit

G-33022 23 Gauge / 0.6 mm

G-33025 20 Gauge / 0.9 mm

G-33026 19 Gauge / 1.1 mm



G-14165 **SATOMESSER**
Schnittkante 1.5 mm
spitz
Gesamtlänge 123 mm



G-16200 **SATOMESSER**
n. DARDENNE
Schnittkante 1.2 mm
spitz
Gesamtlänge 123 mm



G-37555 **SATOMESSER**
n. FOERSTER
Schaft konisch
vorne: 30 Gauge / 0.3 mm
hinten: 20 Gauge / 0.9 mm
Gesamtlänge 125 mm



G-14162 **SATOMESSER**
n. HANSEN
doppelschneidig
zur arteriovenösen Dissektion
20 Gauge / 0.9 mm
Gesamtlänge 130 mm





MIKROMESSER

n. HANSEN

zum paravasalen Retinalschnitt
bei arteriovenöser Dissektion
20 Gauge / 0.9 mm

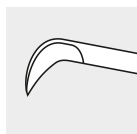

Schneide abgewinkelt, 1.0 mm
G-12230

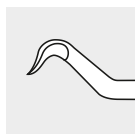

Schneide abgewinkelt, 1.2 mm
G-12233



Schneide abgewinkelt, 1.5 mm
G-12235

06

MIKRO · CRVO



G-12200

CRVO-MESSER

für die radiäre Optikus-Neurotomie (RON)
bei zentralem Netzhaut-Venenverschluss
20 Gauge / 0.9 mm
Gesamtlänge 120 mm



G-12220

CRVO-MESSER

n. DITHMAR

mit Schnitttiefenbegrenzung 1.5 mm
für die radiäre Optikus-Neurotomie (RON)
bei zentralem Netzhaut-Venenverschluss
20 Gauge / 0.9 mm
Gesamtlänge 129 mm

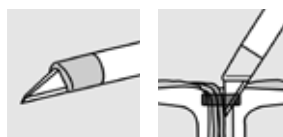



TREPAN*n. BEST*

Gesamtlänge 58 mm



G-31815	1.0 mm
G-31820	1.2 mm
G-31825	1.3 mm
G-31830	1.4 mm

G-31835	1.5 mm
G-31840	1.6 mm
G-31845	1.7 mm
G-31850	1.8 mm

G-31860	2.0 mm
G-31865	2.5 mm

RÖHREN-TREPAN*n. SCHMIDT-MUMM*

Gesamtlänge 38 mm



G-20610	1.0 mm
G-20611	1.1 mm
G-20612	1.2 mm

G-20613	1.3 mm
G-20614	1.4 mm
G-20615	1.5 mm

G-20616	1.6 mm
G-20617	1.7 mm
G-20618	1.8 mm

KERATOPLASTIK-TREPAN*MODELL HAMBURG*

Gesamtlänge 40 mm



G-20040	4.0 mm
G-20050	5.0 mm
G-20054	5.4 mm
G-20055	5.5 mm

G-20060	6.0 mm
G-20065	6.5 mm
G-20070	7.0 mm
G-20080	8.0 mm

G-20090	9.0 mm
G-20100	10.0 mm
G-20110	11.0 mm
G-20112	12.0 mm

G-20113	13.0 mm
G-20114	14.0 mm
G-20115	15.0 mm
G-20116	16.0 mm

KERATOPLASTIK-TREPAN*n. BEST*

Gesamtlänge 75 mm



G-20450	5.0 mm
G-20455	5.5 mm
G-20460	6.0 mm
G-20465	6.5 mm

G-20470	7.0 mm
G-20480	8.0 mm
G-20490	9.0 mm
G-20500	10.0 mm

G-20510	11.0 mm
G-20520	12.0 mm
G-20530	13.0 mm
G-20540	14.0 mm

G-20550	15.0 mm
G-20560	16.0 mm

KERATOPLASTIK-TREPAN*n. FRANCESCHETTI*

Gesamtlänge 75 mm



G-17250	5.0 mm
G-17260	6.0 mm
G-17261	6.1 mm

G-17270	7.0 mm
G-17271	7.1 mm
G-17280	8.0 mm
G-17281	8.1 mm

G-17290	9.0 mm
G-17291	9.1 mm
G-17300	10.0 mm

VIELE TREPANE AUCH IN UNTER-, ZWISCHEN- UND ÜBERGRÖSSEN ERHÄLTlich

G-31870

HORNHAUTSTANZE

n. THOMAS NEUHANN

zur Aufnahme von Keratoplastiktrepänen mit Gewindeansatz von G-33870 bis G-33899 und mit Silikonblock für das Hornhauttransplantat



07

TREPANE · STANZE

KERATOPLASTIK-TREPAN

mit Gewindeansatz, für *NEUHANN*
Hornhautstanze G-31870
Gesamtlänge 40 mm



G-33870	7.0 mm	G-33880	8.0 mm	G-33890	9.0 mm
G-33872	7.2 mm	G-33882	8.2 mm	G-33895	9.5 mm
G-33873	7.3 mm	G-33884	8.4 mm	G-33897	9.7 mm
G-33874	7.4 mm	G-33885	8.5 mm	G-33899	9.9 mm
G-33875	7.5 mm	G-33886	8.6 mm		
G-33876	7.6 mm	G-33887	8.7 mm		
G-33877	7.7 mm				
G-33878	7.8 mm				
G-33879	7.9 mm				

EINMAL-TREPANE UND -HORNHAUTSTANZEN
AUF S. 217 / 218

NanoEdge

- G-32671** **SILIKONBLOCK FÜR DMEK**
MODELL ÖRK LINZ
 für Hornhauttransplantat
 weiß
 Außendurchmesser 30 mm
 Höhe 19 mm
 nur zur einmaligen Verwendung, nicht steril



- G-32672** **SILIKONBLOCK**
 für Hornhauttransplantat
 blau
 Außendurchmesser 30 mm
 Höhe 19 mm
 nur zur einmaligen Verwendung, nicht steril

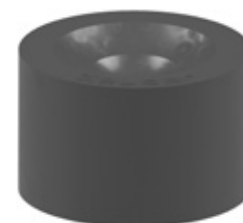

- G-32674** **SILIKONBLOCK MIT ZENTRIERUNG**
 für Hornhauttransplantat
 blau
 Außendurchmesser 20 mm
 Höhe 10 mm
 nur zur einmaligen Verwendung, nicht steril



- G-38620** **DMEK TRANSPLANTAT-HALTERUNG**
n. SZURMAN
 zur Präparation des DMEK Transplantats
 weiß
 Außendurchmesser 35 mm
 Höhe 10 mm
 Teflon, zur mehrfachen Verwendung



07

SILIKONBLÖCKE

GLAUKOM- UND KNOCHENSTANZEN

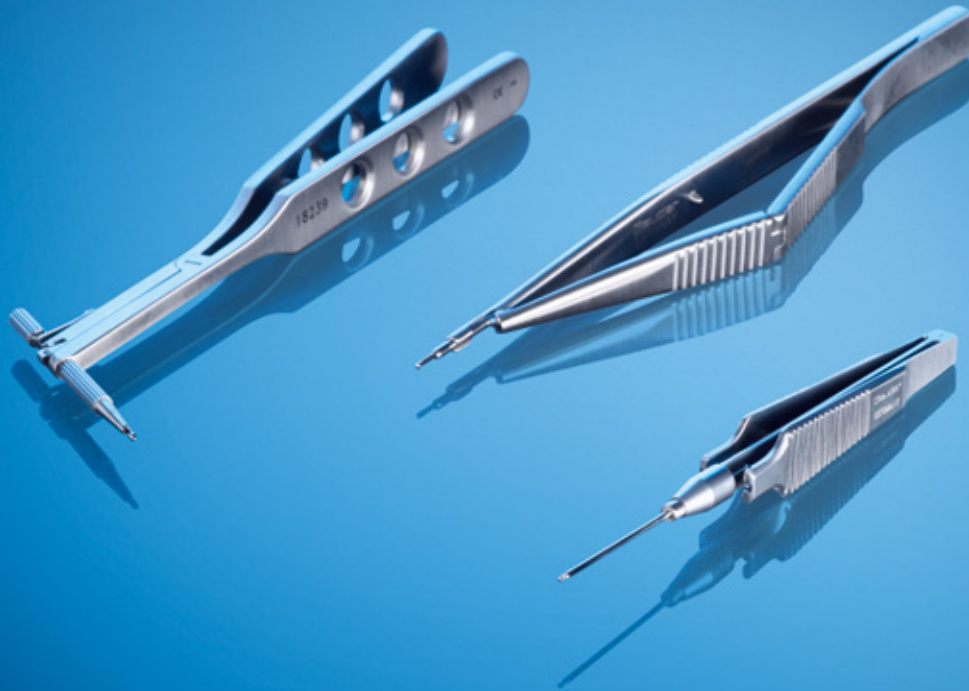

G-18210 **KNOCHENSTANZE**
n. CITELLI
Maul 3 mm x 4.5 mm
Gesamtlänge 150 mm



Abb. 2:5



G-18220 **KNOCHENSTANZE**
n. BEYER
Maul 2 mm x 3 mm
Gesamtlänge 140 mm



Abb. 2:5



G-18225 **KNOCHENSTANZE**
n. KERRISON
Maul 5 mm x 3.5 mm
Gesamtlänge 160 mm

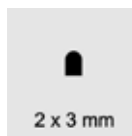

Abb. 2:5



08
KNOCHENSTANZEN



G-18238 **GLAUKOMSTANZE**
n. KELLY
 19 Gauge / 1.0 mm
 Maul 0.9 mm x 0.45 mm
 Gesamtlänge 122 mm

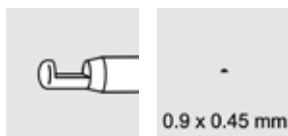

08

GLAUKOMSTANZEN



G-18239 **GLAUKOMSTANZE**
n. LUNTZ-DODICK
 mit 360° drehbarem Schneidekopf
 Maul 1 mm x 0.5 mm
 Gesamtlänge 115 mm



G-18235 **GLAUKOMSTANZE**
n. GREHN
 20 Gauge / 0.9 mm
 Maul 0.7 mm x 0.3 mm
 Gesamtlänge 90 mm

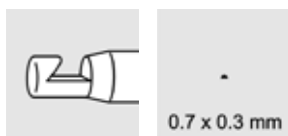



G-18237

GLAUKOMSTANZE

n. GASS

mit 360° drehbarem Schneidekopf

Maul 1.5 mm x 0.6 mm

Gesamtlänge 85 mm



G-18232

GLAUKOMSTANZE

n. MOHR

Maul kreisförmig 1 mm

Gesamtlänge 78 mm

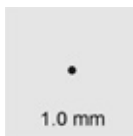

08

GLAUKOMSTANZEN



HORNHAUT.....	81
HORNHAUT · FADEN.....	82
SYNECHIEN · TRABEKEL · KAPSEL.....	83
KAPSEL · IRIS.....	86
IRIS · IOL.....	87
SEHNEN.....	89
SEHNEN · STRABISMUS.....	90
SONSTIGE · RINGSCHEREN.....	91
ENUKLEATION.....	94
VITREORETINAL.....	95

HORNHAUTSCHERE

n. TROUTMAN

7 mm Blattlänge

Spitze bis Drehpunkt 9.5 mm

Gesamtlänge 100 mm

G-19710

rechts, Blätter gebogen, stumpf-stumpf

G-19715

links, Blätter gebogen, stumpf-stumpf



HORNHAUTSCHERE

n. CASTROVIEJO

unteres Blatt 9.5 mm

oberes Blatt 9.0 mm

Gesamtlänge 105 mm

G-19690

rechts, Blätter gebogen, stumpf-stumpf

G-19695

links, Blätter gebogen, stumpf-stumpf



KERATOPLASTIKSCHERE

n. KATZIN

6 mm Blattlänge

Spitze bis Drehpunkt 8 mm

Gesamtlänge 100 mm

G-19720

rechts, Blätter gebogen, stumpf-stumpf

G-19725

links, Blätter gebogen, stumpf-stumpf



G-19718

HORNHAUTSCHERE

n. SAUTTER

leicht gebogen, fein, stumpf-stumpf

10 mm Blattlänge

Spitze bis Drehpunkt 14 mm

Gesamtlänge 100 mm



G-19780

KERATOMIESCHERE

n. CASTROVIEJO

stark gebogen, stumpf-stumpf

12 mm Blattlänge

Spitze bis Drehpunkt 15 mm

Gesamtlänge 103 mm



G-19790

HORNHAUTSCHERE

n. CASTROVIEJO

kniegebogen, stumpf-stumpf

12 mm Blattlänge

Gesamtlänge 110 mm



FEDERSCHERE

leicht gebogen
8 mm Blattlänge
Gesamtlänge 105 mm

G-19600

G-19605

spitz-spitz
stumpf-stumpf



FEDERSCHERE

stark gebogen, stumpf-stumpf
6 mm Blattlänge, Gesamtlänge 105 mm
11 mm Blattlänge, Gesamtlänge 110 mm

G-19607

G-19615



G-19727

KERATOPLASTIKSCHERE

n. MACKENSEN

stark gebogen, stumpf-stumpf
Gesamtlänge 85 mm



G-19585

FEDERSCHERE

nach oben gebogen, stumpf-stumpf
8 mm Blattlänge
Gesamtlänge 100 mm



G-19570

FEDERSCHERE

gerade, spitz-spitz
8 mm Blattlänge
Gesamtlänge 105 mm



G-19580

FEDERSCHERE

n. FINE

gerade, spitz-spitz
14 mm Blattlänge
Gesamtlänge 110 mm



G-19590 SCHERE FÜR DIE VORDEREN SYNECHIEN

n. CASTROVIEJO
nach oben gebogen
Blätter gebogen, 9 mm, stumpf-stumpf
Gesamtlänge 105 mm



G-19740 SCHERE FÜR DIE VORDEREN SYNECHIEN

n. CASTROVIEJO
nach oben gebogen
Blätter gebogen, 15 mm, stumpf-stumpf
Gesamtlänge 115 mm



TRABEKULARSCHERE

spitz-spitz
8.5 mm Blattlänge
Breite Drehpunkt 1.5 mm
Gesamtlänge 80 mm



G-19745
G-19747

gerade
gebogen

KAPSULOTOMIESCHERE

nach oben gebogen, spitz-spitz
breite Drehpunkt 2 mm
Gesamtlänge 80 mm
9 mm Blattlänge
11 mm Blattlänge



G-19776
G-19777

KAPSULOTOMIESCHERE

abgewinkelt, Spitze leicht gebogen
13 mm Blattlänge
Breite Drehpunkt 2 mm
Gesamtlänge 80 mm



G-32100

KAPSULOTOMIESCHERE

abgewinkelt, Spitze stark gebogen
13 mm Blattlänge
Breite Drehpunkt 2 mm
Gesamtlänge 80 mm



G-32101

KAPSULOTOMIESCHERE

leicht gebogen, spitz-spitz
11 mm Blattlänge
Breite Drehpunkt 1.8 mm
Gesamtlänge 88 mm



G-32105

G-32023 **KAPSULOTOMIESCHERE**
 gebogen, spitz-spitz
 7 mm Blattlänge
 Breite Drehpunkt 1.8 mm
 Gesamtlänge 80 mm



G-19620 **FEDERSCHERE**
MODELL TÜBINGEN
 gerade, spitz-spitz
 9 mm Blattlänge
 Breite Drehpunkt 1.8 mm
 Gesamtlänge 88 mm



G-19630 **FEDERSCHERE**
MODELL TÜBINGEN
 gebogen, spitz-spitz
 9 mm Blattlänge
 Breite Drehpunkt 1.8 mm
 Gesamtlänge 88 mm



G-19760 **FEDERSCHERE**
n. VANNAS
 extra fein, gerade
 6 mm Blattlänge, spitz-spitz
 Breite Drehpunkt 1.7 mm
 Gesamtlänge 80 mm



G-19765 **FEDERSCHERE**
n. VANNAS
 extra fein, gebogen
 6 mm Blattlänge, spitz-spitz
 Breite Drehpunkt 1.7 mm
 Gesamtlänge 80 mm



G-19770 **FEDERSCHERE**
n. VANNAS
 extra fein, kniegebogen
 7 mm Blattlänge, spitz-spitz
 Gesamtlänge 80 mm



09

KAPSULOTOMIE · KAPSEL

G-19775 FEDERSCHERE
n. VANNAS
extra fein, nach oben gebogen
7 mm Blattlänge, spitz-spitz
Gesamtlänge 80 mm



G-32940 KAPSELSCHERE
n. H.-R. KOCH
horizontal, 45° abgewinkelt
2.5 mm Blattlänge, Kopf 360° drehbar
Schaft gerade, 22 Gauge / 0.7 mm
Gesamtlänge 107 mm



G-32942 KAPSELSCHERE
n. BRAUWEILER
vertikal, 1.25 mm Blattlänge
Führungsrohr gebogen, 22 Gauge / 0.7 mm
Gesamtlänge 100 mm



G-38246 KAPSELSCHERE
n. YAE
trennbar, Titan, gold
Mikro-Scherenblätter gerade, 3 mm
Rohr gebogen, 23 Gauge / 0.6 mm
zum Durchtrennen von Synechien,
für Iridotomien und zur Rettung
der Rhexis während MICS
Gesamtlänge 42 mm
für Handgriff G-38240



G-38240 HANDGRIFF
MODELL JAPAN
für Kapselscheren und -zängchen
6 mm, Titan
Gesamtlänge 90 mm





KAPSELSCHEREN

n. OSHER
360° drehbare und trennbare Aufsätze
22 Gauge / 0.7 mm
Gesamtlänge 45 mm
zur Verwendung mit Handgriff G-38215



KAPSELSCHERE

n. OSHER
horizontal, 45° abgewinkelt
G-38236



KAPSELSCHERE

n. OSHER
horizontal, 90° abgewinkelt
G-38238

HANDGRIFF FÜR KAPSELSCHERE

n. OSHER
8 mm Griffstück aus Titan, gold
G-38215



09

KAPSEL (DREH- UND TRENNBAR) · IRIS

G-32948

HYBRID SCHERE

n. HATTENBACH
zum Durchtrennen von Fäden bei der
Irisnaht und bei der Fixierung dislozierter
Intraokularlinsen
1.25 mm Blattlänge
Rohr abgewinkelt, 25 Gauge / 0.5 mm



IRIDEKTOMIESCHERE

n. NOYES
gerade
18 mm Blattlänge
Gesamtlänge 120 mm
G-19540 spitz-spitz
G-19545 spitz-stumpf
G-19550 stumpf-stumpf



IRIDEKTOMIESCHERE

n. WECKER
11 mm Blattlänge
Gesamtlänge 110 mm
spitz-spitz
stumpf-stumpf

G-19640
G-19655



IRIDEKTOMIESCHERE

n. WECKER
7 mm Blattlänge
Gesamtlänge 110 mm
spitz-spitz
stumpf-stumpf

G-19660
G-19675



IRIDEKTOMIESCHERE

n. BARRAQUER
7 mm Blattlänge
stumpf-stumpf
Gesamtlänge 56 mm

G-19680



IOL-SCHERE

n. STEINMETZ
oberes Blatt 6.5 mm
untere Fassfläche gerieft, mit Rille
Schere geschlossen:
0.95 mm breit x 0.75 mm hoch
Gesamtlänge 92 mm
zum Zerschneiden von faltbaren
Acryl- und Silikon-IOL

G-32945

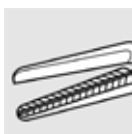

geschlossen:
0.95 x 0.75 mm

IOL-SCHERE

n. STEINMETZ
für Kleinschnitt-Technik
oberes Blatt 6.5 mm
untere Fassfläche gerieft, mit Rille
Schere geschlossen:
0.85 mm breit x 0.65 mm hoch
Gesamtlänge 92 mm
zum Zerschneiden von faltbaren Acryl-
und Silikon-IOL

G-32946



geschlossen:
0.85 x 0.65 mm

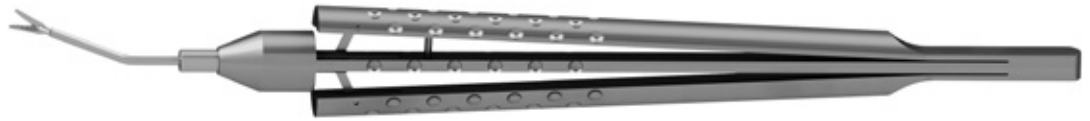

IOL-SCHERE

n. SNYDER-OSHER

zum Zerschneiden von faltbaren Acryl- und Silikon-IOL

unteres Schneideblatt mit Riefen für besseren Halt der IOL während des Schneidens
Rohrdurchmesser 18 Gauge / 1.2 mm
Gesamtlänge 150 mm

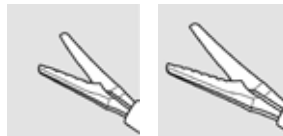

G-32998
G-32996

kurzes Modell, 3.5 mm Blattlänge
langes Modell, 4.5 mm Blattlänge



G-32800

SCHLINGENINSTRUMENT

n. H.-R. KOCH

zum Teilen implantierter Silikonlinsen
Gesamtlänge ohne Drahtschlinge 130 mm
inkl. 5 Drahtschlingen (G-32811)

09

IOL · SCHLINGENINSTRUMENT · NADELHALTER MIT SCHNEIDEFUNKTION

DRAHTSCHLINGE

für Schlingeninstrument *n. H.-R. KOCH*
(G-32800)

Gesamtlänge 65 mm (Schlinge 12 mm)

G-32810
G-32811

1 VPE
5 VPE



NADELHALTER MIT SCHNEIDEFUNKTION

Blätter gebogen, 12 mm, mit
3 mm Nadelhalter und Fadenplatte
zum Halten und Schneiden von feinem Naht-
material und Setzen von Nähten
Gesamtlänge 125 mm



G-17440
G-17441

ohne Sperre
mit Sperre

G-19750 **FEDERSCHERE**
n. WESTCOTT
stumpf-stumpf
gebogen, Standard Blätter
Gesamtlänge 120 mm



G-19751 **FEDERSCHERE**
n. WESTCOTT
spitz-spitz
gebogen, Standard Blätter
Gesamtlänge 120 mm



G-32250 **FEDERSCHERE**
n. WESTCOTT
stumpf-stumpf
gebogen, schlankes Modell
Gesamtlänge 100 mm



G-19470 **SEHNENSCHERE**
n. STEVENS
kurzes Blatt, stumpf-stumpf
Spitze bis Drehpunkt 22 mm
Gesamtlänge 105 mm
gerade
G-19475 gebogen



G-19480 **SEHNENSCHERE**
n. STEVENS
langes Blatt, stumpf-stumpf
Spitze bis Drehpunkt 28 mm
Gesamtlänge 110 mm
gerade
G-19485 gebogen



G-32614

SEHNENSCHERE

MODELL BONN

Blätter gebogen, stumpf-stumpf

Spitze bis Drehpunkt 24 mm

Gesamtlänge 90 mm



STRABISMUSSCHERE

MODELL BONN

stumpf-stumpf

Spitze bis Drehpunkt 24 mm

Gesamtlänge 90 mm

G-19430

gerade

G-19435

gebogen



STRABISMUSSCHERE

langes Blatt

Spitze bis Drehpunkt 28 mm

Gesamtlänge 105 mm

G-19420

gerade

G-19425

gebogen



09

SEHNEN · STRABISMUS · RINGSCHERE

STRABISMUSSCHERE

kurzes Blatt
Spitze bis Drehpunkt 28 mm
Gesamtlänge 110 mm

G-19460

gerade

G-19465

gebogen



AUGENSCHERE

gerade, spitz-spitz
Gesamtlänge: Spitze bis Drehpunkt:

G-19350

90 mm

27 mm

G-19355

100 mm

29 mm

G-19360

115 mm

30 mm

G-19365

120 mm

36 mm



AUGENSCHERE

gebogen, spitz-spitz
Gesamtlänge: Spitze bis Drehpunkt:

G-19370

90 mm

27 mm

G-19375

100 mm

28 mm

G-19380

110 mm

29 mm

G-19385

120 mm

34 mm



AUGENSCHERE

schlankes Modell, spitz-spitz
Spitze bis Drehpunkt 31 mm
Gesamtlänge 105 mm

G-19390

gerade

G-19395

gebogen



AUGENSCHERE

MODELL BONN

extra fein
spitz-spitz
Spitze bis Drehpunkt 19 mm
Gesamtlänge 90 mm

G-19400

gebogen

G-19405

gerade



G-19410

FADENSCHERE

n. SPENCER

Blätter gerade, 20 mm
mit Einkerbung am Scherenblatt zum sicheren
Fassen von Nahtmaterial vor dem Durchtrennen
Gesamtlänge 90 mm



G-19450

AUGENSCHERE*n. GRAEFE*

nach oben gebogen

stumpf-stumpf

Gesamtlänge 90 mm



G-19505

AUGENSCHERE

kniegebogen, 1 Knöpfchen

spitz-stumpf

Gesamtlänge 115 mm



G-19510

AUGENSCHERE

kniegebogen, 2 Knöpfchen

stumpf-stumpf

Gesamtlänge 115 mm



09

RINGSCHEREN · GEKNÖPFT

G-31315

SCHERE

chirurgisch
Blätter gerade
spitz-stumpf
Gesamtlänge 145 mm



ENUKLEATIONSSCHERE

Blätter gebogen, stumpf
Spitze bis Drehpunkt 40 mm
Gesamtlänge 135 mm

G-19520

stark gebogen

G-19525

mittel gebogen

G-19530

leicht gebogen



09

RINGSCHEREN · ENUKLEATION

20 GAUGE

GLASKÖRPERSCHEREN

20 Gauge / 0.9 mm
Griffstück aus Titan
gold
Gesamtlänge 155 mm

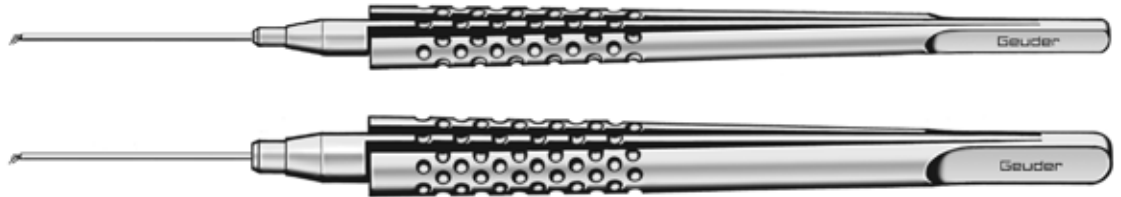

45° abgewinkelt
horizontal
G-36502 6 mm Griffstück
G-36504 8 mm Griffstück



aufgebogen
mit Membran-Peeler
G-36506 6 mm Griffstück



rundgebogen
G-36512 6 mm Griffstück
G-36514 8 mm Griffstück



n. KROLL
abgewinkelt, mit Membran-Peeler
G-36516 6 mm Griffstück
G-36518 8 mm Griffstück

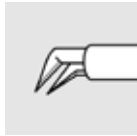

n. HEIMANN
abgewinkelt
G-36526 6 mm Griffstück
G-36528 8 mm Griffstück

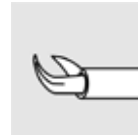

60° abgewinkelt
G-36546 6 mm Griffstück

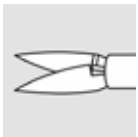

n. HEIMANN
gerade
G-36532 6 mm Griffstück
G-36534 8 mm Griffstück

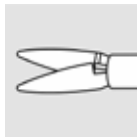

n. HEIMANN
gerade, stumpf
G-36536 6 mm Griffstück
G-36538 8 mm Griffstück



rundgebogen
horizontal
G-36552 6 mm Griffstück
G-36554 8 mm Griffstück

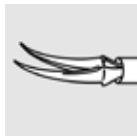

n. NAITO
langes Blatt 3.5 mm
gebogen, vorne verjüngt
G-36556 6 mm Griffstück
G-36558 8 mm Griffstück



n. ROIDER
für RPE-Transplantation
Vitrektomie und Retinektomie
G-36572 6 mm Griffstück
G-36574 8 mm Griffstück

23 GAUGE

GLASKÖRPERSCHEREN

23 Gauge / 0.6 mm
Griffstück aus Titan
gold
Gesamtlänge 155 mm

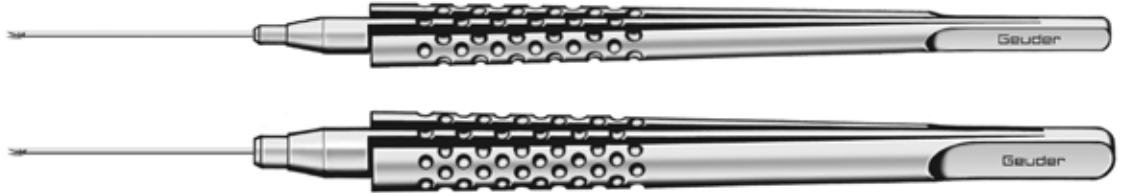

rundgebogen

- G-36566** 6 mm Griffstück
- G-36568** 8 mm Griffstück

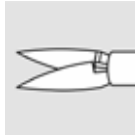

n. HEIMANN
gerade

- G-36576** 6 mm Griffstück
- G-36578** 8 mm Griffstück

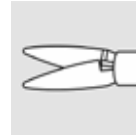

n. HEIMANN
gerade, stumpf

- G-36582** 6 mm Griffstück



n. HEIMANN

zur Verwendung mit 23 G Trokarsystem
abgewinkelt, spitz-spitz

- G-36540** 6 mm Griffstück
- G-36541** 8 mm Griffstück

25 GAUGE

GLASKÖRPERSCHEREN

25 Gauge / 0.5 mm
Griffstück aus Titan
gold



rundgebogen

- G-36562** 6 mm Griffstück
- G-36564** 8 mm Griffstück

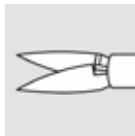

n. HEIMANN
gerade

- G-36586** 6 mm Griffstück
- G-36588** 8 mm Griffstück

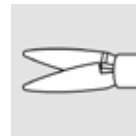

n. HEIMANN
gerade, stumpf

- G-36592** 6 mm Griffstück

ERGOLINE

ERGOLINE SCHEREN

360° drehbare und trennbare Aufsätze
für Ergoline Handgriffe 6 und 8 mm
Durchmesser
Gesamtlänge 55 mm

ERGOLINE HANDGRIFF

für Ergoline Scheren
gold
Gesamtlänge 105 mm
G-36900 6 mm Griffstück aus Titan
G-36901 8 mm Griffstück aus Titan



ERGOLINE SCHERE

45° abgewinkelt
horizontal
20 Gauge / 0.9 mm
G-36902



ERGOLINE SCHERE

n. KROLL
abgewinkelt, mit Membran-Peeler
20 Gauge / 0.9 mm
G-36915



ERGOLINE SCHERE

n. HEIMANN
abgewinkelt
20 Gauge / 0.9 mm
G-36925

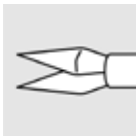

ERGOLINE SCHERE

n. HEIMANN
gerade
G-36930 20 Gauge / 0.9 mm



ERGOLINE SCHERE

n. NAITO
langes Blatt 3.5 mm, gebogen
vorne verjüngt 0.75 mm
20 Gauge / 0.9 mm
G-36955 20 Gauge / 0.9 mm



REINIGUNGSADAPTER

für dreh-trennbare Aufsätze
G-36604

TRENNBARE EINMAL-SCHEREN

AUF S. 221





CILIEN · FREMDKÖRPER	101
BINDEHAUT	102
NAHT	103
NAHT · KOLIBRI · HORNHAUT	104
HORNHAUT · NAHT · FADEN	105
IRIS	110
KAPSULORHEXIS	113
NUKLEUS · SPREIZ	120
IOL	121
MUSKEL	126
VITREORETINAL	128
CHALAZION · PTOSIS	134
ARTERIEN · HÄMOSTAT	135
DIEFFENBACH-KLEMMEN · TUCKKLEMMEN	136

- G-18720** **CILIENPINZETTE**
n. HENRY
 Branchen gerade
 Spitze glatt, stumpf, rechteckig
 Gesamtlänge 100 mm



- G-18730** **CILIENPINZETTE**
n. GRADLE
 Branchen gebogen
 Spitze glatt, stumpf, rechteckig
 Gesamtlänge 98 mm



- G-18750** **CILIENPINZETTE**
n. BARRAQUER
 leicht abgewinkelt
 6.5 mm Fassfläche
 Gesamtlänge 109 mm



- G-18740** **CILIENPINZETTE**
n. BEER
 3 mm Plattform
 Spitze abgerundet 4.5 mm breit
 Gesamtlänge 78 mm



- G-18850** **CILIEN- UND
FREMDKÖRPERPINZETTE**
n. SHAAF
 Spitze mit Rille
 gebogen und spitz
 Fingergriff
 Gesamtlänge 96 mm



- G-31620** **CILIEN- UND FADENPINZETTE**
n. BARRAQUER
 Spitze mit Rille, 7.0 mm Fassfläche
 gebogen und spitz
 Fingergriff
 Gesamtlänge 112 mm



- G-32740** **CILIEN- UND
FREMDKÖRPERPINZETTE**
 MODELL HAMBURG
 Spitze verjüngt, fein
 Gesamtlänge 90 mm



G-31230

BINDEHAUTPINZETTE
 MODELL KREFELD
 Standard
 chirurgisch, 1 x 2 Zähne
 Gesamtlänge 100 mm

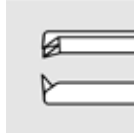

G-31235

BINDEHAUTPINZETTE
 MODELL FREIBURG
 fein
 chirurgisch, 1 x 2 Zähne
 Gesamtlänge 90 mm

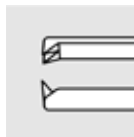

G-18847

BINDEHAUTPINZETTE
 n. KAUFMANN
 Standard
 chirurgisch, 1 x 2 Zähne
 5 mm Fadenplatte
 Gesamtlänge 75 mm

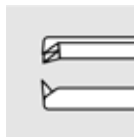

G-18810

BINDEHAUTPINZETTE
 n. DRAEGER
 1.2 mm breit
 2 Fixierstifte, atraumatisch
 Gesamtlänge 97 mm

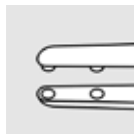

G-18848

BINDEHAUTPINZETTE
 n. FOERSTER
 fein
 chirurgisch, 1 x 2 Zähne
 Fingergriff
 Gesamtlänge 95 mm

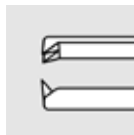



NAHTPINZETTE

n. CASTROVIEJO

chirurgisch, 1 x 2 Zähne

Fadenplatte 6 mm

Gesamtlänge 100 mm

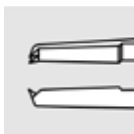

- G-19001** 0.28 mm, Zähne 0.12 mm
- G-19005** 0.3 mm
- G-19010** 0.6 mm
- G-19015** 0.9 mm
- G-19020** 1.2 mm



NAHTPINZETTE

n. CASTROVIEJO

neues Modell

chirurgisch, 1 x 2 Zähne

Fadenplatte 6 mm

Gesamtlänge 109 mm

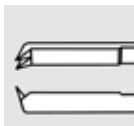

- G-19022** 0.25 mm, Zähne 0.12 mm
- G-19023** 0.3 mm
- G-19024** 0.5 mm
- G-19025** 0.9 mm
- G-19026** 1.2 mm



G-19008

NAHTPINZETTE

MODELL MÜNCHEN

chirurgisch, 1 x 2 Zähne, 0.35 mm

verjüngte Fadenplatte, 5.5 mm

Gesamtlänge 100 mm

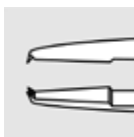

NAHTPINZETTE

MODELL ZÜRICH

fein

chirurgisch, 1 x 2 Zähne, 0.12 mm

Fadenplatte 5 mm

Gesamtlänge 75 mm

G-18965

gerade

G-18966

abgewinkelt



G-18950

KOLIBRIPINZETTE

chirurgisch, 1 x 2 Zähne, 0.12 mm

Fadenplatte 5 mm

Gesamtlänge 75 mm



G-18960

MIKRO-KOLIBRIPINZETTE

fein

chirurgisch, 1 x 2 Zähne, 0.12 mm

Fadenplatte 5 mm

Gesamtlänge 77 mm



G-15134

MIKRO-KOLIBRIPINZETTE

extra fein

chirurgisch, 1 x 2 Zähne, 0.12 mm

Fadenplatte 4 mm

Gesamtlänge 76 mm



G-18975

FADENLÖSPINZETTE

n. BARRAQUER

sehr fein, spitz

Fadenplatte 4 mm

Gesamtlänge 77 mm



G-18972

KERATOPLASTIKPINZETTE

n. THOMAS NEUHANN

zum Nähen und Fixieren der Hornhaut

2 Zinken mit 1 x 2 Zähnen

Zinkenabstand 0.8 mm

Gesamtlänge 80 mm



G-18970

KERATOPLASTIKPINZETTE

n. REMKY

zwei Zinken mit 1 x 1 Zähnen, abgewinkelt
Zinkenabstand 1.7 mm
zum Nähen und Fixieren der Hornhaut
Gesamtlänge 80 mm



G-38623

DMEK KERATOPLASTIKPINZETTE

n. REMKY

modifiziert n. SZURMAN
zwei Zinken mit 1 x 1 Zähnen, gerade
Zinkenabstand 1.7 mm
Schaft 33 mm
zum Festhalten des Transplantats
während der Präparation
Gesamtlänge 89 mm

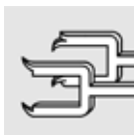

G-18940

ALLZWECKPINZETTE

n. PAUFIQUE

chirurgisch, 1 x 2 Zähne
6 mm Fadenplatte
Gesamtlänge 88 mm

G-18945

fein

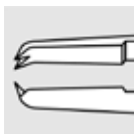

G-19045

FADENPINZETTE

n. PAUFIQUE

mit Fadenplatte
Gesamtlänge 88 mm

G-19046

fein, Fadenplatte 5 mm

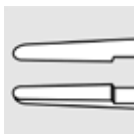

G-19030

FADENPINZETTE

MODELL TÜBINGEN

Branchen glatt, gerade
Fadenplatte 6 mm
Gesamtlänge 101 mm

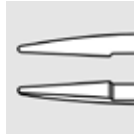

G-19040

FADENPINZETTE

MODELL TÜBINGEN

Branchen glatt, gebogen
Fadenplatte 6 mm
Gesamtlänge 99 mm



G-19035

FADENPINZETTE

MODELL TÜBINGEN

Branchen glatt, fein
Fadenplatte 4 mm
Gesamtlänge 84 mm

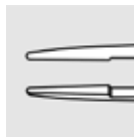

G-19034

FADENPINZETTE

MODELL BONN

Branchen glatt, extra fein
Fadenplatte 3 mm
Gesamtlänge 73 mm

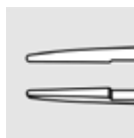

G-19032

FADENPINZETTE

abgewinkelt, 7.5 mm
Fadenplatte 6 mm
Gesamtlänge 99 mm

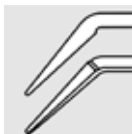

G-31625

FADENPINZETTE

n. DARDENNE
abgewinkelt, 6.5 mm
Fadenplatte 6 mm
runder Griff mit Führungsstift
Gesamtlänge 102 mm

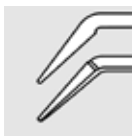

G-19038

FADENPINZETTE

n. BANGERTER
Fadenplatte 9.5 mm
Längsrille, V-förmig
Gesamtlänge 100 mm



G-19048

FADENPINZETTE

Branchen gerieft
1 mm breit
Gesamtlänge 106 mm



G-32947

HYBRID FADENPINZETTE

n. HATTENBACH
 abgewinkelt, für die Vorderkammer
 intraokular, Mikro-Fadenspitze 1.5 mm
 25 Gauge / 0.5 mm
 Gesamtlänge 98 mm

zur Verwendung in Kombination
 mit Hybrid Nadelhalter G-32949



G-31623

FRAGMENTPINZETTE

n. KELMAN-MCPHERSON
 abgewinkelt, glatte Branchen
 Fassfläche 7.5 mm
 Gesamtlänge 100 mm



G-33941

FRAGMENTPINZETTE

n. KELMAN-MCPHERSON
 abgewinkelt, fein geriefte Branchen
 für Femto-LASIK
 zur Lentikel-Extraktion bei SMILE
 Fassfläche 7.5 mm
 Gesamtlänge 100 mm



G-31622

FRAGMENTPINZETTE

n. GASKIN
 abgewinkelt
 mit Fadenplatte
 Fadenplatte 9 mm, Gesamtlänge 107 mm

G-31624

Fadenplatte 11 mm, Gesamtlänge 100 mm

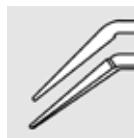

G-37700 **JUWELIERPINZETTE**
StandardModell, gerade
Gesamtlänge 120 mm



G-37705 **JUWELIERPINZETTE**
fein, gerade
Gesamtlänge 115 mm



G-37710 **JUWELIERPINZETTE**
extra fein, gerade
Gesamtlänge 115 mm



G-19080 **FIXIERPINZETTE**
n. BARRAQUER
3er Reihe 1 x 2 Zähne
Fadenplatte 11 mm
Gesamtlänge 100 mm



G-19050 **FIXIERPINZETTE**
n. GRAEFE
4.5 mm breit
8 ineinandergreifende Zähne
Gesamtlänge 110 mm
ohne Sperre
G-19055 mit Sperre



G-19060 **FIXIERPINZETTE**
MODELL HEIDELBERG
3.5 mm breit
6 ineinandergreifende Zähne
Gesamtlänge 110 mm

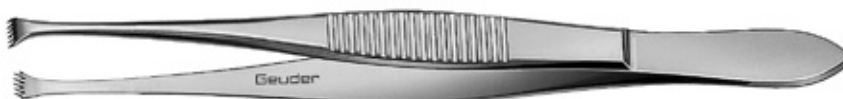

10
JUWELIER · FIXIERUNG

AUGENPINZETTE

geriefte Branchen, anatomisch
Gesamtlänge 100 mm

- G-18780** 0.5 mm
- G-18781** 0.7 mm
- G-18782** 1.0 mm
- G-18783** 1.2 mm
- G-18784** 1.4 mm

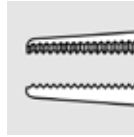

AUGENPINZETTE

chirurgisch, 1 x 2 Zähne
Gesamtlänge 100 mm

- G-18790** 0.5 mm
- G-18791** 0.7 mm
- G-18792** 1.0 mm
- G-18793** 1.2 mm
- G-18794** 1.4 mm

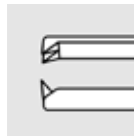

IRISPINZETTE

gerieft, fein, anatomisch
Gesamtlänge 73 mm

- G-18855** gerade
- G-18856** gebogen



IRISPINZETTE

MODELL BONN

gerieft, extra fein, anatomisch
Gesamtlänge 73 mm

- G-18908** gerade
- G-18906** 6 mm abgewinkelt
- G-18911** 8 mm abgewinkelt

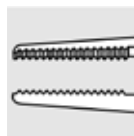

IRISPINZETTE

MODELL BONN

chirurgisch, 1 x 2 Zähne, 0.12 mm
extra fein

Gesamtlänge 73 mm

- G-18900** gerade
- G-18905** 6 mm abgewinkelt
- G-18910** 8 mm abgewinkelt

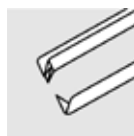

IRISPINZETTE

MODELL BONN

lang, gerade
chirurgisch, 1 x 2 Zähne, 0.12 mm
Gesamtlänge 102 mm

G-18845

extra fein

G-18890

fein, mit Fadenplatte 4.5 mm

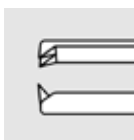

G-18840

IRISPINZETTE

SCHWEIZER MODELL

gebogen
chirurgisch, 1 x 2 Zähne
Gesamtlänge 100 mm

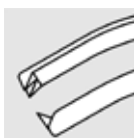

G-18860

IRISPINZETTE

MODELL HEIDELBERG

leicht gebogen
chirurgisch, 1 x 2 Zähne
Gesamtlänge 72 mm

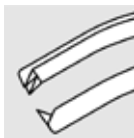

G-18870

IRISPINZETTE

MODELL HEIDELBERG

stark gebogen
chirurgisch, 1 x 2 Zähne
Gesamtlänge 70 mm



G-18857

IRISPINZETTE

gerade, fein
chirurgisch, 1 x 2 Zähne
Gesamtlänge 72 mm

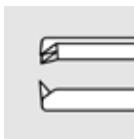

G-31953

IRISPINZETTE

gerade, grob
chirurgisch, 1 x 2 Zähne
Gesamtlänge 72 mm

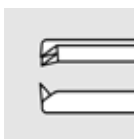

G-18846

IRISPINZETTE

MODELL HAMBURG

gerade, fein
chirurgisch, 1 x 2 Zähne
Gesamtlänge 103 mm

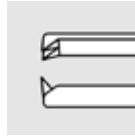

G-32240

IRISPINZETTE

SCHWEIZER MODELL

gerade, sehr fein
chirurgisch, 1 x 2 Zähne
Gesamtlänge 70 mm

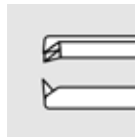

G-18880

IRISPINZETTE

n. HESS-ENGELKING

chirurgisch, 1 x 2 Zähne
Gesamtlänge 72 mm

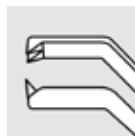

G-18897

IRISPINZETTE

n. ELZE

extra fein
chirurgisch, 1 x 2 Zähne
Gesamtlänge 78 mm



G-18913

IRISZÄNGCHEN

n. THOMAS NEUHANN

gebogenes Rohr
chirurgisch, 1 x 2 Zähne
23 Gauge / 0.6 mm
Gesamtlänge 95 mm



10

IRISFIXIERUNG

G-31307

KAPSULORHEXISPINZETTE*n. UTRATA*

grob, mit Auflaufplatte
Spitze ineinandergreifend mikro-gerieft
Schaft 12 mm gerade, abgewinkelt
Gesamtlänge 103 mm

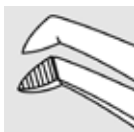

G-31308

KAPSULORHEXISPINZETTE

runder Griff mit Führungsstift
extra fein
Spitze ineinandergreifend mikro-gerieft
Schaft 13 mm gebogen, abgewinkelt
Gesamtlänge 105 mm



G-31300

KAPSULORHEXISPINZETTE*n. MASKET*

fein, mit Auflaufplatte
Spitze ineinandergreifend mikro-gerieft
Schaft 12 mm gebogen, abgewinkelt
Gesamtlänge 103 mm



G-31304

KAPSULORHEXISPINZETTE

neues Modell, mit Führungsstift
extra fein
Spitze ineinandergreifend
mikro-gerieft
Schaft 13 mm gebogen, abgewinkelt
Gesamtlänge 103 mm



10

KAPSULORHEXIS

G-31301

KAPSULORHEXISPINZETTE

extra fein, ohne Riefen
mit glatten dreieckigen Fassflächen
Schaft 13 mm gebogen, abgewinkelt
Gesamtlänge 98 mm



G-31305

KAPSULORHEXISPINZETTE

extra fein
Spitze ineinandergreifend
mikro-gerieft
Schaft 13 mm gebogen, abgewinkelt
Gesamtlänge 98 mm



G-31303

KAPSULORHEXISPINZETTE

n. H.-R. KOCH
extra fein
Spitze ineinandergreifend mikro-gerieft
Schaft 13 mm gebogen, abgewinkelt
1 mm Maßeinteilungen von Spitze bis Beuge
Gesamtlänge 98 mm



G-31299

KAPSULORHEXISPINZETTE

extra feines Maulteil, kurzer Griff
kreuzgerieftte Fassflächen
Schaft 12 mm gerade, abgewinkelt
Gesamtlänge 83 mm

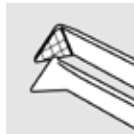

10

KAPSULORHEXIS



G-32926

**MICS DOUBLE CROSS ACTION
KAPSULORHEXISPINZETTE**

n. AUFFARTH

Spitze ineinandergreifend mikro-gerieft
Schaft 12 mm gebogen, abgewinkelt 130°
mit Overlap-System verhindert unbeabsichtigte
Iris-Erfassung
für 1.6 mm Inzisionen
Gesamtlänge 100 mm



G-32928

KAPSULORHEXISZÄNGCHEN

n. INAMURA

Cross Action

Spitze ineinandergreifend mikro-gerieft
Schaft 10.5 mm gebogen Spitze bis Drehpunkt
abgewinkelt 130°
Gesamtlänge 103 mm



G-31306

KAPSULORHEXISPINZETTE

n. KAMPIK

Schaft gebogen 22 Gauge / 0.7 mm
90° Cystotomspitze, Reverse Action
Gesamtlänge 93 mm

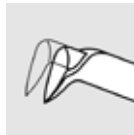

G-32935

KAPSELZÄNGCHEN

n. H.-R. KOCH

Schaft gebogen 22 Gauge / 0.7 mm
Mikro-Fassflächen
kurzer Griff
Gesamtlänge 98 mm



G-19150 **KAPSELPINZETTE**
n. ARRUGA
 kalibriert, fein
 Schaft gebogen



G-32938 **KAPSELZÄNGCHEN**
n. H.-R. KOCH
 Schaft gebogen 22 Gauge / 0.7 mm
 Mikro-Fassflächen
 6 mm Griffstück aus Titan, blau
 Gesamtlänge 144 mm



G-32936 **MIKROZÄNGCHEN**
n. TOBIAS NEUHANN
 multifunktionale asymmetrische Spitze mit
 Fassfläche
 Schaft gerade 23 Gauge / 0.6 mm
 6 mm Griffstück aus Titan, blau
 Gesamtlänge 155 mm

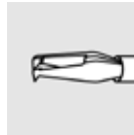

G-32937 **KAPSULORHEXISZÄNGCHEN**
n. IKEDA
 Schaft gebogen 23 Gauge / 0.6 mm
 Mikro-Fassflächen
 6 mm Griffstück aus Titan, blau
 Gesamtlänge 144 mm



KAPSULORHEXISZÄNGCHEN
n. IKEDA
 austauschbare Spitze
 Schaft gebogen 23 Gauge / 0.6 mm
 Gesamtlänge 40 mm



G-38244 aufgeraute Mikrofassflächen „SCHNABEL“
G-38242 aufgeraute Mikrofassflächen

G-38244
 „Schnabel“

G-38242

für Handgriff G-38240

- G-38240** **HANDGRIFF**
MODELL JAPAN
 für Kapselscheren und -zängchen
 austauschbare Spitzen
 Titan, 6 mm
 Gesamtlänge 90 mm



- G-32944** **KAPSULORHEXISZÄNGCHEN**
n. HATTENBACH
 Schaft abgewinkelt 25 Gauge / 0.5 mm
 Mikrofassflächen
 Gesamtlänge 88 mm



- G-18805** **DESCEMET-MEMBRAN-PINZETTE**
n. TOBIAS NEUHANN
 feine, stumpfe Fassflächen
 mit Platte
 Gesamtlänge 75 mm

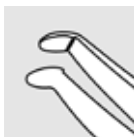

- G-38624** **DMEK PRÄPARATIONS-PINZETTE**
n. SZURMAN
 zum Ablösen der Descemetlamelle
 mit glatten abgerundeten Haltebacken
 zur schonenden Präparation des Spender-
 endothels
 Gesamtlänge 75 mm

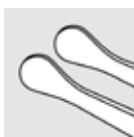

- G-38628** **DMEK TRANSPLANTAT PINZETTE**
n. YÖRÜK
 Atraumatisches Fassen und Ablösen
 der Descemetmembran
 Fassbereich 6 mm
 Gesamtlänge 77 mm

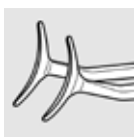



G-38634 DSAEK/DMEK RHEXISPINZETTE
n. GERTEN
 für Descemetorhexis und Scraping
 umgekehrte dreieckige Spitzen
 zum Entfernen der DM von der
 Empfänger-Hornhaut
 Schaft gebogen 23 Gauge / 0.6 mm
 Gesamtlänge 142 mm

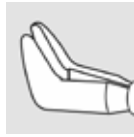

G-38603 DSAEK IMPLANTATIONSPINZETTE
 Schaft gebogen 13 mm mit Innenaussparung
 zur Vermeidung von Beschädigungen am
 Endotheltransplantat
 Fassflächen 1.5 mm gerieft
 Gesamtlänge 107 mm

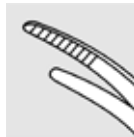

G-38606 DSAEK ZÄNGCHEN
n. THOMAS NEUHANN
 chirurgisch, 1 x 2 Zähne, 0.12 mm
 Schaft gebogen 21 Gauge / 0.8 mm
 zur Endotheltransplantation
 Gesamtlänge 97 mm



G-33428 FLAPORHEXISPINZETTE
n. PFÄFFL
 Spitzen kreuzgerieft 2.5 mm x 1.5 mm, oval
 zum Anheben von Femto-LASIK-Flaps
 Gesamtlänge 103 mm





G-33429 FEMTO-LASIK FLAP-PINZETTE
n. KNORZ
Fassfläche gebogen 3.25 mm, T-Form
aufgeraut
zum Greifen und Anheben von LASIK-Flaps
Gesamtlänge 102 mm



G-31899 LASIK HORNHAUTFLAP PINZETTE
Branchen abgewinkelt 9 mm
Schaft stark poliert, rund und glatt
Gesamtlänge 108 mm

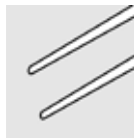

G-18914 LASIK HORNHAUTFLAP-PINZETTE
n. BURATTO
Branchen gebogen
kreuzgeriefte Scheiben, Durchmesser 0.8 mm
Gesamtlänge 100 mm

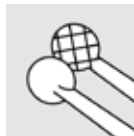

G-33960 LENTIKELZÄNGCHEN
n. RUPAL SHAH
Fassfläche gerieft 3.5 mm
Schaft gebogen 20 Gauge / 0.9 mm
zur Lentikel-Extraktion bei SMILE
6 mm Griffstück aus Titan, blau
Gesamtlänge 144 mm



G-33961

LENTIKELPINZETTE

Schaft 7.5 mm
mit feinen Riefen
kniegebogen
zur Lentikel-Extraktion bei SMILE
Gesamtlänge 99 mm

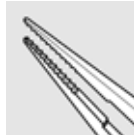

G-31518

NUCLEUS-SPREIZPINZETTE

Cross Action
Paddel/Schaufelspitzen 3.0 mm aufgeraut
zum Aufbrechen des Nukleus
Gesamtlänge 112 mm

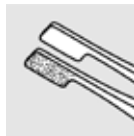

G-31519

NUCLEUS-SPREIZPINZETTE

(Pre-Chopper)
n. AKAHOSHI
Spitzen fein 4.5 mm, 1 mm Profil
2.0 mm Cross Action
zum Aufbrechen, Zerteilen und Rotieren
des Nukleus
Gesamtlänge 105 mm



10

NUKLEUSSPALTER



G-31720 **PRE-CHOPPER**
n. *AKAHOSHI*
für Mikroinzisionen, Schaft gerade
Cross-Action
runder Handgriff
Gesamtlänge 125 mm

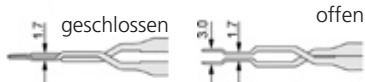

G-31722 **HYBRID COMBO PRE-CHOPPER**
n. *AKAHOSHI*
für Mikroinzisionen, Schaft gerade
Cross-Action
runder Handgriff
Tiplänge 5.3 mm
Gesamtlänge 120 mm



G-33440 **VORDERKAMMERPINZETTE**
n. *VON BARSEWISCH*
extra fein
Schaft abgewinkelt 8.5 mm
Fassfläche 1.5 mm
Gesamtlänge 72 mm



G-32165 **IMPLANTATIONSPINZETTE**
n. *FECHNER*
Schaft, glatt, gebogen
Gesamtlänge 80 mm



G-18935

IMPLANTATIONSPINZETTE

n. DODEN
gebogen
Schaft zum Halten feiner Linsen
Gesamtlänge 110 mm



G-18930

IMPLANTATIONSPINZETTE

n. SHEPARD
gebogen, scheibenförmige Spitze 1.4 mm
Schaft zum Halten feiner Linsen
Gesamtlänge 120 mm



G-31962

IMPLANTATIONSPINZETTE

n. KOHNEN
mit Silikonschlauch-Ummantelung
Schaft abgewinkelt 10 mm
Gesamtlänge 107 mm

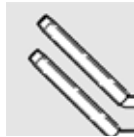

G-18918

FASS- UND HALTEPINZETTE

n. DICK
für Artisan/Verisyse IOL
mit Markierung für maximalen
Linsenhalt und Stabilität
Schaft gebogen 18 Gauge / 1.2 mm
Gesamtlänge 143 mm



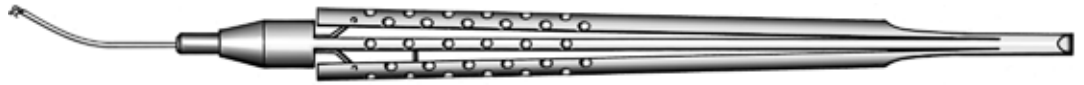

G-18919 IOL HAPTIK EXPANDER
n. DICK
zur Enklavation Iris-fixierter IOLs
Schaft gebogen 21 Gauge / 0.8 mm
Gesamtlänge 140 mm



G-18944 IMPLANTATIONSPINZETTE
n. TOBIAS NEUHANN
zur retropupillaren Implantation
von Iris-Claw-IOL
Fassfläche 0.9 mm breit
Schaft gebogen 20 Gauge / 0.9 mm
Gesamtlänge 143 mm

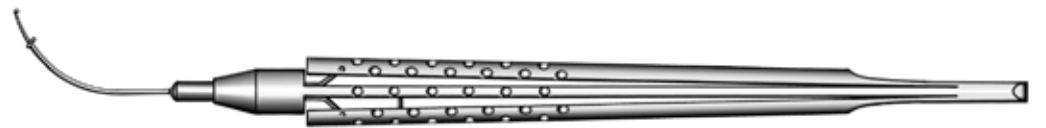

G-18928 IMPLANTATIONSPINZETTE
n. SEKUNDO
zur retropupillaren Implantation
von Iris-Claw-IOL
Schaft gebogen 20 Gauge / 0.9 mm
Linsenhalteplatte, 3-Punkt-Fixierung und
Führungsmarkierung zur IOL-Zentrierung
6 mm Griffstück aus Titan, blau
Gesamtlänge 143 mm

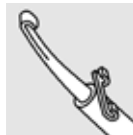

G-31902 FALTPINZETTE
zum Einsetzen faltbarer IOLs
Cross-Action
Maul konkav 6.5 mm
Gesamtlänge 103 mm



G-31903

FALTPINZETTE

n. SPALECK

zum Einsetzen faltbarer IOLs
aus Silikon oder Acryl
Schaft abgewinkelt, Maul konkav
Gesamtlänge 102 mm



G-31908

FALTPINZETTE

zum einfachen Aufgreifen und Falten
faltbarer IOLs aus Acryl
Gesamtlänge 105 mm



G-31994

VORFALTZÄNGCHEN

n. H.-R. KOCH

für faltbare IOLs aus Silikon, Hydrogel
oder Acryl
Gesamtlänge 135 mm



G-31905

FALTPINZETTE

n. H.-R. KOCH

für faltbare 3-stückige IOLs
Maul konkav 6.0 mm
Gesamtlänge 92 mm



G-31901

FASSPINZETTE

für faltbare IOLs
Schaft stark poliert, rund und glatt
Gesamtlänge 108 mm

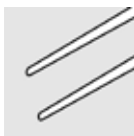

G-18941

FASSPINZETTE

n. STROBEL
für Pharmacia CeeOn Edge IOL
Gesamtlänge 110 mm

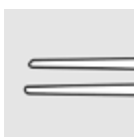

G-32823

EXPLANTATIONSPINZETTE

für weiche IOLs
Paddelspitze 2.0 mm x 1.4 mm
mit ineinandergreifenden Riefen und
Führungsstift
Gesamtlänge 108 mm



G-32997

IOL-ZÄNGCHEN

n. SNYDER-OSHER
zum Halten der IOL während des Zerschneidens
im Kapselsack
Maul 2 mm lang mit geriefelter Spitze 0.5 mm
Schaft leicht gebogen 22 Gauge / 0.7 mm
Gesamtlänge 99 mm

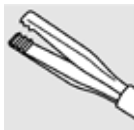

G-18820

ZÜGELNAHTPINZETTE

n. REMKY
abgewinkelt
chirurgisch, 1 x 2 Zähne
Breite 0.8 mm
Gesamtlänge 109 mm

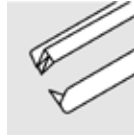

G-18800

ZÜGELNAHTPINZETTE

n. ELSCHNIG
Standard, gerade
chirurgisch, 1 x 2 Zähne
Gesamtlänge 110 mm

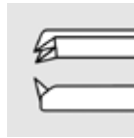

G-18795

ZÜGELNAHTPINZETTE

n. ELSCHNIG
fein, gerade
chirurgisch, 1 x 2 Zähne
Gesamtlänge 100 mm

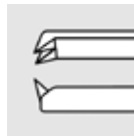

G-19105

ZÜGELNAHTPINZETTE

n. LEYDHECKER
gebogen, Spitzenbreite 0.8 mm
chirurgisch, 1 x 2 Zähne, 1.1 mm
Gesamtlänge 110 mm

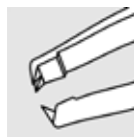



G-32335

ZÜGELNAHTPINZETTE*n. CASTROVIEJO*

abgewinkelt, mit Fadenplatte
chirurgisch, 1 x 2 Zähne, 0.9 mm
Gesamtlänge 100 mm

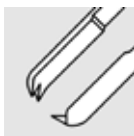

G-19112

MUSKELKLEMMME*n. BANGERTER*

10 Zähne
selbsthaltend
Gesamtlänge 100 mm

**VORLAGERUNGS-PINZETTE***n. SATTLER*

mit Sperre
Gesamtlänge 100 mm

G-19120

3 Zähne, Knöpfchen, rechts

G-19125

3 Zähne, Knöpfchen, links



G-32350

NASENPINZETTE*n. TROELTSCH*

Spitzen gerieft
für endonasale Tränenwegsoperationen (DCR)
Gesamtlänge 150 mm



G-19107

GÜRTELFADENPINZETTE*MODELL ESSEN*

stark gebogen
Fassfläche mit Doppelrinne 3 mm
Gesamtlänge 104 mm





G-33434 FASSPINZETTE
n. PFENNIGWERTH
 für Vitrektomielinsen
 gebogen, mit konkaven Linsenhaltern
 Gesamtlänge 110 mm

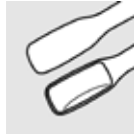

G-33438 POSITIONSZÄNGCHEN
 für Netzhautnagel *n. HEIMANN G-33437T*
 Gesamtlänge 100 mm

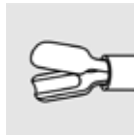

G-33439 FASSPINZETTE
 für Skleranägel
 Cross-Action-Griff, Branchen abgewinkelt
 zum sicheren Halten von Skleranägeln beim
 Einführen und Herausziehen
 Gesamtlänge 105 mm

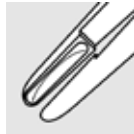

G-31570 EINFÜHRUNGSPINZETTE
 für Skleranägel
 zum sicheren Halten von Skleranägeln beim
 Einführen und Herausziehen
 Gesamtlänge 100 mm

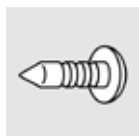
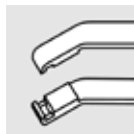

G-33432 SKLERANAGEL
 gerieft
 20 Gauge / 0.9 mm

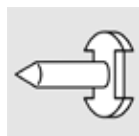

G-33436 SKLERANAGEL
 zum Festnähen auf der Sklera
 20 Gauge / 0.9 mm



G-33435 SKLERANAGEL
 20 Gauge / 0.9 mm



G-33441 SKLERANAGEL
 23 Gauge / 0.6 mm

G-33752 BANDSPREIZPINZETTE
n. WATZKE
zum Aufweiten von Silikon-
aufsätzen
Cross-Action-Griff
Spitze gerieft
Gesamtlänge 115 mm



G-33032 SPREIZPINZETTE
n. HOERAUF
zur Silikonölablassung



G-37420 TROKAR-VERSCHLUSSPINZETTE
n. BARTZ-SCHMIDT
mit Bulbus-Fixierfunktion
Gesamtlänge 72 mm

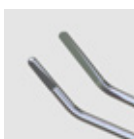

G-37430 FASSPINZETTE
für Trokarsysteme mit Rille
Gesamtlänge 110 mm



G-33831 VITREKTOMIE-ZÄNGCHEN
n. REIMANN
zur Entfernung von Fremdkörpern
mit Permanentmagnet und 3 Zinken
Schaft gerade 14 Gauge / 2.1 mm
Schaftlänge 35 mm
Gesamtlänge 138 mm

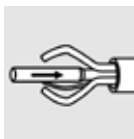

siehe auch
G-31900
INTRAOKULARER MAGNET
(ohne Pinzette)
auf S. 251

20 GAUGE

VITREKTOMIE-ZÄNGCHEN

20 Gauge / 0.9 mm
 6 mm und 8 mm Durchmesser Griffstücke
 Titan, blau
 Gesamtlänge 155 mm

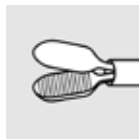
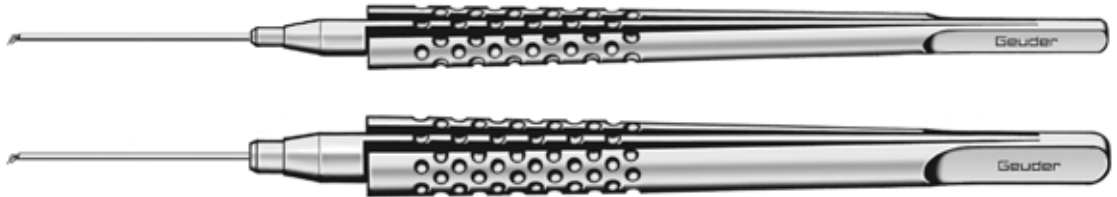

gerade
 Fassflächen gerieft
G-36202 6 mm Griffstück
G-36204 8 mm Griffstück

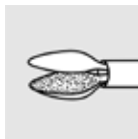

gerade
 Fassflächen angeraut
G-36206 6 mm Griffstück
G-36208 8 mm Griffstück

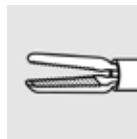

gerade
 Fassflächen gerieft „Krokodil“
G-36256 6 mm Griffstück
G-36258 8 mm Griffstück

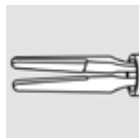

gerade
 silikonbeschichtet
G-36212 6 mm Griffstück
G-36214 8 mm Griffstück

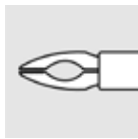

TANO
 gerade, Fassflächen gerieft
G-36356 6 mm Griffstück
G-36358 8 mm Griffstück

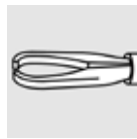

A. MUELLER
 für retinale Gefäße /
 Sheatotomy
G-36334 8 mm Griffstück

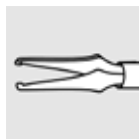

gerade
 Fassflächen an den Spitzen
G-36216 6 mm Griffstück
G-36218 8 mm Griffstück



90° abgewinkelt
 Fassflächen spitz
G-36278 8 mm Griffstück

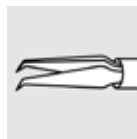

n. NAITO
 ILM
G-36316 6 mm Griffstück
G-36318 8 mm Griffstück

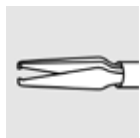

gerade
 endgripping, extra fein
 0.2 mm x 0.05 mm
G-36292 6 mm Griffstück
G-36294 8 mm Griffstück

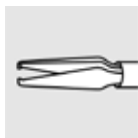
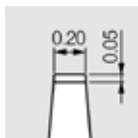

gerade
 endgripping, extra fein
 0.3 mm x 0.05 mm
G-36296 6 mm Griffstück
G-36298 8 mm Griffstück

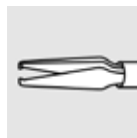
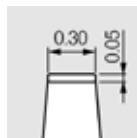

gerade
 endgripping, fein
 0.2 mm x 0.1 mm
G-36302 6 mm Griffstück

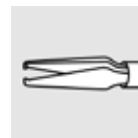
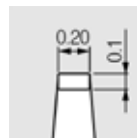

gerade
 endgripping
 0.3 mm x 0.1 mm
G-36306 6 mm Griffstück



10
 VITREORETINAL 20 GAUGE

20 GAUGE

VITREKTOMIE-ZÄNGCHEN

20 Gauge / 0.9 mm
6 mm und 8 mm Durchmesser Griffstücke
Titan, blau
Gesamtlänge 155 mm

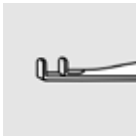
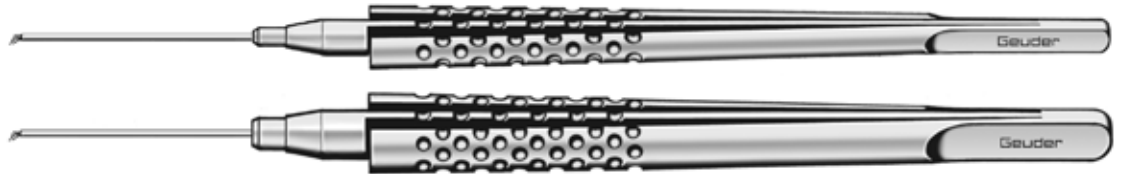

90° abgewinkelt
Membran-Peeler

G-36228 8 mm Griffstück



45° abgewinkelt
Membran-Peeler

G-36232 6 mm Griffstück

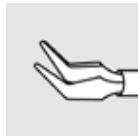

45° abgewinkelt

G-36222 6 mm Griffstück



Membran-Peeler Spitzen

G-36252 6 mm Griffstück

G-36254 8 mm Griffstück



gebogen
Membran-Dissektor

G-36266 6 mm Griffstück



45° abgewinkelt
Membran-Dissektor

G-36272 6 mm Griffstück

G-36274 8 mm Griffstück

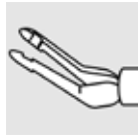

45° abgewinkelt
horizontal subretinal

G-36236 6 mm Griffstück

G-36238 8 mm Griffstück



45° abgewinkelt,
vertikale Spitzen, subretinal

G-36246 6 mm Griffstück

G-36248 8 mm Griffstück



abgewinkelt, extra fein
3.0 mm Fassflächen

G-36336 6 mm Griffstück

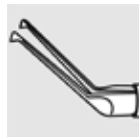

abgewinkelt, extra fein
4.5 mm Fassflächen

G-36326 6 mm Griffstück

G-36328 8 mm Griffstück

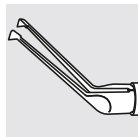

n. KIRCHHOF
4.5 mm Branchen mit Fassflächen
zur RPE Translokation

G-36352 6 mm Griffstück

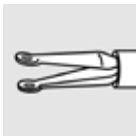

gerade
ringförmige Fassflächen

G-36242 6 mm Griffstück

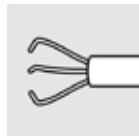

Fremdkörper-Pinzette

G-36262 6 mm Griffstück

G-36264 8 mm Griffstück

10
VITREORETINAL 20 GAUGE

23 GAUGE

VITREKTOMIE-ZÄNGCHEN

23 Gauge / 0.6 mm
 6 mm und 8 mm Durchmesser Griffstücke
 Titan, blau
 Gesamtlänge 155 mm

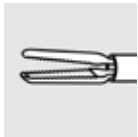
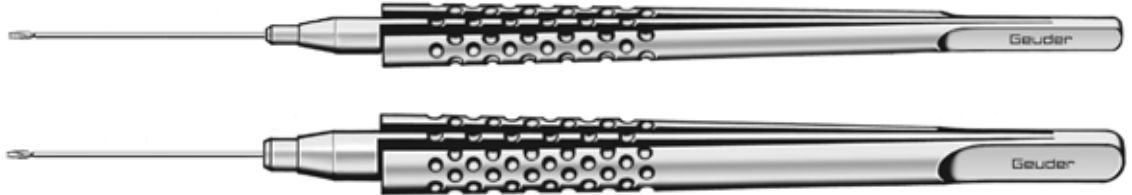

gerade
 geriefte „Krokodil“ Fassflächen

G-36342 6 mm Griffstück
G-36344 8 mm Griffstück

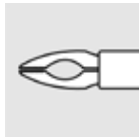

n. TANO
 gerade, geriefte Fassflächen

G-36362 6 mm Griffstück
G-36364 8 mm Griffstück

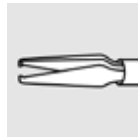
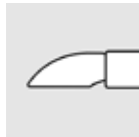

gerade
 endgripping, extra fein
 0.2 mm x 0.05 mm

G-36282 6 mm Griffstück
G-36284 8 mm Griffstück

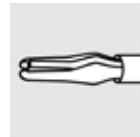
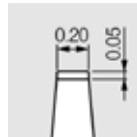

gerade
 Fassflächen an Spitzen

G-36286 6 mm Griffstück
G-36288 8 mm Griffstück

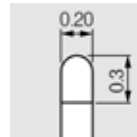

25 GAUGE

VITREKTOMIE-ZÄNGCHEN

25 Gauge / 0.5 mm
 6 mm und 8 mm Durchmesser Griffstücke
 Titan, blau
 Gesamtlänge 155 mm

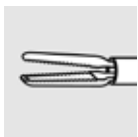

gerade
 geriefte „Krokodil“ Fassflächen

G-36322 6 mm Griffstück
G-36324 8 mm Griffstück

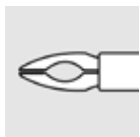

n. TANO
 gerade, geriefte Fassflächen

G-36366 6 mm Griffstück
G-36368 8 mm Griffstück

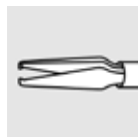
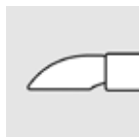

gerade
 endgripping, extra fein
 0.2 mm x 0.05 mm

G-36312 6 mm Griffstück
G-36314 8 mm Griffstück

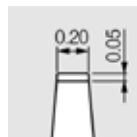

ERGOLINE

ERGOLINE ZÄNGCHEN

360° drehbare und trennbare Aufsätze
Gesamtlänge 55 mm
für Ergoline Handgriffe 6 und 8 mm Durchmesser

ERGOLINE HANDGRIFF

für Ergoline Zängchen
Titan, blau
G-36600 6 mm Griffstück
G-36601 8 mm Griffstück

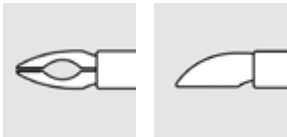
**ERGOLINE ZÄNGCHEN**

n. TANO
gerade, geriefte Fassflächen
G-36755 20 Gauge / 0.9 mm
G-36765 23 Gauge / 0.6 mm

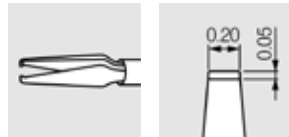
**ERGOLINE ZÄNGCHEN**

endgripping
extra fein 0.2 mm x 0.05 mm
G-36690 20 Gauge / 0.9 mm
G-36680 23 Gauge / 0.6 mm
G-36710 25 Gauge / 0.5 mm

TRENNBARE EINMAL-ZÄNGCHEN
AUF S. 222

UNO
COLORLINE

G-18680 **CHALAZIONPINZETTE**
n. LAMBERT
 rund, Innendurchmesser 9 mm
 untere Platte geschlossen, obere gefenstert
 Gesamtlänge 92 mm



G-18670 **CHALAZIONPINZETTE**
n. AYER
 rund, Innendurchmesser 8 mm
 vorne ineinandergreifend
 untere Platte geschlossen, obere gefenstert
 Gesamtlänge 90 mm



G-18685 **CHALAZIONPINZETTE**
n. DESMARRÉS
 oval
 untere Platte geschlossen, obere gefenstert
 20 mm, Gesamtlänge 88 mm
G-18690 25 mm, Gesamtlänge 90 mm
G-18695 31 mm, Gesamtlänge 95 mm



G-18700 **CHALAZIONPINZETTE**
n. CAUER
 oval, Innendurchmesser 13 mm x 11 mm
 vorne ineinandergreifend und gerieft
 geschlossene und gefensterte Platte
 Gesamtlänge 99 mm



G-18710 **CHALAZIONPINZETTE**
n. LORDAN
 dreieckig, 13 mm x 8 mm Innendurchmesser
 untere Platte geschlossen, obere gefenstert
 Gesamtlänge 95 mm



G-18715 **PTOSISKLEMME**
n. BERKE
 22 mm lang, Fassflächen mit
 Längsrillen
 mit Sperre
 Gesamtlänge 110 mm



**ARTERIENKLEMME**n. *HARTMANN*

anatomisch, gerieft

Maul 18 mm

Gesamtlänge 100 mm

G-18170

gerade

G-18171

gebogen

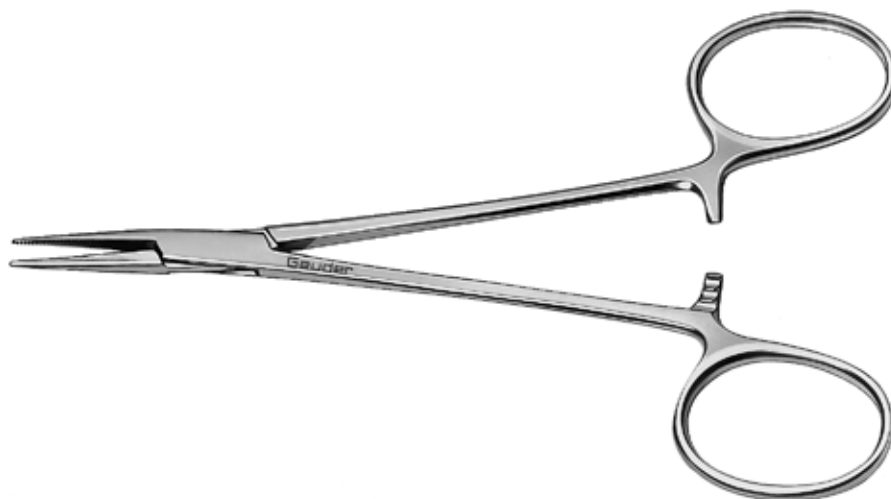
**ARTERIENKLEMME**n. *HALSTEAD*

anatomisch, gerieft

Maul 25 mm

Gesamtlänge 125 mm

G-18180

gerade

G-18181

gebogen

**ARTERIENKLEMME**n. *HALSTEAD*

chirurgisch, 1 x 2 Zähne

gerieft, Maul 25 mm

Gesamtlänge 125 mm

G-18185

gerade

G-18182

gebogen



G-18160 TUCHKLEMME
n. BACKHAUS
Gesamtlänge 90 mm



G-33200 TUCHKLEMME
n. SCHAEDEL
Gesamtlänge 90 mm



G-18190 DIEFFENBACH-KLEMME
gerade, Gesamtlänge 35 mm



G-18195 DIEFFENBACH-KLEMME
gebogen, Gesamtlänge 35 mm



G-31420 DIEFFENBACH-KLEMME
gerade, Gesamtlänge 50 mm



G-31415 DIEFFENBACH-KLEMME
gebogen, Gesamtlänge 50 mm



G-18197 FADENKLEMME
besonders fein,
Gesamtlänge 30 mm

NADELHALTER



NADELHALTER

n. BARRAQUER

Maul fein 10 mm lang
Spitze 0.8 x 0.55 mm
Gesamtlänge 120 mm
gebogen, ohne Sperre
gebogen, mit Sperre

G-17500
G-17501



NADELHALTER

n. BARRAQUER

Maul fein 10 mm lang
Spitze 0.8 x 0.45 mm
Gesamtlänge 120 mm
gebogen, ohne Sperre
gebogen, mit Sperre

G-17505
G-17506



NADELHALTER

n. JACOBI

Maul sehr fein 5 mm lang
Spitze 1.0 x 0.5 mm
Gesamtlänge 115 mm
gerade, ohne Sperre
gerade, mit Sperre

G-17451
G-17453



NADELHALTER

n. JACOBI

Maul sehr fein 5 mm lang
Spitze 1.0 x 0.5 mm
Gesamtlänge 115 mm
gebogen, ohne Sperre
gebogen, mit Sperre

G-17450
G-17452



NADELHALTER

n. BARRAQUER

Maul sehr fein 7.5 mm lang
Spitze 0.6 x 0.3 mm
Gesamtlänge 105 mm
gerade, ohne Sperre
gerade, mit Sperre

G-17461
G-17463



NADELHALTER

n. BARRAQUER

Maul sehr fein 7.5 mm lang
Spitze 0.6 x 0.3 mm
Gesamtlänge 105 mm
gebogen, ohne Sperre
gebogen, mit Sperre

G-17460
G-17462



NADELHALTER

n. BARRAQUER-TROUTMAN

Maul sehr fein 10 mm lang
Spitze 0.8 x 0.6 mm
Griff 6 mm Durchmesser
Gesamtlänge 100 mm

G-32260

gerade, ohne Sperre

G-32261

gerade, mit Sperre



NADELHALTER

n. BARRAQUER-TROUTMAN

Maul sehr fein 10 mm lang
Spitze 0.8 x 0.6 mm
Griff 6 mm Durchmesser
Gesamtlänge 100 mm

G-17535

gebogen, ohne Sperre

G-17530

gebogen, mit Sperre



NADELHALTER

n. BARRAQUER

Maul fein 11 mm lang
Spitze 0.9 x 0.8 mm
Griff 8 mm Durchmesser
Gesamtlänge 140 mm

G-17510

gebogen, ohne Sperre

G-17511

gebogen, mit Sperre



NADELHALTER

n. BARRAQUER

Maul sehr fein 11 mm lang
Spitze 0.9 x 0.55 mm
Griff 8 mm Durchmesser
Gesamtlänge 140 mm

G-17515

gebogen, ohne Sperre

G-17516

gebogen, mit Sperre





NADELHALTER

n. BARRAQUER

Maul fein 11 mm lang
Spitze 1.1 x 0.75 mm
Griff 10 mm Durchmesser
Gesamtlänge 140 mm
gebogen, ohne Sperre
gebogen, mit Sperre

G-17520

G-17525



G-32315

NADELHALTER

n. BARRAQUER

gebogen, ohne Sperre
Maul Standard 8 mm lang
Spitze 1.2 x 0.8 mm
Originalmodell mit Längsrille
Griff 10 mm Durchmesser
Gesamtlänge 130 mm



NADELHALTER

n. BARRAQUER

Maul kräftig 12 mm lang
Spitze 1.6 x 1.0 mm
Griff 10 mm Durchmesser
Gesamtlänge 140 mm
gebogen, ohne Sperre
gebogen, mit Sperre

G-32320

G-32321

NADELHALTER

n. CASTROVIEJO

kurzes Modell

Maul sehr fein 9 mm lang

Spitze 0.9 x 0.55 mm

Gesamtlänge 90 mm

G-17545

gerade, ohne Sperre

G-17540

gerade, mit Sperre



NADELHALTER

n. CASTROVIEJO

Maul fein 10.5 mm lang

Spitze 1.5 x 0.8 mm

Gesamtlänge 140 mm

G-17560

gerade, ohne Sperre

G-17565

gerade, mit Sperre



NADELHALTER

n. CASTROVIEJO

Maul fein 10.5 mm lang

Spitze 1.5 x 0.8 mm

Gesamtlänge 140 mm

G-17570

gebogen, ohne Sperre

G-17575

gebogen, mit Sperre



NADELHALTER MIT SCHNEIDEFUNKTION

Blätter gebogen, 12 mm, mit
3 mm Nadelhalter und Fadenplatte
zum Halten und Schneiden von feinem
Nahtmaterial und Setzen von Nähten
Gesamtlänge 125 mm
ohne Sperre
mit Sperre



G-17440
G-17441



HYBRID NADELHALTER

n. HATTENBACH
abgewinkelt, für die Vorderkammer
25 Gauge / 0.5 mm
Gesamtlänge 90 mm



G-32949

zur Verwendung in Kombination mit
Hybrid-Fadenpinzette G-34947



NADELHALTER

n. KALT
Standardmaul
gerieft, mit Längsrille
Daumenauflage und -sperre
Gesamtlänge 135 mm
gerade, kreuzgerieftes Maul
gebogen, kreuzgerieftes Maul

G-17610
G-17615



NADELHALTER

n. ARRUGA

Maul grob 14 mm

Daumenauflage und -sperre

Gesamtlänge 140 mm

G-17640

gerade, glattes Maul

G-17645

gebogen, glattes Maul

G-17660

NADELHALTER

MODELL HEIDELBERG

gerade

Maul grob 14 mm

mit Ratschensperre

Gesamtlänge 125 mm



G-17650

NADELHALTER

n. BOYNTON

gerade

mit Ratschensperre

Gesamtlänge 120 mm



G-17665

NADELHALTER

n. ROHRSCNEIDER

gerade

Maul grob 13 mm

Spitze 1.3 x 1.5 mm

Gesamtlänge 100 mm

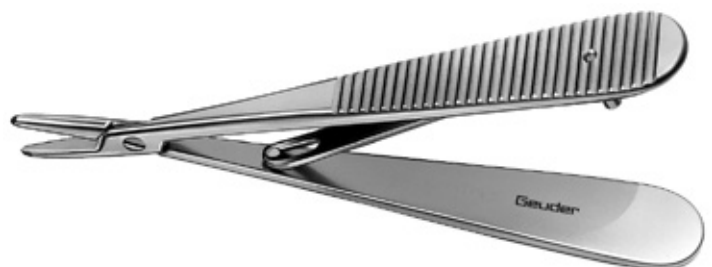

G-19270 RASIERKLINGENHALTER

n. BARRAQUER
Griff flach
Gesamtlänge 110 mm



G-19320 RASIERKLINGENHALTER

n. CASTROVIEJO
Griff rund 6 mm
Gesamtlänge 120 mm



G-19330 RASIERKLINGENHALTER

n. TROUTMAN
gerade
Griff rund 6 mm
Gesamtlänge 95 mm



G-18150 HALTER FÜR SAUGSTREIFEN

gerieft
zur Sicherung steriler Saugkeile (G-18127)
Gesamtlänge 175 mm

MANIPULATOREN, CHOPPER FIXIERRINGE, HAKEN SPATEL, SCHLINGEN



FIXIERRINGE.....	149
FIXIERRINGE · NUKLEUSSPALTER.....	151
LINSENKERNROTIERER · NUKLEUS MANIPULATOREN.....	155
LINSENMANIPULATOREN · POSITIONSHÄKCHEN · IRISHÄKCHEN.....	157
KERNFRAGMENTATIONSSPATEL.....	158
KAPSELPOLIERER.....	160
STARSCHLINGEN.....	161
ORBITALSPATEL.....	163
KERATOPLASTIK · SYNECHIEN-SPATEL.....	164
CYCLODIALYSE SPATEL.....	165
IRISSPATEL.....	166
ENUKLEATION · LASIK-SPATEL.....	168
DMEK HÄKCHEN · DSAEK SPATEL.....	169
FEMTO-LASIK MANIPULATOREN.....	170
SCHIELHAKEN.....	174
MEMBRANSPATEL UND PEELER.....	176



G-37440 **BULBUS-HALTERING**
n. HATTENBACH
für die transkonjunktivale PPV
Innendurchmesser 12 mm



G-33755 **FIXIERRING**
n. THORNTON
Innendurchmesser 16 mm
12 Zähne, atraumatisch



G-31490 **CLEAR-CORNEA-INCISION FIXIERRING**
n. FINE-THORNTON
für Clear Cornea und refraktive Eingriffe
Innendurchmesser 16 mm, Öffnung 10 mm
12 Zähne, atraumatisch



G-31491 **CLEAR-CORNEA-INCISION FIXIERRING**
n. FINE-THORNTON
für Clear Cornea und refraktive Eingriffe
Innendurchmesser 13 mm, Öffnung 10 mm
9 Zähne, atraumatisch





G-33757 **CLEAR-CORNEA-INCISION FIXIERRING**
n. FINE-THORNTON
für Clear Cornea und refraktive Eingriffe
schwenkbarer Griff
Innendurchmesser 16 mm, Öffnung 10 mm
12 Zähne, atraumatisch



G-33758 **CLEAR-CORNEA-INCISION FIXIERRING**
n. FINE-THORNTON
für Clear Cornea und refraktive Eingriffe
schwenkbarer Griff
Innendurchmesser 13 mm, Öffnung 10 mm
9 Zähne, atraumatisch



spitze Zähne



G-33759 **FIXIERRING**
n. FINE-THORNTON
für Clear Cornea und refraktive Eingriffe
schwenkbarer Griff
Innendurchmesser 13 mm, Öffnung 10 mm
9 Zähne, atraumatisch, stumpf



stumpfe Zähne



G-37425 **FIXIER-, HALTE- UND MESSINSTRUMENT**
für Trokarsysteme, Radius 3.5 mm



G-33708 **FIXIERRING MIT LOKALISATOR**
n. FOERSTER
Innendurchmesser 6.5 mm



DOPPELNADEL STABILISATOR

n. YAMANE

Fixierring für die intrasklerale IOL-Fixierung
mit Doppelnadel-Technik

Gesamtlänge 110 mm

für 30 Gauge Kanülen

für 27 Gauge Kanülen



G-31496

G-31497

IOL-Flansch mit G-19826 Einmal-Batteriekauter, Niedrigtemperatur möglich

SKLERA FIXIERRING

n. FLIERINGA

G-15065

15 mm

G-15070

16 mm

G-15075

17 mm

G-15080

18 mm

G-15085

19 mm

G-15090

20 mm



G-32505

KERNSPALTER

n. THOMAS NEUHANN

für vertikale Chop-Techniken

Spitze 0.5 mm breit, fein

Gesamtlänge 108 mm



G-31500

NUKLEUSSPALTER

n. MIYOSHI

Spitze 1 mm, Innenkante 0.6 mm

Gesamtlänge 104 mm

universell

G-31501

für die linke Hand

G-31502

für die rechte Hand

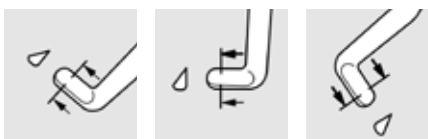

universell
G-31500

linke Hand
G-31501

rechte Hand
G-31502

G-31504

NUKLEUSSPALTER

n. VÖLCKER

für enge Pupillen
mit Außenkerbe um die Iris beiseite zu schieben
Innenkante 1.5 mm
Gesamtlänge 104 mm



G-31503

NUKLEUSSPALTER

n. ZIRM

Innenkante 1.5 mm
Gesamtlänge 104 mm

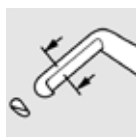

G-31509

MULTIFUNKTIONS-CHOPPER

n. JACOBOVITZ

beilförmige Spitze
mit Kernspalter distal
und Retraktor proximal zum Bewegen,
Teilen und Zerbrechen des Linsenkerns
Spitze 1.20 mm hoch
Spitze 0.13 mm breit

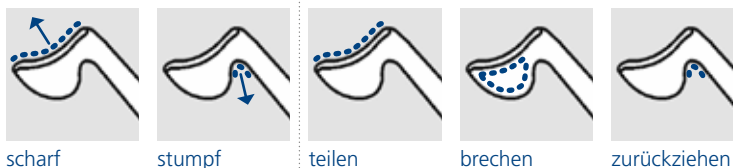

G-32500

CHOPPER

n. TOBIAS NEUHANN

paddelförmiger Nucleusspalter
Spitze 0.5 mm breit
Gesamtlänge 108 mm

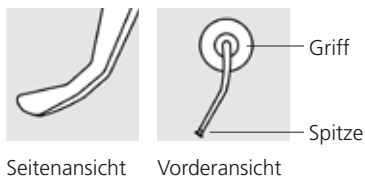

G-32282

KARATE PHAKO CHOPPER

n. AGARWAL

Spitze 0.9 mm lang

Innenkante 0.6 mm

Gesamtlänge 104 mm



G-31505

NUKLEUSSPALTER

n. HAEFLIGER

zum Spalten, Choppen und Bewegen der Linsen

Spitze 1.0 mm, dreieckig

Häkchen, innen scharf, 0.7 mm

Gesamtlänge 104 mm

für die rechte Hand

G-31506

für die linke Hand



G-31507

NUKLEUSSPALTER

n. NAGAHARA

für horizontale Chop-Techniken

Spitze 1.5 mm

Innenkante 0.9 mm

Gesamtlänge 98 mm



G-32501

LINSENKERNROTIERER

n. THOMAS NEUHANN und

CHOPPER

n. TOBIAS NEUHANN

Doppelinstrument aus horizontalem

Y-förmigen Linsenkernrotierer und

paddelförmigem Nucleusspalter

Gesamtlänge 119 mm

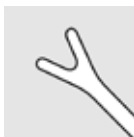

wie G-32160



wie G-32500

G-32168

SPATEL

n. THOMAS NEUHANN und

NUKLEUSSPALTER

n. NAGAHARA

Doppelinstrument aus 0.5 mm breitem
Phako-Spatel und horizontalem Phako-Chopper
Gesamtlänge 116 mm



wie G-16189



wie G-31507

G-32161

**LINSEKERNROTIERER UND
KERNSPALTER**

n. THOMAS NEUHANN

Doppelinstrument aus horizontalem
Y-förmigen Linsenkernrotierer und
vertikalem Phako-Chopper
Gesamtlänge 117 mm

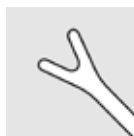

wie G-32160



wie G-32505

G-32164

SPATEL UND KERNSPALTER

n. THOMAS NEUHANN

Doppelinstrument aus 0.5 mm breitem
Phako-Spatel und vertikalem Phako-Chopper
Gesamtlänge 125 mm



wie G-16189



wie G-32505

G-32162

IRISHÄKCHEN UND KERNSPALTER

n. THOMAS NEUHANN

Doppelinstrument aus Push-Pull Irishäkchen
und vertikalem Phako-Chopper *n. NEUHANN*
Gesamtlänge 120 mm



wie G-16175



wie G-32505



G-32169 IRISHÄKCHEN UND NUKLEUSSPALTER

n. KOHNEN
Doppelinstrument aus
Push-Pull Irishäkchen und horizontalem
Chopper *n. NAGAHARA*
Gesamtlänge 114 mm



wie G-16175

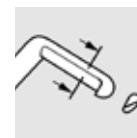

wie G-31507



NUKLEUS MANIPULATOR

n. LIEBERMAN
Mikrofinger 1.5 mm, gebogen
Gesamtlänge 103 mm
für die rechte Hand
für die linke Hand



G-16181

G-16182



NUKLEUS MANIPULATOR

n. AKAHOSHI
zum Bewegen und Halten des Linsenkerns
bei Verwendung mit dem Pre-Chopper
kugelförmige Spitze, 0.5 mm
1.8 mm abgewinkelt
Gesamtlänge 100 mm



G-31727



**NUKLEUS MANIPULATOR UND
KAPSELPOLIERER**

n. DRYSDALE
zum Bewegen, Rotieren und Spalten
des Linsenkerns
Spitze paddelförmig, 1.0 mm x 1.5 mm
Gesamtlänge 100 mm



G-16185

G-32160

LINSEKERNROTIERER

n. THOMAS NEUHANN
horizontaler Y-förmiger Rotierer
und Manipulator
Spitze 0.15 mm Durchmesser
Gesamtlänge 104 mm

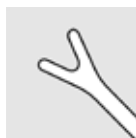

G-32034

LINSEXTRAKTIONSHÄKCHEN

n. HENNIG / FRIEDRICH
(Hefri Häkchen)
Gesamtlänge 105 mm



G-32550

POSITIONSHÄKCHEN

MODELL MAINZ
gerade
Spitze 0.15 mm Durchmesser
Gesamtlänge 114 mm



G-32556

POSITIONSHÄKCHEN

MODELL MAINZ
gebogen
Spitze 0.15 mm Durchmesser
Gesamtlänge 109 mm



G-16160

G-16161

POSITIONSHÄKCHEN

n. JACOBI
gebogen
Gesamtlänge 99 mm
für 0.3 mm IOL-Loch
für 0.2 mm IOL-Loch



G-16166

MARKIERHÄKCHEN

n. *SINSKEY*
Durchmesser 0.2 mm, runde Spitze
flacher Handgriff



G-16167

POSITIONSHÄKCHEN

n. *SINSKEY*
für 0.2 mm IOL-Loch
10 mm abgewinkelter Schaft
Gesamtlänge 103 mm
runder Griff



G-32557

LINSENBÜGELMANIPULATOR

MODELL *BREMEN*
Y-Häkchen, vertikal
Spitze 0.15 mm Durchmesser
Gesamtlänge 116



G-32555

POSITIONSHÄKCHEN

n. *RENTSCH*
gerade
„Bootshäkchen“, 0.18 mm Durchmesser
Gesamtlänge 137 mm



G-32530

POSITIONSHÄKCHEN

MODELL *FRANKFURT*
gerade
Häkchen-Durchmesser 0.18 mm
Gesamtlänge 137 mm



G-32275

LINSENÜGELMANIPULATOR

n. ZIRM

Y-Häkchen vertikal

Spitze 0.15 mm Durchmesser

Gesamtlänge 108 mm



G-32276

LINSENÜGELMANIPULATOR

n. LESTER

gebogen

Spitze 0.25 mm Durchmesser

Gesamtlänge 102 mm

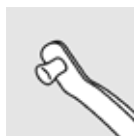

G-16169

EXPLANTATIONSHÄKCHEN

n. TANDOGAN

für IOL

Spitze 0.2 mm Durchmesser

Gesamtlänge 103 mm



G-16210

LINSEN-SPATEL

n. HIRSCHMANN

Linsen-Spatel, 0.6 mm breit

mit 0.2 mm Halteplatten

Gesamtlänge 104 mm



G-16175

IRISHÄKCHEN

n. DARDENNE

Spitze push-pull

Gesamtlänge 105 mm



G-32227

IRISHÄKCHEN

n. LUND
Knopf 0.8 mm
Gesamtlänge 105 mm

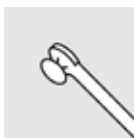

G-16205

IRISHÄKCHEN

MODELL BONN
superfein
Häkchen 0.15 mm Durchmesser
Gesamtlänge 111 mm



G-31911

IRISHÄKCHEN

MODELL FRANKFURT
Knopf 0.65 mm
Gesamtlänge 135 mm



G-16191

SPATEL

n. STEINMETZ
zur manuellen Kernfragmentation
Nukleusspalter 1 mm breit
für die linke Hand
Gesamtlänge 110 mm



G-16193

SPATEL

n. SPIRIG
zur manuellen Kernfragmentation
Nukleusspalter 0.5 mm breit
Gesamtlänge 110 mm



G-32728

SPATEL

n. RENTSCH

Spatel 12 mm lang
verjüngt von 0.6 mm auf 0.3 mm
Gesamtlänge 118 mm



G-32005

PHAKOLÖFFEL

n. ENGELS

Spatel rund, 0.6 mm breit
Gesamtlänge 86 mm



G-32007

PHAKOSPATEL

n. D. D. KOCH

gebogen, mit Einkerbungen
Spitze 0.5 mm breit
Gesamtlänge 105 mm



G-32523

PHAKOSPATEL

n. AMON

Spitze paddelförmig
0.8 mm breit x 1.6 mm lang
0.2 mm stark
Gesamtlänge 103 mm

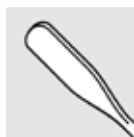

G-16189

SPATEL

Spatel 12 mm
abgewinkelt, 45°
Gesamtlänge 108 mm

G-16190

0.5 mm breit x 0.25 mm stark
1.0 mm breit x 0.25 mm stark



PHAKOSPATEL

12

G-32724

ENKLAVATIONSSPATEL

n. SEKUNDO

zur retropupillaren Implantation
von Iris-Claw-IOL
Spatel 14 mm lang
verjüngt von 0.75 mm auf 0.3 mm
Gesamtlänge 118 mm



G-31378

KAPSELPOLIERER

n. ANIS

Spitze halbkugelförmig 1.5 mm Durchmesser
aufgeraut
Gesamtlänge 113 mm



G-32563

KAPSELPOLIERKÜRETTE

n. RENTSCH

135° abgewinkelt
Spitze 1.5 mm Durchmesser
hinten und vorn halb-scharfe Kanten
Gesamtlänge 108 mm



G-32564

KAPSELPOLIERKÜRETTE

n. RENTSCH

90° abgewinkelt
Spitze 1.5 mm Durchmesser
hinten und vorn halb-scharfe Kanten
Gesamtlänge 110 mm





G-15620 STARSCHLINGE
n. ARLT
gerieft, gebogen
3.5 mm breit
Gesamtlänge 135 mm



G-15630 STARSCHLINGE
n. SNELLEN
glatt, gebogen
3.5 mm breit
Gesamtlänge 135 mm



G-15640 STARSCHLINGE
n. WEBER
klein
Breite 4 mm
Gesamtlänge 130 mm



G-15645 STARSCHLINGE
n. WEBER
groß
Breite 5 mm
Gesamtlänge 135 mm



G-15635 STARSCHLINGE
n. SPIRIG
zur manuellen Kernfragmentation
gerieft, gebogen
Breite 2.2 mm
Gesamtlänge 135 mm

IOL SCHLINGENINSTRUMENT G-32800
DRAHTSCHLINGE G-32810, G-32811
auf S. 88



SPATEL

n. BANGERTER

leicht gebogen

Gesamtlänge 139 mm

G-15720 6 mm breit

G-15725 10 mm breit

G-15730 12 mm breit



G-15731

ORBITALSPATEL

n. BEHRENS-BAUMANN

mit Absaugung

10 mm breit, leicht gebogen

Gesamtlänge 137 mm



ORBITALSPATEL

n. SAUTTER

Gesamtlänge 142 mm

G-15740 22 x 13 mm gebogene Platte

G-15750 22 x 19 mm gebogene Platte



G-32445

ORBITALSPATEL

MODELL HAMBURG

18 x 12 mm gebogene Platte

Gesamtlänge 145 mm



G-32446 **ORBITALSPATEL**
18 x 8 mm gebogene Platte
Gesamtlänge 145 mm



G-15758 **KERATOPLASTIK-
SIEBSPATEL**
geloht



G-32727 **SYNECHIEN-SPATEL**
n. BINKHORST
10 mm lang, halbscharf
extra fein
Gesamtlänge 129 mm

KERATOPLASTIK · SYNECHIEN-SPATEL



G-15477 **SYNECHIEN-SPATEL**
n. CASTROVIEJO
7 mm lang, halbscharf
0.5 mm breit
Gesamtlänge 86 mm

12



G-15475 **CYCLODIALYSE DOPPELSPATEL**

n. CASTROVIEJO
stumpf
10 und 15 mm lang
Gesamtlänge 134 mm



G-15470 **CYCLODIALYSE SPATEL**

n. ELSCHNIG
10 mm lang, stumpf
1.2 mm breit
Gesamtlänge 127 mm



G-15480 **CYCLODIALYSE SPATEL**

n. CASTROVIEJO
10 mm lang, stumpf
0.7 mm breit
Gesamtlänge 129 mm



G-15485 **CYCLODIALYSE SPATEL**

n. CASTROVIEJO
15 mm lang, stumpf
0.7 mm breit
Gesamtlänge 129 mm



G-15400 **IRISSPATEL**
n. WECKER
schmal
1.5 mm breit, leicht gebogen
Gesamtlänge 129 mm



G-15405 **IRISSPATEL**
n. WECKER
breit
2.5 mm breit, leicht gebogen
Gesamtlänge 132 mm



G-31990 **IRISSPATEL**
n. WECKER
konisch
0.9 mm breit, leicht gebogen
Gesamtlänge 134 mm



G-15390 **IRISSPATEL**
MODELL FRANKFURT
0.9 mm breit, gebogen
Gesamtlänge 125 mm



G-15391 **IRISSPATEL**
MODELL FRANKFURT
extra fein
Breite 0.25 mm, gebogen
Gesamtlänge 125 mm

G-32729

IRISSPATEL

extra fein, konisch
7 mm abgewinkelt
verjüngt von 0.5 mm auf 0.3 mm
Gesamtlänge 114 mm



G-31975

IRISSPATEL

n. *BANGERTER*
Rundgriff
Spatel 8 mm lang, abgewinkelt
Spatelstärke 0.25 mm
Gesamtlänge 118 mm

G-31980

1.0 mm breit

G-31985

1.5 mm breit

2.0 mm breit



G-15360

IRISSPATEL

n. *BANGERTER*
flacher Griff
Spatel 8 mm lang, abgewinkelt
Gesamtlänge 125 mm

G-15365

1.0 mm breit

G-15370

1.5 mm breit

2.0 mm breit



G-15755

WUNDSPATEL

MODELL *ESSEN*
Breite 10 mm
25 mm abgewinkelt, flach
Gesamtlänge 149 mm





G-15757 **WUNDSPATEL**
MODELL GIESSEN
9 mm breit
abgewinkelt, konkav
Gesamtlänge 162 mm



G-15780 **ENUKLEATIONSLÖFFEL**
n. WELLS
Gesamtlänge 147 mm



G-33912 **LASIK-HORNHAUTPROTEKTOR**
n. ZIRM
7.0 x 2.5 mm Hornhautschutz
Gesamtlänge 120 mm



G-33930 **LASIK-SPATEL**
n. THOMAS NEUHANN
Spitze abgefast,
Vorderseite gerundet und Rückseite flach
zum Anheben des Hornhaut-Flaps
Gesamtlänge 106 mm



G-33935

LASIK-SPATEL

n. *RAU*

Spatel 5.5 mm lang
zur Repositionierung und Glättung
des Epithel-Flaps nach Laserablation
Gesamtlänge 116 mm



G-38607

DESCEMET INZISIONSHÄKCHEN

Spitze Durchmesser 0.2 mm, stumpf
zum Markieren des Bereichs der Descemetorhexis
in der Empfänger-Cornea
Gesamtlänge 103 mm

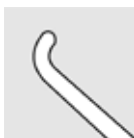

G-38608

DESCEMET SCRAPER

Spitze 1 mm, halbrund
zum Entfernen der Descemetmembran
aus der Empfänger-Cornea
Gesamtlänge 103 mm



G-38622

DMEK PRÄPARATIONS-SPATEL

n. *SZURMAN*

scheibenförmiger Spatel, stumpf
Durchmesser 2.5 mm
zum Ablösen der Descemetlamelle
des Transplantats
Gesamtlänge 121 mm

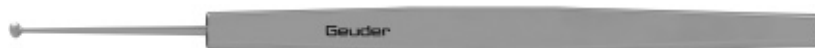

G-38604

DSAEK IMPLANTATIONSSPATEL

n. *THOMAS NEUHANN*

mit Tefloneinlage, 145° abgewinkelt, 4 x 2 mm
zum leichten Einführen der Spenderlamelle
mit eingekerbter Spitze für die „pull-through“ Technik
Gesamtlänge 104 mm
(wird mit G-38606 verwendet)



G-33966

FEMTOKATARAKT DOPPELSPATEL

n. DICK

beidseitig Spitzen rund, halbscharf,
zum einfachen Öffnen der Femto-Inzisionen
Spatel 2.5 mm abgesetzt, 0.65 mm breit
für Hauptinzision und Parazentesen
Messer 90° abgewinkelt, 0.9 mm breit
für bogenförmige Inzisionen
Gesamtlänge 100 mm



G-33967

FEMTOKATARAKT SPATEL

n. BREYER

abgewinkelt
Spitze 1 mm stumpf, rund
zum Öffnen der Femto-Inzisionen
Gesamtlänge 100 mm

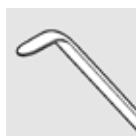

G-33968

**FEMTOKATARAKT LINSEKERN- ROTIERER
UND KERNSPALTER**

n. HOFFMANN

Rotierer horizontal, Y-förmig, 0.75 breit und
„Quick Chop“ Kernspalter, 1 mm lang
Gesamtlänge 120 mm



G-33950

FEMTO DOPPELINSTRUMENT

n. CHANSUE

löffelförmiger Lentikelspatel, stumpf
1.25 mm breit, gebogen und
Häkchen 2 mm lang, abgewinkelt
Gesamtlänge 115 mm
zum Öffnen der Inzision, Umreißen des
Lentikelrandes und Abtrennen des Lentikels
während des SMILE Verfahrens

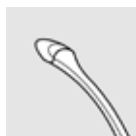

G-33952

FEMTO DOPPELINSTRUMENT

n. CHANSUE

Lentikelspatel konisch, 9 mm lang, gebogen
Häkchen 2 mm lang, abgewinkelt
Gesamtlänge 115 mm

zum Öffnen der Inzision, Umreißen des
Lentikelrandes und Abtrennen des Lentikels
während des SMILE Verfahrens



G-33954

FEMTO DOPPELINSTRUMENT

n. GUELL

löffelförmiger Spatel, 1.25 mm breit,
leicht gebogen

Häkchen 2 mm lang, abgewinkelt

Gesamtlänge 113 mm

zum Öffnen der Inzision, Umreißen des
Lentikelrandes und Abtrennen des Lentikels
während des SMILE Verfahrens

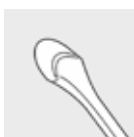

G-33940

FEMTO-LASIK RUNDLÖFFEL

n. BLUM

löffelförmiger Spatel, 1.25 mm breit
halbscharf, Anschlag oben, gebogen

Gesamtlänge 105 mm

zum Unterminieren, Anheben und Zurück-
klappen des mit einem Femtosekundenlaser
präparierten LASIK Flaps



G-33942

FEMTO-LASIK DOPPELINSTRUMENT

n. BREYER

Kombination aus

löffelförmigem Spatel *n. BLUM*, halbscharf
und Häkchen mit 1 mm Innenkante

(eine stumpfe und eine halbscharfe Kante)

Gesamtlänge 115 mm



G-33427

FEMTOFLAPLIFTER

n. PFÄFFL

Doppelinstrument, beide Enden stumpf
V-Haken konisch, vorne gebogen, 10.5 mm und
modifiziertes SINSKEY Häkchen, 1.5 mm
Gesamtlänge 115 mm
zum Auffinden der Flap-Kante, Anheben
und Zurückziehen des Flaps



G-33943

FEMTOFLAPLIFTER

n. PFÄFFL

Doppelinstrument
V-Haken, konisch, vorne gerade, 10.5 mm und
modifiziertes SINSKEY Häkchen, 1.5 mm
Gesamtlänge 115 mm
zum Auffinden der Flap-Kante, Anheben
und Zurückziehen des Flaps



G-33958

FEMTOFLAPLIFTER

n. PFÄFFL-BREYER

Doppelinstrument
V-Haken, konisch, vorne gebogen, 10.5 mm
mit doppeltem Facettenschliff und
modifiziertes SINSKEY Häkchen, 1.5 mm
Gesamtlänge 115 mm
zum Auffinden der Flap-Kante, Anheben und
Zurückziehen des Flaps



G-33959

FEMTO-LASIK HAKENINSTRUMENT

n. BREYER

abgewinkelt
Scraper-Häkchen, 1.3 mm breit
zur sicheren Entfernung des Epithels
Gesamtlänge 105 mm





G-33944

FEMTO-LASIK DOPPELINSTRUMENT

n. KOHNEN

Spatel 11 mm lang x 0.5 mm breit und
modifiziertes SINSKEY Häkchen, 2 mm, stumpf
Gesamtlänge 120 mm



G-19137

MUSKELFALTER

n. CÜPPERS

15 mm Skala, zur Muskeldehnung
geriefter J-förmiger Haken verhindert,
dass der Muskel abrutscht



G-32726

FADENHOLER

MODELL MÜNSTER

Häkchen 5 mm
Gesamtlänge 149 mm



G-15799

SCHIELHAKEN

n. GRAEFTE
kurz, 5 mm
Gesamtlänge 130 mm



G-15800

SCHIELHAKEN

n. GRAEFTE
klein, 8 mm
Gesamtlänge 131 mm



G-15805

SCHIELHAKEN

n. GRAEFTE
mittel, 10 mm
Gesamtlänge 133 mm



G-15810

SCHIELHAKEN

n. GRAEFTE
groß, 12 mm
Gesamtlänge 137 mm



G-32915

SCHIELHAKEN

MODELL HAMBURG
10 mm lang
Häkchen schmal, 1 mm Durchmesser
Gesamtlänge 135 mm



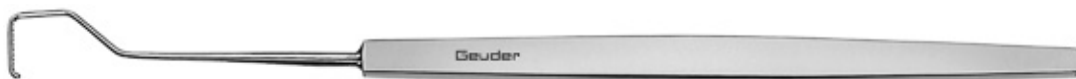

G-15830 **SCHIELHAKEN**
n. MALBRAN
Häkchen gerieft, 9.5 mm,
mit rechtwinkligem Knopf, um das
Abrutschen des Muskels zu verhindern
Gesamtlänge 140 mm



G-15820 **SCHIELHAKEN**
MODELL BONN
11 mm
Gesamtlänge 143 mm



G-15821 **SCHIELHAKEN**
MODELL BONN
11 mm
mit 1.0 mm Loch
zur Verwendung bei Netzhautablösungen
Gesamtlänge 143 mm



G-32905 **SCHIELHAKEN**
MODELL BONN
rundgebogen, Tenotomie Häkchen
Gesamtlänge 145 mm



G-32920 **SCHIELHAKEN**
n. JAMESON
11 mm, Spitze geknöpft
Gesamtlänge 125 mm

G-37435

HUFEISEN-HAKEN

n. HATTENBACH

zum Abstreifen von Trokarports von der
Trokarlanze und zum Entfernen der Trokare
aus der Sklera
Gesamtlänge 98 mm

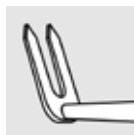

G-37551

ILM-SCRAPER

n. BARTZ-SCHMIDT

20 Gauge / 0.9 mm
Köpfchen Diamant-beschichtet

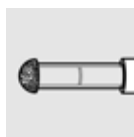

MEMBRANSPATEL

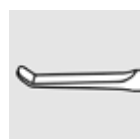

1.5 mm abgewinkelt
G-37530 20 Gauge / 0.9 mm

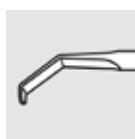

2 mm und 4 mm abgewinkelt
G-37535 20 Gauge / 0.9 mm



Subretinalpick
4 mm abgewinkelt
G-37545 20 Gauge / 0.9 mm



LUCKE
rundgebogen
G-37515 20 Gauge / 0.9 mm

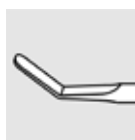

2.5 mm abgewinkelt
G-37525 20 Gauge / 0.9 mm



1 mm abgewinkelt
lange Rechen
G-37570 20 Gauge / 0.9 mm

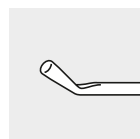

mit Kopf
2 mm abgewinkelt
G-37550 20 Gauge / 0.9 mm

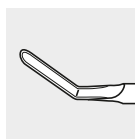

SPATELMESSER
rundum schneidend
5.0 mm, abgewinkelt
G-37560 20 Gauge / 0.9 mm



n. ZENONI
spitzer Tip
G-37558 25 Gauge / 0.5 mm



MEMBRAN-PEELER



1.0 mm abgewinkelt
G-37500 20 Gauge / 0.9 mm
G-37503 23 Gauge / 0.6 mm



n. MORRIS-KROLL
1.5 mm abgewinkelt
G-37505 20 Gauge / 0.9 mm

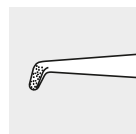

für MIS
aufgeraut, abgewinkelt
G-37501 20 Gauge / 0.9 mm



0.65 mm abgewinkelt
schwarz verchromt
G-37506 20 Gauge / 0.9 mm



0.4 mm, abgesetzt
abgewinkelt,
schwarz verchromt
G-37511 20 Gauge / 0.9 mm
G-37512 23 Gauge / 0.6 mm
G-37513 25 Gauge / 0.5 mm

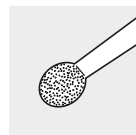

HEM-STOPPER
G-37549 20 Gauge / 0.9 mm



G-37580

MIKROHÄKCHEN

n. HANSEN

zum Unterfahren von Retinagefäßen
bei arteriovenöser Dissektion
20 Gauge / 0.9 mm

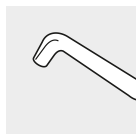

LOKALISATOREN SKLERADEPRESSOREN





G-32152 **LOKALISATOR**
n. LAQUA
mit Taschenclip
3 x 1.8 mm tropfenförmige Spitze
Gesamtlänge 128 mm



G-32150 **LOKALISATOR**
n. LAQUA
doppelseitig mit Taschenclip
3 x 1.8 mm tropfenförmige Spitze
2 mm Durchmesser Skleramarker
Gesamtlänge 134 mm



G-32153 **LOKALISATOR**
n. LUCKE
mit Taschenclip
3.8 mm x 2.0 mm tropfenförmige Spitze
Gesamtlänge 128 mm



G-32027 **KOMBIDELLER**
n. KREISSIG
doppelseitig mit Taschenclip
konische Spitze mit 2.4 mm Durchmesser
und 6 mm Steg
Gesamtlänge 128 mm



G-15710 LOKALISATOR UND SKLERADEPRESSOR
n. MEYER-SCHWICKERATH
 zur Fixierung und Markierung



G-32715 SKLERADEPRESSOR
n. SCHOCKET
 doppelseitig mit Taschenclip
 3 x 2 mm tropfenförmige Spitze
 und 6 mm Steg
 Gesamtlänge 132 mm



G-32714 SKLERADEPRESSOR
 doppelseitig
 2 mm und 4 mm Durchmesser
 Diamant-beschichtete Spitzen
 Gesamtlänge 120 mm

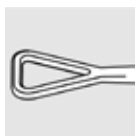

G-37445 TRIANGEL-SKLERADEPRESSOR
n. HATTENBACH
 für die sanfte Buckelchirurgie/Cerclage-OP und festen Halt ohne Rupturgefahr
 Gesamtlänge 133 mm



G-33708 FIXIERRING MIT LOKALISATOR
n. FOERSTER
 Innendurchmesser 6.5 mm

SONDEN DILATATOREN



G-150301 **TRÄNENWEGSONDE**
n. WILDER
 fein, langer Kegel
 Spitze 0.45 mm Durchmesser
 Gesamtlänge 104 mm



G-150302 **TRÄNENWEGSONDE**
n. WILDER
 mittel, mittellanger Kegel
 Spitze 0.50 mm Durchmesser
 Gesamtlänge 104 mm



G-150303 **TRÄNENWEGSONDE**
n. WILDER
 grob, kurzer Kegel
 Spitze 0.55 mm Durchmesser
 Gesamtlänge 104 mm



G-150401 **TRÄNENWEGSONDE**
n. WILDER
 dünn
 fein, langer Kegel
 Spitze 0.30 mm Durchmesser
 Gesamtlänge 95 mm



G-150402 **TRÄNENWEGSONDE**
n. WILDER
 dünn
 mittel, mittellanger Kegel
 Spitze 0.35 mm Durchmesser
 Gesamtlänge 95 mm



G-150403 **TRÄNENWEGSONDE**
n. WILDER
 dünn
 grob, kurzer Kegel
 Spitze 0.40 mm Durchmesser
 Gesamtlänge 95 mm



G-15020 **TRÄNENWEGSONDE**
MODELL GIESSEN
 Schaft konisch 11 mm, abgewinkelt
 Spitze 0.4 mm breit
 Gesamtlänge 77 mm



RETROGRADSONDE

n. KELLNAR
für kanalikuläre Reparaturen
0.5 mm Ohr
Gesamtlänge 95 mm

G-15050

rechts

G-15055

links



G-15095

PIGTAILSONDE

doppelseitig
für kanalikuläre Reparaturen
mit 0.4 mm Öhren
Gesamtlänge 140 mm



G-15096

PIGTAILSONDE

doppelseitig
für kanalikuläre Reparaturen
mit 1.0 mm Haken
Gesamtlänge 140 mm



SONDE FÜR STROMAKANAL

für Hornhautimplantate bei Patienten
mit Keratokonus
Gesamtlänge 115 mm
mit Linkskrümmung
mit Rechtskrümmung

G-37602

G-37604





TRÄNENWEGSONDE

n. BOWMAN
zylindrisch, Silber
Gesamtlänge 130 mm

- G-150001** Gr. 0000/000
- G-150002** Gr. 00/0
- G-150003** Gr. 1/2
- G-150004** Gr. 3/4
- G-150005** Gr. 5/6



TRÄNENWEGSONDE

n. BOWMAN
zylindrisch, NR-Stahl
Gesamtlänge 130 mm

- G-150101** Gr. 0000/000
- G-150102** Gr. 00/0
- G-150103** Gr. 1/2
- G-150104** Gr. 3/4
- G-150105** Gr. 5/6



TRÄNENWEGSONDE

n. BOWMAN
geknöpft, Silber
Gesamtlänge 130 mm

- G-150051** Gr. 0000/000
- G-150052** Gr. 00/0
- G-150053** Gr. 1/2
- G-150054** Gr. 3/4
- G-150055** Gr. 5/6



TRÄNENWEGSONDE

n. BOWMAN
geknöpft, NR-Stahl
Gesamtlänge 130 mm

- G-150151** Gr. 0000/000
- G-150152** Gr. 00/0
- G-150153** Gr. 1/2
- G-150154** Gr. 3/4
- G-150155** Gr. 5/6

TRÄNENWEGSONDE

n. JÜNEMANN
mit 72 mm Sonde und 18 mm Halteplatte,
um Faden einzusetzen
mit Reinigungsadapter G-31022
G-33193 0.6 mm Durchmesser
G-33194 0.8 mm Durchmesser
G-33195 1.0 mm Durchmesser



G-15315

DALK SONDE

n. KRUMEICH
für die tiefe lamelläre Keratoplastik
Sonde konisch 12 mm
Gesamtlänge 73 mm



TRABEKULARSONDE

n. MACKENSEN
gebogen 7 mm
Gesamtlänge 92 mm
G-15105 rechts
G-15110 links



TRABEKULARSONDE

n. HARMS
doppelt, gebogen 9.5 mm
3 mm Abstand
Gesamtlänge 46 mm
G-15125 rechts
G-15130 links



U-SONDE

n. THOMAS NEUHANN
mit Halteplatte
doppelt, gebogen 9 mm
3 mm Abstand
Gesamtlänge 12 mm
G-15136 0.30 mm Durchmesser
G-15138 0.25 mm Durchmesser



G-15137

HALTER

n. THOMAS NEUHANN
mit Sperre,
für U-Sonden G-15136 und G-15138
Gesamtlänge 92 mm



TRABEKULARSONDEN · U-SONDE · TRÄNENWEGSONDEN

KANÜLEN SPÜL- UND SAUGINSTRUMENTE (I/A)



TRÄNENWEG	191
VORDERKAMMER-INFUSION	193
HYDRODISSEKTION · CYCLODIALYSE	194
SPÜLSCHLINGE	195
VISKOELASTIKA · IRRIGATION/ASPIRATION	196
IRRIGATION/ASPIRATION · KAPSELPOLIERER	197
KAPSELPOLIERER · LASIK	198
BIMANUELLE SPÜL-/SAUGHANDGRIFFE	200
KOAXIALE SPÜL-/SAUGHANDGRIFFE · DMEK IRRIGATION	205
RETINA · STAUBSAUGERHANDGRIFFE	208
RETINAL · INFUSION · INJEKTION · ASPIRATION	211
VERSCHIEDENES	214

TRÄNENWEGKANÜLE

konisch, gerade
verjüngt sich von 19 auf 25 Gauge
Rohr 25 mm

G-33140

G-33135

Silber

NR-Stahl

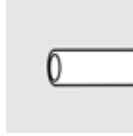
**TRÄNENWEGKANÜLE**

konisch, rundgebogen
verjüngt sich von 19 auf 25 Gauge
Rohr 25 mm

G-15140

G-15141

Silber

NR-Stahl

**TRÄNENWEGKANÜLE**

konisch, 10 mm abgewinkelt
verjüngt sich von 19 auf 25 Gauge
Rohr 25 mm

G-15150

G-15151

Silber

NR-Stahl

**TRÄNENWEGKANÜLE**

konisch, 18 mm abgewinkelt
verjüngt sich von 19 auf 25 Gauge
Rohr 25 mm

G-15160

G-15161

Silber

NR-Stahl



G-15190

TRÄNENWEGKANÜLE

n. ANEL
gerade
Rohr 15 mm
23 Gauge / 0.64 mm

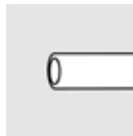

G-15195

TRÄNENWEGKANÜLE

n. ANEL
90° rundgebogen
Rohr 16 mm
23 Gauge / 0.64 mm

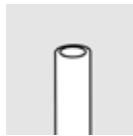

TRÄNENWEGKANÜLE

- G-33160** zylindrisch, gerade
20 Gauge / 0.9 x 35 mm
- G-33170** Nr. 12, 0.72 x 32 mm
- G-33175** Nr. 14, 0.67 x 30 mm
- G-33180** Nr. 16, 0.60 x 22 mm
- G-33185** Nr. 18, 0.45 x 22 mm
- G-33190** Nr. 20, 0.42 x 22 mm

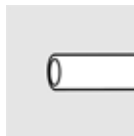

- G-15170** **TRÄNENWEGKANÜLE**
MODELL BONN
mit Sondenknopf
Durchmesser Knopf 1.15 mm

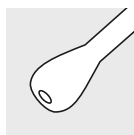

TRÄNENWEG-SONDENKANÜLE

- n. BANGERTER*
gerade, seitliche Öffnung 0.6 mm
- G-15271** 23 Gauge / 0.64 x 60 mm
- G-15272** 21 Gauge / 0.80 x 40 mm
- G-15273** 23 Gauge / 0.64 x 40 mm

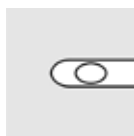

- G-33197** **TRÄNENWEG-SONDENKANÜLE**
n. JÜNEMANN
zum Einlegen eines Fadens
21 Gauge / 0.8 x 35 mm





TRÄNENWEG · TRÄNENWEG-SONDENKANÜLEN

15

- G-33198** **TRÄNENWEG-SONDENKANÜLE**
n. JÜNEMANN
mit Griffplatte
65 mm Sonde
zum Einlegen eines Fadens
21 Gauge / 0.8 x 65 mm



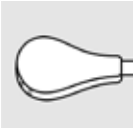

	RETROBULBÄRE INJEKTIONSKANÜLE		
G-15375	24 Gauge / 0.6 x 60 mm		
G-32605	24 Gauge / 0.6 x 35 mm		
G-32600	25 Gauge / 0.5 x 35 mm		
G-15376	25 Gauge / 0.5 x 50 mm		
G-15377	25 Gauge / 0.5 x 40 mm		

G-15200	AUGENBRAUSE <i>n. CRANZ</i> Spülung durch fünf Öffnungen vorne Silber		
----------------	---	---	---

G-33416	VORDERKAMMER-INFUSIONSKANÜLE <i>n. BOPP</i> VK-Kanüle mit geriefter Spitze für besseren Halt und Silikonschlauch 20 Gauge / 0.9 mm		
----------------	--	---	---

G-33422	VORDERKAMMER-INFUSIONSKANÜLE <i>MODELL BONN</i> selbsthaltende aufgeraute Spitze 2 x Öffnung seitlich 0.35 mm Silikonschlauch 15 cm 23 Gauge / 0.6 mm		
----------------	---	---	---

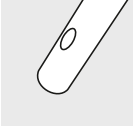
G-16105	SPÜLCYSTOTOMKANÜLE 26 Gauge / 0.45 mm		
----------------	---	---	---

G-15220	ENZYMKANÜLE 24 Gauge / 0.6 mm		
----------------	---	---	---

G-15275 **CYCLODIALYSEN-SPATELKANÜLE**
 Spatellänge 12 mm
 Öffnung an der Vorderseite 0.2 mm
 26 Gauge / 0.45 mm



G-31355 **CYCLODIALYSEN-SPATELKANÜLE**
n. BUSSE
 Spatellänge 12 mm
 2 x Öffnung seitlich 0.2 mm
 26 Gauge / 0.45 mm



LUFTKANÜLE
n. SAUTTER
 zur Hydrodissektion
 Öffnung vorn
 abgeflachte Spitze

G-15250 vertikal, 27 Gauge / 0.4 mm
G-32166 vertikal, 26 Gauge / 0.45 mm
G-32167 horizontal, 27 Gauge / 0.4 mm

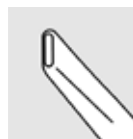

vertikal
 G-15250
 G-32166

horizontal
 G-32167



G-32155 **LUFTKANÜLE**
MODELL TÜBINGEN
 30 Gauge / 0.3 mm



G-15185 **LUFTKANÜLE**
MODELL FRANKFURT
 27 Gauge / 0.4 mm

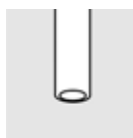

G-31895 **HYDRODISSEKTIONSKANÜLE**
 horizontal abgeflachte Spitze
 Öffnung vorn
 24 Gauge / 0.6 x 20 mm



HYDRODISSEKTIONSKANÜLE
n. SPIRIG
 zur manuellen Kernfragmentation
G-15252 rechts
G-15253 links



G-16115 SPÜLSCHLINGENKANÜLE

4 Öffnungen vorn
5 mm Spülschlinge
gebogen

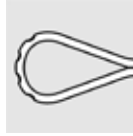

G-32759 SPÜLSCHLINGENKANÜLE

kleines Modell
4 Öffnungen vorn
4 mm Spülschlinge
gebogen

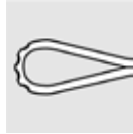

G-31510 E.C. EXPRESSORKANÜLE

n. KLÖCKNER
4 Öffnungen vorn
8 mm breite Spülschlinge
leicht gebogen



G-31807 HEALON / VISKOELASTIKA KANÜLE

abgeflachte Spitze, 6 mm abgewinkelt
Rohr 30 mm
21 Gauge / 0.8 mm



G-22619 TRABEKEL-SAUGKANÜLE

n. PH. JACOBI
13 mm abgewinkelt
24 Gauge / 0.6 mm



KANÜLE FÜR DIE SPÜLTRABEKULOTOMIE

n. BURK
8 mm gebogene Spülsonde
30 Gauge / 0.3 mm
rechts abgewinkelt
links abgewinkelt

G-15188

G-15189



G-33199 SUB-TENON INJEKTIONSKANÜLE

n. NAGATA
für atraumatische Penetration und
Injektion von Anästhetikum
24 Gauge / 0.6 mm



G-15180

SPÜLKANÜLE

mit Knöpfchen, Durchmesser 0.75 mm
sehr fein
26 Gauge / 0.45 mm



G-15230

SPÜLKANÜLE

MODELL BONN

flache Spitze, Öffnung vorn
fein, 0.5 x 1.5 mm
mittel, 0.6 x 1.9 mm



G-16135

SPÜLKANÜLE

n. BINKHORST

U-förmig

22 Gauge / 0.7 mm x 36 mm
rechts abgewinkelt
links abgewinkelt



G-16136

G-32760

SPÜLKANÜLE

n. MÜLLER

J-förmig mit Sondenkopf

26 Gauge / 0.45 x 19 mm
links abgewinkelt
rechts abgewinkelt



G-32765

G-16138

SPÜLKANÜLE

n. RENTSCH

J-förmig

10 mm abgewinkelt
26 Gauge / 0.45 x 24 mm



G-16106

SPÜL- UND SAUGKANÜLE

n. SIMCOE

doppelläufig

Saugöffnung 0.3 mm

Spülöffnung vorn

23 Gauge / 0.64 mm

mit Silikonschlauch und Luer-Lock-Anschluss

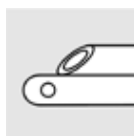

G-16120 SPÜL- UND SAUGKANÜLE COAXIAL

gerade
Saugöffnung 0.4 mm
Infusionsrohr 18 Gauge / 1.2 mm

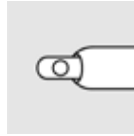

G-15225 ABSAUGKANÜLE
leicht gebogen, Öffnung vorn
fein, 19 Gauge / 1.1 mm
G-15226 standard, 17 Gauge / 1.5 mm



G-16125 KAPSELPOLIERKANÜLE
n. KRATZ
2 mm abgewinkelt
Spitze halb aufgeraut
23 Gauge / 0.64 mm



G-16133 SAUG- UND POLIERKANÜLE
n. TEPING
Saugöffnung unten 0.3 mm
Spitze halb aufgeraut, gebogen
23 Gauge / 0.64 mm



G-16130 KAPSELPOLIERKANÜLE
Spitze halb aufgeraut, kugelförmig
18 Gauge / 1.2 mm



G-16132 KAPSELPOLIERKANÜLE
n. PAPST
Spitze 0.75 mm, aufgeraut halbkugelförmig
25 Gauge / 0.5 mm



G-32529 KAPSELPOLIERKANÜLE
n. KYU
Spitze 2 mm scheibenförmig
aufgeraut
G-32527 22 Gauge / 0.7 mm
23 Gauge / 0.64 mm



G-32528

KAPSELPOLIERKANÜLE

n. GREITE
Löffelspitze
aufgeraut
22 Gauge / 0.7 mm



G-32774

SAUGKANÜLE

n. BRAUWEILER
13 mm abgewinkelt
abgeschrägte Öffnung 0.3 mm
Spitze aufgeraut
21 Gauge / 0.8 mm



G-32769

SAUGKANÜLE

n. H.-R. KOCH
14 mm abgewinkelt
0.3 mm Öffnung an der Vorderseite
halb aufgeraute, spatelförmige Spitze
21 Gauge / 0.8 mm



G-32776

SPÜLKANÜLE

n. BRAUWEILER
12 mm abgewinkelt
Öffnung vorn
21 Gauge / 0.8 mm



G-32772

SPÜLKANÜLE

n. BRAUWEILER
mit 0.8 mm Irisretractor
und aufgerautem Kapselpolierer
Öffnung vorn
21 Gauge / 0.8 mm



G-33909

LASIK-KANÜLE

n. W. BAUER
doppelläufig
6 Öffnungen
zum Spülen von Flap und Stromabett
25 Gauge / 0.5 mm

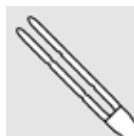

KAPSELPOLIERER · LASIK

G-33910 LASIK-TRENNKANÜLE

n. ZIRM
abgeflacht
Öffnung vorn
25 Gauge / 0.5 mm

**G-33911 LASIK-SPÜLKANÜLE**

n. ZIRM
Spitze abgeflacht und aufgeraut
5 Spülöffnungen
20 Gauge / 0.9 mm

**G-15310 HORNHAUT-SPÜLKANÜLE**

n. KRUMEICH
für die Big-Bubble-Technik bei DALK
Dissektorspitze halb-scharf
Spülöffnung unten 0.2 mm
27 Gauge / 0.4 mm

**G-15312 HORNHAUT-SPÜLKANÜLE**

n. KRUMEICH
für die Big-Bubble-Technik bei DALK
12 mm abgewinkelt
Spülöffnung oben 0.4 mm
23 Gauge / 0.6 mm

**G-22550 SPÜLKANÜLENHANDGRIFF**

Gesamtlänge 115 mm

**G-32015 SPÜLKANÜLENHANDGRIFF**

Anschlüsse männlich / weiblich
Gesamtlänge 112 mm

G-32771 **SPÜLKANÜLENHANDGRIFF**
n. BRAUWEILER
 Anschlüsse männlich / weiblich
 78 mm



G-32773 **SAUGKANÜLENHANDGRIFF**
n. BRAUWEILER
 Anschlüsse männlich / männlich
 80 mm



G-32778 **SPÜLKANÜLENHANDGRIFF**
n. KEERL
 mit Silikonschlauch



G-32010 **SPÜLKANÜLENHANDGRIFF**
 mit Silikonschlauch



n. SCHMACK
 Rohr 21 Gauge / 0.8 mm



G-22632 **SPÜLHANDGRIFF**
 Spülöffnung 0.5 mm

G-22633 **SAUGHANDGRIFF**
 Saugöffnung 0.3 mm



SAUGHANDGRIFF
n. D.D. KOCH – KOHNEN
 Saugöffnung 0.3 mm
 Spitze aufgeraut
 22 Gauge / 0.7 mm
G-22100
G-22102 23 Gauge / 0.6 mm



G-22101

SPÜLHANDGRIFF

n. D.D. KOCH – KOHNEN
Öffnung vorn
22 Gauge / 0.7 mm



G-22105

SAUGHANDGRIFF

Saugöffnung 0.25 mm
Spitze konisch
Rohr oval 0.95 x 0.55 mm
glatt
G-22106 aufgeraut

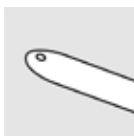

G-22107

SPÜLHANDGRIFF

Spülöffnung 0.5 mm
Spitze konisch
Rohr oval 0.95 x 0.55 mm

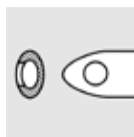

G-22637

SAUGHANDGRIFF

n. SCHMACK
4 Saugöffnungen unten 0.15 mm
Spitze aufgeraut
23 Gauge / 0.6 mm



G-32011

SAUGHANDGRIFF

Saugöffnung 0.3 mm
Spitze konisch, aufgeraut
21 Gauge / 0.8 mm



G-32012

SPÜLHANDGRIFF

Spülöffnungen 2 x 0.5 mm
Spitze konisch, aufgeraut
21 Gauge / 0.8 mm



G-32018

SAUGHANDGRIFF

n. BRAUWEILER
13 mm abgewinkelt
abgeschrägte Öffnung 0.3 mm
Spitze aufgeraut
21 Gauge / 0.8 mm



G-32019

SAUGHANDGRIFF

n. H.-R. KOCH
14 mm abgewinkelt
Öffnung an der Vorderseite 0.3 mm
Spitze halb aufgeraut, spatelförmig
21 Gauge / 0.8 mm



G-32016

SPÜLHANDGRIFF*n. BRAUWEILER*

12 mm abgewinkelt

Öffnung vorn

21 Gauge / 0.8 mm



G-32017

SPÜLHANDGRIFF*n. BRAUWEILER*

13 mm abgewinkelt

mit 0.8 mm Irisretraktor

und aufgerautem Kapselpolierer

Öffnung vorn

21 Gauge / 0.8 mm



G-32026

SAUGHANDGRIFF*n. R. KOCH*

Saugöffnung 0.3 mm

Spitze aufgeraut

19 Gauge / 1.1 mm



G-32028

SPÜLHANDGRIFF*n. R. KOCH*

abgewinkelt

seitliche Spülöffnungen 2 x 0.75 mm

19 Gauge / 1.1 mm



G-32014

SPÜLHANDGRIFF MIT CHOPPER

n. R. KOCH
abgewinkelt
seitliche Spülöffnungen 2 x 0.75 mm
Chopperspitze 1 mm abgewinkelt
19 Gauge / 1.1 mm



G-32059

SPÜLHANDGRIFF MIT CHOPPER

n. DICK
abgewinkelt
seitliche Spülöffnungen 2 x 0.75 mm
Chopperspitze 1 mm gebogen
19 Gauge / 1.1 mm



G-38601

DESCEMET INZISIONSHÄKCHEN MIT SPÜLUNG

n. ALTHAUS / CARTSBURG
Häkchendurchmesser 0.25 mm
Häkchenlänge 0.6 mm
für die Descemetorhexis
Spülrohr rautenförmig 0.9 x 0.6 mm
Gesamtlänge 98 mm



G-38602

DESCEMET SCRAPER MIT SPÜLUNG

n. THOMAS NEUHANN
Scraper 0.8 mm breit
Scraper 0.6 mm lang
Spülrohr rautenförmig 0.9 x 0.6 mm
zum peripheren Scrapen des Empfänger-Bettes
Gesamtlänge 94 mm



G-38631

DMEK-SPÜLHANDGRIFF

n. SZURMAN

gebogen, vorne geschlossen
seitliche Spülöffnung 0.3 mm
Rohr 23 Gauge / 0.6 mm



G-38632

DMEK-SPÜLHANDGRIFF

n. SZURMAN

gebogen, vorne offen
Rohr 23 Gauge / 0.6 mm



PEP 2.2 MM SPÜL-/ SAUGHANDGRIFF

Pure Efficiency Phaco
für 2.2 mm Inzisionen
Saugöffnung 0.3 mm

G-24318

Spitze gerade, koaxial

G-24418

Spitze 30° abgewinkelt, koaxial

mit G-24311 PEP Infusionsaufsatz

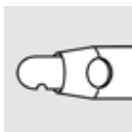

gerade
G-24318

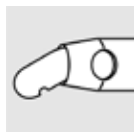

abgewinkelt
G-24418

G-24311

PEP 2.2 MM INFUSIONSAUFSATZ

Pure Efficiency Phaco
für 2.2 mm Inzisionen
violett transparent, Silikon

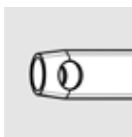



PEP 2.4 MM SPÜL-/ SAUGHANDGRIFF

Pure Efficiency Phaco
für 2.4 mm Inzisionen
Saugöffnung 0.3 mm

G-24332

G-24432

Spitze gerade, koaxial

Spitze 30° abgewinkelt, koaxial

mit G-24314 PEP Infusionsaufsatz

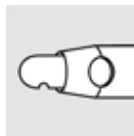

gerade
G-24332

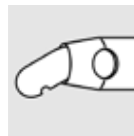

abgewinkelt
G-24432

G-24314

PEP 2.4 MM INFUSIONSAUFSATZ

Pure Efficiency Phaco
für 2.4 mm Inzisionen
grün transparent, Silikon

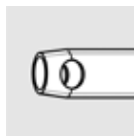

G-24330

SPÜL- UND SAUGHANDGRIFF

Spitze gerade, koaxial
Saugöffnung 0.3 mm

mit G-24100 Infusionsaufsatz

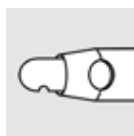

15

SPÜL- UND SAUGHANDGRIFF

Spitze 30° abgewinkelt, koaxial

G-24430

G-24435

G-24440

Saugöffnung 0.3 mm

Saugöffnung 0.35 mm

Saugöffnung 0.4 mm

mit G-24100 Infusionsaufsatz

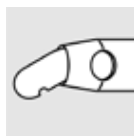

G-24100 **INFUSIONSAUFSATZ**
Silikon, blau
für Spül- und Saughandgriffe
(G-24430, G-24435, G-24440)

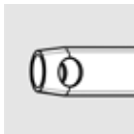

SPÜL- UND SAUGHANDGRIFF

n. PAPST

koaxial

Infusionsrohr 16 Gauge / 1.6 mm

G-22525 Saugöffnung 0.3 mm, Spitze gerade

G-22527 Saugöffnung 0.4 mm, Spitze gerade

G-22540 Saugöffnung 0.3 mm, Spitze 30° abgewinkelt

G-22542 Saugöffnung 0.4 mm, Spitze 30° abgewinkelt

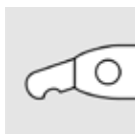
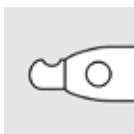

gerade
G-22525
G-22527

abgewinkelt
G-22540
G-22542



G-22615 **SPÜL- UND SAUGHANDGRIFF**
n. PAPST
koaxial, Spitze 30° abgewinkelt
Saugöffnung 0.3 mm
Infusionsrohr 18 Gauge / 1.3 mm



G-22556 **SPÜL- UND SAUGHANDGRIFF**
n. HUNOLD
koaxial, Spitze rundgebogen
Saugöffnung 0.3 mm
Infusionsrohr 18 Gauge / 1.3 mm



G-33045 **STAUBSAUGERHANDGRIFF**
mit Luer-Konus
Gesamtlänge 110 mm



G-31805 **STAUBSAUGERHANDGRIFF**
mit Silikonkammer und Luer-Konus
Gesamtlänge 110 mm



G-37002 **STAUBSAUGERHANDGRIFF**
mit Silikonkammer
Luer-Lock Ansatz
Gesamtlänge 115 mm



G-37000 **STAUBSAUGERHANDGRIFF**
mit Silikonkammer, verschraubbar
Gesamtlänge 110 mm



für Staubsaugeraufsätze G-37010 bis G-37080

SILIKONKAMMER
für Staubsaugerhandgriffe
G-31805, G-37000, G-37002



G-31806 wiederverwendbar
G-34806 einmal-verwendbar, VPE 10 Stück, steril

G-37005 **STAUBSAUGERHANDGRIFF**
mit großer Silikonkammer
verschraubbar und drehbar



für Staubsaugeraufsätze G-37010 bis G-37080



G-37006 **SILIKONKAMMER**
groß, für Staubsaugerhandgriff G-37005





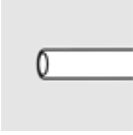

G-34289 **EINMAL-STAUBSAUGERHANDGRIFF**
mit Silikonkammer, Luer-Lock
VPE 10 Stück, steril



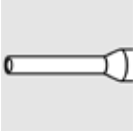



zur Verwendung mit Einmal-Silikonkammer G-34806
und Einmal-Staubsaugerkanülen (S. 231 / 232)

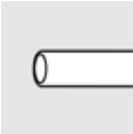

G-33050 G-33054 G-33053	STAUBSAUGERKANÜLE		
	Rohr 35 mm		
	20 Gauge / 0.9 mm		
	23 Gauge / 0.6 mm		
G-33053	25 Gauge / 0.5 mm		

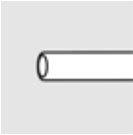

G-33070	STAUBSAUGERKANÜLE		
	Rohr 35 mm		
	20 Gauge / 0.9 mm shaft		
	25 Gauge / 0.5 mm tip		
	verjüngte Spitze 3.5 mm		

G-33071	STAUBSAUGERKANÜLE		
	Rohr 35 mm		
	seitliche Saugöffnung 0.5 mm		
	20 Gauge / 0.9 mm		

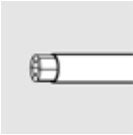
G-33072	STAUBSAUGERKANÜLE		
	<i>n. LAQUA</i>		
	Rohr 35 mm		
	Innendurchmesser 21 Gauge / 0.8 mm		
	Außendurchmesser 19 Gauge / 1.1 mm		

G-33073	STAUBSAUGERKANÜLE		
	<i>n. KAMPIK</i>		
	Rohr 35 mm		
	Innendurchmesser 22 Gauge / 0.7 mm		
	Außendurchmesser 20 Gauge / 0.9 mm		

G-33075	STAUBSAUGERKANÜLE		
	Rohr 35 mm		
	mit Silikonbürstchen 0.8 mm		
	20 Gauge / 0.9 mm		

G-33077	STAUBSAUGERKANÜLE		
	Rohr 20 Gauge / 0.9 mm		
	Spitze 24 Gauge / 0.55 mm		
	verjüngte Spitze 7 mm, 3.5 mm abgewinkelt		

STAUBSAUGERAUFSATZ

G-37010
G-37011
G-37012

Rohr 35 mm
 20 Gauge / 0.9 mm
 23 Gauge / 0.6 mm
 25 Gauge / 0.5 mm

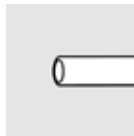

G-37015

STAUBSAUGERAUFSATZ

Rohr 35 mm
 3 mm abgewinkelt
 20 Gauge / 0.9 mm



G-37020

STAUBSAUGERAUFSATZ

Rohr 35 mm
 Silikonbürstchen 0.8 mm
 20 Gauge / 0.9 mm

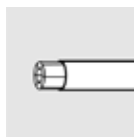

G-37025

STAUBSAUGERAUFSATZ

Rohr 35 mm
 6 mm abgewinkelt
 Silikonbürstchen 0.8 mm
 20 Gauge / 0.9 mm

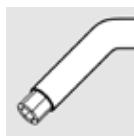

G-37035

STAUBSAUGERAUFSATZ

Rohr 35 mm
 Silikonspitze 0.8 mm
 20 Gauge / 0.9 mm

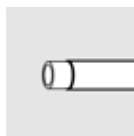

G-37046

STAUBSAUGERAUFSATZ

n. KLEIN
 Rohr 20 Gauge / 0.9 mm
 Spitze 26 Gauge / 0.45 mm
 verjüngte Spitze 2 mm
 gesamte Rohrlänge 35 mm

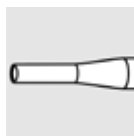

G-37065

STAUBSAUGERAUFSATZ

Rohr 35 mm
 Rohr 20 Gauge / 0.9 mm
 Spitze 30 Gauge / 0.3 mm
 verjüngte Spitze, 5 mm abgewinkelt
 ovale Saugöffnung

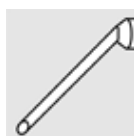

RETINAL · STAUBSAUGERAUFSÄTZE

G-37080

STAUBSAUGERAUFSATZ

Rohr 35 mm
Rohr 20 Gauge / 0.9 mm
Spitze 23 Gauge / 0.6 mm
verjüngte Spitze 2 mm
gesamte Rohrlänge 35 mm

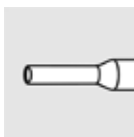

G-33420

INFUSIONSHALTERUNG

Silikonschlauch 40 cm
Luer-Lock Metalladapter
20 Gauge / 0.9 mm

schräg, 4.0 mm

G-33425

schräg, 5.0 mm

G-33430

schräg, 6.0 mm

G-33433

schräg, 7.0 mm

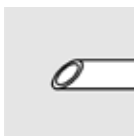

G-33450

INFUSIONSHALTERUNG

Silikonschlauch 40 cm
Luer-Lock Kunststoffadapter
20 Gauge / 0.9 mm

schräg, 4.0 mm

G-33451

schräg, 5.0 mm

G-33452

schräg, 6.0 mm

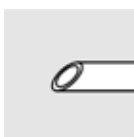

G-33484

INJEKTIONSHALTERUNG

für Silikonöl, ohne Silikonschlauch
für Butterfly-19-Kanüle
20 Gauge / 0.9 mm

schräg, 4.0 mm

G-33485

schräg, 5.0 mm

G-33486

schräg, 6.0 mm

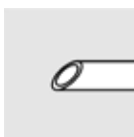

G-33494

INJEKTIONSHALTERUNG

für Silikonöl, ohne Silikonschlauch
für Butterfly-21-Kanüle
20 Gauge / 0.9 mm

schräg, 4.0 mm

G-33495

schräg, 5.0 mm

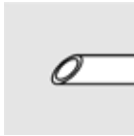

G-32180

INJEKTIONSHALTERUNG*MODELL DUISBURG*

für Silikonöl
25 cm Silikonschlauch mit 2 Metallmanschetten
und Luer-Lock Metalladapter
20 Gauge / 0.9 mm

schräg, 4.0 mm

G-32181

schräg, 5.0 mm

G-32182

schräg, 6.0 mm

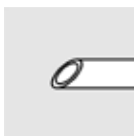

INJEKTIONSHALTERUNG

MODELL HAMBURG

für Silikonöl

25 cm Silikonschlauch mit Metallmanschette

und Luer-Lock Metalladapter

3 Ersatz-Silikonschläuche

G-33470

20 Gauge / 0.9 mm, schräg, 4.0 mm

G-33471

20 Gauge / 0.9 mm, schräg, 5.0 mm

G-33472

20 Gauge / 0.9 mm, schräg, 6.0 mm

G-33473

23 Gauge / 0.6 mm, schräg, 4.0 mm

G-33474

23 Gauge / 0.6 mm, schräg, 6.0 mm

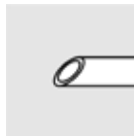

G-33475

ERSATZ-SILIKONSCHLAUCH

für Injektionshalterungen

25 cm

VPE 3 Stück



ABSAUGKANÜLE

n. WEBER

für Silikonöl

Innendurchmesser: 22 Gauge / 0.7 mm

Außendurchmesser: 20 Gauge / 0.9 mm

G-33051

Rohr 5 mm

G-33052

Rohr 10 mm

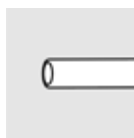

G-37390

ABSAUGKANÜLE

23 Gauge / 0.6 mm

Rohr 10 mm

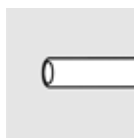

G-33056

ABSAUGKANÜLE

n. ROIDER

für Silikonöl

seitliche Saugöffnung 0.7 mm

19 Gauge / 1.0 mm



G-33055

PFCL-KANÜLE

doppelläufig

24 Gauge / 0.55 mm

seitliches Rohr: 25 Gauge / 0.5 mm

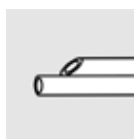

G-33057

PFCL-KANÜLE

n. CHANG

zur Injektion schwerer Flüssigkeiten

doppelläufig, koaxial

Spitze 25 Gauge / 0.5 mm

Rohr 20 Gauge / 0.9 mm

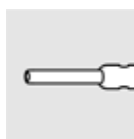

I/A-KANÜLE

MODELL HEIDELBERG

zur Injektion oder Aspiration von Silikonöl
und Densiron[®] 68, Öffnung 30°

G-32699

19 Gauge / 1.1 mm

G-32698

18 Gauge / 1.2 mm

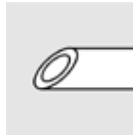

G-33059

KANÜLE

n. BARTZ-SCHMIDT

zur Netzhautablösung, coaxial
Sondenkopf 0.9 mm, Außendurchmesser
des Innenrohres: 25 Gauge / 0.5 mm
20 Gauge / 0.9 mm

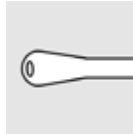

STÖPSEL

zur Silikonölaspiration
mit Schlauchanschluss für Einmalspritze
für 5 ml Einmalspritze
für 10 ml Einmalspritze
für 20 ml Einmalspritze

G-33060

G-33065

G-33066



G-32697

DRUCKSCHLAUCH

zur Silikonölinjektion
Luer-Lock weiblich / männlich
wiederverwendbar



G-32696

EINMAL-DRUCKSCHLAUCH

zur Silikonölinjektion, Luer-Lock weiblich / männlich
VPE 10 Stück, steril



G-30745

DRUCKANSCHLUSSSCHLAUCH

für megaTRON S3 / S4 HPS
für Halterung G-28750 und G-28764
zur pneumatischen Silikonölinjektion
Länge 2 m

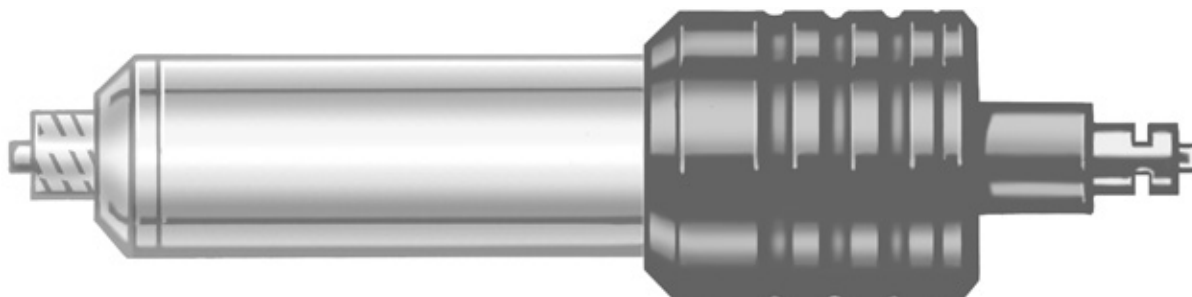

G-28764 ADAPTER
mit Schutzvorrichtung für Glasspritzen
zur pneumatischen Silikonölinjektion

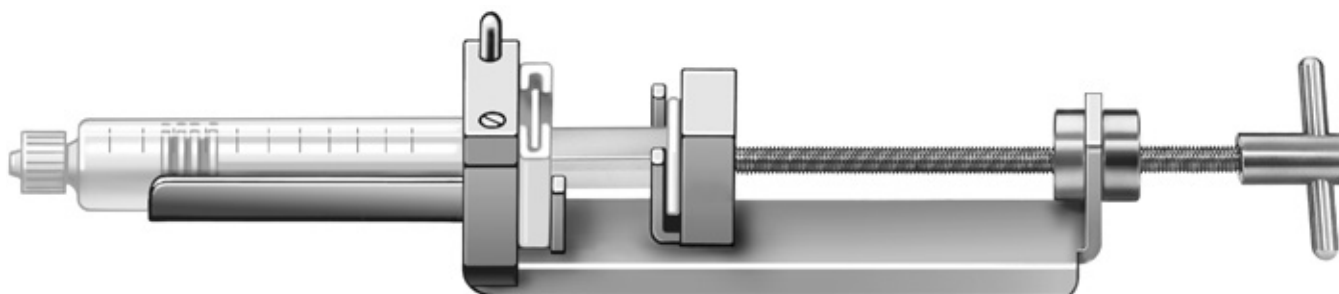

G-28752 SPRITZENHALTERUNG
zur manuellen Silikonölinjektion für Glasspritze
mit Niederhalter und Stempel
zum Zurückziehen des Kolbens

G-19960 SPRITZENKLAMMER
Beschriftung nach Wunsch
für Spritzen 2 ml
G-19961
für Spritzen 5 ml



SILIKONBALL
mit Luer-Konus
G-32665
20 ml
G-32670
60 ml



SONSTIGES

15

EINMAL-INSTRUMENTE



NANOEDGE TREPANE UND HORNHAUTSTANZEN	217
NANOEDGE CHIRURGISCHE MESSER	219
UNO COLORLINE (SCHEREN · ZÄNGCHEN · SONDEN · TROKARE · LICHTLEITER · VITREKTOREN)	221
DMEK KARTUSCHE · IRIS-RETRAKTOR · TRÄNENWEGSINTUBATION	227
KANÜLEN (TRÄNENWEG, RETROBULBÄR, CYSTOTOM, VK-INFUSION)	228
BIMANUELLE I/A HANDGRIFFE · STAUBSAUGER	231
KANÜLEN (INFUSION, INJEKTION)	232
INJEKTIONSSPRITZEN · ÖL-INJEKTION	234
KAUTER · SAUGKEILE · MARKIERSTIFT	236
SILIKONIMPLANTATE FÜR BUCKELCHIRURGIE	237
IVOM INJEKTIONSSET	243

NANOEDGE EINMAL-TREPAN

Länge 16 mm
steril

G-520400	4.00 mm	G-520825	8.25 mm	G-521350	13.50 mm
G-520500	5.00 mm	G-520850	8.50 mm	G-521400	14.00 mm
G-520550	5.50 mm	G-520875	8.75 mm	G-521450	14.50 mm
G-520600	6.00 mm	G-520900	9.00 mm	G-521500	15.00 mm
G-520625	6.25 mm	G-520950	9.50 mm	G-521550	15.50 mm
G-520650	6.50 mm	G-521000	10.00 mm	G-521600	16.00 mm
G-520675	6.75 mm	G-521050	10.50 mm	G-521650	16.50 mm
G-520700	7.00 mm	G-521100	11.00 mm	G-521700	17.00 mm
G-520725	7.25 mm	G-521150	11.50 mm	G-521800	18.00 mm
G-520750	7.50 mm	G-521200	12.00 mm		
G-520775	7.75 mm	G-521250	12.50 mm		
G-520800	8.00 mm	G-521300	13.00 mm		



G-500001 NANOEDGE EINMAL-PRÄPARIERBLOCK

Teflon, steril
weiß
Außendurchmesser 18.8 mm
Höhe 9.5 mm



NANOEDGE EINMAL-HORNHAUTSTANZE

steril

G-540600	6.00 mm	G-540725	7.25 mm	G-540850	8.50 mm
G-540625	6.25 mm	G-540750	7.50 mm	G-540875	8.75 mm
G-540650	6.50 mm	G-540775	7.75 mm	G-540900	9.00 mm
G-540675	6.75 mm	G-540800	8.00 mm	G-540925	9.25 mm
G-540700	7.00 mm	G-540825	8.25 mm	G-540950	9.50 mm

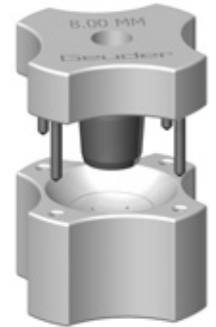

NANOEDGE EINMAL-VAKUUM-HORNHAUTSTANZE

steril

G-560600	6.00 mm	G-560725	7.25 mm	G-560850	8.50 mm
G-560625	6.25 mm	G-560750	7.50 mm	G-560875	8.75 mm
G-560650	6.50 mm	G-560775	7.75 mm	G-560900	9.00 mm
G-560675	6.75 mm	G-560800	8.00 mm	G-560925	9.25 mm
G-560700	7.00 mm	G-560825	8.25 mm	G-560950	9.50 mm

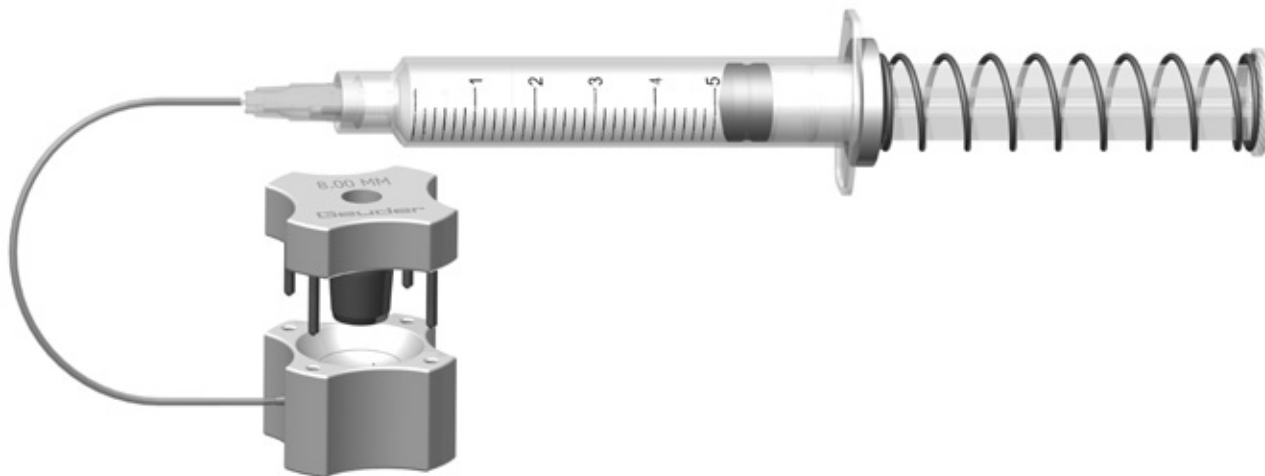

NANOEDGE EINMAL-VAKUUMTREPAN radial

steril

G-570600	6.00 mm	G-570750	7.50 mm	G-570850	8.50 mm
G-570650	6.50 mm	G-570775	7.75 mm	G-570875	8.75 mm
G-570700	7.00 mm	G-570800	8.00 mm	G-570900	9.00 mm
G-570725	7.25 mm	G-570825	8.25 mm		

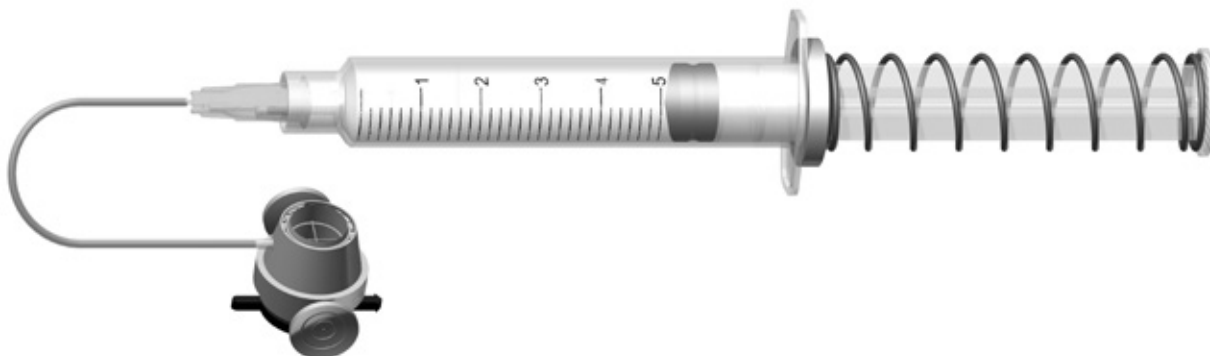

VAKUUMTREPANE · VAKUUM-STANZEN

EINMAL-MESSER FÜR DIE AUGENCHIRURGIE

VPE 6 Stück
steril

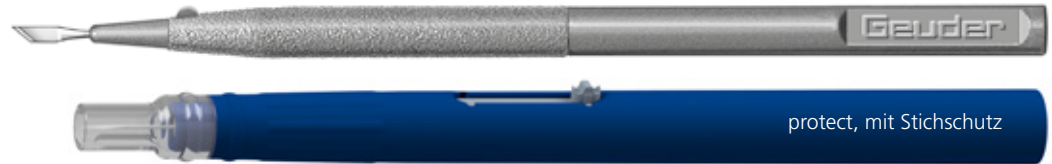

NANOEDGE PARAZENTESEMESSER



G-34026 15°, gerade
G-34064 15° protect,
mit Stickschutz



G-34031 22,5°, gerade



G-34036 30°, gerade
G-34065 30° protect,
mit Stickschutz

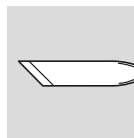

G-34041 45°, gerade



NANOEDGE PARAZENTESEKLINGE gerade
G-34042 15°
G-34043 30°
G-34044 45°

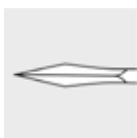

NANOEDGE MVR STILETT
gerade

Durchmesser einführbarer Instrumente	Inzisions- / Klingebreite
G-34176 19 Gauge / 1.1 mm	1.4 mm
G-34181 20 Gauge / 0.9 mm	1.2 mm
G-34192 23 Gauge / 0.6 mm	0.8 mm
G-34198 25 Gauge / 0.5 mm	0.7 mm

Inzisions- / Klingebreite



NANOEDGE CORNEAL SIDEPORT MESSER
gerade

Inzisions- / Klingebreite
G-34070 1.0 mm
G-34071 1.2 mm

Inzisions- / Klingebreite



NANOEDGE MVR STILETT
abgewinkelt

Durchmesser einführbarer Instrumente	Inzisions- / Klingebreite
G-34177 19 Gauge / 1.1 mm	1.4 mm
G-34063 19 Gauge / 1.1 mm protect, mit Stickschutz	1.4 mm
G-34191 20 Gauge / 0.9 mm	1.2 mm
G-34196 23 Gauge / 0.6 mm	0.8 mm
G-34197 25 Gauge / 0.5 mm	0.7 mm

Inzisions- / Klingebreite

NANOEDGE CORNEAL SIDEPORT MESSER
abgewinkelt

Inzisions- / Klingebreite
G-34072 1.0 mm
G-34073 1.2 mm

Inzisions- / Klingebreite

EINMAL-MESSER FÜR DIE AUGENCHIRURGIE

VPE 6 Stück
steril

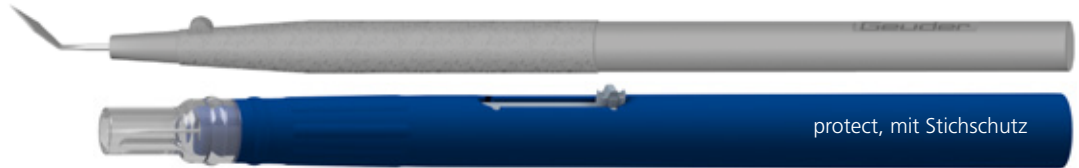

NANOEDGE PHAKOLANZE

abgewinkelt,
doppelter Facettenschliff

G-34050 1.80 mm

G-34092 2.20 mm

G-34060 2.20 mm, protect,
mit Stickschutz

G-34094 2.40 mm

G-34061 2.40 mm, protect,
mit Stickschutz

G-34053 2.50 mm

G-34054 2.75 mm

G-34055 2.85 mm

G-34062 2.85 mm, protect,
mit Stickschutz

G-34056 3.00 mm

G-34057 3.20 mm



NANOEDGE PHAKOLANZE

abgewinkelt, Schneide unten

G-34058 2.00 mm

G-34095 2.20 mm

G-34097 2.40 mm

G-34091 2.50 mm

G-34093 2.65 mm

G-34096 2.75 mm

G-34098 2.85 mm

G-34106 3.00 mm

G-34111 3.20 mm

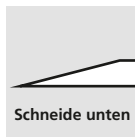

NANOEDGE CLEAR-CORNEA-MESSER

abgewinkelt,
doppelter Facettenschliff

G-34066 1.30 mm,

mit Indikator

G-34067 2.40 mm,

mit Indikator

G-34120 2.65 mm

G-34122 2.75 mm

G-34124 2.85 mm

G-34126 3.00 mm

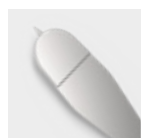

NANOEDGE PRÄZISIONSTIEFENMESSER (LRI) gerade

G-34076 300 µm

G-34077 350 µm

G-34078 500 µm

G-34079 600 µm



NANOEDGE SPATELMESSER

abgewinkelt,
Schneide unten

G-34081 2.0 mm



NANOEDGE SPATELMESSERKLINGE

abgewinkelt,
Schneide unten

G-34045 2.0 mm

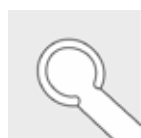

NANOEDGE RUNDMESSER

abgewinkelt,
doppelter Facettenschliff

G-34086 2.2 mm



NANOEDGE SKLERAKLINGE

gerade

G-34074 3.5 – 4.0 mm



NANOEDGE LAMELLENKLINGE

abgewinkelt,
Schneide unten

G-34075 2.3 mm

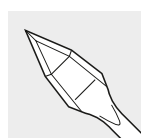

NANOEDGE TRAPEZOID CLEAR CORNEA IMPLANT MESSER (CCI)

abgewinkelt, mit Indikator

G-34152 1.5 – 2.0 mm

20G ROT: 20 GAUGE / 0.9 MM

23G GRÜN: 23 GAUGE / 0.6 MM

25G BLAU: 25 GAUGE / 0.5 MM

SCHEREN

EINMAL-GLASKÖRPERSCHERE UNO COLORLINE

gerade, steril

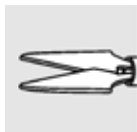

G-42061 20G, VPE 1 Stück

G-42361 23G, VPE 1 Stück

G-42561 25G, VPE 1 Stück

EINMAL-GLASKÖRPERSCHERE UNO COLORLINE

gebogen, steril



G-42362 23G, VPE 1 Stück

G-46362 23G, VPE 6 Stück

G-42562 25G, VPE 1 Stück

G-46562 25G, VPE 6 Stück

HANDGRIFFE

HANDGRIFF UNO COLORLINE 20G, 23G, 25G

Titan Griffstück für UNO Colorline
Einmal-Spitzen

G-40006 Durchmesser 6 mm

G-40008 Durchmesser 8 mm



20G ROT: 20 GAUGE / 0.9 MM

23G GRÜN: 23 GAUGE / 0.6 MM

25G BLAU: 25 GAUGE / 0.5 MM

ZÄNGCHEN

EINMAL-VITREKTOMIEZÄNGCHEN ENDGRIPPING UNO COLORLINE

gerade, extra fein,
Endgripping, steril



0.3 mm x 0.1 mm

G-42041 20G, VPE 1 Stück

G-46041 20G, VPE 6 Stück

0.2 mm x 0.05 mm

G-42341 23G, VPE 1 Stück

G-46341 23G, VPE 6 Stück

0.2 mm x 0.05 mm

G-42541 25G, VPE 1 Stück

G-46541 25G, VPE 6 Stück

EINMAL-VITREKTOMIEZÄNGCHEN WELLEN DESIGN UNO COLORLINE

n. HATTENBACH

gerade, Wellen Design, steril



0.3 mm x 0.5 mm

G-42042 20G, VPE 1 Stück

G-46042 20G, VPE 6 Stück

0.2 mm x 0.5 mm

G-42342 23G, VPE 1 Stück

G-46342 23G, VPE 6 Stück

0.2 mm x 0.5 mm

G-42542 25G, VPE 1 Stück

G-46542 25G, VPE 6 Stück

EINMAL-VITREKTOMIEZÄNGCHEN KROKODIL DESIGN UNO COLORLINE

gerade, Krokodil Design, steril



0.3 mm x 2.5 mm

G-42043 20G, VPE 1 Stück

0.2 mm x 1.5 mm

G-42343 23G, VPE 1 Stück

G-46343 23G, VPE 6 Stück

0.2 mm x 1.5 mm

G-42543 25G, VPE 1 Stück

G-46543 25G, VPE 6 Stück

EINMAL-TANO-ZÄNGCHEN UNO COLORLINE

gerade, steril

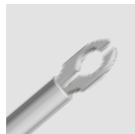

G-42044 20G, VPE 1 Stück

G-42344 23G, VPE 1 Stück

G-42544 25G, VPE 1 Stück

GERADE LASERSONDEN



UNO
COLORLINE

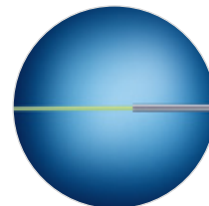

ART.-NR.	Ø	TYP	LASERSTECKER
G-61508	20G	gerade	Geuder, Zeiss, Alcon
G-61538	23G	gerade	Geuder, Zeiss, Alcon
G-61558	25G	gerade	Geuder, Zeiss, Alcon
G-61578	27G	gerade	Geuder, Zeiss, Alcon
G-61601	20G	gerade	Iridex
G-61631	23G	gerade	Iridex
G-61651	25G	gerade	Iridex
G-61671	27G	gerade	Iridex

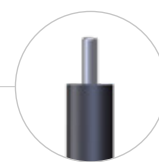

GEBOGENE LASERSONDEN



UNO
COLORLINE

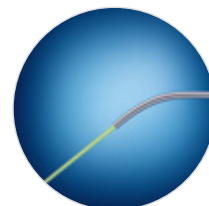

ART.-NR.	Ø	TYP	LASERSTECKER
G-61509	20G	gebogen	Geuder, Zeiss, Alcon
G-61539	23G	gebogen	Geuder, Zeiss, Alcon
G-61559	25G	gebogen	Geuder, Zeiss, Alcon
G-61579	27G	gebogen	Geuder, Zeiss, Alcon
G-61603	20G	gebogen	Iridex
G-61633	23G	gebogen	Iridex
G-61653	25G	gebogen	Iridex
G-61673	27G	gebogen	Iridex

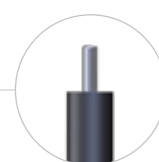

BIEGBARE LASERSONDEN

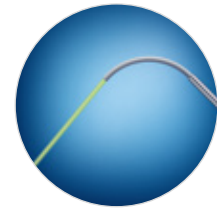

ART.-NR.	Ø	TYP	LASERSTECKER
G-61501	20G	biegbar	Geuder, Zeiss, Alcon
G-61531	23G	biegbar	Geuder, Zeiss, Alcon
G-61551	25G	biegbar	Geuder, Zeiss, Alcon
G-61571	27G	biegbar	Geuder, Zeiss, Alcon
G-61503	20G	biegbar	Iridex
G-61533	23G	biegbar	Iridex
G-61553	25G	biegbar	Iridex
G-61573	27G	biegbar	Iridex

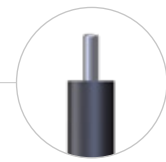

BELEUCHTETE BIEGBARE LASERSONDEN

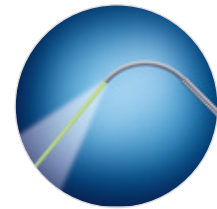

ART.-NR.	Ø	TYP	LICHTSTECKER	LASERSTECKER
G-61505	20G	beleuchtet, biegsam	Geuder	Geuder, Zeiss, Alcon
G-61535	23G	beleuchtet, biegsam	Geuder	Geuder, Zeiss, Alcon
G-61555	25G	beleuchtet, biegsam	Geuder	Geuder, Zeiss, Alcon
G-61575	27G	beleuchtet, biegsam	Geuder	Geuder, Zeiss, Alcon
G-61506	20G	beleuchtet, biegsam	Alcon	Geuder, Zeiss, Alcon
G-61536	23G	beleuchtet, biegsam	Alcon	Geuder, Zeiss, Alcon
G-61556	25G	beleuchtet, biegsam	Alcon	Geuder, Zeiss, Alcon
G-61576	27G	beleuchtet, biegsam	Alcon	Geuder, Zeiss, Alcon

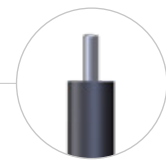
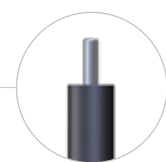
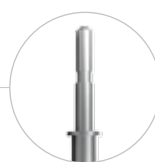

ENDOSONDEN

20G ROT: 20 GAUGE / 0.9 MM

23G GRÜN: 23 GAUGE / 0.6 MM

25G BLAU: 25 GAUGE / 0.5 MM

TROKARSYSTEME

EINMAL-TROKARSYSTEM ONE-STEP UNO COLORLINE

n. HATTENBACH / NIKOLIC
3 Ports für one-step Technik,
inkl. Infusionsschlauch, steril

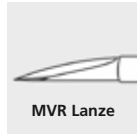

G-42311 23G, VPE 1 Set
G-46311 23G, VPE 6 Sets

G-42511 25G, VPE 1 Set
G-46511 25G, VPE 6 Sets

EINMAL-TROKAR STOPFEN UNO COLORLINE
für UNO Colorline Trokarsysteme, steril



G-42319 23G, 23G, VPE 1 Set (3 Stück)

LICHTLEITER

EINMAL-LICHTLEITER S UNO COLORLINE

Spot, steril

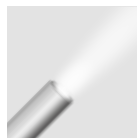

G-42021 20G, VPE 1 Stück
G-46021 20G, VPE 6 Stück

G-42321 23G, VPE 1 Stück
G-46321 23G, VPE 6 Stück

G-42521 25G, VPE 1 Stück
G-46521 25G, VPE 6 Stück

EINMAL-LICHTLEITER W UNO COLORLINE

Weitwinkel, steril



G-42022 20G, VPE 1 Stück
G-46022 20G, VPE 6 Stück

G-42322 23G, VPE 1 Stück
G-46322 23G, VPE 6 Stück

G-42522 25G, VPE 1 Stück
G-46522 25G, VPE 6 Stück

20G ROT: 20 GAUGE / 0.9 MM

23G GRÜN: 23 GAUGE / 0.6 MM

25G BLAU: 25 GAUGE / 0.5 MM

**EINMAL-LICHTLEITER WA
UNO COLORLINE**

Weitwinkel, abgeschirmt, steril



G-42023 20G, VPE 1 Stück
G-46023 20G, VPE 6 Stück

G-42323 23G, VPE 1 Stück
G-46323 23G, VPE 6 Stück

G-42523 25G, VPE 1 Stück
G-46523 25G, VPE 6 Stück

VITREKTOREN

**EINMAL-HIGH-SPEED-VITREKTOR
UNO COLORLINE**

pneumatisch, mit GEUDER Sicherheits-
konnektor, steril



G-42001 20G, VPE 1 Stück
G-46001 20G, VPE 6 Stück

G-42301 23G, VPE 1 Stück
G-46301 23G, VPE 6 Stück

**EINMAL-HIGH-SPEED-VITREKTOR MACH2
UNO COLORLINE**

Doppelschneide, pneumatisch,
mit GEUDER Sicherheitskonnektor, steril



G-42002 20G, VPE 1 Stück

G-42302 23G, VPE 1 Stück
G-46302 23G, VPE 6 Stück

G-42502 25G, VPE 1 Stück
G-46502 25G, VPE 6 Stück

**EINMAL-INFUSIONSROHR 20G
UNO COLORLINE**

für 20 Gauge GEUDER
UNO Colorline Vitrektoren, steril

G-42009 20G, VPE 1 Stück
G-46009 20G, VPE 6 Stück



**EINMAL-DMEK-KARTUSCHE***n. SZURMAN*

Kartusche für die Descemet-Membran-Endothel-Keratoplastik, inkl. Schlauchanschluss zum Beladen der Kartusche, steril

G-38630 Inzision 2.8 bis 3.0 mm, 14 Gauge / 2.0 mm

G-38635 Inzision 2.4 bis 2.75 mm, 16 Gauge / 1.6 mm

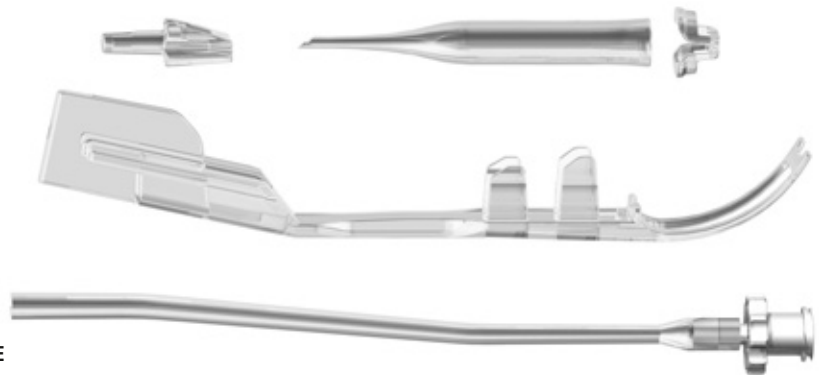
**G-38626 DMEK RAPID TRANSPORTKARTUSCHE***n. SZURMAN*

Einmal-DMEK Transportkartusche für den Transport der vorpräparierten Descemet-Membran zum Einsatz bei einer Descemet Membran Endothel Keratoplastik (DMEK)
Inkl. Kartusche, 2 Verschlüssen, Transporthalterung für Kartusche und Schlauchanschluss zum Beladen der Kartusche
VPE 6 Sets, steril

G-38611 EINMAL-SCHLAUCH MIT LUERANSCHLUSS

z.B. zum Spülen und Färben der Descemet Membran
VPE 6 Stück, steril

**G-34523-1 EINMAL-IRISRETRAKTOR**

zur mechanischen Erweiterung der Iris, flexibel
VPE 5 Sets à 6 Irisretraktoren, steril

**G-34810 TRÄNENWEG INTUBATIONSSCHLAUCH**

Silikonschlauch 35 cm
Außendurchmesser 0.6 mm,
Innendurchmesser 0.3 mm
VPE 10 Stück, steril



G-34811 TRÄNENWEG INTUBATIONSET
 Faden mit Silikonschlauch
 0.6 mm
 VPE 10 Stück, steril



G-34290 EINMAL-TRÄNENWEGKANÜLE
 gebogen, 26 Gauge / 0.45 x 30 mm
 VPE 10 Stück, steril



EINMAL-RETROBULBÄRKANÜLE
 VPE 10 Stück, steril
G-34200 25 Gauge, 0.5 x 38 mm
G-34205 26 Gauge, 0.45 x 50 mm

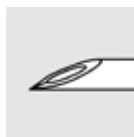

EINMAL-RETROBULBÄRKANÜLE
n. ATKINSON
 VPE 10 Stück, steril
G-34210 25 Gauge, 0.5 x 40 mm
G-34215 23 Gauge, 0.64 x 38 mm

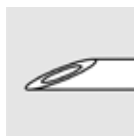

G-34220 EINMAL-PERIBULBÄRKANÜLE
 25 Gauge, 0.5 x 32 mm
 VPE 10 Stück, steril

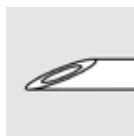







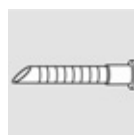



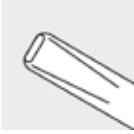

EINMAL-CYSTOTOMKANÜLE
 gebogen, 45°
 25 Gauge / 0.5 mm
 VPE 10 Stück, steril
G-34225 12.5 mm lang, seitlich schneidend
G-34230 12.5 mm lang



G-34261 EINMAL-VK-INFUSIONSKANÜLE
n. LEWICKY
 20 Gauge / 0.9 mm, Spitze 5 mm
 VPE 3 Stück, steril



G-34235 G-34240	EINMAL-VK-KANÜLE <i>n. RYCROFT</i> 7 mm abgewinkelt, 45° VPE 10 Stück, steril 20 Gauge, 0.9 x 5 + 17 mm 25 Gauge, 0.5 x 25 mm		
G-34245	EINMAL-HYDRODISSEKTIONSKANÜLE <i>n. SAUTTER</i> vertikal abgeflacht 27 Gauge / 0.4 x 22 mm VPE 10 Stück, steril		
G-34270	EINMAL-HYDRODISSEKTIONSKANÜLE <i>MODELL TÜBINGEN</i> 30 Gauge / 0.3 x 19.5 mm VPE 10 Stück, steril		
G-34271	EINMAL-HYDRODISSEKTIONSKANÜLE <i>MODELL FRANKFURT</i> 27 Gauge / 0.4 mm x 15 mm VPE 10 Stück, steril		
G-34500	EINMAL-ENTFALTUNGSKANÜLE <i>n. SAAD</i> z.B. zur Entfaltung der Descemet Membran bei DMEK 1 vordere, 4 seitliche Öffnungen 27 Gauge / 0.4 mm VPE 10 Stück, steril		
G-34501	EINMAL DALK-KANÜLE für die Big-Bubble Technik der tiefen anterioren lamellären Keratoplastik (DALK) 27 Gauge / 0.4 mm, gebogen, abgeflachte Spitze Öffnung unten, 0.4 mm VPE 10 Stück, steril		

G-34265 EINMAL-SPÜLSCHLINGENKANÜLE

mit 2 Öffnungen
25 Gauge / 0.5 mm
VPE 10 Stück, steril

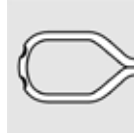

G-34255 EINMAL-KAPSELPOLIERKANÜLE

n. KRATZ
9 mm abgewinkelt, 45°
vorne geschlossen, mit seitlicher Öffnung,
aufgeraut
23 Gauge / 0.6 mm
VPE 10 Stück, steril



G-34280 EINMAL-SPÜL-/SAUGKANÜLE

n. SIMCOE
Saugöffnung 0.4 mm
Spülöffnung vorne
23 Gauge / 0.64 mm
VPE 10 Stück, steril

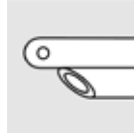

G-15197 EINMAL-SPÜLKANÜLE

für Viskokanalostomie
Rohr 26 Gauge / 0.45 mm
Spitze 35 Gauge / 0.21 mm, abgewinkelt
Rohr 5 mm verjüngt und gebogen
VPE 5 Stück, steril



G-80975 EINMAL-INJEKTIONSKANÜLE

für EasyGas®
30 Gauge / 0.3 x 12 mm
VPE 100 Stück, steril

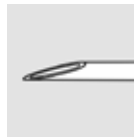



G-34400 EINMAL-BIMANUELLES I/A HANDGRIFF-SET

bestehend aus:
 - Spülhandgriff, Spülöffnung 2 x 0.6 mm
 - Saughandgriff, Saugöffnung 0.4 mm
 - Spitze aufgeraut, Rohr 21 Gauge / 0.8 mm
 VPE 5 Stück, steril

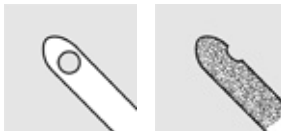

G-34289 EINMAL-STAUBSAUGERHANDGRIFF

mit Silikonkammer, Luer-Lock
 VPE 10 Stück, steril



G-34806 EINMAL-SILIKONKAMMER

für Staubsaugerhandgriff
 G-31805, G-37000 und G-37002
 VPE 10 Stück, steril



G-34275 EINMAL-STAUBSAUGERKANÜLE

Innendurchmesser 25 Gauge / 0.5 mm
 Außendurchmesser 21 Gauge / 0.8 x 35 mm
 21 Gauge / 0.8 x 35 mm
 VPE 10 Stück, steril

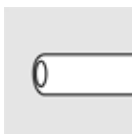

EINMAL-STAUBSAUGERKANÜLE

stumpf
 VPE 10 Stück, steril

G-34291

20 Gauge / 0.9 mm

G-34296

23 Gauge / 0.6 mm

G-34299

25 Gauge / 0.5 mm

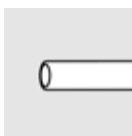

EINMAL-STAUBSAUGERKANÜLE

mit Silikonbürstchen
 VPE 5 Stück, steril
G-34293 20 Gauge / 0.9 mm
G-34294 23 Gauge / 0.6 mm
G-34297 25 Gauge / 0.5 mm
G-4449M 25 Gauge / 0.5 mm VPE 10

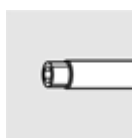

EINMAL-STAUBSAUGERKANÜLE

mit Silikonspitze
 VPE 5 Stück, steril
G-34292 20 Gauge / 0.9 mm
G-34295 23 Gauge / 0.6 mm
G-34298 25 Gauge / 0.5 mm

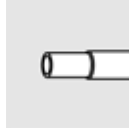

G-34285

EINMAL-PFCL-KANÜLE

zur Injektion schwerer Flüssigkeiten
 doppeläufig, koaxial
 23 Gauge / 0.64 mm
 VPE 10 Stück, steril

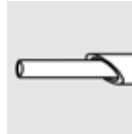

EINMAL VFI-KANÜLE FÜR ÖL I/A

für Silikonöl Injektion/Aspiration
 Polyimid-Spitze 6 mm, dünnwandig
 VPE 10 Stück, steril
G-34493 20 Gauge / 0.9 mm
G-34494 23 Gauge / 0.6 mm
G-34495 25 Gauge / 0.5 mm
G-34496 27 Gauge / 0.4 mm



G-34493
G-34494
G-34495
G-34496

EINMAL-KANÜLE

für Silikonölinjektion
 VPE 10 Stück, steril
G-34497 20 Gauge / 0.9 mm x 8 mm
G-34498 23 Gauge / 0.6 mm x 8 mm

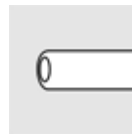

KANÜLEN (STAUBSAUGER MIT SILIKONSPITZE · PFCL · SILIKONÖL · INFUSION)

EINMAL-INFUSIONSHALTERUNG

mit Silikonschlauch 25 cm
Luer-Lock Kunststoffadapter
20 Gauge / 0.9 mm
VPE 5 Stück, steril
Spitze schräg, 4.0 mm
Spitze schräg, 6.0 mm

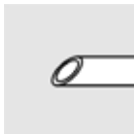
G-33468**G-33469****EINMAL-INJEKTIONSHALTERUNG**

für Silikonöl
mit 1 Metallmanschette, Luer-Lock Kunststoffadapter und PVC-Schlauch 25 cm
20 Gauge / 0.9 mm
VPE 5 Stück, steril
Spitze schräg, 4.0 mm
Spitze schräg, 6.0 mm

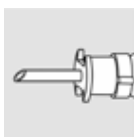
G-33488**G-33489****G-32696****EINMAL-DRUCKSCHLAUCH**

zur Silikonölinjektion, Luer-Lock weiblich / männlich
VPE 10 Stück, steril



G-31891 **EINMALSPRITZE**
Luer-Lock, 10 ml steril



G-38610 **EINMALSPRITZE BD EMERALD™**
Luer Slip, 5 ml, steril
VPE 100 Stück



G-31520 **EINWEG-MINI-FILTER**
0.1 µm, steril



G-23991 **EINMAL-DREIWEGEHAHN**
2 x Luer-Lock weiblich, 1 x Luer-Lock männlich
Kunststoff, steril



G-30146 **EINMAL-LUFTINJEKTIONSSCHLAUCH**
für megaTRON® S3 / S4 HPS
inkl. Filter 0.1 µm und 2-Wege-Hahn
Länge 1.9 m
VPE 6 Stück, steril



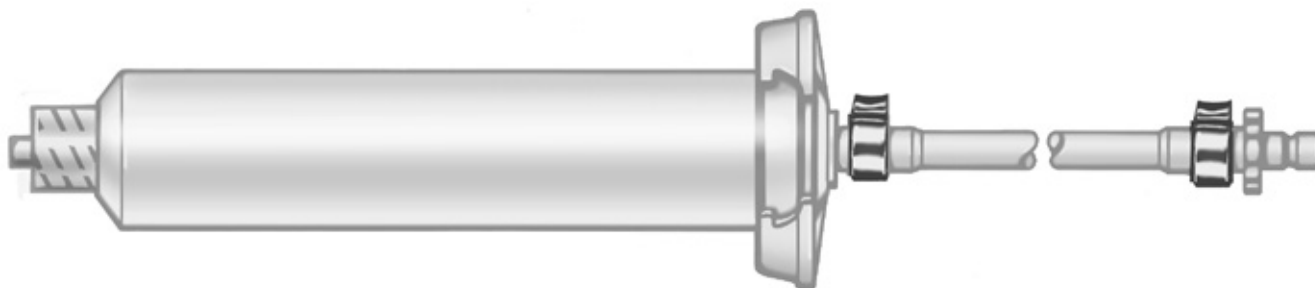

G-28766 **EINMAL-ÖLINJEKTIONSSYSTEM**
zur pneumatischen Silikonölinjektion,
mit Schutzvorrichtung für Glasspritze,
Druckschlauch passend für megaTRON® S3 / S4 HPS
und Pentasys® 2, steril

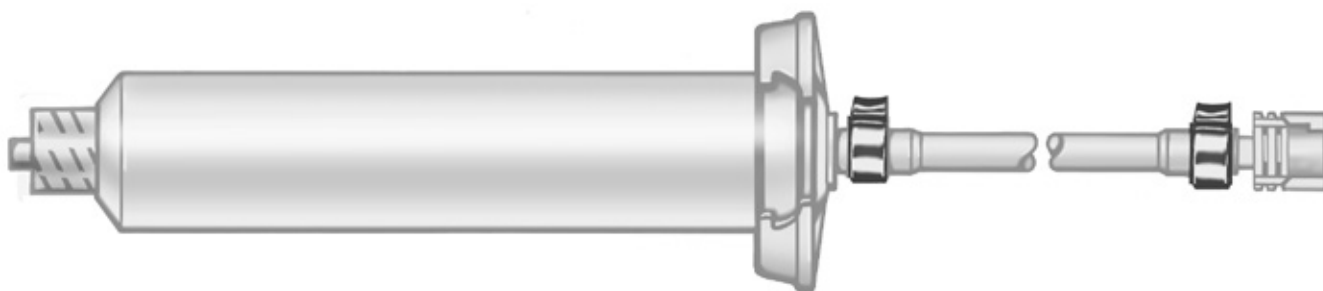

G-28767 **EINMAL-ÖLINJEKTIONSSYSTEM**
zur pneumatischen Silikonölinjektion,
mit Schutzvorrichtung für Glasspritze,
Druckschlauch passend für megaTRON®
und Accurus®, steril

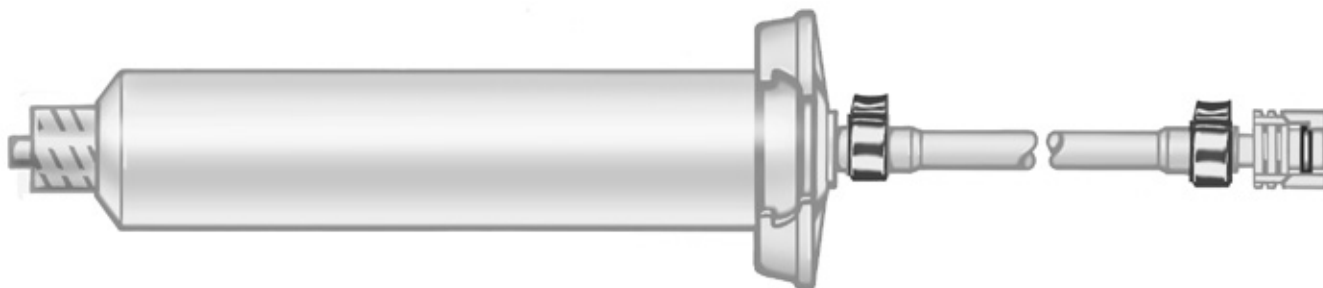

G-28768 **EINMAL-ÖLINJEKTIONSSYSTEM**
zur pneumatischen Silikonölinjektion,
mit Schutzvorrichtung für Glasspritze,
Druckschlauch passend für Millennium®, steril

G-19826 **EINMAL BATTERIEKAUTER, NIEDRIGTEMPERATUR**
 z.B. für YAMANE-Technik
 feine Spitze, 427 °C - 482 °C
 VPE 10 Stück, steril



G-19827 **EINMAL BATTERIEKAUTER, HOCHTEMPERATUR**
 feine Spitze, 704 °C - 1500 °C
 VPE 10 Stück, steril



G-32700 **SKALPELLGRIFF**



G-18127 **SAUGKEILE**
 17 mm lang
 VPE 20 Beutel à 10 Stück, steril

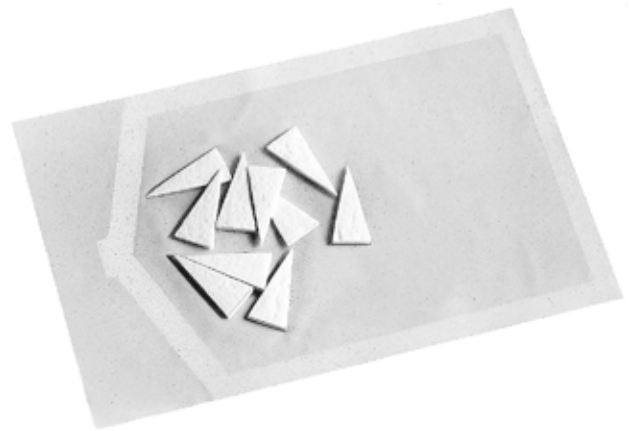

G-33786 **MARKIERSTIFT**
 Gentian Violett
 mit 2 Spitzen, fein und dick
 zum Anfärben von Cornea-Markern
 VPE 20 Stück, steril



BATTERIEKAUTER · SKALPELLGRIFF · SAUGKEILE · MARKIERSTIFT

G-34602 TYP 276 SILIKONRING, ASYMMETRISCH

7.0 mm breit
2.5 mm Rille
VPE 5 Stück, steril



7.0
2.5

G-34606 TYP 280 SILIKONRING, ASYMMETRISCH

10.0 mm breit
2.5 mm Rille
VPE 5 Stück, steril



10.0
2.5

G-34608 TYP 286 SILIKONRING, KONVEX

6.0 mm breit
2.5 mm Rille
VPE 5 Stück, steril



6.0
2.5

G-34610 TYP 287 SILIKONRING, KONVEX

7.0 mm breit
2.5 mm Rille
VPE 5 Stück, steril



7.0
2.5

G-34616 TYP 277 SILIKONRING, KONKAV

7.0 mm breit
2.5 mm Rille
VPE 5 Stück, steril



7.0
2.5

G-34618 TYP 279 SILIKONRING, KONKAV

9.0 mm breit
2.5 mm Rille
VPE 5 Stück, steril

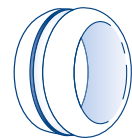

9.0
2.5

G-34620 **TYP 40 SILIKON-CERCLAGEBAND**
 B 2.0 x H 0.75 x L 125 mm
 VPE 5 Stück, steril

Passende Manschetten:
 G-34642 (rund)
 G-34645 (oval)

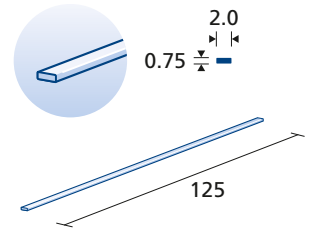

G-34622 **TYP 240 SILIKON-CERCLAGEBAND**
 B 2.5 x H 0.6 x L 125 mm
 VPE 5 Stück, steril

Passende Manschetten:
 G-34645 (oval)
 G-34646 (rund)

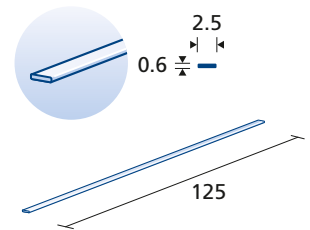

G-34624 **TYP 41 SILIKONSCHIENE**
 B 3.5 x H 0.75 x L 125 mm
 VPE 5 Stück, steril

Passende Manschetten:
 G-34647 (oval)
 G-34644 (rund)

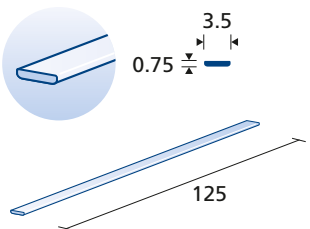

G-34626 **TYP 42 SILIKONSCHIENE**
 B 4.0 x H 1.25 x L 125 mm
 VPE 5 Stück, steril

Passende Manschetten:
 G-34647 (oval)
 G-34644 (rund)

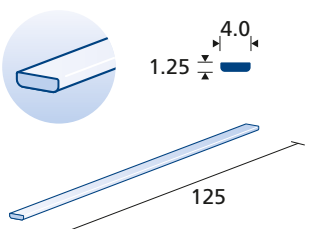

G-34628 **TYP 4050 SILIKONSCHIENE**
 B 5.0 x H 1.0 x L 125 mm
 VPE 5 Stück, steril

Passende Manschetten:
 G-34647 (oval)
 G-34644 (rund)

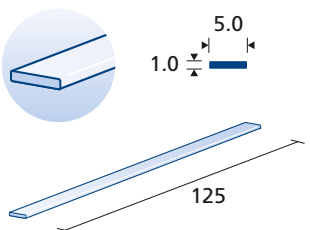

SILIKONBÄNDER UND -SCHIENEN

16

G-34636 **TYP 219 SILIKONSCHIENE MIT RILLE**
B 4.5 x H 1.25 x L 100 mm
2.5 mm Rille
VPE 5 Stück, steril

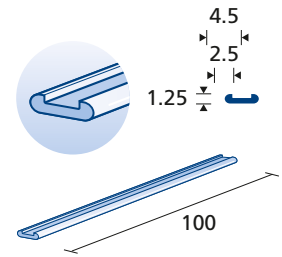

G-34638 **TYP 220 SILIKONSCHIENE MIT RILLE**
B 6.0 x H 1.5 x L 100 mm
2.5 mm Rille
VPE 5 Stück, steril

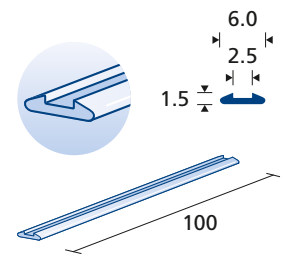

G-34646 **TYP 270 SILIKONMANSCHETTE**
Ø 0.76 mm innen
Ø 1.65 mm außen
30 mm lang
VPE 5 Stück, steril

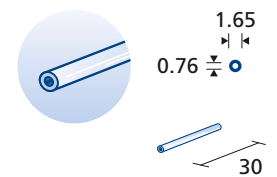

G-34642 **TYP 70 SILIKONMANSCHETTE**
Ø 1.0 mm innen
Ø 2.1 mm außen
30 mm lang
VPE 5 Stück, steril

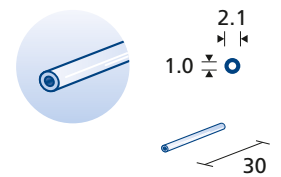

G-34644 **TYP 72 SILIKONMANSCHETTE**
Ø 1.5 mm innen
Ø 2.4 mm außen
30 mm lang
VPE 5 Stück, steril

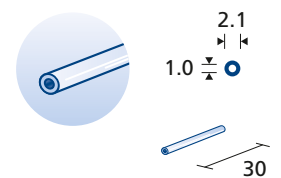

SILIKONSCHIENEN MIT RILLE · SILIKONMANSCHETTEN

G-34645 TYP 3083 OVALE SILIKONMANSCHETTE

Ø 1.5 mm innen
 Ø 2.5 mm außen
 5 mm lang
 VPE 5 Stück, steril

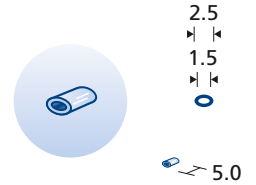

G-34647 TYP 3084 OVALE SILIKONMANSCHETTE

Ø 1.5 mm innen
 Ø 3.75 mm außen
 5 mm lang
 VPE 5 Stück, steril

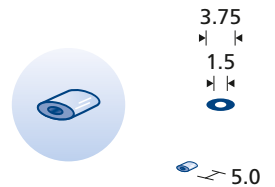

G-34656 TYP 503 RUNDE SILIKON-SKLERALPLOMBE

Ø 3.0 mm
 80 mm lang
 VPE 5 Stück, steril

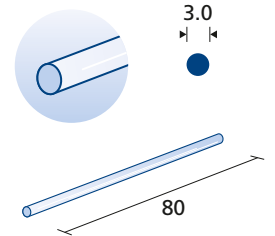

G-34658 TYP 504 RUNDE SILIKON-SKLERALPLOMBE

Ø 4.0 mm
 80 mm lang
 VPE 5 Stück, steril

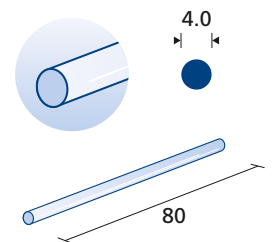

G-34660 TYP 505 RUNDE SILIKON-SKLERALPLOMBE

Ø 5.0 mm
 80 mm lang
 VPE 5 Stück, steril

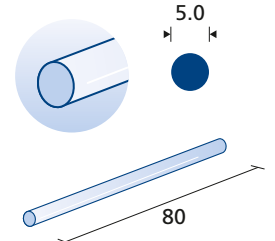

SILIKONMANSCHETTEN · SILIKON-SKLERALPLOMBEN

G-34664 **TYP 501 OVALE SILIKON-SKLERALPLOMBE**
B 4.0 x H 2.5 x L 80 mm
VPE 5 Stück, steril

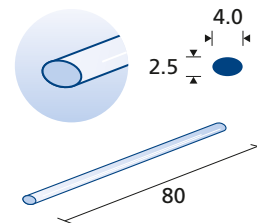

G-34666 **TYP 506 OVALE SILIKON-SKLERALPLOMBE**
B 5.0 x H 3.0 x L 100 mm
VPE 5 Stück, steril

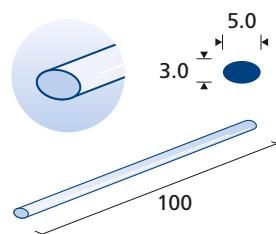

G-34668 **TYP 507 OVALE SILIKON-SKLERALPLOMBE**
B 7.5 x H 5.5 x L 80 mm
VPE 5 Stück, steril

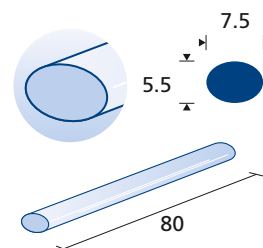

G-34672 **TYP 506G SILIKON-SKLERALPLOMBE MIT RILLE**
2.5 mm Rille
B 5.0 x H 3.0 x L 80 mm
VPE 5 Stück, steril

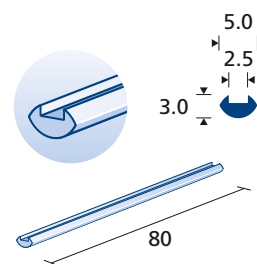

G-34678 **TYP 509G SILIKON-SKLERALPLOMBE MIT RILLE**
2.5 mm Rille
B 7.5 x H 3.5 x L 80 mm
VPE 5 Stück, steril

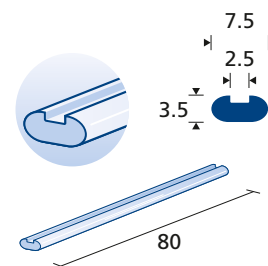

G-34680 **TYP 516G SILIKON-SKLERALPOMBE MIT RILLE**
 2.5 mm Rille
 B 6.4 x H 2.3 x L 80 mm
 VPE 5 Stück, steril

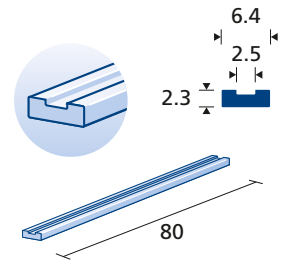

G-34684 **TYP 510 HALBRUNDE SILIKON-SKLERALPOMBE**
 B 5.0 x H 2.5 x L 80 mm
 VPE 5 Stück, steril

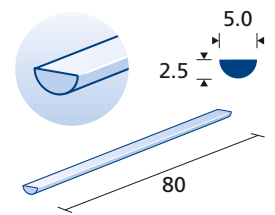

G-34686 **TYP 511 HALBOVALE SILIKON-SKLERALPOMBE**
 B 7.5 x H 2.75 x L 80 mm
 VPE 5 Stück, steril

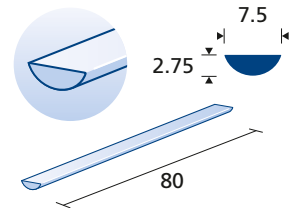

G-34688 **TYP 515 HALBOVALE SILIKON-SKLERALPOMBE**
 B 5.0 x H 3.33 x L 80 mm
 VPE 5 Stück, steril

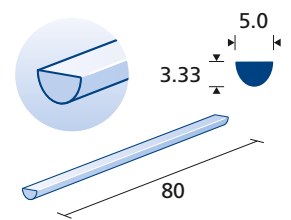

G-34710**BONNER INJEKTIONS-SET**

Einmal-Set für intravitreale Injektion (IVOM)
bestehend aus:

- Mess- und Fixierinstrument, 3.5 / 4.0 mm
- Lidsperrer
- Spülkanüle
- Kanüle 0.9 x 70 mm
- Spritze 1 ml
- Spritze 10 ml
- Augentuch mit eingeschnittener Inzisionsfolie 140 x 140 cm
- Augenstäbchen (3 x)
- Mullkomresse 10 x 10 (2x)
- Abdecktuch 60 x 60 cm
- VPE 10 Stück, steril



SONSTIGES



KAPSELSPANNRING-INJEKTOREN · PUPILLENDILATATOREN.....	247
TRÄNENWEG / DCR.....	248
KNOCHENSTANZEN · LASEK TREPANE · FASZIENNADEL.....	249
DIAMANTFRÄSE · VITREKTOMIELINSEN.....	250
AUGENKLAPPE · BATTERIEKAUTER · INTRAOKULARMAGNET.....	251
DIATHERMIE-INSTRUMENTE.....	252



G-32955

INJEKTOR

für Kapselspannung
Schaftdurchmesser 1.2 mm
für 1.9 mm Inzisionen
Schaftlänge 30 mm
Gesamtlänge 156 mm



G-32960

INJEKTOR

für MORCHER-Kapselspannung
Schaftdurchmesser 1.2 mm
für 1.9 mm Inzisionen
Schaftlänge 30 mm
Gesamtlänge 156 mm



G-32965

INJEKTOR

für MORCHER-Kapselknickring
Schaftdurchmesser 1.6 mm
für 2.4 - 2.5 mm Inzisionen
Schaftlänge 30 mm
Gesamtlänge 156 mm



G-32970

INJEKTOR

für MORCHER-Pupillendilatator
Gesamtlänge 140 mm



G-31810 **HOHLMEISSELZANGE**
n. FRIEDMANN
Gesamtlänge 140 mm



Abb. 2:3

G-32355 **NASENSPECULUM**
Gesamtlänge 150 mm



Abb. 2:3

G-33125 **HAMMER**
n. MEAD
300 g, bleigefüllt
Kopfdurchmesser 27 mm
Gesamtlänge 190 mm



Abb. 2:3

G-18630 **ELEVATORIUM**
MODELL HEIDELBERG
Gesamtlänge 143 mm



G-18620 **RASPATORIUM**
MODELL HEIDELBERG
Gesamtlänge 155 mm





G-18240 **FLACHMEISSEL**
n. WEST
für Tränensack
flach, Breite 5.0 mm
Gesamtlänge 160 mm



G-18245 **HOHLMEISSEL**
n. WEST
für Tränensack
konkav, Breite 5.0 mm
Gesamtlänge 162 mm

G-32313 **FASZIENNADEL**
n. WRIGHT
Gesamtlänge 115 mm



G-33650 **LASEK-TREPAN**
mit Fadenkreuz
Gesamtlänge 100 mm
8.0 mm
G-33652 9.0 mm

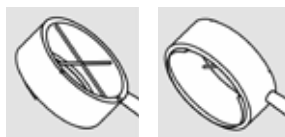

G-33655 **LASEK-TRICHTER**
n. LOHMANN
mit Fadenkreuz
Gesamtlänge 100 mm
8.5 mm
G-33657 9.5 mm

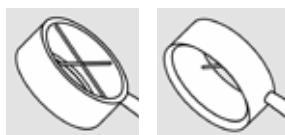

DIAMANTFRÄSE

Stirn-, Innen- und Außenbelag
Gesamtlänge 50 mm



- G-18300** 8.0 mm
G-18301 9.0 mm
G-18302 10.0 mm

- G-36000** **LINSE**
n. KILP
60 D flach, Sichtwinkel 20°, mit Silikonring,
zentraler hinterer Pol und zentraler Glaskörper



- G-36010** **LINSE**
n. LANDERS
93 D, bikonkav mit Silikonring
klare Sicht des Fundus in einem mit Luft gefüllten phaken Auge



- G-36015** **LINSE**
n. MACHEMER
mit Silikonring zur Vergrößerung von Strukturen tief im Glaskörperraum
oder auf der Retinaoberfläche



- G-36020** **LINSE**
n. PEYMAN
Weitsichtwinkel 30°, mit Silikonring
für zentralen Fundus und zentralen Glaskörper



- G-36025** **LINSE**
n. TOLENTINO
Prisma 20° mit Silikonring, hinterer peripherer Fundus
und hinterer peripherer Glaskörper



- G-36030** **LINSE**
n. TOLENTINO
Prisma 30° mit Silikonring,
peripheres Sehfeld über den Äquator hinaus



- G-36045** **ERSATZ-SILIKONRING**
für Linse *n. KILP* G-36000



G-36050 **ERSATZ-SILIKONRING**
für Linsen von G-36010 bis G-36035



G-36065 **LINSENHALTERING**
für Linsen ohne Silikonring
zum Festnähen auf der Sklera
für Linse G-36000



G-31105 **AUGENKLAPPE**
Kunststoff, transparent
zur Verwendung auf beiden Augen
VPE 100



G-19826 **EINMAL BATTERIEKAUTER,
NIEDRIGTEMPERATUR**
z.B. für YAMANE-Technik
feine Spitze, 427 °C - 482 °C
VPE 10 Stück, steril



G-19827 **EINMAL BATTERIEKAUTER,
HOCHTEMPERATUR**
feine Spitze, 704 °C - 1500 °C
VPE 10 Stück, steril



G-31900 **INTRAOKULARER MAGNET**
n. KUHN
Schaft 30 mm, Außendurchmesser 1.9 mm
magnetische Spitze 4 mm
Gesamtlänge 90 mm



G-31215 **BIPOLARPINZETTE**
gerade, 100 mm
(nur im Autoklav-Sterilisierung)



G-31216 **BIPOLARPINZETTE**
abgewinkelt, 100 mm
(nur im Autoklav-Sterilisierung)



G-31218 **BIPOLARSTIFT**
Durchmesser 1.1 mm
G-31219 Durchmesser 0.9 mm



G-25030 **INTRAOKULARE**
DIATHERMIESONDE
20 Gauge / 0.9 mm
G-25032 23 Gauge / 0.64 mm
G-25034 25 Gauge / 0.5 mm

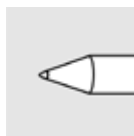
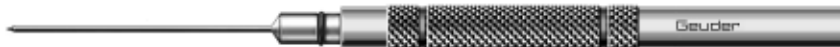

G-28220 **DIATHERMIE-**
ANSCHLUSSKABEL



STERILISATIONSCONTAINER UND REINIGUNGSADAPTER

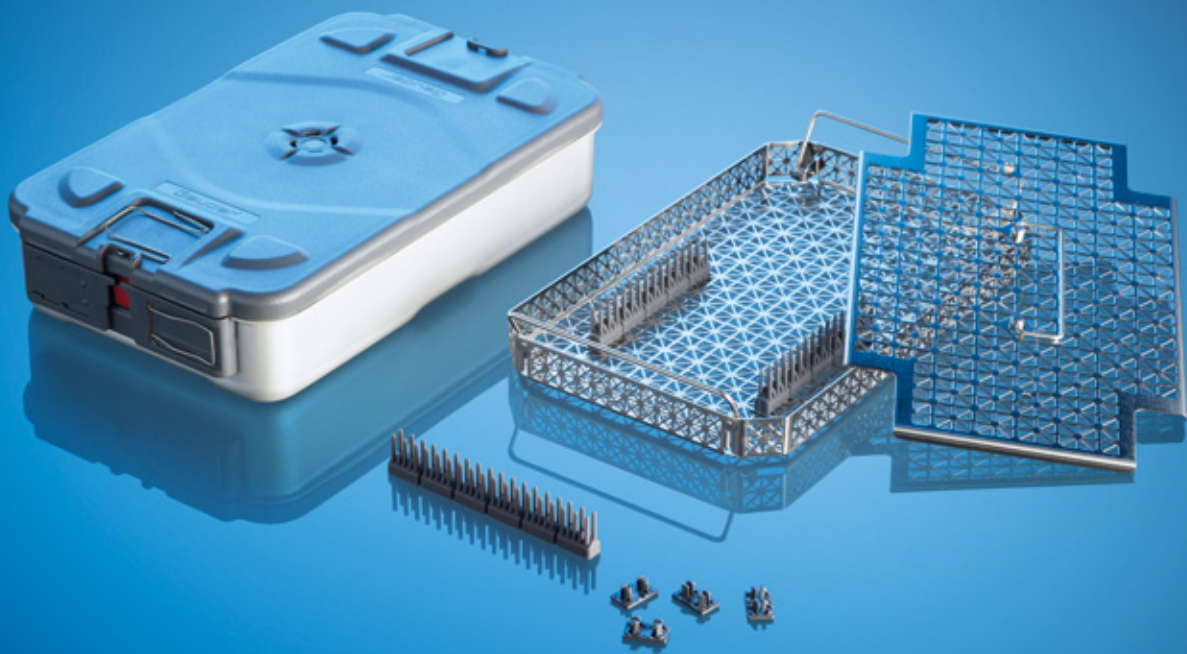

MICROSTOP® CONTAINER UND ZUBEHÖR	255
SIEBSCHALEN UND BÄNKCHEN (FÜR STAHLBEHÄLTER)	258
SILIKONSTREIFEN · SILIKONPLATTEN · PLOMBEN	259
ETUIS	260
STERISAFE® DURO CONTAINER UND ZUBEHÖR	261
STERISAFE® EINSÄTZE · REINIGUNGSADAPTER UND SCHLÄUCHE	265
REINIGUNGSADAPTER	266

G-39745

**MICROSTOP[®]
CONTAINER FLACH**

für eine Siebschale
Außenmaße: 310 x 189 x 70 mm
Innenmaße: 283 x 177 x 50 mm



G-39750

**MICROSTOP[®]
CONTAINER HOCH**

für zwei Siebschalen
Außenmaße: 310 x 189 x 90 mm
Innenmaße: 283 x 177 x 70 mm



G-39783

**MICROSTOP[®]
SIEBTRAY MINI**

29 mm, flach
Größe: 277 x 172 x 29 mm
ohne Deckel
mit Deckel

G-39786



G-39785

**MICROSTOP[®]
SIEBTRAY MINI**

38 mm, hoch
Größe: 277 x 172 x 38 mm
ohne Deckel
mit Deckel

G-39784



MICROSTOP[®]

18

G-39787

**MICROSTOP®
DECKEL SIEBTRAY MINI**

Größe: 277 x 172 mm
passend für G-39783 und G-39785

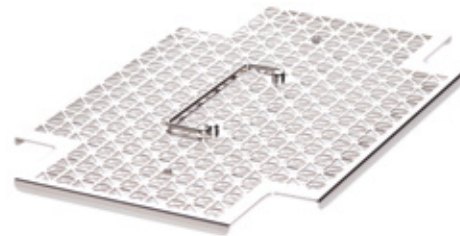

G-39782

**MICROSTOP®
FIXIERELEMENT**

für MICROSTOP® Siebtray Mini
Noppenförmig, 120 mm
teilbar in 6 Einzelelemente

G-39789

29 mm, flach
38 mm, hoch



G-39788

**MICROSTOP®
CLIP FÜR FIXIERELEMENTE**

G-39782 und G-39789
VPE 10 Stück



G-39741

**MICROSTOP®
KENNZEICHNUNGSSCHILD**

für Deckel, Beschriftung nach Wunsch



G-39746

**MICROSTOP®
KENNZEICHNUNGSSCHILD**

für Vorderseite, Beschriftung nach Wunsch



MICROSTOP[®]
LOGISTIK-RÄHMCHEN
in Verbindung mit Kennzeichnungsschildern
für Deckel

G-39753 Farbe: rot
G-39754 Farbe: blau
G-39755 Farbe: grün



G-39762 **MICROSTOP[®]**
PLOMBE
mit Indikator
VPE 1000 Stück

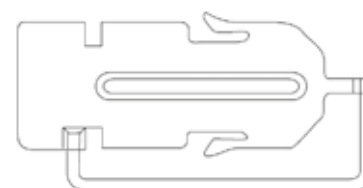

G-39764 **MICROSTOP[®]**
PROTOKOLLKÄRTCHEN
mit Indikator
VPE 1000 Stück



G-31649 **INDIKATOR**
für Dampfsterilisation, schmal
VPE 1000 Stück



G-32675 **SILIKONABLAGE**
mit Boden
Außenmaße: 160 x 85 x 20 mm



G-32660 **STERILISIERBÄNKCHEN**
für 12 Kanülen, Silikon
Außenmaße: 85 x 56 x 8 mm

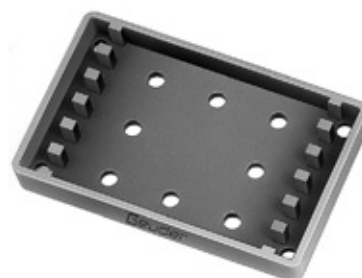

G-19870 **INSTRUMENTENBÄNKCHEN**
für 10 Heftinstrumente, Silikon
Außenmaße: 160 x 85 x 20 mm



G-32785 **SILIKON SIEBSCHALE**
Außenmaße: 194 x 135 x 24 mm

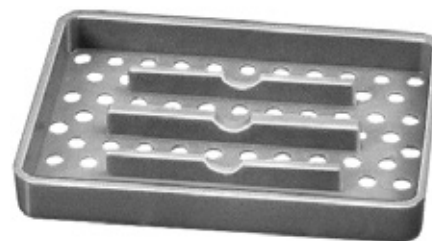

G-32676 **SILIKON-NOPPENSTREIFEN, BLAU**
340 x 30 mm



G-32677 **SILIKON-PROFILLEISTE, BLAU**
350 mm lang



G-19866 **SILIKON-NOPPENPLATTE**
perforiert
240 x 230 mm
G-19865 300 x 150 mm
G-19867 470 x 245 mm



G-19899 **SILIKONPLATTE**
perforiert, 270 x 185 mm
für Heißluft-Sterilisierkästen
G-19841, G-19842,
G-19846, G-19847

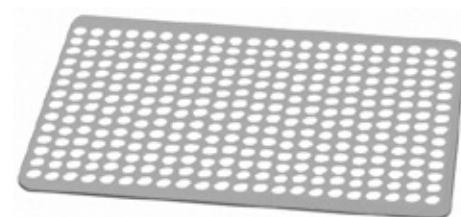

G-31657 **PLOMBE**
für Dampfsterilisierbehälter
VPE 100 Stück



G-31659 **PLOMBE**
für Sterilisierbehälter zur Heißluftsterilisation
VPE 100 Stück



G-32695 **SILIKON-VERSCHLUSSBUND**
17 cm lang

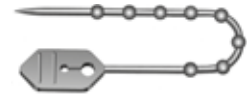

G-33100 **STERILISIERETUI**
für ein Vitrektomieinstrument,
Kunststoff, mit 2 Stegen
Außenmaße: 195 x 60 x 25 mm

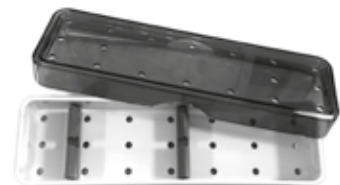

G-33101 **STERILISIERETUI**
Kunststoff, mit Noppenmatte
Außenmaße: 195 x 60 x 25 mm

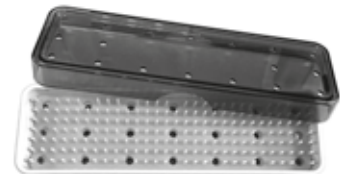

G-33102 **STERILISIERETUI**
Kunststoff, mit Noppenmatte
Außenmaße: 200 x 110 x 28 mm

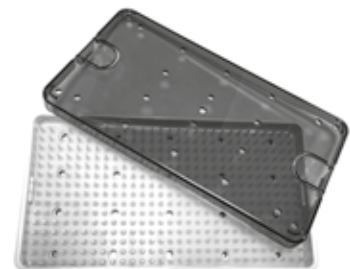

G-39527

STERISAFE[®] DURO A4 PLUS

Sterilisierkasten für die Dampf-, Gas- (EO, FO),
Plasmasterilisation, ohne Innenleben
Außenmaße: 290 x 190 x 70 mm
Innenmaße: 265 x 165 x 60 mm



G-39525

STERISAFE[®] DURO A4

Sterilisierkasten für die Dampf-, Gas- (EO, FO),
Plasmasterilisation
Außenmaße: 290 x 190 x 60 mm
Innenmaße: 265 x 165 x 49 mm



G-39528

STERISAFE[®] DURO A6

Sterilisierkasten für die Dampf-, Gas- (EO, FO),
Plasmasterilisation
Außenmaße: 190 x 110 x 60 mm
Innenmaße: 165 x 92 x 49 mm



G-39543

STERISAFE[®] DURO SIEBKORB A4-30 HOCH

Außenmaße: 260 x 163 x 30 mm
Innenmaße: 249 x 157 x 23 mm



G-39541 STERISAFE® DURO SIEBSCHALE A4-15 FLACH

Außenmaße: 260 x 163 x 15 mm
Innenmaße: 249 x 157 x 11 mm

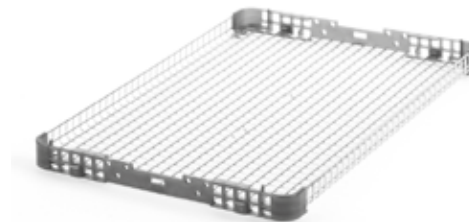

G-39542 STERISAFE® DURO SIEBSCHALE A4-30 HOCH

Außenmaße: 260 x 163 x 30 mm
Innenmaße: 249 x 157 x 26 mm

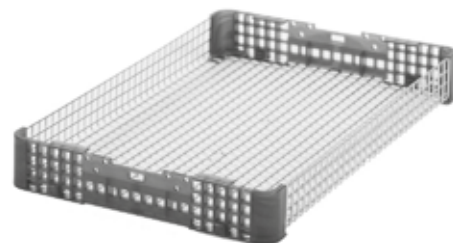

G-39549 STERISAFE® DURO SIEBKORB A6-30

Außenmaße: 162 x 90 x 30 mm
Innenmaße: 156 x 80 x 23 mm



G-39548 STERISAFE® DURO SIEBSCHALE A6-15

Außenmaße: 162 x 90 x 15 mm
Innenmaße: 156 x 80 x 11 mm



G-39561 STERISAFE® FIXIERLEISTE 75

gefedert, aus Silikon
für Sterisafe® DURO A4 und A6
Länge: 75 mm
VPE 5 Stück



G-39562 **STERISAFE[®] FIXIERLEISTE 145**
gefedert, aus Silikon
für Sterisafe[®] DURO A4 und A6
Länge: 145 mm
VPE 5 Stück



G-39563 **STERISAFE[®] FIXIERLEISTE 230**
gefedert, aus Silikon
für Sterisafe[®] DURO A4
Länge: 230 mm
VPE 5 Stück



G-39501 **STERISAFE[®] FILTER**
A4 VPE 10 Stück
G-39511 A6 VPE 10 Stück



G-39530 **STERISAFE[®] FILTER-EINSATZ VERFALLSDATUM**
VPE 10 Stück



G-39535 **SIEGEL-ETIKETT**
mit Farbindikator und Beschriftungsfeld
VPE 2000 Stück

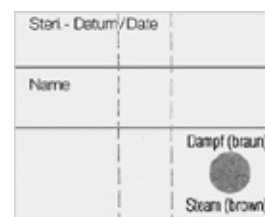

G-39564 **ETIKETTENUNIVERSALHALTER**
für Sterisafe[®] Duro
VPE 2 Stück

G-39540 **SICHERUNGSPLOMBE**
VPE 100 Stück



G-39502 **STERISAFE® SILIKON-NOPPENPLATTE**
A4
G-39512 A6

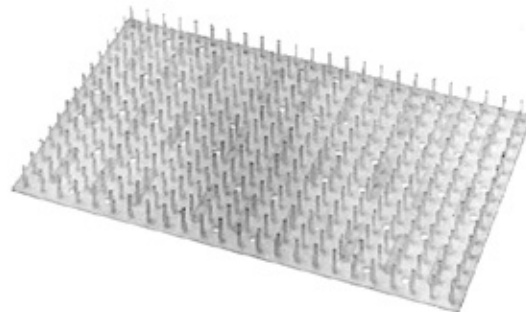

G-39506 **STERISAFE® SILIKON-NOPPENPLATTE**
für Metall-Gittereinsatz
A4

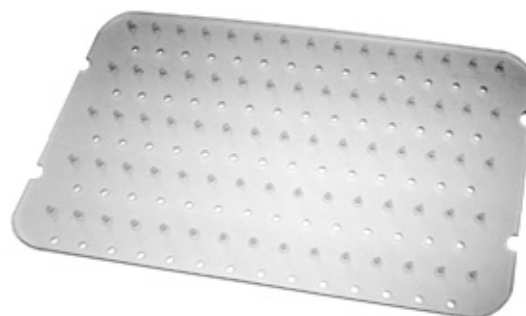

G-39514 **STERISAFE® METALL-GITTEREINSATZ**
A6



- G-39505** **STERISAFE[®] METALL-GITTEREINSATZ
MIT NOPPEN**
mit 2 Silikon-Noppenstreifen
A4

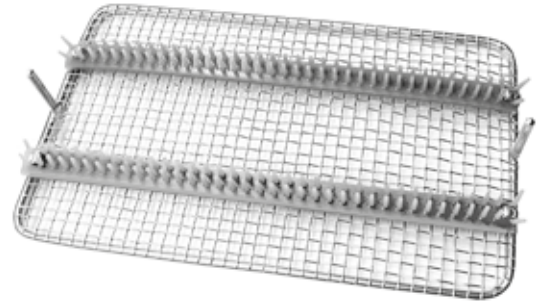

- G-31670** **MELAG METALL-GITTEREINSATZ**
mit 2 Silikon-Noppenstreifen
Außenmaße: 370 x 147 x 50 mm
für MELAG Sterilisierbehälter

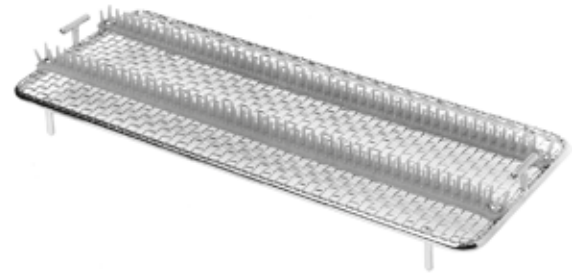

- G-39544** **SPÜLLEISTE FÜR SIEBKÖRBE**
inkl. 4 Silikonschläuche
- 2 Luer-Adapter männlich
- 2 Luer-Lock-Adapter weiblich
und 2 Schrauben



- G-39557** **SILIKONSCHLÄUCHE FÜR G-39544**
Set aus 4 Stück
- 2 Luer-Adapter männlich
- 2 Luer-Lock-Adapter weiblich
VPE 10 Sets



STERILISATIONSCONTAINER UND REINIGUNGSADAPTER

G-31028 **REINIGUNGSADAPTER**
für Ultraschall-Handgriffe (Irrigationsanschluss)
Luer weiblich / männlich



G-31029 **REINIGUNGSADAPTER**
für Ultraschall-Handgriffe (Aspirationsanschluss)
Luer weiblich / weiblich



G-31021 **REINIGUNGSADAPTER**
für Ultraschall-Spitzen



G-31013 **REINIGUNGSADAPTER**
für 25 Gauge Hybridinstrumente
n. *HATTENBACH*
(G-32944, G-32947 und G-32948)

G-22636 **ADAPTER**
für I/A-Handgriff
n. *PAPST*
leichtes Modell



G-31025 **METALLADAPTER**
zur Reinigung von Spül- und Saughandgriffen
Luer-Lock weiblich / weiblich



G-31026 **REINIGUNGSADAPTER**
Kunststoff
zur Reinigung von Spül- und Saughandgriffen
Luer-Lock weiblich / weiblich



G-31016 **REINIGUNGSADAPTER**
für Diamantmesser, klein



G-31017 **REINIGUNGSADAPTER**
für Diamantmesser, groß



G-31022 **REINIGUNGSADAPTER**
für Staubsaugeraufsätze G-37010 - G-37080



G-31031 **REINIGUNGSADAPTER**
für Aspirationshandgriffe G-37100 und G-37105
Luer-Lock weiblich / Silikonschlauch
2.1 x 1.0 mm



G-31018 **REINIGUNGSADAPTER**
für PFCL-Kanüle G-33055
Luer-Lock weiblich / Silikonschlauch



G-31024 **REINIGUNGSADAPTER**
für Lidsperrer mit Absaugung



G-31023 **REINIGUNGSADAPTER**
für Tränenwegkanülen mit Griff
und seitlicher Saugöffnung 0.4 mm
G-33141 (20G), G-33142 (22G)



G-31027 **REINIGUNGSADAPTER**
für Sonden *n. JÜNEMANN*





G-31034 **REINIGUNGSADAPTER**
für Fremdkörperinstrumente G-14530, G-14540, G-14550
Luer-Lock weiblich

G-31014 **REINIGUNGSADAPTER**
für Kanülen G-33057 und G-33059
Luer-Lock weiblich



G-36604 **REINIGUNGSADAPTER**
für dreh-trennbare Aufsätze



BITTE LESEN SIE DIE REINIGUNGSANLEITUNG
IHRES INSTRUMENTS ODER FRAGEN IHREN
ZUSTÄNDIGEN KUNDENBERATER NACH DEM
PASSENDEN REINIGUNGSADAPTER.

OPERATIONSBESTECKE

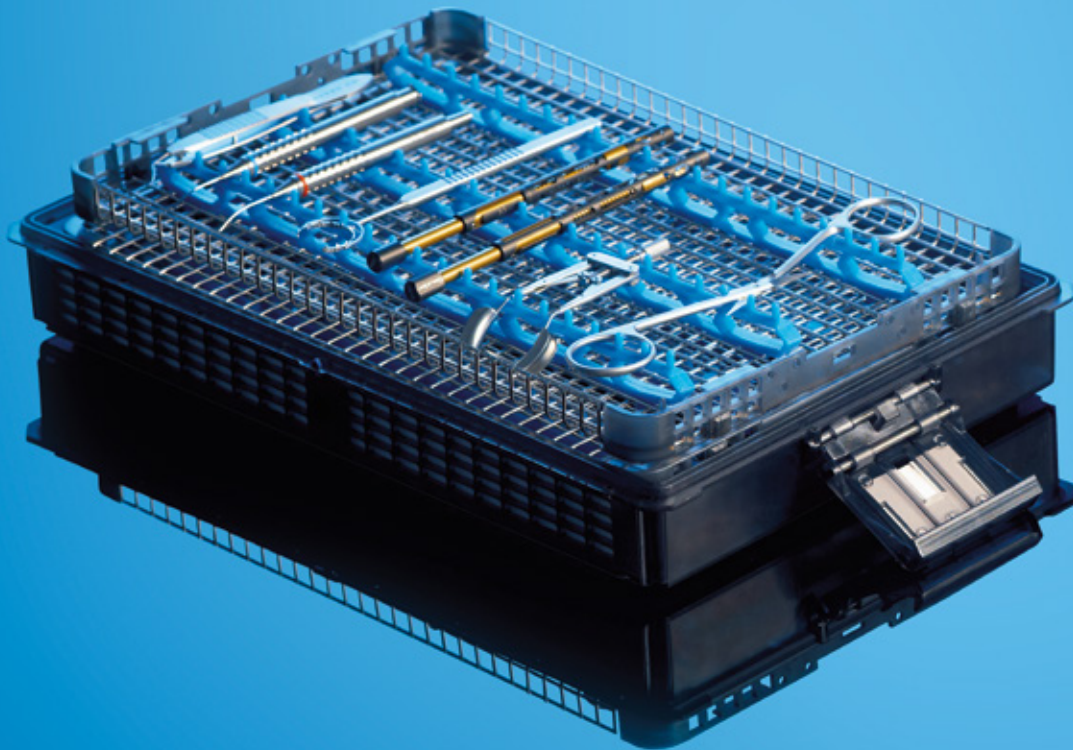

INHALT OPERATIONSBESTECKE

ECCE – Extrakapsuläre Kataraktextraktion	272
Phako / Katarakt	273
Phako Notfall · MSICS – Manual Small Incision Cataract Surgery	274
MICS – Micro Incision Cataract Surgery · FLACS – Femtosecond Laser-assisted Cataract Surgery	275
IOL Explantation · Torische IOL · IOL Sklerafixation	276
Irisnaht	276
LASEK · LASIK	277
Femto LASIK · ReLex SMILE	278
Keratoplastik	279
DSEK / DSAEK · DALK	280
DMEK	281
Glaukom	282
Notfall	283
Enukleation · Pterygium	284
Standard-Set Augenarztpraxis · Chalazion	285
Lid / Ptosis	286
DCR / Tränenweg	287
Strabismus	288
Netzhautablösung	289
Vitrektomie 20G	290 – 291
Vitrektomie 23G	292 – 293
Vitrektomie 25G	294

ECCE - EXTRAKAPSLULÄRE KATARAKTEXTRAKTION

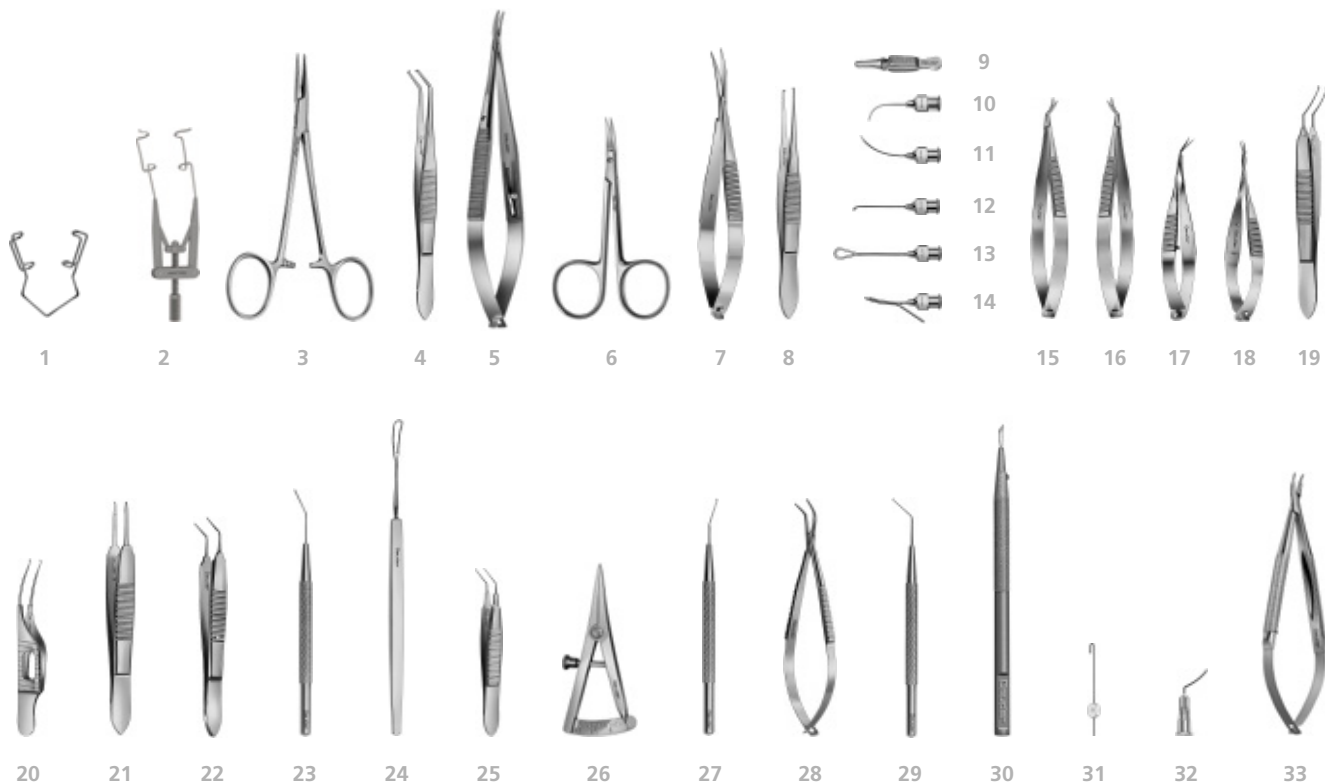

	Seite		Seite
1	G-17020	LIDSPERRER <i>BARRAQUER</i> , gefensterter.....	15
2	G-15960	LIDSPERRER <i>LIEBERMAN-TENNANT</i>	25
3	G-18180	ARTERIENKLEMMME <i>HALSTEAD</i> , gerade.....	135
4	G-18820	ZÜGELNAHTPINZETTE <i>REMKY</i>	126
5	G-17575	NADELHALTER <i>CASTROVIEJO</i> , geb., m. Sperre.....	142
6	G-19400	AUGENSCHERE <i>BONN</i> , gebogen, fein.....	92
7	G-19750	FEDERSCHERE <i>WESTCOTT</i> , stumpf, geb., 12 cm.....	89
8	G-18791	AUGENPINZETTE chirurgisch, 0.7 mm.....	110
9	G-18190	DIEFFENBACHKLEMMME gerade, 35 mm.....	136
10	G-15185	LUFTKANÜLE <i>FRANKFURT</i> , Hydrodissektion 27G.....	194
11	G-15250	LUFTKANÜLE <i>SAUTTER</i> , Hydrodis. 27G, vert.....	194
12	G-16125	KAPSELPOLIERKANÜLE <i>KRATZ</i>	197
13	G-16115	SPÜLSCHLINGENKANÜLE.....	195
14	G-16106	I/A-KANÜLE <i>SIMCOE</i> , 23G, doppelläufig.....	196
15	G-19710	HH-SCHERE <i>TROUTMAN</i> , rechts, gebogen.....	81
16	G-19715	HH-SCHERE <i>TROUTMAN</i> , links, gebogen.....	81
17	G-19776	KAPSELLOTOMIESCHERE nach oben gebogen.....	83
18	G-19765	FEDERSCHERE <i>VANNAS</i> , fein, gebogen.....	84
19	G-31305	KAPSELORHEXISPINZETTE extra fein.....	114
20	G-18960	MIKRO-KOLIBRIPINZETTE mit Fadenplatte.....	104
21	G-19030	FADENPINZETTE <i>TÜBINGEN</i> , gerade.....	106
22	G-19032	FADENPINZETTE abgewinkelt, 7.5 mm.....	107
23	G-16189	SPATEL abgewinkelt, 0.5 mm breit.....	160
24	G-15620	STARSCHLINGE <i>ARLT</i> , gerieft.....	162
25	G-18910	IRISPINZETTE <i>BONN</i> , abgew., 8.0 mm, chir.....	110
26	G-19130	ZIRKEL <i>CASTROVIEJO</i> , 15 mm.....	43
27	G-16175	IRISHÄKCHEN <i>DARDENNE</i> , Push-Pull.....	158
28	G-18935	IMPLANTATIONSPINZETTE <i>DODEN</i>	122
29	G-16167	POSITIONSHÄKCHEN <i>SINSKEY</i> , f. 0.2 mm IOL.....	157
30	G-34026	NANOEDGE PARAZENTESEMESSER 15° gerade.....	219
31	G-34523-1	EINMAL-IRISRETRAKTOR flexibel.....	227
32	G-34225	EINMAL-CYSTOTOMKANÜLE 25G.....	228
33	G-17500	NADELHALTER <i>BARRAQUER</i> , geb., o. Sperre.....	139
34	G-39786	MICROSTOP® SIEBTRAY MINI flach, m. Deckel.....	255
35	G-39783	MICROSTOP® SIEBTRAY MINI flach, o. Deckel.....	255
36	G-39782	MICROSTOP® FIXIERELEMENT flach.....	256
37	G-39750	MICROSTOP® CONTAINER HOCH für zwei Siebschalen.....	255

PHAKO / KATARAKT

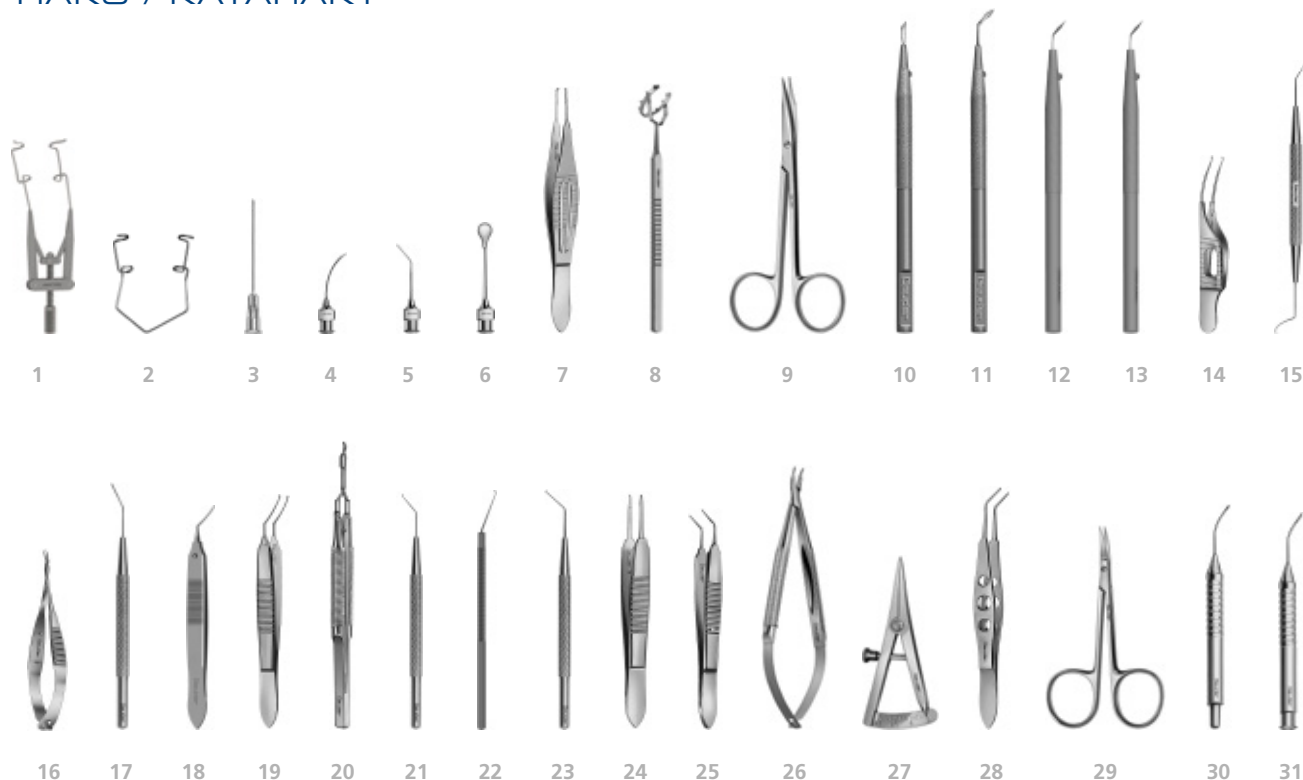

	Seite		Seite
1	G-15960	LIDSPERRER <i>LIEBERMAN-TENNANT</i>	25
2	G-32148	LIDSPERRER <i>BARRAQUER</i> , gefenst., offen.....	16
3	G-34210	RETROBULBÄRKANÜLE <i>ATKINSON</i> , 25G, steril.....	228
4	G-15250	LUFTKANÜLE <i>SAUTTER</i> , Hydrodis. 27G, vert.....	194
5	G-15151	TRÄNENWEGSKANÜLE konisch, kurzwinklig.....	191
6	G-15200	AUGENBRAUSE <i>CRANZ</i> , Silber.....	193
7	G-19023	NAHTPINZETTE <i>CASTROVIEJO</i> , neu, 0.3 mm.....	103
8	G-33758	CLEAR-CORNEA-INCISION FIXIERRING.....	150
9	G-19485	SEHNENSCHERE <i>STEVENS</i> , gebogen, lang.....	89
10	G-34026	NANOEDGE PARAZENTESEMESSER 15° gerade.....	219
11	G-34055	NANOEDGE PHAKOLANZE DFS abgew. 2.85 mm.....	220
12	G-34092	NANOEDGE PHAKOLANZE DFS abgew. 2.2 mm.....	220
13	G-34094	NANOEDGE PHAKOLANZE DFS abgew. 2.4 mm.....	220
14	G-18960	MIKRO-KOLIBRIPINZETTE mit Fadenplatte.....	104
15	G-32162	IRISHÄKCHEN (Push-Pull) und KERNSPALTER <i>THOMAS NEUHANN</i>	154
16	G-19765	FEDERSCHERE <i>VANNAS</i> , fein, gebogen.....	84
17	G-16189	SPATEL abgewinkelt, 0.5 mm breit.....	160
18	G-32926	MICS KAPSELORHEXISPINZETTE <i>AUFFARTH</i>	115
19	G-31305	KAPSELORHEXISPINZETTE extra fein.....	114
20	G-31720	PRE-CHOPPER SPREIZPINZETTE <i>AKAHOSHI</i>	120
21	G-31507	NUKLEUSSPALTER <i>NAGAHARA</i>	153
22	G-31509	MULTIFUNKTIONSSCHOPPER <i>JACOBOVITZ</i>	152
23	G-16167	POSITIONSHÄKCHEN <i>SINSKEY</i> , f. 0.2 mm IOL.....	157
24	G-19030	FADENPINZETTE <i>TÜBINGEN</i> , gerade.....	106
25	G-19032	FADENPINZETTE abgewinkelt, 7.5 mm.....	107
26	G-17500	NADELHALTER <i>BARRAQUER</i> , geb., o. Sperre.....	139
27	G-19130	ZIRKEL <i>CASTROVIEJO</i> , 15 mm.....	43
28	G-31901	FASSPINZETTE f. faltbare IOLs.....	125
29	G-19400	AUGENSCHERE <i>BONN</i> , gebogen, fein.....	92
30	G-22100	SAUGHANDGRIFF <i>KOCH-KOHNEN</i> 22G.....	200
31	G-22101	SPÜLHANDGRIFF <i>KOCH-KOHNEN</i> 22G.....	201
32	G-39786	MICROSTOP® SIEBTRAY MINI flach, m. Deckel.....	255
33	G-39783	MICROSTOP® SIEBTRAY MINI flach, o. Deckel.....	255
34	G-39782	MICROSTOP® FIXIERELEMENT flach.....	256
35	G-39750	MICROSTOP® CONTAINER HOCH für zwei Siebschalen.....	255

PHAKO NOTFALL

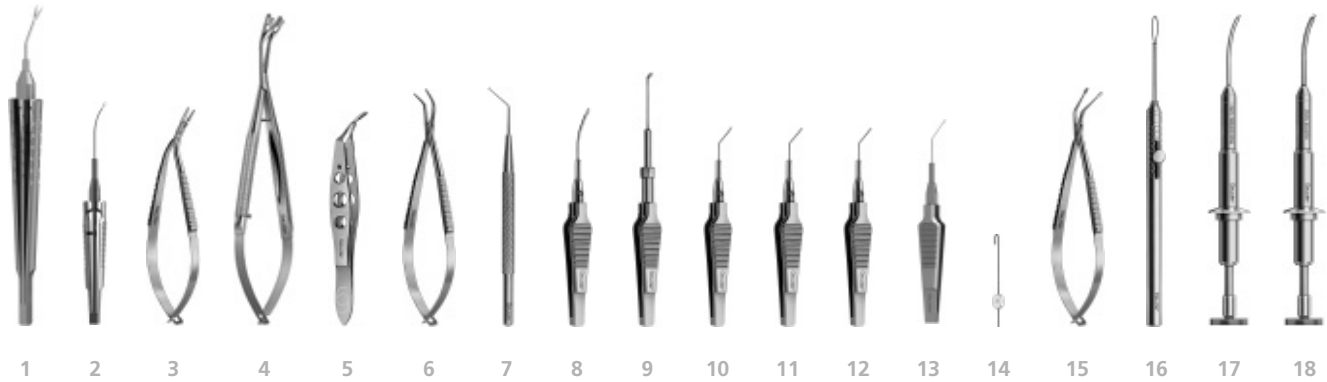

	Seite		Seite
1 G-32996 IOL-SCHERE SNYDER-OSHER, 18G/1.2mm, lang.....	88	11 G-32947 HYBRID-FADENPINZETTE HATTENBACH, 25G.....	108
2 G-32997 IOL-ZÄNGCHEN SNYDER-OSHER 22G / 0.7 mm.....	125	12 G-32948 HYBRID-SCHERE HATTENBACH, 25G.....	86
3 G-32945 IOL-SCHERE STEINMETZ.....	87	13 G-32949 HYBRID-NADELHALTER HATTENBACH, 25G.....	143
4 G-31994 VORFALTZÄNGCHEN H. R. KOCH, f. faltb. IOLs.....	124	14 G-34523-1 EINMAL-IRISRETRAKTOR flexibel.....	227
5 G-31905 FALTPINZETTE H. R. KOCH, f. 3-stückige IOLs Seite	124	15 G-32823 EXPLANTATIONSPINZETTE weiche IOL.....	125
6 G-18935 IMPLANTATIONSPINZETTE DODEN.....	122	16 G-32800 SCHLINGENINSTRUMENT KOCH, z. Linsenteilung.....	88
7 G-16167 POSITIONSHÄKCHEN SINSKEY, f. 0.2 mm IOL.....	157	17 G-32960 INJEKTOR f. MORCHER-Kapselspannring.....	247
8 G-32935 KAPSELZÄNGCHEN H. R. KOCH, gebogen 22G.....	115	18 G-32970 INJEKTOR f. MORCHER-Pupillendilatator.....	247
9 G-32940 KAPSELSCHERE H. R. KOCH, 45° abgewinkelt.....	85	19 G-39527 STERISAFE DURO A4 PLUS.....	261
10 G-32944 KAPSULORHEXISZÄNGCHEN HATTENBACH, 25G.....	117		

MSICS - MANUAL SMALL INCISION CATARACT SURGERY

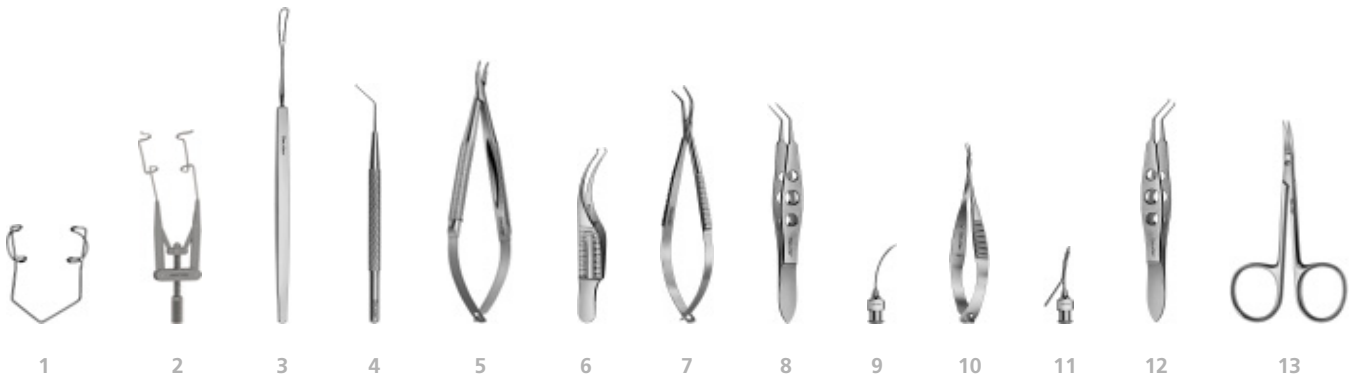

	Seite		Seite
1 G-32136 LIDSPERRER BARRAQUER, gefenst., rund.....	16	8 G-31622 FRAGMENTPINZETTE GASKIN, abgew., 9.0 mm.....	108
2 G-15960 LIDSPERRER LIEBERMAN-TENNANT.....	25	9 G-15250 LUFTKANÜLE SAUTTER, Hydrodis. 27G, vert.....	194
3 G-15620 STARSCHLINGE ARLT, gerieft.....	162	10 G-19765 FEDERSCHERE VANNAS, fein, gebogen.....	84
4 G-16167 POSITIONSHÄKCHEN SINSKEY, f. 0.2 mm IOL.....	157	11 G-16106 I/A-KANÜLE SIMCOE, 23G, doppelläufig.....	196
5 G-17500 NADELHALTER BARRAQUER, geb., o. Sperre.....	139	12 G-31307 KAPSULORHEXISPINZETTE kräftiges Modell.....	113
6 G-18950 KOLIBRIPINZETTE mit Fadenplatte.....	104	13 G-19400 AUGENSCHERE BONN, gebogen, fein.....	92
7 G-18935 IMPLANTATIONSPINZETTE DODEN.....	122		

IOL NOTFALL · MSICS - MANUAL SMALL INCISION CATARACT SURGERY

MICS - MICRO INCISION CATARACT SURGERY



1 2 3 4 5 6 7 8 9

	Seite
1 G-38448 DIACLEAN CCI-DIAMANTMESSER trapez. 1.5/2.0.....	60
2 G-32926 MICS KAPSULORHEXISPINZETTE AUFFARTH.....	115
3 G-38240 HANDGRIFF JAPAN für G-38244 und G-38246.....	85
4 G-38244 KAPSULORHEXISZÄNGCHEN „SCHNABEL“ IKEDA, 23G.....	116

	Seite
5 G-38246 KAPSELSCHERE YAE, 23G, trennbar.....	85
6 G-32012 SPÜLHANDGRIFF 2 x 0.5 mm, kon., rau, 21G.....	202
7 G-32011 SAUGHANDGRIFF Spitze konisch, aufgeraut.....	202
8 G-31507 NUKLEUSSPALTER NAGAHARA.....	153
9 G-32505 KERNSPALTER THOMAS NEUHANN.....	151

FLACS - FEMTOSECOND LASER-ASSISTED CATARACT SURGERY

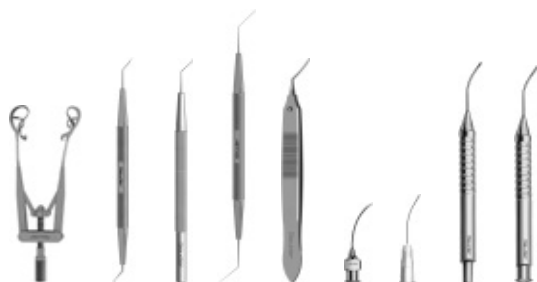

1 2 3 4 5 6 7 8 9

	Seite
1 G-33965 FEMTOKATARAKT LIDSPERRER DICK.....	26
2 G-33966 FEMTOKATARAKT DOPPELSPATEL DICK.....	170
3 G-33967 FEMTOKATARAKT SPATEL BREYER, stumpf.....	170
4 G-33968 FEMTOKATARAKT LINSENKERNROTIERER und CHOPPER HOFFMANN.....	170
5 G-32926 MICS KAPSULORHEXISPINZETTE AUFFARTH.....	115

	Seite
6 G-15250 LUFTKANÜLE SAUTTER, Hydrodis. 27G, vert.....	194
7 G-34245 EINMAL-HYDRODISSEKTIONSKANÜLE SAUTTER.....	229
8 G-22100 SAUGHANDGRIFF KOCH-KOHNEN 22G.....	200
9 G-22101 SPÜLHANDGRIFF KOCH-KOHNEN 22G.....	201
10 G-39527 STERISAFE DURO A4 PLUS	261

IOL EXPLANTATION

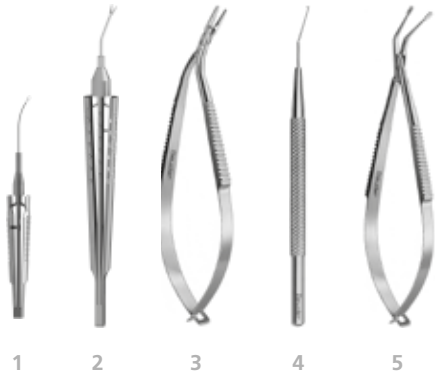

	Seite
1 G-32997 IOL-ZÄNGCHEN SNYDER-OSHER 22G / 0.7 mm.....	125
2 G-32998 IOL-SCHERE SNYDER-OSHER, 18G/1.2 mm, kurz.....	88
3 G-32945 IOL-SCHERE STEINMETZ.....	87
4 G-16175 IRISHÄKCHEN DARDENNE Push-Pull.....	158
5 G-32823 EXPLANTATIONSPINZETTE weiche IOL.....	125

TORISCHE IOL



	Seite
1 G-33777 TOMARK EINSTELLBARER HH-MARKIERER.....	47
2 G-33776 TOMARK PENDELINSTRUMENT handgehalten.....	47
3 G-33774 HH-MARKIERER PENDELINSTRUMENT SCOTT.....	46
4 G-33763 HORIZONTAL-ACHSENMARKIERER GERTEN.....	46
5 G-16130 KAPSELPOLIERKANÜLE mit Knopf, 18G.....	197
6 G-32564 KAPSELPOLIERKÜRETTE RENTSCH, 90°.....	161
7 G-33786 MARKIERSTIFT Gentian Violet, VPE 20.....	236

IOL SKLERAFIXATION



	Seite
1 G-31496 DOPPELNADEL STABILISATOR YAMANE 30G.....	151
2 G-31497 DOPPELNADEL STABILISATOR YAMANE 27G.....	151
3 G-19826 EINMAL-BATTERIEKAUTER NIEDRIGTEMPERATUR.....	236
4 G-32949 HYBRID-NADELHALTER HATTENBACH, 25G.....	143
5 G-32947 HYBRID-FADENPINZETTE HATTENBACH, 25G.....	108
6 G-32948 HYBRID-SCHERE HATTENBACH, 25G.....	86

IRISNAHT



	Seite
1 G-32949 HYBRID-NADELHALTER HATTENBACH, 25G.....	143
2 G-32947 HYBRID-FADENPINZETTE HATTENBACH, 25G.....	108
3 G-32948 HYBRID-SCHERE HATTENBACH, 25G.....	86



MIKRONADEL HATTENBACH

G-OE172080 ONALENE® PP GRS-2,0-100 9/0, 10 cm, schwarz

G-OE172090 ONALENE® PP GRS-2,0-100 10/0, 10 cm, schwarz

IOL EXPLANTATION · TORISCHE IOL · IOL SKLERAFIXATION · IRISNAHT

LASEK - LASER-ASSISTED EPITHELIAL KERATOMILEUSIS

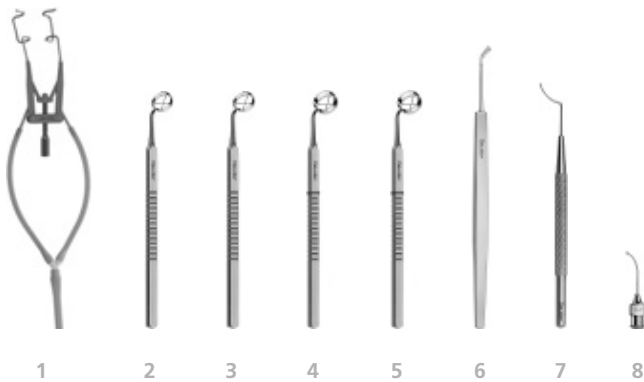

	Seite		Seite
1 G-15961 LIDSPERRER <i>LIEBERMAN-TENNANT</i> , m. Absaugung.....	28	6 G-33670 LASEK-EPI-PEELER <i>LOHMANN</i>	64
2 G-33650 LASEK-TREPAN 8.0 mm, mit Fadenkreuz.....	249	7 G-33930 LASIK-SPATEL <i>THOMAS NEUHANN</i>	168
3 G-33652 LASEK-TREPAN 9.0 mm, mit Fadenkreuz.....	249	8 G-15180 SPÜLKANÜLE Knöpfchen, 26G.....	196
4 G-33655 LASEK-TRICHTER <i>LOHMANN</i> , 8.5 mm.....	249		
5 G-33657 LASEK-TRICHTER <i>LOHMANN</i> , 9.5 mm.....	249		

LASIK - LASER-ASSISTED IN SITU KERATOMILEUSIS



	Seite		Seite
1 G-33920 LASIK-LIDSPERRER <i>KNORZ</i> , mit Absaugung.....	26	10 G-18914 LASIK-FLAP PINZETTE <i>BURATTO</i>	119
2 G-15960 LIDSPERRER <i>LIEBERMAN-TENNANT</i>	25	11 G-33943 FEMTOFLAPLIFTER <i>PFÄFFL</i> , V-Lifter und Haken.....	172
3 G-33745 LASIK-HORNHAUTMARKIERER <i>MENDEZ</i>	45	12 G-33912 LASIK-HORNHAUTPROTEKTOR <i>ZIRM</i>	168
4 G-33746 LASIK-HORNHAUTMARKIERER <i>CHAYET</i>	45	13 G-33940 RUNDLÖFFEL <i>BLUM</i> , Anschliff oben.....	171
5 G-33747 LASIK-HORNHAUTMARKIERER <i>LU</i>	45	14 G-33759 FIXIERRING <i>FINE-THORNTON</i> , 13 mm, stumpf.....	150
6 G-33910 LASIK-TRENNKANÜLE <i>ZIRM</i> , 25G, abgeflacht.....	199	15 G-33786 MARKIERSTIFT Gentian Violet, VPE 20.....	236
7 G-33911 LASIK-SPÜLKANÜLE <i>ZIRM</i> , 20G, abgeflacht.....	199	16 G-18150 HALTER SAUGSTREIFEN gerieft.....	145
8 G-33909 LASIK-KANÜLE <i>BAUER</i> , doppelläufig, 25G.....	198	17 G-18127 SAUGKEILE 17 mm, steril.....	145
9 G-33428 FLAPORHEXIS-PINZETTE <i>PFÄFFL</i> , ovale Spitzen.....	118	18 G-39527 STERISAFE DURO A4 PLUS.....	261

FEMTO LASIK

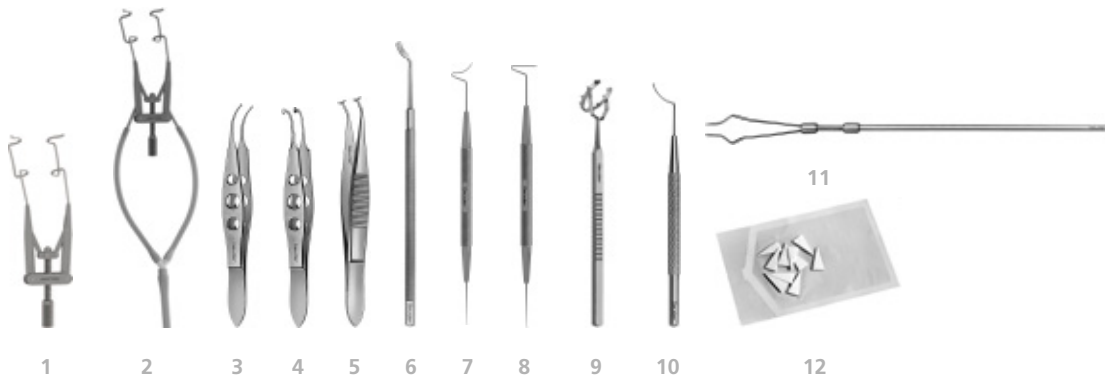

1	G-15960	LIDSPERRER <i>LIEBERMAN-TENNANT</i>	25	7	G-33427	FEMTOFLAPLIFTER <i>PFÄFFL</i> , geb. Lifter u. Haken.....	172
2	G-15961	LIDSPERRER <i>LIEBERMAN-TENNANT</i> , m. Absaugung...28		8	G-33943	FEMTOFLAPLIFTER <i>PFÄFFL</i> , V-Lifter u. Haken.....	172
3	G-18914	LASIK-FLAP PINZETTE <i>BURATTO</i>	119	9	G-33758	CLEAR-CORNEA-INCISION FIXIERRING	150
4	G-33428	FLAPORHEXIS-PINZETTE <i>PFÄFFL</i> , ovale Spitzen.....	118	10	G-33930	LASIK-SPATEL <i>THOMAS NEUHANN</i>	168
5	G-33429	FEMTO-LASIK FLAP-PINZETTE <i>KNORZ</i> , T-Form.....	119	11	G-18150	HALTER SAUGSTREIFEN gerieft.....	145
6	G-33912	LASIK-HORNHAUTPROTEKTOR <i>ZIRM</i>	168	12	G-18127	SAUGKEILE 17 mm, steril.....	145

RELEX® SMILE - SMALL INCISION LENTICULE EXTRACTION

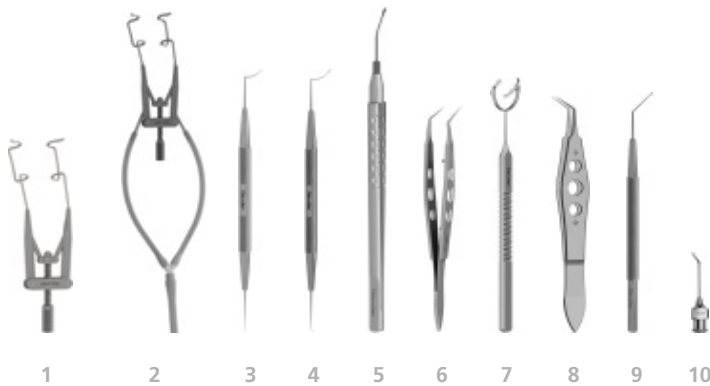

			Seite				Seite
1	G-15960	LIDSPERRER <i>LIEBERMAN-TENNANT</i>	25	5	G-33960	LENTIKELZÄNGCHEN <i>RUPAL SHAH</i> , 20G, geb.	119
2	G-15961	LIDSPERRER <i>LIEBERMAN-TENNANT</i> , m. Absaugung...28		6	G-33961	LENTIKELPINZETTE kniegebogen, 7.5 mm.....	120
3	G-33952	FEMTO DOPPELINSTRUMENT <i>CHANSUE</i> , Spatel/Haken.....	171	7	G-33759	FIXIERRING <i>FINE-THORNTON</i> , 13 mm, stumpf.....	150
4	G-33950	FEMTO DOPPELINSTRUMENT <i>CHANSUE</i> , Löffel-Spatel/Haken.....	170	8	G-33941	FRAGMENTPINZETTE <i>KELMAN-MCPHERSON</i>	108
				9	G-33959	FEMTO-LASIK HAKENINSTRUMENT <i>BREYER</i>	172
				10	G-33910	LASIK-TRENNKANÜLE <i>ZIRM</i> , 25G, abgeflacht.....	199

*ReLex® (Refractive Lenticule Extraction) ist eine eingetragene Marke der Carl ZeissMeditec AG.

KERATOPLASTIK

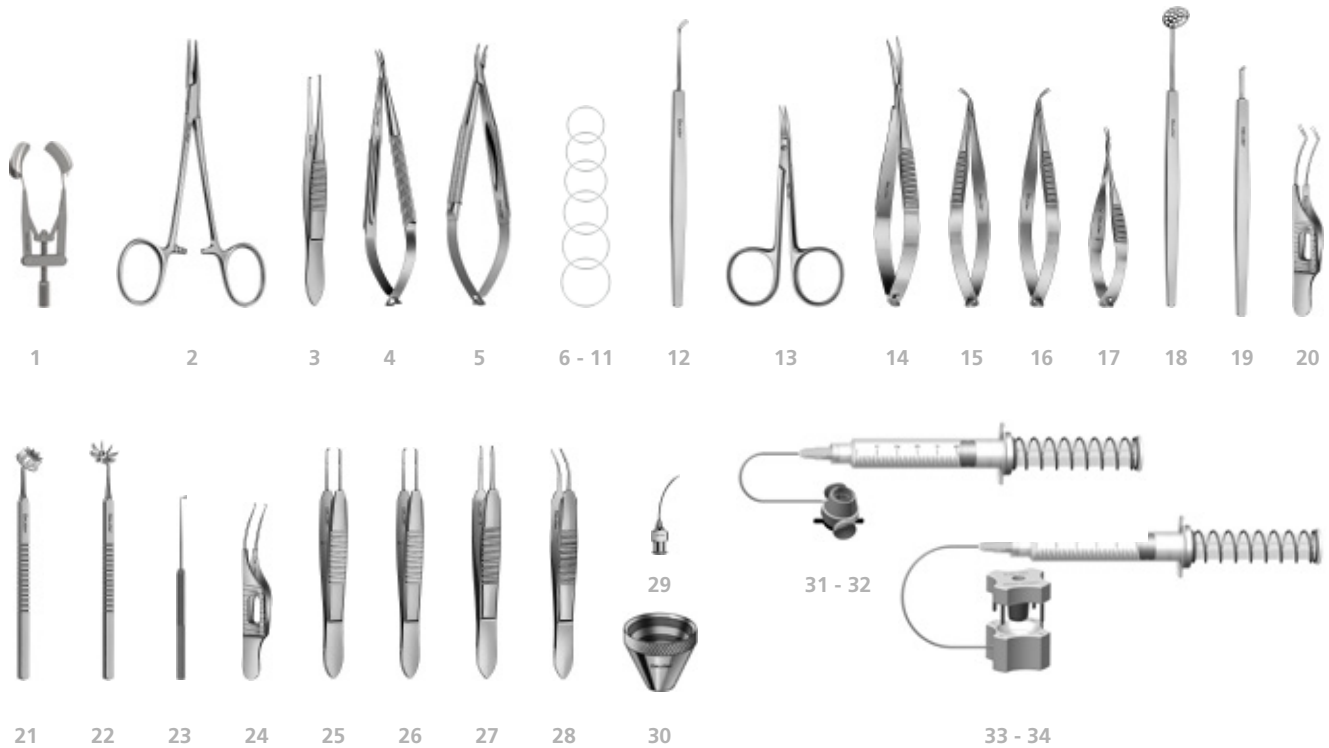

	Seite		Seite
1 G-15966 LIDSPERRER KERSHNER, geschlossen.....	25	20 G-18972 KERATOPLASTIKPINZETTE THOMAS NEUHANN.....	104
2 G-18180 ARTERIENKLEMMME HALSTEAD, ger., anat.....	135	21 G-32229 NAHTMARKEUR DUNCKER, 8.0 mm Transplantat.....	42
3 G-18791 AUGENPINZETTE chirurgisch, 0.7 mm.....	110	22 G-33727 HH-MARKIERER TH. NEUHANN, 8 Klingen.....	41
4 G-17450 NADELHALTER JACOBI, gebog., o. Sperre.....	139	23 G-33744 KREUZSTICH-NAHTMARKIERER SUFFO 8 mm.....	43
5 G-17500 NADELHALTER BARRAQUER, geb., o. Sperre.....	139	24 G-18960 MIKRO-KOLIBRIPINZETTE mit Fadenplatte.....	104
6 G-15065 FIXIERRING FLIERINGA, 15 mm.....	151	25 G-19001 NAHTPINZETTE CASTROVIEJO, 0.28 mm.....	103
7 G-15070 FIXIERRING FLIERINGA 16 mm.....	151	26 G-19010 NAHTPINZETTE CASTROVIEJO, 0.6 mm.....	103
8 G-15075 FIXIERRING FLIERINGA, 17 mm.....	151	27 G-19030 FADENPINZETTE TÜBINGEN, gerade.....	106
9 G-15080 FIXIERRING FLIERINGA, 18 mm.....	151	28 G-19040 FADENPINZETTE TÜBINGEN, gebogen.....	106
10 G-15085 FIXIERRING FLIERINGA, 19 mm.....	151	29 G-15250 LUFTKANÜLE SAUTTER, Hydrodis. 27G, vert.....	194
11 G-15090 FIXIERRING FLIERINGA, 20 mm.....	151	30 G-32318 KERATOMETER MALONEY.....	46
12 G-14020 HORNHAUTSCHABER KUHNT, Fig. 2.....	64	31 G-570750 NANOEDGE EINMAL-VAKUUM-TREPAN 7.5 mm.....	218
13 G-19400 AUGENSCHERE BONN, gebogen, fein.....	92	32 G-570800 NANOEDGE EINMAL-VAKUUM-TREPAN 8.0 mm.....	218
14 G-19750 FEDERSCHERE WESTCOTT, stumpf, geb., 12 cm.....	89	33 G-560800 NANOEDGE EINMAL-VAKUUM-HH-STANZE	
15 G-19720 KERATOPLASTIKSCHERE KATZIN, rechts, 10 cm.....	81	8.0 mm.....	218
16 G-19725 KERATOPLASTIKSCHERE KATZIN, links, 10 cm.....	81	34 G-560850 NANOEDGE EINMAL-VAKUUM-HH-STANZE	
17 G-19765 FEDERSCHERE VANNAS, fein, gebogen.....	84	8.5 mm.....	218
18 G-15758 KERATOPLASTIK-SIEBSPATEL.....	164		
19 G-14200 KERATOPLASTIKMESSER PAUFIQUE.....	64		

DSEK / DSAEK - DESCOMET'S STRIPPING (AUTOMATED) ENDOTHELIAL KERATOPLASTY

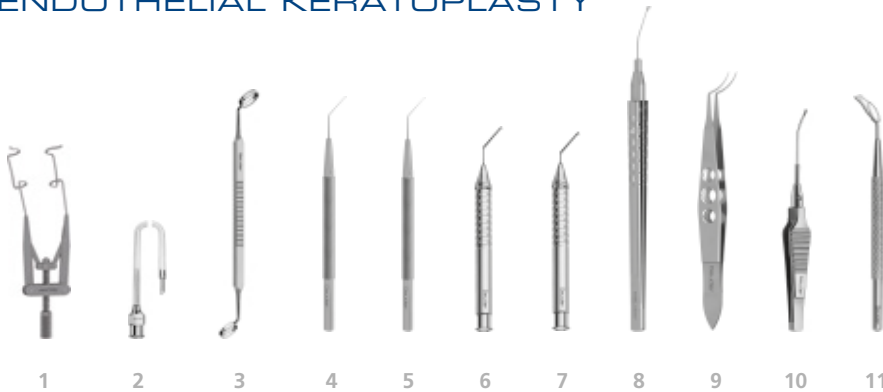

	Seite		Seite
1 G-15960 LIDSPERRER <i>LIEBERMAN-TENNANT</i>	25	7 G-38602 DESCOMET SCRAPER <i>TH. NEUHANN</i>	204
2 G-33416 VK-INFUSIONSKANÜLE <i>BOPP</i> , Silikonschlauch.....	193	8 G-38634 DSAEK/DMEK RHEXISPINZETTE <i>GERTEN</i> , 23G.....	118
3 G-38600 DSAEK HORNHAUTMARKIERER <i>NEUHANN</i> 8 und 9 mm.....	42	9 G-38603 DSAEK IMPLANTATIONSPINZETTE	118
4 G-38607 DESCOMET INZISIONSHÄKCHEN 0.2 mm.....	169	10 G-38606 DSAEK ZÄNGCHEN <i>TH. NEUHANN</i> , 21G.....	118
5 G-38608 DESCOMET SCRAPER	169	11 G-38604 DSAEK IMPLANTATIONSSPATEL <i>TH. NEUHANN</i>	169
6 G-38601 DESCOMET INZISIONSHÄKCHEN <i>ALTHAUS/CARTSBURG</i>	204		

DALK - DEEP ANTERIOR LAMELLAR KERATOPLASTY

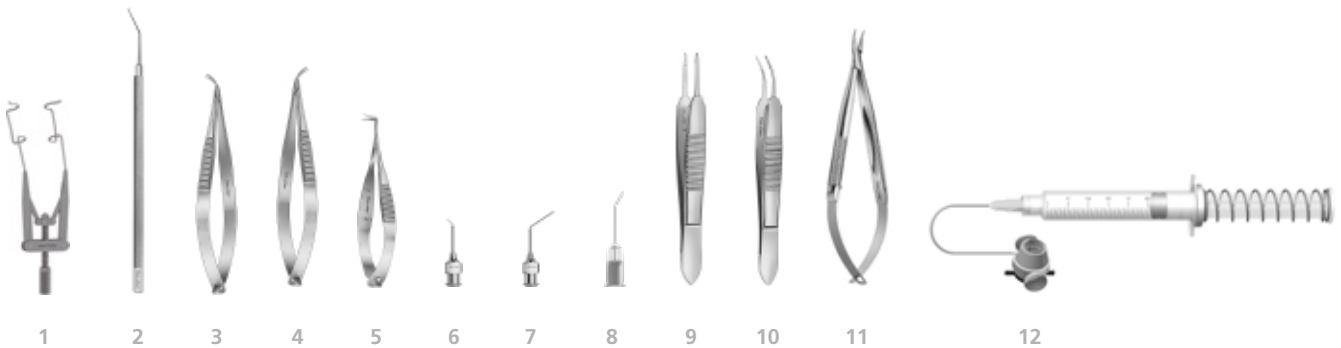

	Seite		Seite
1 G-15960 LIDSPERRER <i>LIEBERMAN-TENNANT</i>	25	7 G-15312 HH-SPÜLKANÜLE <i>KRUMEICH</i> , 23G.....	199
2 G-32728 SPATEL <i>RENTSCH</i> , verjüngt 0.6 auf 0.3 mm.....	160	8 G-34501 EINMAL DALK KANÜLE	229
3 G-19720 KERATOPLASTIKSCHERE <i>KATZIN</i> , rechts, 10 cm.....	81	9 G-19030 FADENPINZETTE <i>TÜBINGEN</i> , gerade.....	106
4 G-19725 KERATOPLASTIKSCHERE <i>KATZIN</i> , links, 10 cm.....	81	10 G-19040 FADENPINZETTE <i>TÜBINGEN</i> , gebogen.....	106
5 G-19770 FEDERSCHERE <i>VANNAS</i> , fein, kniegebogen.....	84	11 G-17505 NADELHALTER <i>BARRAQUER</i> , geb., o. Sperre.....	139
6 G-15310 HH-SPÜLKANÜLE <i>KRUMEICH</i> , 27G.....	199	12 G-570800 NANOEDGE EINMAL-VAKUUM-TREPAN 8.0 mm.....	218

DSEK / DSAEK · DALK

DMEK - DESCOMET MEMBRANE ENDOTHELIAL KERATOPLASTY

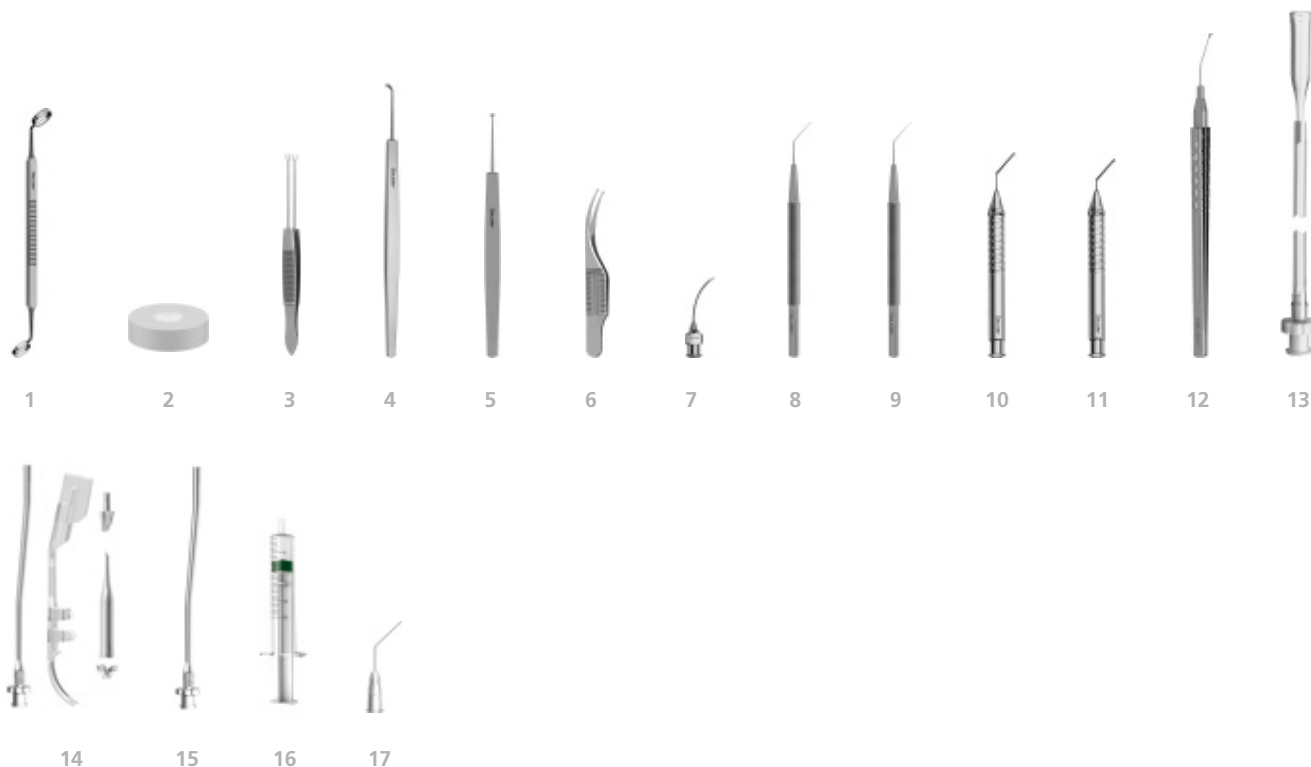

	Seite		Seite
1 G-38600 DSAEK HORNHAUTMARKIERER 8 und 9 mm.....	42	10 G-38601 DESCOMET INZISIONSHÄKCHEN	
2 G-38620 DMEK TRANSPLANTAT-HALTERUNG SZURMAN.....	71	ALTHAUS-CARTSBURG	204
3 G-38623 DMEK KERATOPLASTIKPINZETTE REMKY.....	105	11 G-38602 DESCOMET SCRAPER TH. NEUHANN.....	204
4 G-38621 DMEK PRÄPARATIONS-SCRAPER SZURMAN.....	64	12 G-38634 DSAEK/DMEK RHEXISPINZETTE GERTEN, 23G.....	118
5 G-38622 DMEK PRÄPARATIONS-SPATEL SZURMAN.....	169	13 G-38635 EINMAL-DMEK-KARTUSCHE SZURMAN, 1.6 mm.....	227
6 G-38624 DMEK PRÄPARATIONS-PINZETTE SZURMAN.....	117	14 G-38626 DMEK RAPID TRANSPORTKARTUSCHE SZURMAN.....	227
7 G-32167 LUFTKANÜLE SAUTTER, Hydrodis. 27G, horiz.....	194	15 G-38611 EINMALSCHLAUCH MIT LUER ADAPTER.....	227
8 G-38607 DESCOMET INZISIONSHÄKCHEN 0.2 mm.....	169	16 G-38610 EINMALSPRITZE BD Emerald, 5 ml.....	234
9 G-38608 DESCOMET SCRAPER.....	169	17 G-34500 EINMAL-ENTFALTUNGSKANÜLE SAAD	229

GLAUKOM

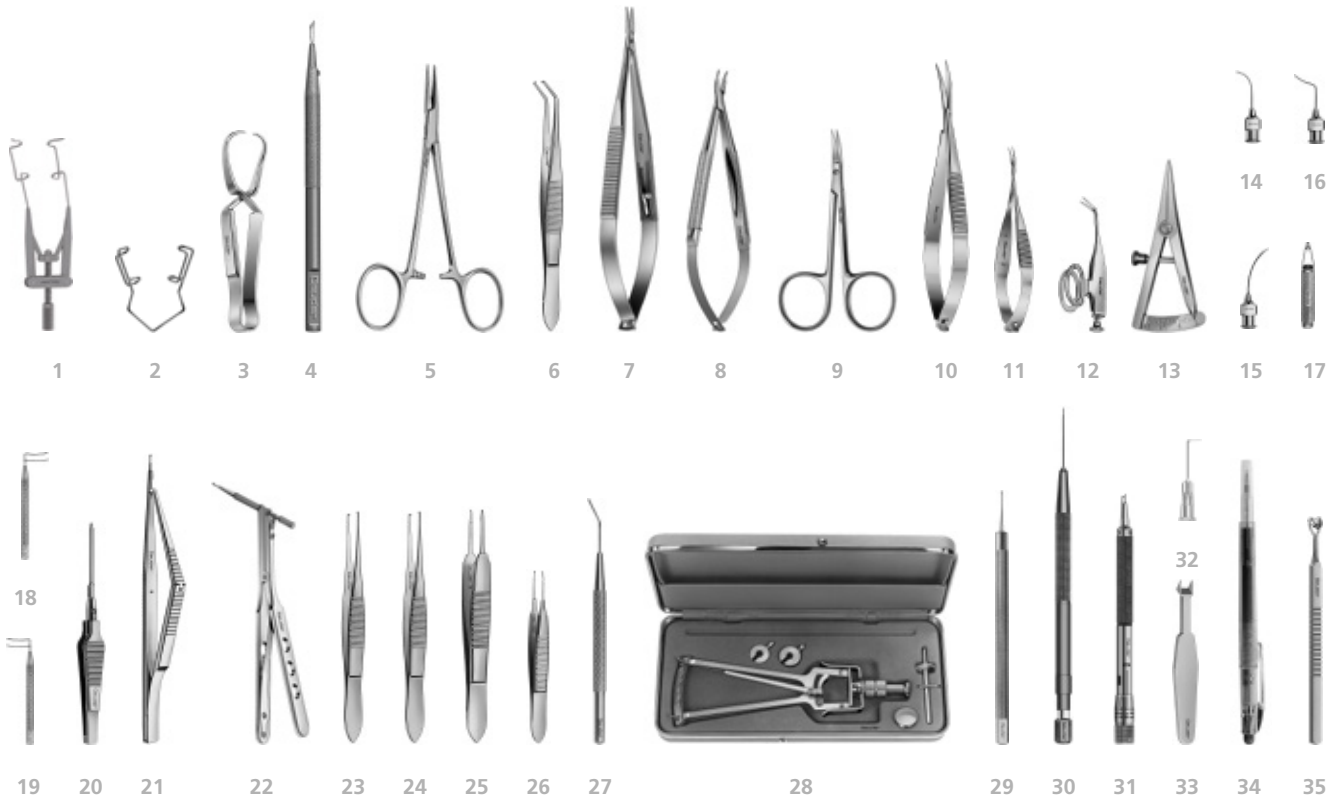

	Seite		Seite
1	25	21	76
2	15	22	76
3	136	23	110
4	219	24	110
5	135	25	106
6	126	26	110
7	142	27	110
8	139	28	48
9	92	29	63
10	89	30	62
11	84	31	61
12	87	32	230
13	43	33	44
14	194	34	236
15	194	35	44
16	195	36	261
17	69		
18	188		
19	188		
20	76		



FADENSET FÜR FADENSONDENKANALOPLASTIK KODOMSKOI

G-OEX1 ONALENE® PP 10/0, 16 cm und 6/0, 8 cm

NOTFALL

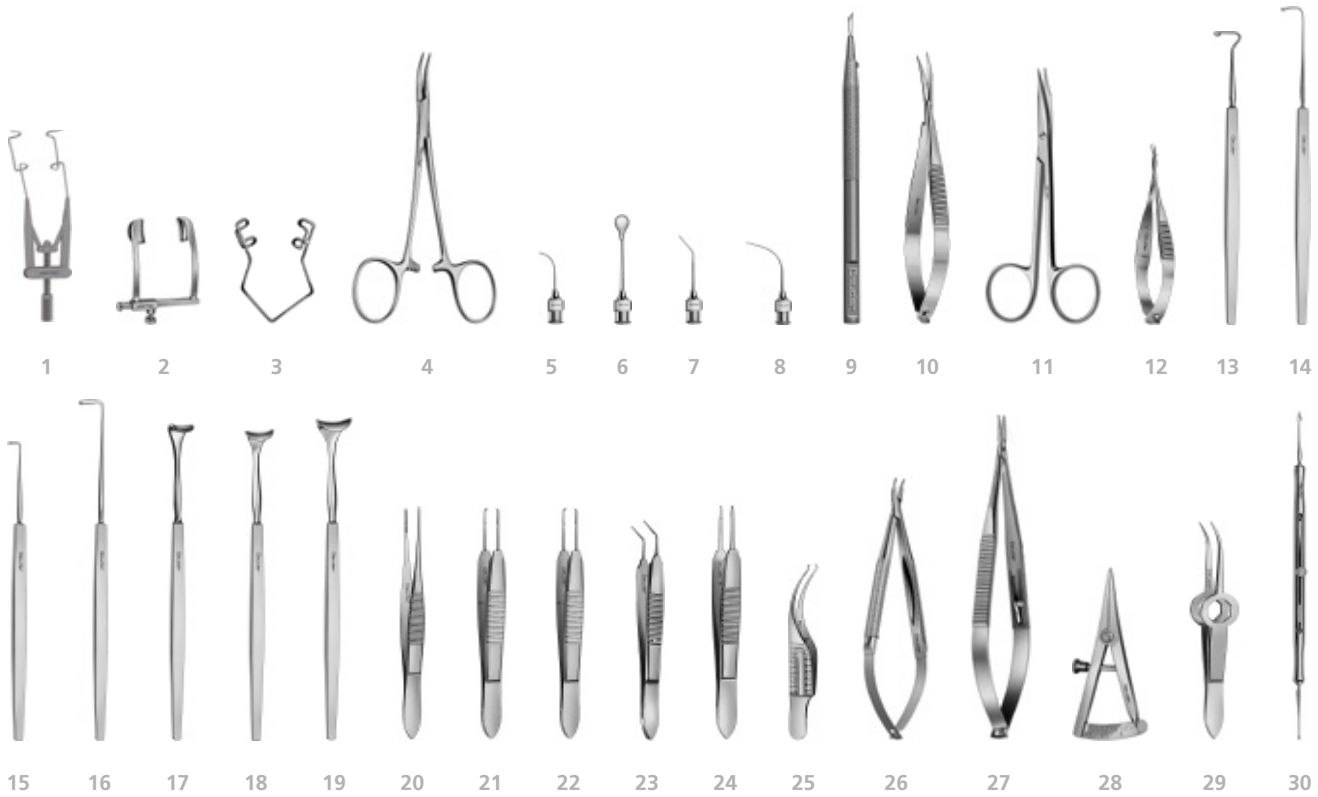

	Seite		Seite
1	G-15960	LIDSPERRER <i>LIEBERMAN-TENNANT</i>	25
2	G-15995	LIDSPERRER <i>COOK</i> , mittel, 11 mm Valven.....	23
3	G-17023	LIDSPERRER <i>BARRAQUER</i> , Frühgeborene.....	15
4	G-18181	ARTERIENKLEMMER <i>HALSTEAD</i> , geb., anatomisch..	135
5	G-15185	LUFTKANÜLE <i>FRANKFURT</i> , Hydrodissektion 27G.....	194
6	G-15200	AUGENBRAUSE <i>CRANZ</i> , Silber.....	193
7	G-15151	TRÄNENWEGKANÜLE konisch, kurzwinklig.....	191
8	G-15141	TRÄNENWEGKANÜLE konisch, rundgebogen.....	191
9	G-34026	NANOEDGE PARAZENTESEMESSER 15° gerade ..	219
10	G-19750	FEDERSCHERE <i>WESTCOTT</i> , stumpf, geb., 12 cm.....	89
11	G-19485	SEHNENSCHERE <i>STEVENS</i> , gebogen, lang.....	89
12	G-19765	FEDERSCHERE <i>VANNAS</i> , fein, gebogen.....	84
13	G-32920	SCHIELHAKEN <i>JAMESON</i> , 11 mm.....	175
14	G-15805	SCHIELHAKEN <i>GRAEFER</i> , mittel, 10 mm.....	174
15	G-15799	SCHIELHAKEN <i>GRAEFER</i> , kurz, 5 mm.....	174
16	G-15821	SCHIELHAKEN <i>BONN</i> , 1,0 mm Loch.....	175
17	G-32120	LIDHALTER <i>DESMARRES</i> , Fig. 0.....	35
18	G-16060	LIDHALTER <i>DESMARRES</i> , Fig. 1.....	35
19	G-16065	LIDHALTER <i>DESMARRES</i> , Fig. 2.....	35
20	G-18782	AUGENPINZETTE anatomisch, 1,0 mm.....	110
21	G-19005	NAHTPINZETTE <i>CASTROVIEJO</i> , 0,3 mm.....	103
22	G-19010	NAHTPINZETTE <i>CASTROVIEJO</i> , 0,6 mm.....	103
23	G-19032	FADENPINZETTE abgewinkelt, 7,5 mm.....	107
24	G-19030	FADENPINZETTE <i>TÜBINGEN</i> , gerade.....	106
25	G-18950	KOLIBRIPINZETTE mit Fadenplatte.....	104
26	G-17500	NADELHALTER <i>BARRAQUER</i> , geb., o. Sperre.....	139
27	G-17565	NADELHALTER <i>CASTROVIEJO</i> , ger., m. Sperre.....	142
28	G-19130	ZIRKEL <i>CASTROVIEJO</i> , 15 mm.....	43
29	G-18850	CILIEN-/FREMDKÖRPERPINZETTE <i>SHAAF</i>	101
30	G-14550	FREMDKÖRPER-DOPPELINSTRUMENT Nadel/Plangehebel.....	55



BREITES PORTFOLIO AN ONATEC® NAHTMATERIALIEN

ENUKLEATION

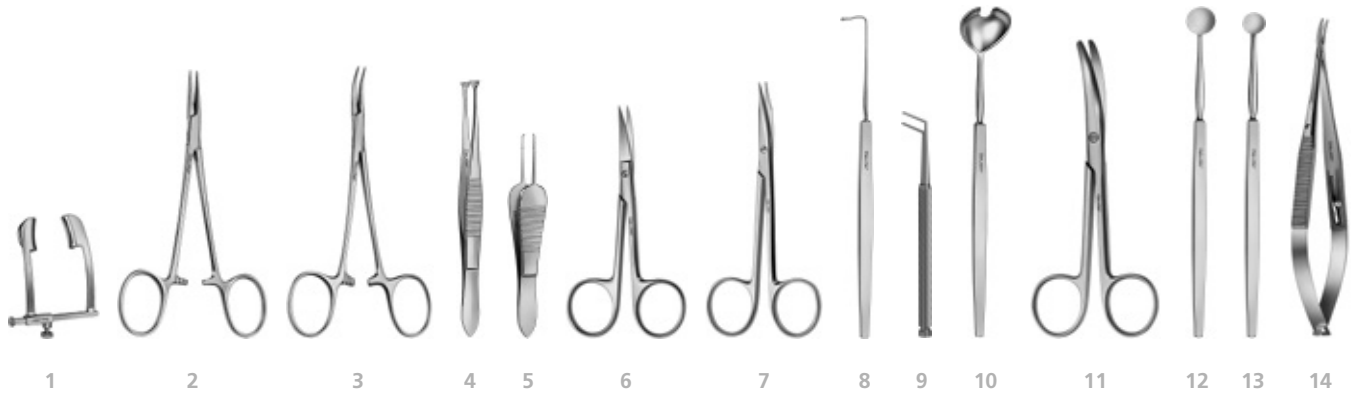

	Seite		Seite
1 G-15990 LIDSPERRER COOK , groß.....	23	11 G-19525 ENUKLEATIONSSCHERE mittel gebogen, 13.5 cm.....	94
2 G-18180 ARTERIENKLEMME HALSTEAD , ger., anatomisch.....	135	12 G-31545 EXENTERATIONSLÖFFEL BUNGE , mittel.....	52
3 G-18181 ARTERIENKLEMME HALSTEAD , geb., anatomisch.....	135	13 G-31555 EXENTERATIONSLÖFFEL BUNGE , groß.....	52
4 G-19050 FIXIERPINZETTE GRAEFE , ohne Sperre.....	109	14 G-17575 NADELHALTER CASTROVIEJO , geb., m. Sperre.....	142
5 G-18940 ALLZWECKPINZETTE PAUFIQUE	105	15 G-39527 STERISAFE DURO A4 PLUS	261
6 G-19375 AUGENSCHERE gebogen, spitz-spitz, 10 cm.....	91		
7 G-19485 SEHNENSCHERE STEVENS , gebogen, lang.....	89		
8 G-15810 SCHIELHAKEN GRAEFE , groß, 12 mm.....	174		
9 G-19112 MUSKELKLEMME BANGERTER	127		
10 G-15780 ENUKLEATIONSLÖFFEL WELLS	168		

PTERYGIUM

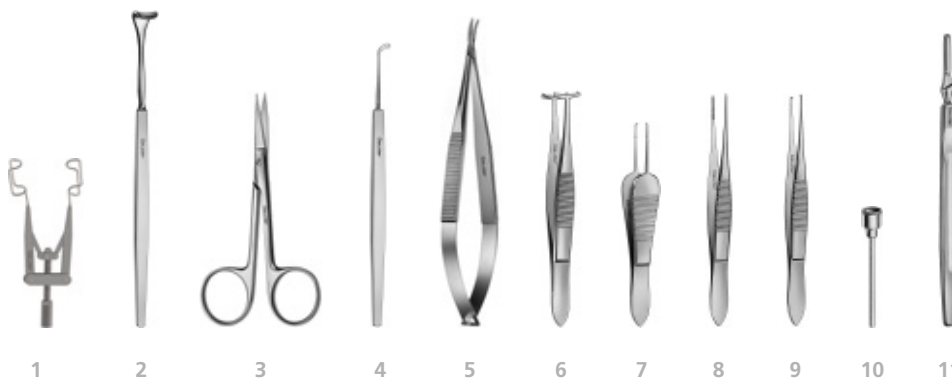

	Seite		Seite
1 G-15965 LIDSPERRER KERSHNER , gefenstert.....	25	7 G-18940 ALLZWECKPINZETTE PAUFIQUE	105
2 G-32120 LIDHALTER DESMARRES , Fig. 0.....	35	8 G-18782 AUGENPINZETTE anatomisch, 1.0 mm.....	110
3 G-19355 AUGENSCHERE gerade, spitz-spitz, 10 cm.....	91	9 G-18792 AUGENPINZETTE chirurgisch, 1.0 mm.....	110
4 G-14010 HORNHAUTSCHABER KUHN , Fig. 1.....	64	10 G-18300 DIAMANTFRÄSE 8.0 mm.....	250
5 G-17570 NADELHALTER CASTROVIEJO , geb., o. Sperre.....	142	11 G-32700 SKALPELLGRIFF	236
6 G-19080 FIXIERPINZETTE BARRAQUER	109		

ENUKLEATION · PTERYGIUM

STANDARD-SET AUGENARZTPRAXIS



	Seite		Seite
1 G-17020 LIDSPERRER <i>BARRAQUER</i> , gefenstert.....	15	10 G-19460 STRABISMUSSCHERE kurz, gerade.....	91
2 G-17025 LIDSPERRER <i>BARRAQUER</i> , Säuglinge, gefenst.....	15	11 G-32715 SKLERADEPRESSOR <i>SOCKET</i>	182
3 G-18975 FADENLÖSPINZETTE <i>BARRAQUER</i>	104	12 G-15870 CHALAZIONLÖFFEL <i>MEYHÖFER</i> , 2.0 mm.....	51
4 G-19765 FEDERSCHERE <i>VANNAS</i> , fein, gebogen.....	84	13 G-18680 CHALAZIONPINZETTE <i>LAMBERT</i>	134
5 G-18750 CILIENPINZETTE <i>BARRAQUER</i>	101	14 G-31105 AUGENKLAPPE Plastik, transparent, VPE 100.....	251
6 G-14550 FK-DOPPELINSTRUMENT Nadel/Plangehebel.....	55	15 G-15230 SPÜLKANÜLE <i>BONN</i> , fein.....	196
7 G-18850 CILIEN-/FREMDKÖRPERPINZETTE <i>SHAAF</i>	101	16 G-32665 SILIKONBALL 20 ml.....	214
8 G-150401 TW-SONDE <i>WILDER</i> , dünn, langer Kegel.....	185	17 G-32920 SCHIELHAKEN <i>JAMESON</i> , 11 mm.....	175
9 G-32120 LIDHALTER <i>DESMARRES</i> , Fig. 0.....	35	18 G-39527 STERISAFE DURO A4 PLUS.....	261

CHALAZION

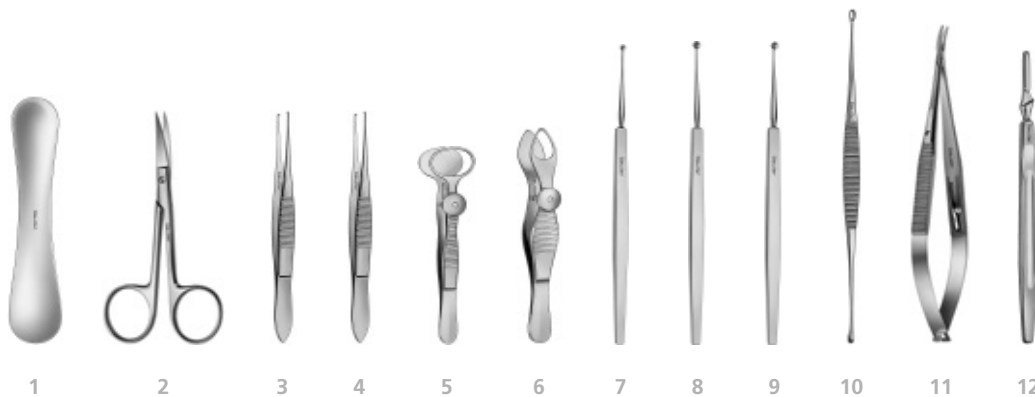

	Seite		Seite
1 G-17040 LIDPLATTE <i>JAEGER</i> , NR-Stahl.....	36	8 G-15875 CHALAZIONLÖFFEL <i>MEYHÖFER</i> , 2.5 mm.....	51
2 G-19375 AUGENSCHERE gebogen, spitz-spitz, 10 cm.....	91	9 G-15880 CHALAZIONLÖFFEL <i>MEYHÖFER</i> , 3.0 mm.....	51
3 G-18791 AUGENPINZETTE chirurgisch, 0.7 mm.....	110	10 G-15910 CHALAZIONLÖFFEL <i>AXENFELD</i>	52
4 G-18792 AUGENPINZETTE chirurgisch, 1.0 mm.....	110	11 G-17575 NADELHALTER <i>CASTROVIEJO</i> , geb., m. Sperre.....	142
5 G-18685 CHALAZIONPINZETTE <i>DESMARRES</i> , 20 mm.....	134	12 G-32700 SKALPELLGRIFF.....	236
6 G-18710 CHALAZIONPINZETTE <i>LORDAN</i> , dreieckig.....	134		
7 G-15870 CHALAZIONLÖFFEL <i>MEYHÖFER</i> , 2.0 mm.....	51		

LID / PTOSIS

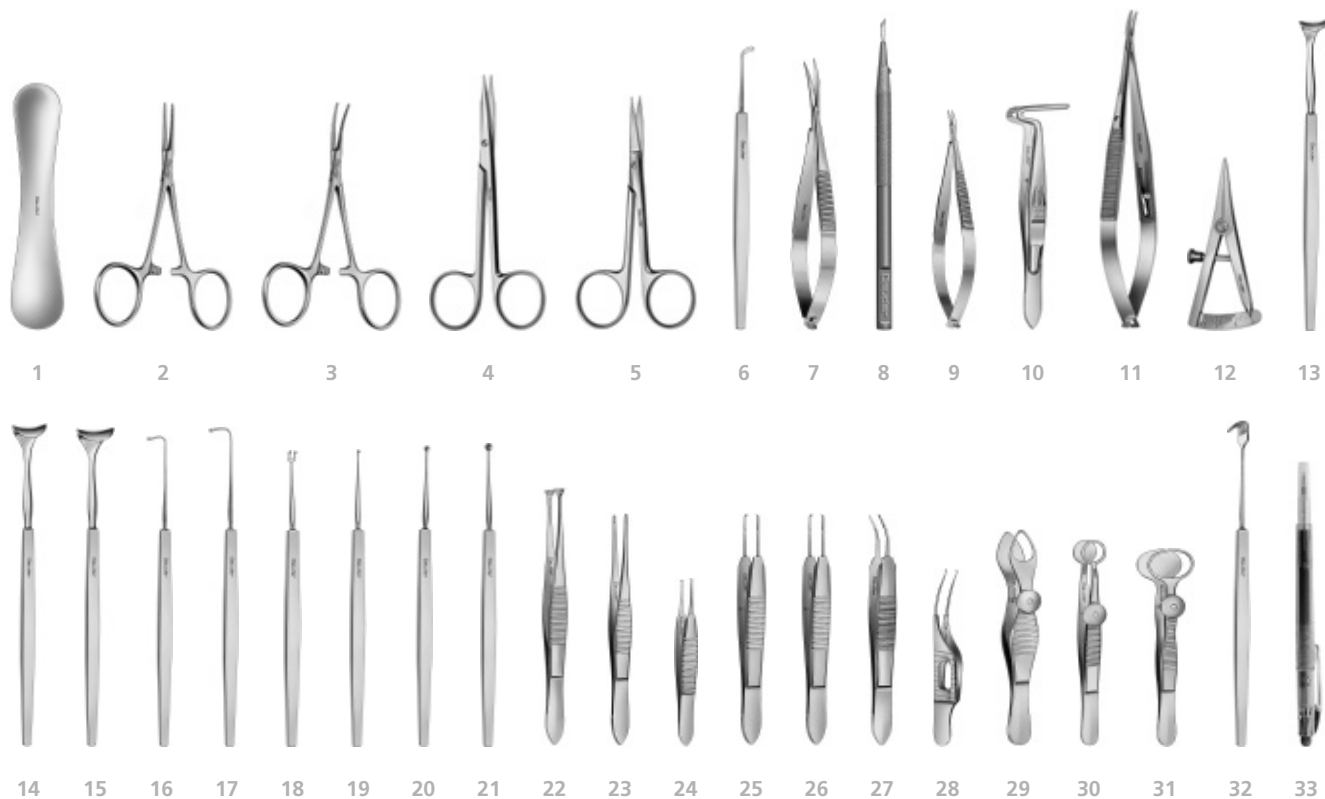

	Seite		Seite
1 G-17040 LIDPLATTE JAEGER, NR-Stahl.....	36	19 G-15900 CHALAZIONLÖFFEL MEYHÖFER, 1.0 mm.....	51
2 G-18170 ARTERIENKLEMME HARTMANN, ger., anatomisch	135	20 G-15870 CHALAZIONLÖFFEL MEYHÖFER, 2.0 mm.....	51
3 G-18171 ARTERIENKLEMME HARTMANN, geb., anatomisch	135	21 G-15875 CHALAZIONLÖFFEL MEYHÖFER, 2.5 mm.....	51
4 G-19480 SEHNENSCHERE STEVENS, gerade, lang.....	89	22 G-19050 FIXIERPINZETTE GRAEFE, ohne Sperre.....	109
5 G-19355 AUGENSCHERE gerade, spitz-spitz, 10 cm.....	91	23 G-18810 BINDEHAUTPINZETTE DRAEGER, atraumatisch.....	102
6 G-14010 HORNHAUTSCHABER KUHNT, Fig. 1.....	64	24 G-31953 IRISPINZETTE gerade, chirurg., kräftig.....	111
7 G-19750 FEDERSCHERE WESTCOTT, stumpf, geb., 12 cm.....	89	25 G-19005 NAHTPINZETTE CASTROVIEJO, 0.3 mm.....	103
8 G-34026 NANOEDGE PARAZENTESEMESSER 15° gerade ..	219	26 G-19010 NAHTPINZETTE CASTROVIEJO, 0.6 mm.....	103
9 G-19600 FEDERSCHERE leicht gebogen, spitz-spitz.....	82	27 G-19040 FADENPINZETTE TÜBINGEN, gebogen.....	106
10 G-18715 PTOSISKLEMME BERKE.....	134	28 G-18960 MIKRO-KOLIBRIPINZETTE mit Fadenplatte.....	104
11 G-17575 NADELHALTER CASTROVIEJO, geb., m. Sperre.....	142	29 G-18710 CHALAZIONPINZETTE LORDAN, dreieckig.....	134
12 G-19130 ZIRKEL CASTROVIEJO, 15 mm.....	43	30 G-18680 CHALAZIONPINZETTE LAMBERT.....	134
13 G-16060 LIDHALTER DESMARRES, Fig. 1.....	35	31 G-18685 CHALAZIONPINZETTE DESMARRES, 20 mm.....	134
14 G-16065 LIDHALTER DESMARRES, Fig. 2.....	35	32 G-15542 WUNDHAKEN AXENFELD 4-zinkig, stumpf.....	37
15 G-16070 LIDHALTER DESMARRES, Fig. 3.....	36	33 G-33786 MARKIERSTIFT Gentian Violet, VPE 20.....	236
16 G-15800 SCHIELHAKEN GRAEFE, klein, 8 mm.....	174		
17 G-15805 SCHIELHAKEN GRAEFE, mittel, 10 mm.....	174		
18 G-15355 DOPPELHÄKCHEN GUTHRIE, scharf, groß.....	38		

LID / PTOSIS

DCR / TRÄNENWEG

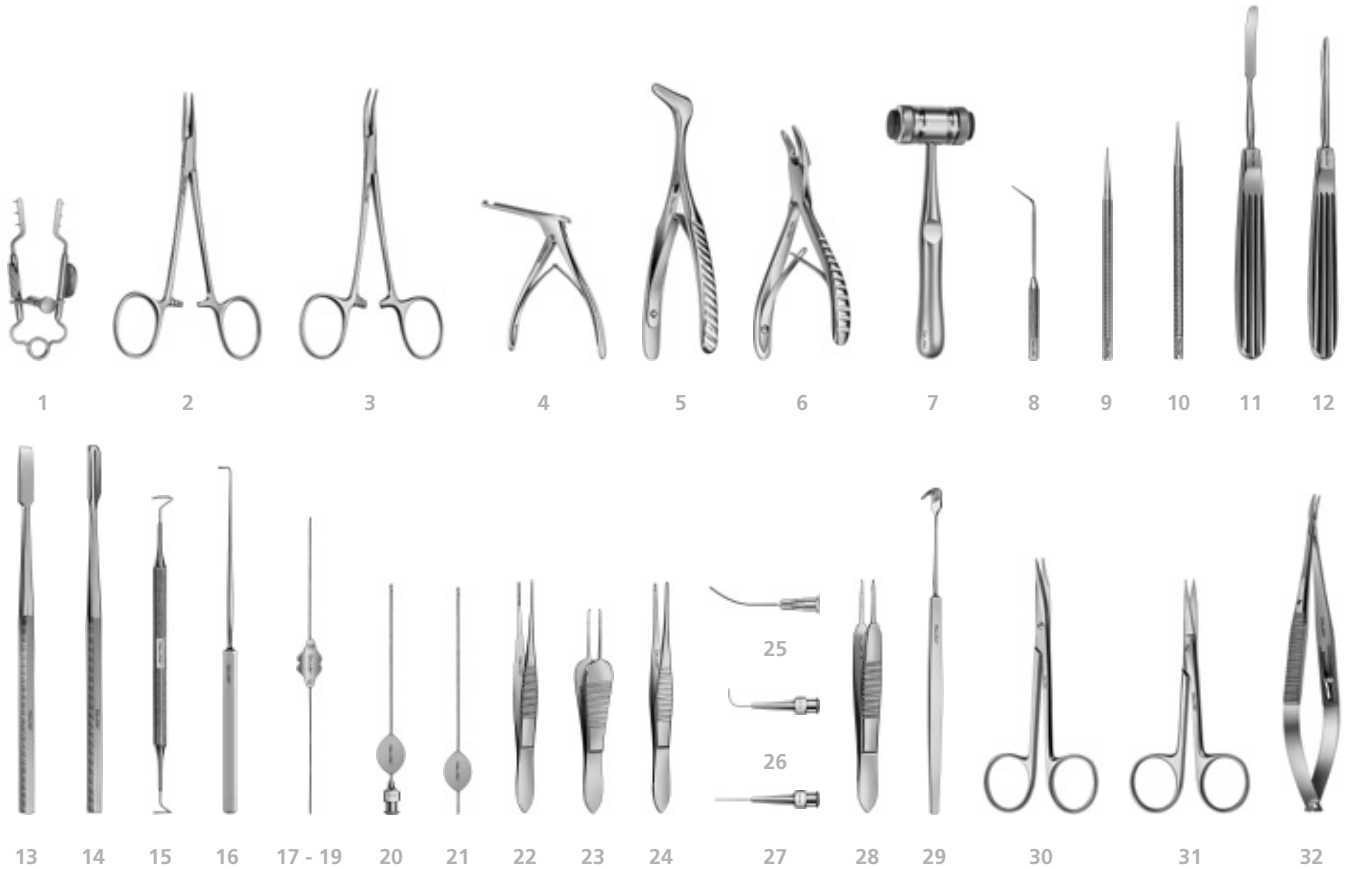

	Seite		Seite
1 G-17070 WUNDSPREIZER MÜLLER.....	38	18 G-150102 TRÄNENWEGSONDE BOWMAN, Größe 00/0.....	187
2 G-18180 ARTERIENKLEMMME HALSTEAD, ger., anatomisch.....	135	19 G-150103 TRÄNENWEGSONDE BOWMAN, Größe 1/2.....	187
3 G-18181 ARTERIENKLEMMME HALSTEAD, geb., anatomisch.....	135	20 G-33198 TW-SONDENKANÜLE JÜNEMANN, m. Griff.....	192
4 G-18225 KNOCHENSTANZE KERRISON.....	75	21 G-33194 TRÄNENWEGSONDE JÜNEMANN, 0.8 mm, m. Griff.....	188
5 G-32355 NASENSPECULUM.....	248	22 G-18782 AUGENPINZETTE anatomisch, 1.0 mm.....	110
6 G-31810 HOHLMEISSELZANGE FRIEDMANN.....	248	23 G-18940 ALLZWECKPINZETTE PAUFIQUE.....	105
7 G-33125 HAMMER MEAD, Länge 19 cm, 300 g.....	248	24 G-18810 BINDEHAUTPINZETTE DRAEGER, atraumatisch.....	102
8 G-15020 TW-SONDE GIESSEN, abgewinkelt.....	185	25 G-34290 EINMAL-TW-KANÜLE gebogen, 26G.....	228
9 G-150401 TW-SONDE WILDER, dünn, langer Kegel.....	185	26 G-15190 TW-KANÜLE ANEL, gerade, 23G.....	191
10 G-150302 TW-SONDE WILDER, mittel.....	185	27 G-15195 TW-KANÜLE ANEL rundgebogen, 23G.....	191
11 G-18620 RASPATORIUM HEIDELBERG.....	248	28 G-19030 FADENPINZETTE TÜBINGEN, gerade.....	106
12 G-18630 ELEVATORIUM HEIDELBERG.....	248	29 G-15542 WUNDHAKEN AXENFELD 4-zinkig, stumpf.....	37
13 G-18240 FLACHMEISSEL 5.0 mm breit.....	249	30 G-19485 SEHNENSCHERE STEVENS, gebogen, lang.....	89
14 G-18245 HOHLMEISSEL 5.0 mm breit.....	249	31 G-19355 AUGENSCHERE gerade, spitz-spitz, 10 cm.....	91
15 G-15095 PIGTAILSONDE mit 0.4 mm Öhren.....	186	32 G-17575 NADELHALTER CASTROVIEJO, geb., m. Sperre.....	142
16 G-32726 FADENHOLER MÜNSTER.....	173		
17 G-150101 TRÄNENWEGSONDE BOWMAN, Größe 0000/000.....	187		

STRABISMUS / MUSKEL

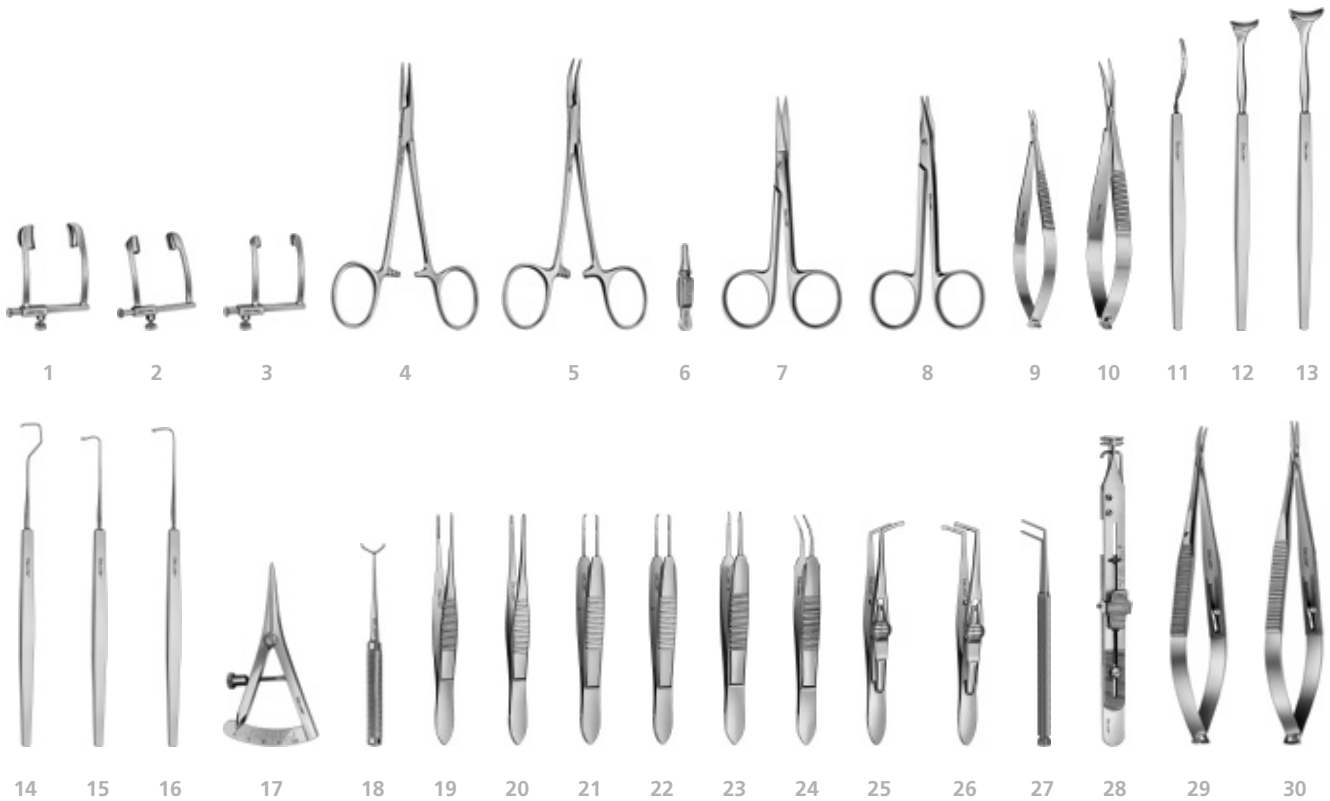

	Seite		Seite
1	23	18	45
2	24	19	110
3	24	20	102
4	135	21	103
5	135	22	103
6	136	23	106
7	91	24	106
8	89	25	127
9	82	26	127
10	89	27	127
11	44	28	173
12	35	29	142
13	35	30	142
14	175		
15	174		
16	174		
17	43		

STRABISMUS / MUSKEL

NETZHAUTABLÖSUNG

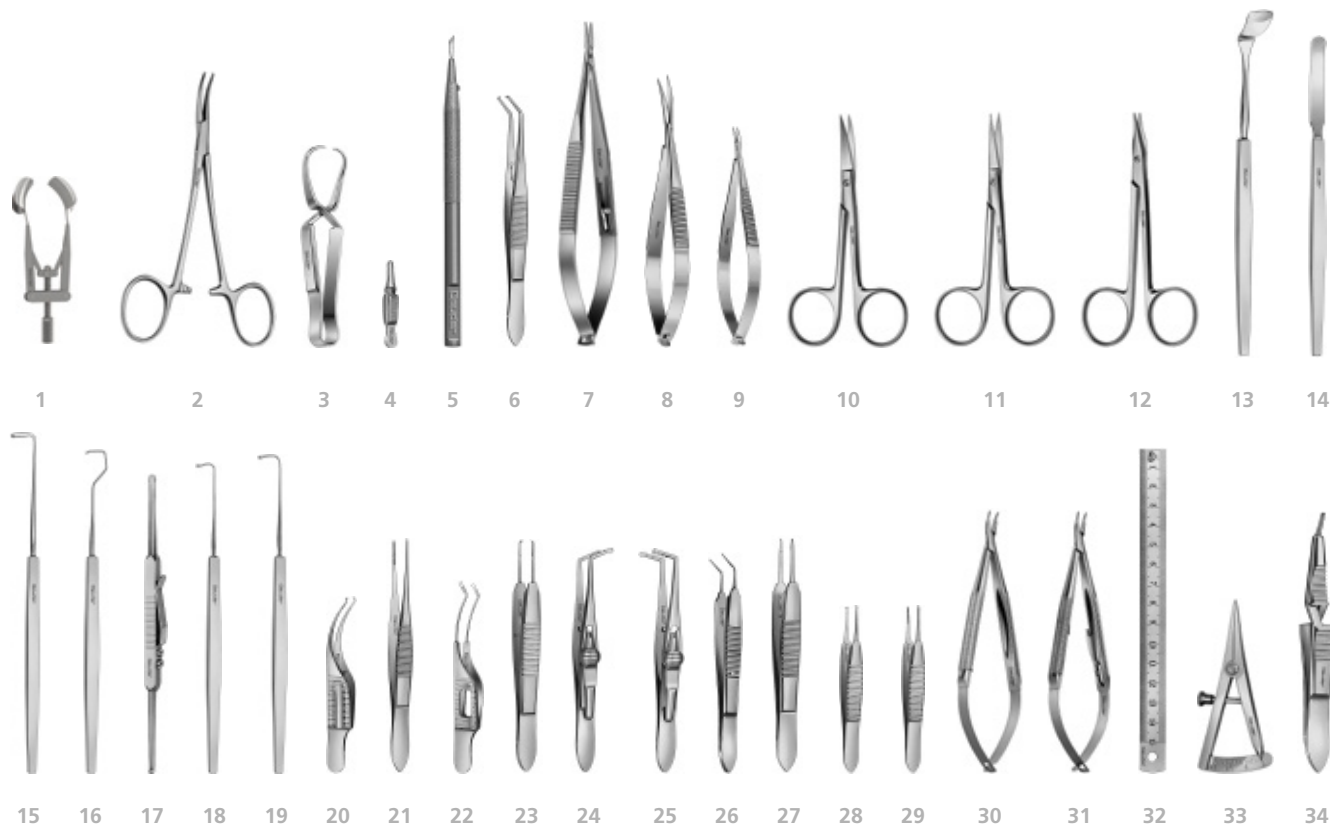

	Seite		Seite
1 G-15966 LIDSPERRER KERSHNER, geschlossen.....	25	19 G-15805 SCHIELHAKEN GRAEFE, mittel, 10 mm.....	174
2 G-18182 ARTERIENKLEMME HALSTEAD, geb., chirurg.....	135	20 G-18950 KOLIBRIPINZETTE mit Fadenplatte.....	104
3 G-33200 TUCHKLEMME SCHAEDEL.....	136	21 G-18782 AUGENPINZETTE anatomisch, 1.0 mm.....	110
4 G-18190 DIEFFENBACHKLEMME gerade, 35 mm.....	136	22 G-18792 AUGENPINZETTE chirurgisch, 1.0 mm.....	110
5 G-34026 NANOEDGE PARAZENTESEMESSER 15° gerade.....	219	23 G-19005 NAHTPINZETTE CASTROVIEJO, 0.3 mm.....	103
6 G-18820 ZÜGELNAHTPINZETTE REMKY.....	126	24 G-19120 VORLAGERUNGSPINZETTE SATTLER, mit Sperre, rechts.....	127
7 G-17565 NADELHALTER CASTROVIEJO, ger., m. Sperre.....	142	25 G-19125 VORLAGERUNGSPINZETTE SATTLER, mit Sperre, links.....	127
8 G-19750 FEDERSCHERE WESTCOTT, stumpf, geb., 12 cm.....	89	26 G-19032 FADENPINZETTE abgewinkelt, 7.5 mm.....	107
9 G-19600 FEDERSCHERE leicht gebogen, spitz-spitz.....	82	27 G-19030 FADENPINZETTE TÜBINGEN, gerade.....	106
10 G-19375 AUGENSCHERE gebogen, spitz-spitz, 10 cm.....	91	28 G-31953 IRISPINZETTE gerade, chirurg., kräftig.....	111
11 G-19355 AUGENSCHERE gerade, spitz-spitz, 10 cm.....	91	29 G-18855 IRISPINZETTE gerade, anatomisch.....	110
12 G-19475 SEHNENSCHERE STEVENS, gebogen, kurz.....	89	30 G-17500 NADELHALTER BARRAQUER, geb., o. Sperre.....	139
13 G-32445 ORBITALSPATEL HAMBURG, 18 x 12 mm.....	163	31 G-17501 NADELHALTER BARRAQUER, geb., m. Sperre.....	139
14 G-15720 SPATEL BANGERTER, 6 mm breit.....	163	32 G-18650 MASSSTAB 150 mm, 0.5 mm Abstufungen.....	44
15 G-15821 SCHIELHAKEN BONN, 1.0 mm Loch.....	175	33 G-19130 ZIRKEL CASTROVIEJO, 15 mm.....	43
16 G-15830 SCHIELHAKEN MALBRAN.....	175	34 G-33752 BANDSPREIZPINZETTE WATZKE.....	129
17 G-32150 LOKALISATOR LAQUA, doppelseitig.....	181		
18 G-15800 SCHIELHAKEN GRAEFE, klein, 8 mm.....	174		

VITREKTOMIE 20G

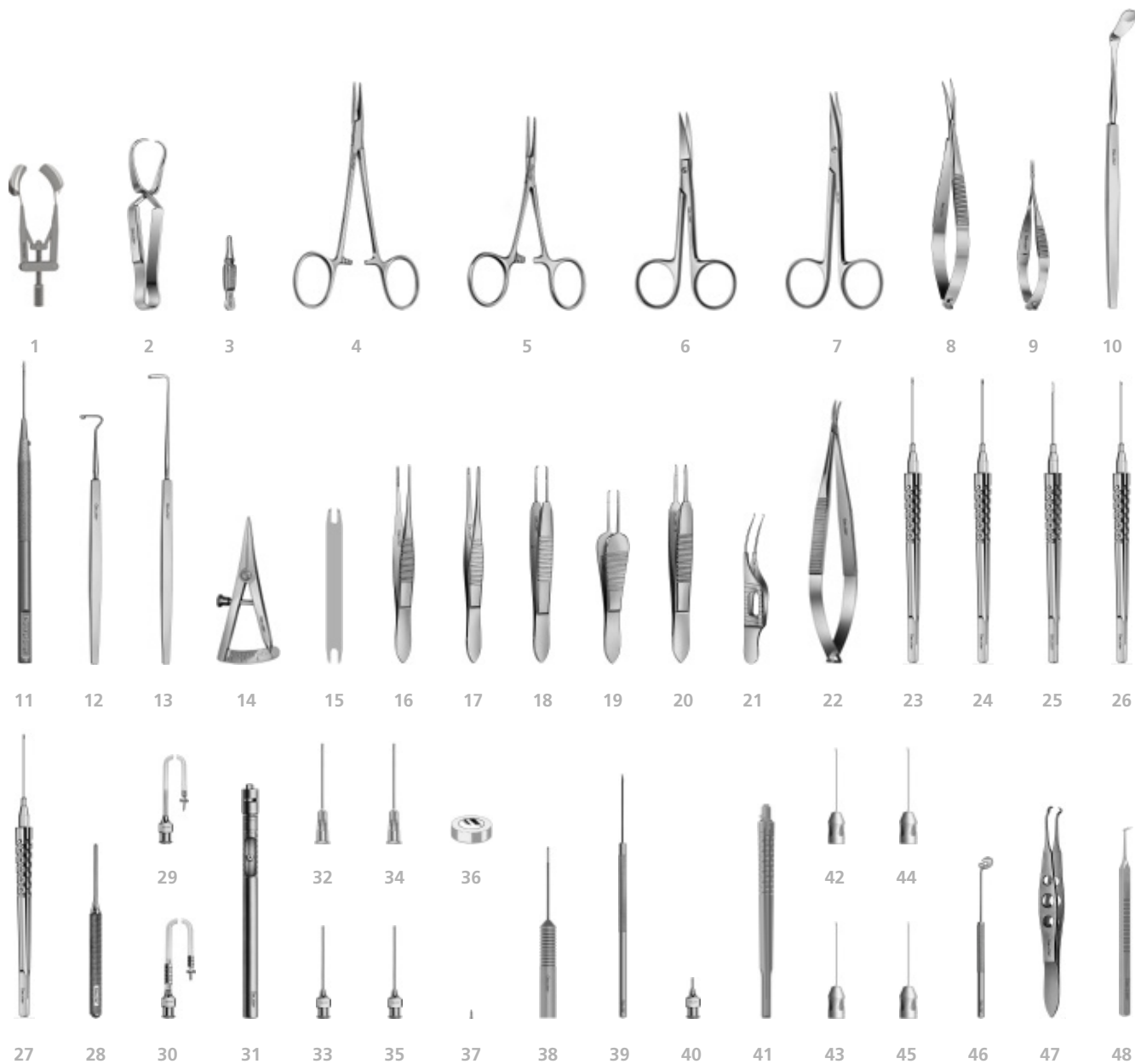

VITREKTOMIE 20G

	Seite		Seite
1	25	29	211
2	136	30	211
3	136	31	208
4	135	32	231
5	135	33	209
6	91	34	231
7	89	35	209
8	89	36	250
9	84	37	128
10	164	38	176
11	219	39	177
12	175	40	212
13	175	41	221
14	43	42	222
15	43	43	221
16	110	44	222
17	102	45	222
18	103	46	150
19	105	47	129
20	106	48	176
21	104	49	255
22	142	50	255
23	130	51	256
24	130	52	255
25	130		
26	95		
27	95		
28	251		

VITREKTOMIE 23G

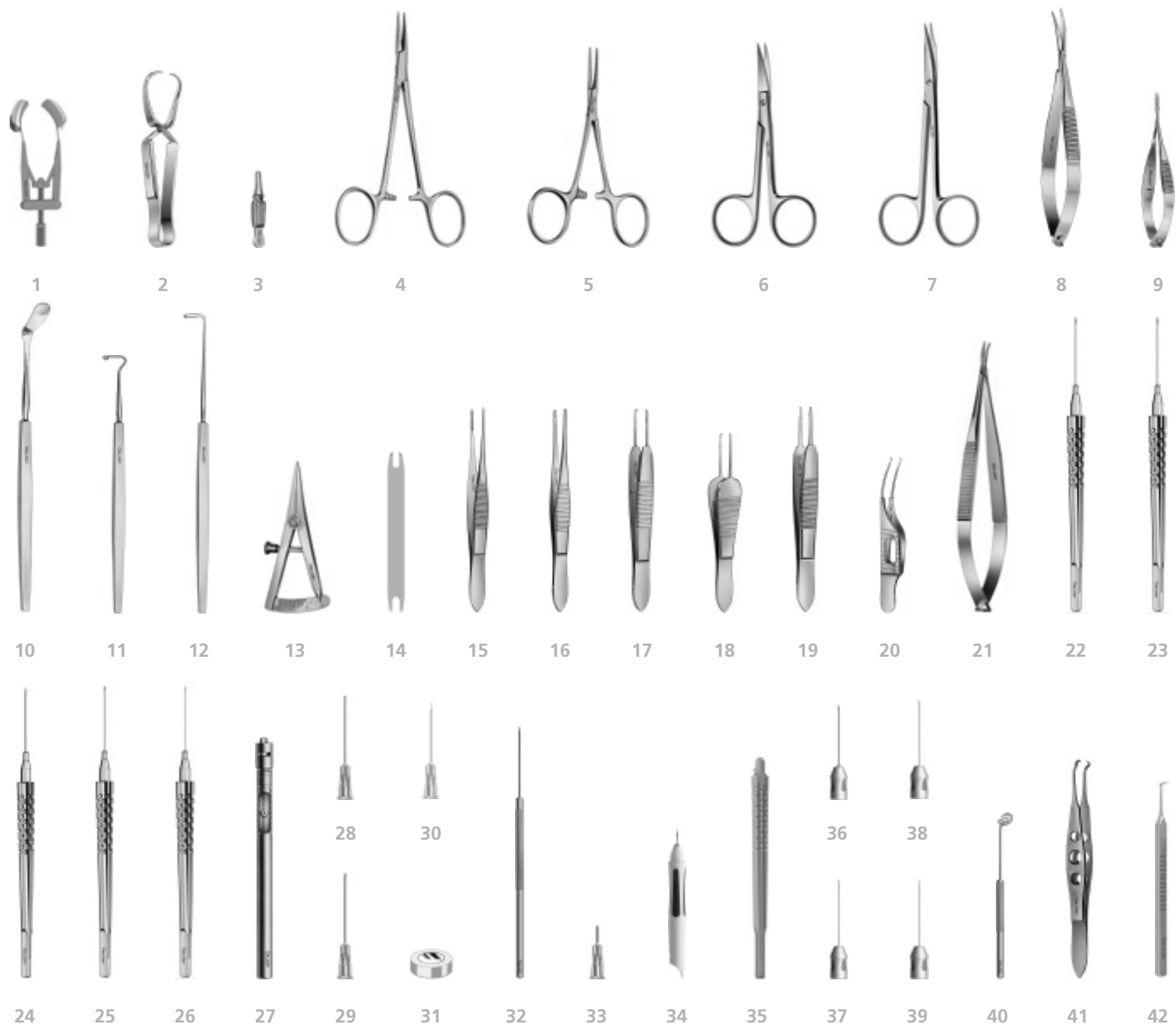

VITREKTOMIE 23G

	Seite		Seite
1	25	27	208
2	136	28	231
3	136	29	231
4	135	30	232
5	135	31	250
6	91	32	177
7	89	33	232
8	89	34	225
9	84		
10	164	35	221
11	175	36	221
12	175		
13	43	37	222
14	43		
15	110	38	222
16	102		
17	103	39	222
18	105	40	150
19	106	41	129
20	104	42	176
21	142	43	255
22	132	44	255
23	132	45	256
24	132	46	255
25	96		
26	96		

VITREKTOMIE 25G

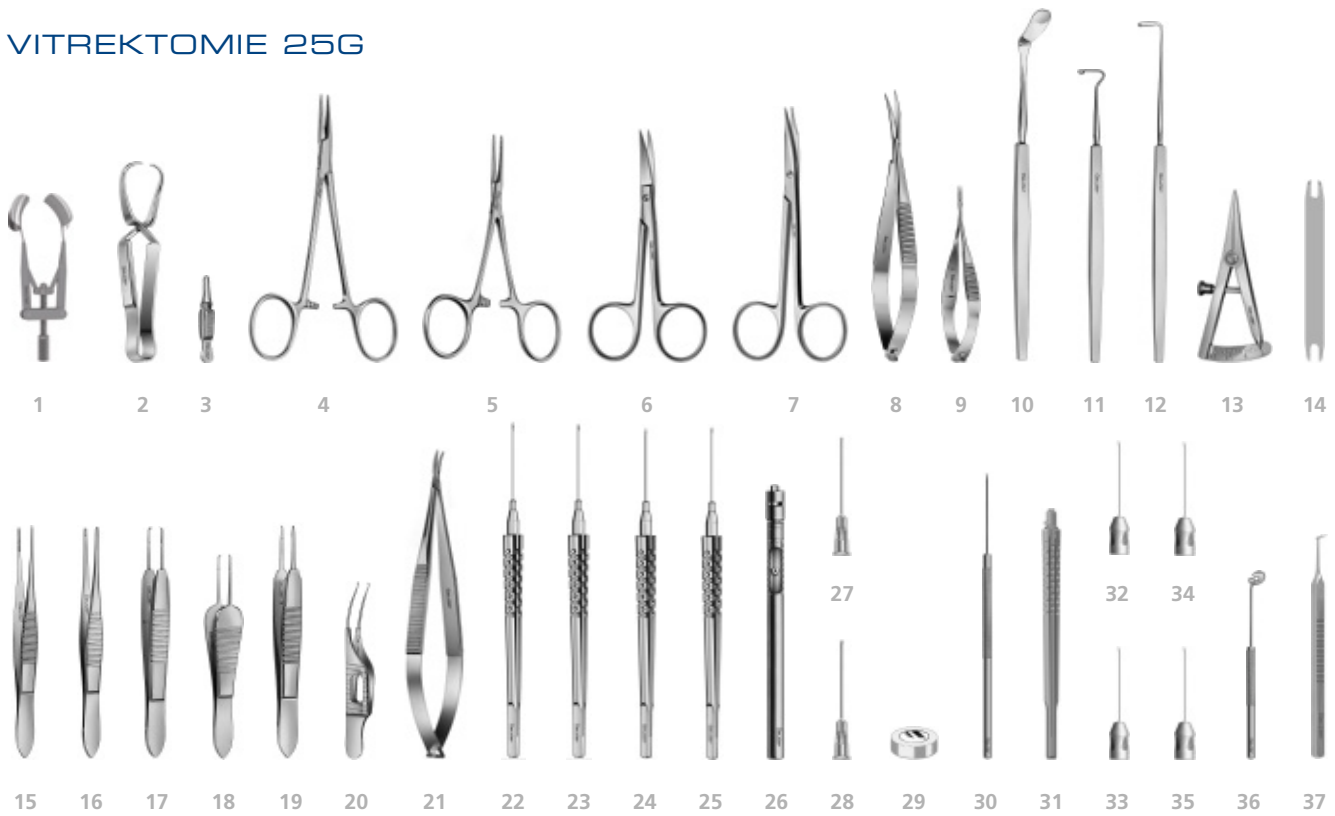

	Seite		Seite
1 G-15966 LIDSPERRER <i>KERSHNER</i> , geschlossen.....	25	23 G-36322 VITREKTOMIE-ZÄNGCHEN <i>Krokodil</i> , 25G.....	132
2 G-33200 TUCHKLEMMER <i>SCHAEDEL</i>	136	24 G-36366 VITREKTOMIE-ZÄNGCHEN <i>TANO</i> , gerieft, 25G.....	132
3 G-18190 DIEFFENBACHKLEMMER gerade, 35 mm.....	136	25 G-36586 GLASKÖRPERSCHERE <i>HEIMANN</i> , 25G, gerade.....	96
4 G-18180 ARTERIENKLEMMER <i>HALSTEAD</i> , ger., anatomisch.....	135	26 G-37002 STAUBSAUGER-HANDGRIF mit Silikonkammer.....	208
5 G-18170 ARTERIENKLEMMER <i>HARTMANN</i> , ger., anatomisch.....	135	27 G-34299 EINMAL-STAUBSAUGERKANÜLE 25G.....	231
6 G-19375 AUGENSCHERE gebogen, spitz-spitz, 10 cm.....	91	28 G-34297 EINMAL-STAUBSAUGERKANÜLE 25G, m. Bürste.....	231
7 G-19485 SEHNENSCHERE <i>STEVENS</i> , gebogen, lang.....	89	29 G-36000 LINSE <i>KILP</i> , 60 D flach, Sichtwinkel 20°.....	250
8 G-19750 FEDERSCHERE <i>WESTCOTT</i> , stumpf, geb., 12 cm.....	89	30 G-37513 MEMBRAN-PEELER 0.4, abges., abgew., 25G.....	177
9 G-19760 FEDERSCHERE <i>VANNAS</i> , fein, gerade.....	84	31 G-40006 UNO COLORLINE HANDGRIF 6 mm, Titan.....	221
10 G-32446 ORBITALSPATEL 18 x 8 mm.....	164	32 G-42561 UNO COLORLINE GLASKÖRPERSCHERE 25G, gerade.....	221
11 G-32920 SCHIELHAKEN <i>JAMESON</i> , 11 mm.....	175	33 G-46541 UNO COLORLINE VITREKTOMIEZÄNGCHEN endgripping, 25G.....	222
12 G-15821 SCHIELHAKEN <i>BONN</i> , 1.0 mm Loch.....	175	34 G-46542 UNO COLORLINE VITREKTOMIEZÄNGCHEN <i>HATTENBACH</i> 25G, Wellendesign.....	222
13 G-19130 ZIRKEL <i>CASTROVIEJO</i> , 15 mm.....	43	35 G-42544 UNO COLORLINE ZÄNGCHEN <i>TANO</i> 25G.....	222
14 G-37410 MARKIERINSTRUMENT 3.0 mm / 3.5 mm.....	43	36 G-37425 FIXIERINSTRUMENT für Trokarsysteme.....	150
15 G-18782 AUGENPINZETTE anatomisch, 1.0 mm.....	110	37 G-37435 HUFISEN-HAKEN <i>HATTENBACH</i>	176
16 G-18810 BINDEHAUTPINZETTE <i>DRAEGER</i> , atraumatisch.....	102	38 G-39786 MICROSTOP® SIEBTRAY MINI flach, m. Deckel.....	255
17 G-19010 NAHTPINZETTE <i>CASTROVIEJO</i> , 0.6 mm.....	103	39 G-39783 MICROSTOP® SIEBTRAY MINI flach, o. Deckel.....	255
18 G-18940 ALLZWECKPINZETTE <i>PAUFIQUE</i>	105	40 G-39782 MICROSTOP® FIXIERELEMENT flach.....	256
19 G-19030 FADENPINZETTE <i>TÜBINGEN</i> , gerade.....	106	41 G-39750 MICROSTOP® CONTAINER, hoch.....	255
20 G-18960 MIKRO-KOLIBRIPINZETTE mit Fadenplatte.....	104		
21 G-17570 NADELHALTER <i>CASTROVIEJO</i> , geb., o. Sperre.....	142		
22 G-36312 VITREKTOMIE-ZÄNGCHEN endgripping, 25G.....	132		

IN

INDEX

Geuder[®]
Precision made in Germany

ARTIKELNR. SEITE	ARTIKELNR. SEITE	ARTIKELNR. SEITE	ARTIKELNR. SEITE
G-12...	15180 196, 277	15730 163	16060 35, 283, 286, 288
12200 66	15185 194, 272, 282-283	15731 163	16065 35, 283, 286, 288
12220 66	15188 195	15740 163	16070 36, 286
12230 66	15189 195	15750 163	16075 36
12233 66	15190 191, 287	15755 167	16080 35
12235 66	15195 191, 287	15757 168	16105 193
	15197 230, 282	15758 164, 279	16106 196, 272, 274
	15200 193, 273, 283	15780 168, 284	16115 195, 272
G-14...	15220 193	15797 45, 288	16120 197
14000 63	15225 197	15799 174, 283	16125 197, 272
14010 64, 284, 286	15226 197	15800 174, 286, 288-289	16130 197, 276
14020 64, 279	15230 196, 285	15805 174, 283, 286, 288-289	16132 197
14105 63, 282	15240 196	15810 174, 284	16133 197
14162 65	15250 194, 272-275, 279, 282	15820 175	16135 196
14165 65	15271 192	15821 175, 283, 289, 291, 293, 294	16136 196
14180 63	15272 192	15830 175, 288-289	16138 196
14185 63	15273 192	15840 52	16160 156
14200 64, 279	15275 194	15870 51, 285-286	16161 156
14420 63	15310 199, 280	15875 51, 285-286	16166 157
14480 56	15312 199, 280	15880 51, 285	16167 157, 272-274
14490 56	15315 188	15885 51	16169 158
14500 56	15350 38	15900 51, 286	16175 154-155, 158, 272, 276
14530 55, 268	15355 38, 286	15910 52, 285	16181 155
14540 55, 268	15360 167	15920 31	16182 155
14550 55, 268, 283, 285	15365 167	15921 31	16185 155
14570 56	15370 167	15925 31	16189 154, 160, 272-273
	15375 193	15926 31	16190 160, 282
	15376 193	15928 32	16191 159
G-15...	15377 193	15928 32	16193 159
15020 185, 287	15390 166	15945 20	16200 65
15050 186	15391 166	15946 20	16205 159
15055 186	15392 48	15950 21	16210 158
15065 151, 279	15393 48	15951 21	
15070 151, 279	15394 48	15955 21	G-17...
15075 151, 279	15400 166	15956 22	17000 24
15080 151, 279	15401 48	15960 25, 272-274, 277-278, 280, 282-283	17001 24
15085 151, 279	15405 166	15961 28, 277-278	17002 25
15090 151, 279	15470 165	15962 29	17003 25
15095 186, 287	15475 165	15965 25, 284	17004 17
15096 186	15477 164	15966 25, 279, 289, 291, 293-294	17005 27
15105 188	15480 165	15970 22	17006 27
15110 188	15485 165	15975 22	17010 18
15125 188, 282	15540 37	15990 23, 284	17011 18
15130 188, 282	15542 37, 286-287	15995 23, 283, 288	17015 18
15134 104	15545 37		17016 18
15136 188	15550 37	G-16...	17017 18
15137 188	15555 37	16000 24, 288	17019 27
15138 188	15560 37	16010 23	17020 15, 272, 282, 285
15140 191	15620 162, 272, 274	16020 23	17021 27
15141 191, 283	15630 162	16025 23	17023 15, 283
15150 191	15635 162	16030 23	17024 28
15151 191, 273, 283	15640 162	16050 21	17025 15, 285
15160 191	15645 162	16055 21	17026 15
15161 191	15710 182		17027 19
15170 192	15720 163, 289		17030 19
	15725 163		

ARTIKELNR. SEITE	ARTIKELNR. SEITE	ARTIKELNR. SEITE	ARTIKELNR. SEITE
17031 29	18170 ... 135, 286, 291, 293-294	18820 126, 272, 282, 289	19030 106, 272-273,
17040 36, 285-286	18171 135, 286	18840 111 279-280, 282-283,
17070 38, 287	18180 135, 272, 279, 282,	18845 111 287-289, 291, 293-294
17080 38 284, 287-288, 291, 293-294	18846 112	19032 ... 107, 272, 273, 283, 289
17250 69	18181 ... 135, 283-284, 287-288	18847 102	19034 106
17260 69	18182 135, 289	18848 102	19035 106
17261 69	18185 135	18850 101, 283, 285	19038 107
17270 69	18190 136, 272, 288-289,	18855 110, 289	19040 ... 106, 279-280, 286, 288
17271 69 291, 293-294	18856 110	19045 105
17280 69	18195 136	18857 111	19046 105
17281 69	18197 136	18860 111	19048 107
17290 69	18210 75	18870 111	19050 109, 284, 286
17291 69	18220 75	18880 112	19055 109
17300 69	18225 75, 287	18890 111	19060 109
17440 88, 143	18232 77	18897 112	19080 109, 284
17441 88, 143	18235 76, 282	18900 110, 282	19105 126
17450 139, 279	18237 77	18905 110	19107 127
17451 139	18238 76, 282	18906 110	19112 127, 284, 288
17452 139	18239 76, 282	18908 110	19120 127, 288-289
17453 139	18240 249, 287	18910 110, 272	19125 127, 288-289
17460 139	18245 249, 287	18911 110	19130 43, 272-273,
17461 139	18300 250, 284	18913 112 282-283, 286, 289,
17462 139	18301 250	18914 119, 277-278 291, 293-294
17463 139	18302 250	18918 122	19135 43, 288
17500 139, 272-274, 279,	18620 248, 287	18919 123	19137 173, 288
..... 282-283, 289	18630 248, 287	18928 123	19138 43
17501 139, 289	18645 44	18930 122	19150 116
17505 139, 280	18650 44, 289	18935 122, 272, 274	19230 48, 282
17506 139	18670 134	18940 105, 284, 287,	19270 145
17510 140	18680 134, 285-286 291, 293-294	19320 145
17511 140	18685 134, 285-286	18941 125	19330 145
17515 140	18690 134	18944 123	19345 62
17516 140	18695 134	18945 105	19350 91
17520 141	18700 134	18950 104, 274, 283, 289	19355 ... 91, 284, 286-288, 289
17525 141	18710 134, 285-286	18960 104, 272-273, 279,	19360 91
17530 140	18715 134, 286 286, 291, 293-294	19365 91
17535 140	18720 101	18965 104	19370 91
17540 142	18730 101	18966 104	19375 91, 284-285, 289,
17545 142	18740 101	18970 105 291, 293-294
17560 142	18750 101, 285	18972 104, 279	19380 91
17565 ... 142, 282-283, 288-289	18780 110	18975 104, 285	19385 91
17570 ... 142, 284, 291, 293-294	18781 110		19390 92
17575 142, 272, 284-288	18782 110, 283-284,	G-19...	19395 92
17610 143 287-289, 291, 293-294	19001 103, 279	19400 ... 92, 272-274, 279, 282
17615 143	18783 110	19005 ... 103, 283, 286, 288-289	19405 92
17640 144	18784 110	19008 103	19410 92
17645 144	18790 110	19010 103, 279, 283, 286,	19420 90
17650 144	18791 ... 110, 272, 279, 282, 285 288, 291, 293-294	19425 90
17660 144	18792 ... 110, 282, 284-285, 289		19430 90
17665 144	18793 110	19015 103	19435 90
	18794 110	19020 103	19450 93
G-18...	18795 126	19022 103	19460 91, 285
	18800 126	19023 103, 273	19465 91
18127 236, 277-278	18805 117	19024 103	19470 89
18150 145, 277-278	18810 102, 286-288,	19025 103	19475 89, 288-289
18160 136 291, 293-294	19026 103	19480 89, 286

ARTIKELNR. SEITE	ARTIKELNR. SEITE	ARTIKELNR. SEITE	ARTIKELNR. SEITE
19485	89, 273, 283-284, 287, 291, 293-294	19866	259
19505	93	19867	259
19510	93	19870	258
19520	94	19899	259
19525	94, 284	19960	214
19530	94	19961	214
19540	86	G-20...	
19545	86	20040	69
19550	86	20050	69
19570	82	20054	69
19580	82	20055	69
19585	82	20060	69
19590	83	20065	69
19600	82, 286, 288-289	20070	69
19605	82	20080	69
19607	82	20090	69
19615	82	20100	69
19620	84	20110	69
19630	84, 282	20112	69
19640	87	20113	69
19655	87	20114	69
19660	87	20115	69
19675	87	20116	69
19680	87, 282	20450	69
19690	81	20455	69
19695	81	20460	69
19710	81, 272	20465	69
19715	81, 272	20470	69
19718	81	20480	69
19720	81, 279-280	20490	69
19725	81, 279-280	20500	69
19727	82	20510	69
19740	83	20520	69
19745	83	20530	69
19747	83	20540	69
19750	89, 272, 279, 282-283, 286, 288-289, 291, 293-294	20550	69
19751	89	20560	69
19760	84, 291, 293-294	20610	69
19765	84, 272-274, 279, 283, 285	20611	69
19770	84, 280	20612	69, 282
19775	85	20613	69
19776	83, 272	20614	69
19777	83	20615	69
19780	81	20616	69
19790	81	20617	69
19826	236, 251, 276	20618	69
19827	236, 251	G-22...	
19841	259	22100	200, 273, 275
19842	259	22101	201, 273, 275
19846	259	22102	200
19847	259	22105	201
19865	259	22106	201
		22107	201
		22525	207
		22527	207
		22540	207
		22542	207
		22550	199
		22556	207
		22615	207
		22619	195, 282
		22632	200
		22633	200
		22636	266
		22637	201
		G-23...	
		23991	234
		G-24...	
		24100	206-207
		24311	205
		24314	206
		24318	205
		24330	206
		24332	206
		24418	205
		24430	206
		24432	206
		24435	206
		24440	206
		G-25...	
		25030	252
		25032	252
		25034	252
		G-28...	
		28220	252
		28752	214
		28764	214
		28766	235
		28767	235
		28768	235
		G-30...	
		30146	234
		30745	213
		G-31...	
		31013	266
		31014	268
		31016	267
		31017	267
		31018	267
		31021	266
		31022	267
		31023	267
		31024	267
		31025	266
		31026	266
		31027	267
		31028	266
		31029	266
		31031	267
		31034	268
		31105	251, 285
		31215	252
		31216	252
		31218	252
		31219	252
		31230	102
		31235	102
		31299	114
		31300	113
		31301	114
		31303	114
		31304	113
		31305	114, 272-273
		31306	115
		31307	113, 274
		31308	113
		31315	94
		31355	194
		31378	161
		31415	136
		31420	136
		31468	61
		31470	61, 282
		31477	62
		31480	62
		31487	62, 282
		31490	149
		31491	149
		31496	151, 276
		31497	151, 276
		31500	151
		31501	151
		31502	151
		31503	152
		31504	152
		31505	153
		31506	153
		31507	153-155, 273, 275
		31509	152, 273
		31510	195
		31518	120
		31519	120

ARTIKELNR. SEITE	ARTIKELNR. SEITE	ARTIKELNR. SEITE	ARTIKELNR. SEITE
31520 234	32012 202, 275	32229 42, 279	32729 167
31545 52, 284	32014 204	32240 112	32740 101
31555 52, 284	32015 199	32250 89	32759 195
31570 128	32016 203	32260 140	32760 196
31620 101	32017 203	32261 140	32765 196
31622 108, 274	32018 202	32275 158	32769 198
31623 108	32019 202	32276 158	32771 200
31624 108	32023 84	32282 153	32772 198
31625 107	32026 203	32313 249	32773 200
31649 257	32027 181	32315 141	32774 198
31657 259	32028 203	32318 46, 279	32776 198
31659 259	32034 156	32320 141	32778 200
31670 265	32059 204	32321 141	32785 258
31720 121, 273	32100 83	32335 127	32800 88, 274
31722 121	32101 83	32350 127	32810 88
31727 155	32105 83	32355 248, 287	32811 88
31805 208, 231	32115 36	32445 163, 289	32823 125, 274
31806 208	32119 19	32446 164, 291, 293-294	32905 175
31807 195	32120 35, 283-285	32500 152, 153	32915 174
31810 248, 287	32126 17	32501 153	32920 175, 283, 285, 291, 293-294
31815 69	32127 17	32505 151, 154, 275	32926 115, 273, 275
31820 69	32128 24, 288	32523 160	32928 115
31825 69	32129 17	32527 197	32935 115, 274
31830 69	32130 20	32528 198	32936 116
31835 69	32133 17	32529 197	32937 116
31840 69	32134 19	32530 157	32938 116
31845 69	32135 20	32550 156	32940 85, 274
31850 69	32136 16, 274	32555 157	32942 85
31860 69	32137 16	32556 156	32944 117, 266, 274
31865 69	32138 18	32557 157	32945 87, 274
31870 70	32139 18	32563 161	32946 87
31891 234	32148 16, 273	32564 161, 276	32947 108, 266, 274, 276
31895 194	32149 16	32600 193	32948 86, 266, 274, 276
31899 119	32150 181, 289	32605 193	32949 143, 274, 276
31900 251, 291	32152 181	32614 90	32955 247
31901 125, 273	32153 181	32660 258	32960 247, 274
31902 123	32155 194	32665 214, 285	32965 247
31903 124	32160 153-154, 156	32670 214	32970 247, 274
31905 124, 274	32161 154	32671 71	32996 88, 274
31908 124	32162 154, 273	32672 71	32997 125, 274, 276
31911 159	32164 154	32674 71	32998 88, 276
31953 111, 286, 289	32165 121	32675 258	
31962 122	32166 194	32676 259	
31975 167	32167 194, 281	32677 259	G-33...
31980 167	32168 154	32695 260	33022 64
31985 167	32169 155	32696 213, 233	33025 64
31990 166	32180 211	32697 213	33026 64
31994 124, 274	32181 211, 291	32698 213	33032 129
	32182 211	32699 213	33045 208
G-32...	32209 44, 282	32700 236, 284-285	33050 209, 291
32004 44	32210 44, 282	32714 182	33051 212
32005 160	32222 41	32715 182, 285	33052 212, 291
32007 160	32224 42	32724 161	33053 209
32010 200	32225 44, 288	32726 173, 287	33054 209
32011 202, 275	32227 159	32727 164	33055 212, 267
	32228 42	32728 160, 280	

ARTIKELNR. SEITE	ARTIKELNR. SEITE	ARTIKELNR. SEITE	ARTIKELNR. SEITE
33056 212	33470 212	33831 129	34043 219
33057 212, 268	33471 212	33870 70	34044 219
33059 213, 268	33472 212	33872 70	34050 220
33060 213	33473 212	33873 70	34053 220
33065 213	33474 212	33874 70	34054 220
33066 213	33475 212	33875 70	34055 220, 273
33070 209	33484 211	33876 70	34056 220
33071 209	33485 211	33877 70	34057 220
33072 209	33486 211	33878 70	34058 220
33073 209	33488 233	33879 70	34060 220
33075 209, 291	33489 233	33880 70	34061 220
33077 209	33494 211	33882 70	34062 220
33100 260	33495 211	33884 70	34063 219
33102 260	33650 249, 277	33885 70	34064 219
33125 248, 287	33652 249, 277	33886 70	34065 219
33135 191	33655 249, 277	33887 70	34066 220
33140 191	33657 249, 277	33890 70	34067 220
33141 267	33670 64, 277	33895 70	34074 220
33142 267	33708 150, 182	33897 70	34075 220
33160 192	33725 41	33899 70	34076 220
33170 192	33726 41	33909 198, 277	34077 220
33175 192	33727 41, 279	33910 199, 277-278	34078 220
33180 192	33730 41	33911 199, 277	34079 220
33185 192	33732 41	33912 168, 277-278	34081 220
33190 192	33733 41	33914 30	34086 220
33193 188	33734 41	33919 26	34091 220
33194 188, 287	33735 41	33920 26, 277	34092 220, 273
33195 188	33736 41	33925 30	34093 220
33197 192	33737 41	33930 168, 277, 278	34094 220, 273
33198 192, 287	33738 41	33935 169	34095 220
33199 195	33739 41	33940 171, 277	34096 220
33200 136, 282, 289, 291, 293-294	33740 41	33941 108, 278	34097 220
33416 193, 280	33741 41	33942 171	34098 220
33420 211	33742 41	33943 172, 277-278	34106 220
33422 193	33743 43	33944 173	34111 220
33425 211, 291	33744 43	33950 170, 278	34120 220
33427 172, 278	33745 45, 277	33952 171, 278	34122 220
33428 118, 277, 278	33746 45, 277	33954 171	34124 220
33429 119, 278	33747 45, 277	33958 172	34126 220
33430 211	33752 129, 289	33959 172, 278	34152 220
33432 128	33755 149	33960 119, 278	34177 219
33433 211	33757 150	33961 120, 278	34181 219, 291
33434 128	33758 150, 273, 278	33965 26, 275	34191 219
33435 128, 291	33759 150, 151, 277, 278	33966 170, 275	34192 219
33436 128	33760 46	33967 170, 275	34196 219
33437T 128	33762 46	33968 170, 275	34197 219
33438 128	33763 46, 276	33971 26	34198 219
33439 128	33774 46, 276		34200 228
33440 121	33776 47, 276	G-34...	34205 228
33441 128	33777 47, 276		34210 228, 273
33450 211	33778 47	34026 219, 272-273, 283, 286, 289	34215 228
33451 211	33780 42	34031 219	34220 228
33452 211	33781 42	34036 219, 282	34225 228, 272
33468 233	33785 45	34041 219	34230 228
33469 233	33786 47, 236, 276-277, 282, 286	34042 219	34235 229
			34240 229

ARTIKELNR. SEITE	ARTIKELNR. SEITE	ARTIKELNR. SEITE	ARTIKELNR. SEITE
34245 229, 275	34678 241	36298 130	36604 97, 268
34255 230	34680 242	36302 130	36680 133
34261 228	34684 242	36306 130, 291	36690 133
34265 230	34686 242	36312 132, 294	36710 133
34270 229	34688 242	36314 132	36755 133
34271 229	34710 243	36316 130	36765 133
34275 231	34806 208, 231	36318 130	36900 97
34280 230	34810 227	36322 132, 294	36901 97
34285 232, 293	34811 228	36324 132	36902 97
34289 208, 231	34947 143	36326 131	36915 97
34290 228, 287		36328 131	36925 97
34291 231, 291	G-36...	36334 130	36930 97
34292 232		36336 131	36955 97
34293 231, 291	36000 .. 250-251, 291, 293-294	36342 132, 293	
34294 231, 293	36010 250, 251	36344 132	G-37...
34295 232	36015 250	36352 131	
34296 231, 293	36020 250	36356 130, 291	37000 208, 231
34297 231, 294	36025 250	36358 130	37002 .. 208, 231, 291, 293-294
34298 232	36030 250	36362 132, 293	37005 208
34299 231, 294	36035 251	36364 132	37006 208
34400 231	36045 250	36366 132, 294	37010 208, 210, 267
34493 232	36050 251	36368 132	37011 210
34494 232, 293	36065 251	36502 95	37012 210
34495 232	36202 130	36504 95	37015 210
34496 232	36204 130	36506 95	37020 210
34497 232	36206 130	36512 95	37025 210
34498 232	36208 130	36514 95	37035 210
34500 229, 281	36212 130	36516 95	37046 210
34501 229	36214 130	36518 95	37065 210
34523 274	36216 130	36526 95, 291	37080 208, 211, 267
34523-1 227, 272, 274	36218 130	36528 95	37100 267
34602 237	36222 131	36532 95, 291	37105 267
34606 237	36228 131	36534 95	37390 212
34608 237	36232 131	36536 95	37400 43
34610 237	36236 131	36538 95	37410 43, 291, 293-294
34616 237	36238 131	36540 96, 293	37412 43
34618 237	36242 131	36541 96	37414 43
34620 238	36246 131	36546 95	37418 43
34622 238	36248 131	36552 95	37420 129
34624 238	36252 131	36554 95	37425 150, 291, 293-294
34626 238	36254 131	36556 95	37430 129, 291, 293
34628 238	36256 130, 291	36558 95	37435 176, 291, 293-294
34636 239	36258 130	36562 96	37440 149
34638 239	36262 131	36564 96	37445 182
34642 238-239	36264 131	36566 96	37500 177
34644 238-239	36266 131	36568 96	37503 177
34645 238, 240	36272 131	36572 95	37505 177
34646 238-239	36274 131	36574 95	37506 177
34647 238, 240	36278 130	36576 96, 293	37511 177, 291
34656 240	36282 132, 293	36578 96	37512 177, 293
34658 240	36284 132	36582 96	37513 177, 294
34660 240	36286 132	36586 96, 294	37515 176
34664 241	36288 132	36588 96	37520 176
34666 241	36292 130	36592 96	37525 176
34668 241	36294 130	36600 133	37530 176
34672 241	36296 130	36601 133	37535 176

ARTIKELNR. SEITE	ARTIKELNR. SEITE	ARTIKELNR. SEITE	ARTIKELNR. SEITE
37545 176			
37549 177			
37550 176			
37551 176, 291			
37555 65			
37558 176, 177			
37560 176			
37570 176			
37580 177			
37602 186			
37604 186			
37700 109			
37705 109			
37710 109			
G-38...			
38215 86			
38236 86			
38238 86			
38240 85, 116-117, 275			
38242 116			
38244 116, 275			
38246 85, 275			
38341 59			
38342 60			
38343 59			
38344 59			
38444 60			
38448 60, 275			
38453 61			
38466 61			
38473 60			
38475 59			
38600 42, 280-281			
38601 204, 280-281			
38602 204, 280-281			
38603 118, 280			
38604 169, 280			
38606 118, 169, 280			
38607 169, 280-281			
38608 169, 280-281			
38610 234			
38620 71, 281			
38621 64, 281			
38622 169, 281			
38623 105, 281			
38624 117, 281			
38626 227			
38628 117			
38630 227			
38631 205			
38632 205			
38634 118, 280-281			
38635 227, 281			
	G-39...		
	39501 263		
	39502 264		
	39505 265		
	39506 264		
	39511 263		
	39512 264		
	39514 264		
	39525 261		
	39527 261, 274-275, 277, 282, 284-285		
	39528 261		
	39530 263		
	39535 263		
	39540 263		
	39541 262		
	39542 262		
	39543 261		
	39544 265		
	39548 262		
	39549 262		
	39557 265		
	39561 262		
	39562 263		
	39563 263		
	39564 263		
	39741 256		
	39745 255		
	39746 256		
	39750 255, 272-273, 291, 293-294		
	39753 257		
	39754 257		
	39755 257		
	39762 257		
	39764 257		
	39782 256, 272-273, 291, 293-294		
	39783 255-256, 272-273, 291, 293-294		
	39784 255		
	39785 255-256		
	39786 255, 272-273, 291, 293-294		
	39787 256		
	39788 256		
	39789 256		
	G-40...		
	40006 221, 291, 293-294		
	40008 221		
	G-42...		
	42001 226		
	42002 226		
	42009 226		
	42021 225		
	42022 225		
	42023 226		
	42041 222		
	42042 222		
	42043 222, 291		
	42044 222, 291		
	42061 221, 291		
	42301 226		
	42302 226		
	42311 225, 293		
	42319 225		
	42321 225		
	42322 225		
	42323 226		
	42341 222		
	42342 222		
	42343 222		
	42344 222, 293		
	42361 221, 293		
	42362 221		
	42502 226		
	42511 225		
	42521 225		
	42522 225		
	42523 226		
	42541 222		
	42542 222		
	42544 222, 294		
	42561 221, 294		
	42562 221		
	G-44...		
	4449M 231		
	G-46...		
	46001 226		
	46009 226		
	46021 225		
	46022 225		
	46023 226		
	46041 222, 291		
	46042 222		
	46301 226		
	46302 226		
	46311 225		
	46321 225		
	46322 225		
	46323 226		
	46341 222, 293		
	46342 222		
	46343 222, 293		
	46362 221		
	46502 226		
	46511 225		
	46521 225		
	46522 225		
	46523 226		
	46541 222, 294		
	46542 222, 294		
	46562 221		
	G-61...		
	61501 224		
	61503 224		
	61505 224		
	61506 224		
	61508 223		
	61509 223		
	61531 224		
	61533 224		
	61535 224		
	61536 224		
	61538 223		
	61539 223		
	61551 224		
	61553 224		
	61555 224		
	61556 224		
	61558 223		
	61559 223		
	61571 224		
	61573 224		
	61575 224		
	61576 224		
	61578 223		
	61579 223		
	61601 223		
	61603 223		
	61631 223		
	61633 223		
	61651 223		
	61653 223		
	61671 223		
	61673 223		
	G-80...		
	80975 230		

ARTIKELNR. SEITE ARTIKELNR. SEITE ARTIKELNR. SEITE

G-150...

150001.....	187
150002.....	187
150003.....	187
150004.....	187
150005.....	187
150051.....	187
150052.....	187
150053.....	187
150054.....	187
150055.....	187
150101.....	187, 287
150102.....	187, 287
150103.....	187, 287
150104.....	187
150105.....	187
150151.....	187
150152.....	187
150153.....	187
150154.....	187
150155.....	187
150301.....	185
150302.....	185, 287
150303.....	185
150401.....	185, 285, 287
150402.....	185
150403.....	185

G-500...

500001.....	217
-------------	-----

G-520...

520400.....	217
520500.....	217
520550.....	217
520600.....	217
520625.....	217
520650.....	217
520675.....	217
520700.....	217
520725.....	217
520750.....	217
520775.....	217
520800.....	217
520825.....	217
520850.....	217
520875.....	217
520900.....	217
520950.....	217

G-521...

521000.....	217
521050.....	217
521100.....	217
521150.....	217
521200.....	217
521250.....	217
521300.....	217
521350.....	217
521400.....	217
521450.....	217
521500.....	217
521550.....	217
521600.....	217
521650.....	217
521700.....	217
521800.....	217

G-540...

540600.....	217
540625.....	217
540650.....	217
540675.....	217
540700.....	217
540725.....	217
540750.....	217
540775.....	217
540800.....	217
540825.....	217
540850.....	217
540875.....	217
540900.....	217
540925.....	217
540950.....	217

G-560...

560600.....	218
560625.....	218
560650.....	218
560675.....	218
560700.....	218
560725.....	218
560750.....	218
560775.....	218
560800.....	218, 279
560825.....	218
560850.....	218, 279
560875.....	218
560900.....	218
560925.....	218
560950.....	218

G-570...

570600.....	218
570650.....	218
570700.....	218
570725.....	218
570750.....	218, 279
570775.....	218
570800.....	218, 279-280
570825.....	218
570850.....	218
570875.....	218
570900.....	218

STICHWORT	SEITE	STICHWORT	SEITE	STICHWORT	SEITE
A					
Ablage für Pendelinstrument.....	47	Chalazion.....	285	Deckel Siebtray Mini.....	256
Absaugkanüle.....	197, 212, 291	Chalazion-Doppellöffel.....	52	Deller.....	181
Absaugkanüle, Roider.....	212	Chalazion-Doppellöffel, Axenfeld.....	52	Descemet Häkchen.....	204
Absaugkanüle, Weber.....	212, 291	Chalazionlöffel.....	51 - 52, 285 - 286	Descemet Inzisionshäkchen.....	169, 280 - 281
Achsenmarkierer.....	45, 46, 276	Chalazionlöffel, Axenfeld.....	285	Descemet Inzisionshäkchen, Althaus-Carlsburg.....	280 - 281
Adapter.....	214, 266	Chalazionlöffel, Hebra.....	52	Descemet Inzisionshäkchen mit Spülung.....	204
Allzweckpinzette.....	105, 284, 287, 291, 293 - 294	Chalazionlöffel, Meyhöfer.....	51, 285 - 286	Descemet Inzisionshäkchen mit Spülung, Althaus / Carlsburg.....	204
Allzweckpinzette, Paufigue.....	105, 284, 287, 291, 293 - 294	Chalazionmesser.....	63	Descemet-Membran-Pinzette.....	117
Arterienklemme.....	135, 279, 282 - 284, 286, 287 - 289, 291, 293 - 294	Chalazionpinzette.....	134, 285 - 286	Descemet-Membran-Pinzette, Tobias Neuhann.....	117
Arterienklemme, Halstead.....	135, 272, 279, 282 - 284, 287 - 289, 291, 293 - 294	Chalazionpinzette, Ayer.....	134	Descemet Scraper.....	169, 280 - 281
Arterienklemme, Hartmann.....	135, 286, 291, 293 - 294	Chalazionpinzette, Cauer.....	134	Descemet Scraper mit Spülung.....	204
Augenbrause.....	193, 283	Chalazionpinzette, Desmarres.....	134, 285 - 286	Descemet Scraper mit Spülung, Thomas Neuhann.....	204
Augenbrause, Cranz.....	193, 283	Chalazionpinzette, Lambert.....	134, 285 - 286	Descemet Scraper, Thomas Neuhann.....	280 - 281
Augenklappe.....	251, 285	Chalazionpinzette, Lordan.....	134, 285 - 286	Diaclean.....	60
Augenpinzette.....	110, 279, 282 - 285, 287 - 289, 291, 293 - 294	Chirurgische Messer.....	219	Diaclean CCI-Diamantmesser.....	275, 281
Augenschere.....	91 - 93, 274, 279, 282, 284 - 289, 291, 293, 294	Chopper.....	152, 204, 275	Diaclean Clear-Cornea-Incision Diamantmesser.....	60 - 61
Augenschere, Graefe.....	93	Chopper, Tobias Neuhann.....	152 - 153	Diaclean Diamantmesser.....	59
Augenschere, Modell Bonn.....	92, 273 - 274, 279, 282	Cilien-/Fremdkörperpinzette.....	283, 285	Diaclean Diamant Spatelmesser.....	61
B					
Band (für Oculopressor).....	48	Cilien-/Fremdkörperpinzette, Shaaf.....	283, 285	Diaclean Dreischnitt Diamantmesser.....	60
Bandspreizpinzette.....	129, 289	Cilienpinzette.....	101, 285	Diamantfräse.....	250, 284
Bandspreizpinzette, Watzke.....	129, 289	Cilienpinzette, Barraquer.....	101, 285	Diamantmesser.....	59 - 62
Batterieakuter.....	236, 251, 276	Cilienpinzette, Beer.....	101	Diamantmesser, Clear-Cornea.....	60 - 61
Batterieakuter, Hochtemperatur.....	236, 251	Cilienpinzette, Gradle.....	101	Diamantmesser, Dreischnitt.....	60
Batterieakuter, Niedrigtemperatur.....	236, 251	Cilienpinzette, Henry.....	101	Diamantmesser, LRI.....	61
Beleuchtete biegbare Lasersonden.....	224	Cilien- und Fadenpinzette.....	101	Diamantmesser, Mikrometer.....	62
Biegbare Lasersonden.....	224	Cilien- und Fadenpinzette, Barraquer.....	101	Diamantmesser, Parazentese.....	59
Bimanuelles I/A Handgriff-Set.....	231	Cilien- und Fremdkörperpinzette.....	101	Diamantmesser, Phako.....	60
Bindehautpinzette.....	102, 286 - 288, 291, 293 - 294	Cilien- und Fremdkörperpinzette, Modell Hamburg.....	101	Diamantmesser, Retina-Chirurgie.....	62
Bindehautpinzette, Draeger.....	102, 286 - 288, 291, 293 - 294	Cilien- und Fremdkörperpinzette, Shaaf.....	101	Diamantmesser, Sideport.....	59
Bindehautpinzette, Foerster.....	102	Clear-Cornea-Incision Fixierring.....	149 - 150, 273, 278	Diamantmesser, Spatel.....	61
Bindehautpinzette, Kaufmann.....	102	Clear-Cornea-Incision Fixierring, Fine-Thornton.....	149, 150	Diamantmesser, trapezförmig.....	60
Bindehautpinzette, Modell Freiburg.....	102	Clip für Fixierelemente.....	256	Diamantmesser, Universal.....	59
Bindehautpinzette, Modell Krefeld.....	102	Container hoch.....	272 - 273	Diamantmesser, Viskokanalostomie.....	62
Bipolarpinzette.....	252	Corneal Sideport Messer.....	219	Diamantstufenmesser.....	282
Bipolarstift.....	252	CRVO-Messer.....	66	Diathermie-Anschlusskabel.....	252
Bonner Injektions-Set.....	243	CRVO-Messer, Dithmar.....	66	Diathermie-Instrumente.....	252
Bulbus-Haltering.....	149	Cyclodialyse Doppelspatel.....	165	Diathermiesonde.....	252
Bulbus-Haltering, Hattenbach.....	149	Cyclodialyse Doppelspatel, Castroviejo.....	165	Dieffenbachklemme.....	288 - 289, 291, 293 - 294
C					
		Cyclodialysen-Spatelkanüle.....	194	Dieffenbach-Klemme.....	136
		Cyclodialyse Spatel.....	165	DMEK.....	281
		Cyclodialyse Spatel, Castroviejo.....	165	DMEK Häkchen.....	169
		Cyclodialyse Spatel, Elschnig.....	165	DMEK Kartusche, Szurman.....	227, 281
		Cystotomkanüle.....	228, 272	DMEK Keratoplastikpinzette.....	105, 281
		D			
		DALK.....	280	DMEK Keratoplastikpinzette, Remky.....	105, 281
		DALK Kanüle.....	229, 280	DMEK Präparations-Pinzette.....	117, 281
		DALK Sonde.....	188	DMEK Präparations-Pinzette, Szurman.....	117, 281
		DALK Sonde, Krumeich.....	188	DMEK Präparations-Scraper.....	64
		DCR / Tränenweg.....	287	DMEK Präparations-Scraper, Szurman.....	64, 281
				DMEK Präparations-Spatel.....	169, 281
				DMEK Präparations-Spatel, Szurman.....	169, 281

STICHWORT	SEITE	STICHWORT	SEITE	STICHWORT	SEITE
DMEK RAPID Transportkartusche	227, 281	Einmal-Endosonden	223 - 224	Einmal-Silikon-Cerclageband	238
DMEK RAPID Transportkartusche, Szurman	227, 281	Einmal-Entfaltungskanüle, Saad	229, 281	Einmal-Silikonkammer	231
DMEK Scraper	64	Einmal-Glaskörperschere	221, 291, 293 - 294	Einmal-Silikonmanschette	239
DMEK Spülhandgriff	205	Einmal-Halbovale Silikon-Skleralplombe	242	Einmal-Silikonring, asymmetrisch	237
DMEK Spülhandgriff, Szurman	205	Einmal-Halbrunde Silikon-Skleralplombe	242	Einmal-Silikonring, konkav	237
DMEK Transplantat-Halterung	71, 281	Einmal-High-Speed-Vitrektor	226	Einmal-Silikonring, konvex	237
DMEK Transplantat-Halterung, Szurman	71, 281	Einmal-High-Speed-Vitrektor MACH2	226	Einmal-Silikonschiene mit Rille	239
DMEK Transplantat Pinzette	117	Einmal-Hornhautstanze	217	Einmal-Silikonschiene	238
DMEK Transplantat Pinzette, Yörük	117	Einmal-Hydrodissektionskanüle	229, 275	Einmal-Silikon-Skleralplombe mit Rille	241 - 242
Doppelhäkchen	38, 286	Einmal-Hydrodissektionskanüle, Modell Frankfurt	229	Einmal-Skleraklinge	220
Doppelhäkchen, Guthrie	38, 286	Einmal-Hydrodissektionskanüle, Modell Tübingen	229	Einmal-Spatelmesser	220
Doppelnadel Stabilisator	151, 276	Einmal-Hydrodissektionskanüle, Sautter	229, 275	Einmal-Spatelmesser Klinge	220
Doppelnadel Stabilisator, Yamane	151	Einmal-Infusionshalterung	232 - 233	Einmalspritze	213, 234, 281
Doppelspatel	275	Einmal-Infusionsrohr 20G	226	Einmalspritze BD Emerald	234, 281
Drahtschlinge	88	Einmal-Injektionshalterung	233	Einmal-Spülkanüle	230, 282
Dreh- und trennbare Scheren	85	Einmal-Injektionskanüle	230	Einmal-Spül-/Saugkanüle	230
Dreischritt Diamantstufenmesser	61, 282	Einmal-Injektions-Set	243	Einmal-Spül-/Saugkanüle, Simcoe	230
Dreiwegehahn	234	Einmal-Injektionsretraktor	227, 274	Einmal-Spülschlingenkanüle	230
Druckanschlussschlauch	213	Einmal-Kanüle	232	Einmal-Staubsaugerhandgriff	208, 231
Druckschlauch	213, 233	Einmal-Kapselpolierkanüle	230	Einmal-Staubsaugerkanüle	231 - 232, 291, 293 - 294
DSAEK/DMEK Rhexispinzette	118, 280 - 281	Einmal-Kapselpolierkanüle, Kratz	230	Einmal-Tano-Zängchen	222
DSAEK/DMEK Rhexispinzette, Gerten	118, 280 - 281	Einmal-Lamellenklinge	220	Einmal-Tränenweg Intubationsschlauch	227
DSAEK Hornhautmarkierer	42, 280 - 281	Einmal-Lasersonden	223 - 224	Einmal-Tränenweg Intubationsset	228
DSAEK Hornhautmarkierer, Thomas Neuhann	42, 280	Einmal-Lasersonden, beleuchtet, biegsam	224	Einmal-Tränenwegkanüle	228, 287
DSAEK Implantationspinzette	118, 280	Einmal-Lasersonden, biegsam	224	Einmal-Trapezoid Clear Cornea Implant Messer (CCI)	220
DSAEK Implantationsspatel	169, 280	Einmal-Lasersonden, biegsam	224	Einmal-Trepan	217
DSAEK Implantationsspatel, Thomas Neuhann	169, 280	Einmal-Lasersonden, gebogen	223	Einmal-Trokare	225
DSAEK Zängchen	118, 280	Einmal-Lasersonden, gerade	223	Einmal-Trokar Stopfen	225
DSAEK Zängchen, Thomas Neuhann	118, 280	Einmal-Lichtleiter	225	Einmal-Trokarsystem	225, 293
DSEK / DSAEK	280	Einmal-Lichtleiter S, Spot	225	Einmal-Trokarsystem One Step, Hattenbach / Nikolic	225, 293
E		Einmal-Lichtleiter W, Weitwinkel	225	Einmal-Vakuum-Hornhautstanze	218, 279
ECCE - Extrakapsuläre Kataraktextraktion	272	Einmal-Lichtleiter WA, Weitwinkel, abgeschirmt	226	Einmal-Vakuumtrepan	218, 279 - 280
E.C. Expressorkanüle	195	Einmal-Luftinjektionsschlauch	234	Einmal-VFI-Kanüle	293
E.C. Expressorkanüle, Klöckner	195	Einmal Markierstift	276, 282, 286	Einmal-VFI-Kanüle für Öl I/A	232
Einführungspinzette	128	Einmal MVR Stilet	219	Einmal-Vitrektomiezüngchen	291, 294
Einmal-Batteriekauter,		Einmal-MVR Stilet	219	Einmal-Vitrektomiezüngchen	
Hochtemperatur	236, 251	Einmal-Ölinjektionssystem	235	Endgripping	222, 291, 293, 294
Einmal Batteriekauter,		Einmal-Ovale Silikonmanschette	240	Einmal-Vitrektomiezüngchen, Hattenbach	294
Niedrigtemperatur	236, 251, 276	Einmal-Ovale Silikon-Skleralplombe	241	Einmal-Vitrektomiezüngchen	
Einmal-Bimanuelles I/A Handgriff-Set	231	Einmal-Parazenteseklinge	219	Krokodil Design	222, 291, 293
Einmal-Clear-Cornea-Messer	220	Einmal-Parazentesemeser	219	Einmal-Vitrektomiezüngchen	
Einmal-Corneal Sideport Messer	219	Einmal-Peribulbärkanüle	228	Wellendesign	294
Einmal-Cystotomkanüle	228	Einmal-PFCL-Kanüle	232, 293	Einmal-Vitrektomiezüngchen	
Einmal-DALK Kanüle	229, 280	Einmal Phakolanze	220	Wellendesign	222
Einmal-DMEK Kartusche, Szurman	227, 281	Einmal-Präparierblock	217	Einmal-VK-Infusionskanüle	228
Einmal-DMEK RAPID Transportkartusche, Szurman	227	Einmal-Präzisionstiefenmesser (LRI)	220	Einmal-VK-Infusionskanüle, Lewicky	228
Einmal-Dreiwegehahn	234	Einmal-Retrobulbärkanüle	228	Einmal-VK-Kanüle	229
Einmal-Druckschlauch	213, 233	Einmal-Retrobulbärkanüle, Atkinson	228	Einmal-VK-Kanüle, Rycroft	229
		Einmal-Runde Silikon-Skleralplombe	240	Einmal-Zängchen	222, 291, 293 - 294
		Einmal-Rundmesser	220	Einmal-Zängchen, Tano	293 - 294
		Einmalschlauch mit Luer Adapter	281	Einweg-Mini-Filter	234
		Einmal-Schlauch mit Lueranschluss	227		

STICHWORT	SEITE	STICHWORT	SEITE	STICHWORT	SEITE
Elevatorium	248, 287	Fasziennadel, Wright	249	Fixierring, Thornton	149
Elevatorium, Modell Heidelberg	248, 287	Federschere	82, 84, 85, 89, 272, 279-280, 282-283, 285-286, 288-289, 291, 293-294	Fixierring, Yamane	151
Endosonden	223-224	Federschere, Katzin	279	Flachmeissel	249, 287
Enklavationsspatel	161	Federschere, Modell Tübingen	282	Flachmeissel, West	249
Enklavationsspatel, Sekundo	161	Federschere, Sautter	274-275, 279, 282	FLACS - Femtosecond Laser-Assisted Cataract Surgery	275
Entfaltungskanüle	229, 281	Federschere, Troutman	272	Flaporhexispinzette	118
Entfaltungskanüle, Saad	229	Federschere, Vannas	272, 279-280, 283, 285, 291, 293-294	Flaporhexis-Pinzette	277-278
Enukleation	284	Federschere, Westcott	89, 272, 279, 282, 283, 286, 288-289, 291, 293-294	Flaporhexis-Pinzette, Pfäffl	118
Enukleationslöffel	168, 284	Femto Doppelinstrument	170-171, 278	Flaporhexis-Pinzette, Pfäffl	277-278
Enukleationslöffel, Wells	168, 284	Femto Doppelinstrument, Chansue	170-171, 278	Flap Pinzette	278
Enukleationsschere	94, 284	Femto Doppelinstrument, Guell	171	Fragmentpinzette	108, 274, 278
Enzymkanüle	193	Femtoflapflifter	172, 277-278	Fragmentpinzette, Gaskin	108, 274
Ergoline Handgriff	97, 133	Femtoflapflifter, Pfäffl	172, 277-278	Fragmentpinzette, Kelman-McPherson	108, 278
Ergoline Schere	97	Femtoflapflifter, Pfäffl-Breyer	172	Fremdkörper-Doppelinstrument	55, 283, 285
Ergoline Schere, Heimann	97	Femtokatarakt Doppelspatel	170, 275	Fremdkörperhebel	55-56
Ergoline Schere, Kroll	97	Femtokatarakt Doppelspatel, Dick	170, 275	Fremdkörperhebel, Plange	56
Ergoline Schere, Naito	97	Femtokatarakt Lidsperrer	26, 275	Fremdkörper-Hohlmeissel	56
Ergoline Zängchen	133	Femtokatarakt Lidsperrer, Dick	26, 275	Fremdkörperinstrument	55-56, 283, 285
Ergoline Zängchen, Tano	133	Femtokatarakt Lidsperrer, Solomon	26	Fremdkörperinstrument, Meißel	55-56
Ersatz-Silikonring	250-251	Femtokatarakt Linsenkerntrierer und Chopper	275	Fremdkörperinstrument, Nadeln	55-56
Ersatz-Silikonschlauch	212	Femtokatarakt Linsenkerntrierer und Chopper, Hoffmann	170, 275	Fremdkörpernadel	56
Exenterationslöffel	52, 284	Femtokatarakt Spatel	170, 275		
Exenterationslöffel, Bunge	52, 284	Femtokatarakt Spatel, Breyer	170, 275	G	
Explantationshäkchen	158	Femto LASIK	278	Gittereinsatz	264, 265
Explantationshäkchen, Tandogan	158	Femto-LASIK Doppelinstrument	171, 173	Gittereinsatz mit Noppen	265
Explantationspinzette	125, 274, 276	Femto-LASIK Doppelinstrument, Breyer	171	Glaskörperschere	96, 221, 291, 293-294
		Femto-LASIK Doppelinstrument, Kohnen	173	Glaskörperschere, Heimann	95-96, 291, 293-294
F		Femto-LASIK Doppelinstrument, Kohnen	173	Glaskörperschere, Kroll	95
Fadenholer	173, 287	Femto-LASIK Doppelinstrument, Kohnen	173	Glaskörperschere, Naito	95
Fadenholer, Modell Münster	173, 287	Femto-LASIK Doppelinstrument, Kohnen	173	Glaskörperschere, Roider	95
Fadenklemme	136	Femto-LASIK Flap-Pinzette	119, 278	Glaukom	282
Fadenlöspinzette	104, 285	Femto-LASIK Flap-Pinzette, Knorz	119, 278	Glaukomstanze	76-77, 282
Fadenlöspinzette, Barraquer	104, 285	Femto-LASIK Hakeninstrument	172, 278	Glaukomstanze, Gass	77
Fadenpinzette	101, 105-108, 272-274, 276, 279, 280, 282-283, 286, 287, 288-289, 291, 293-294	Femto-LASIK Hakeninstrument, Breyer	172, 278	Glaukomstanze, Grehn	76, 282
Fadenpinzette, Bangarter	107	Femto-LASIK Rundlöffel	171	Glaukomstanze, Kelly	76, 282
Fadenpinzette, Dardenne	107	Femto-LASIK Rundlöffel, Blum	171, 277	Glaukomstanze, Luntz-Dodick	76, 282
Fadenpinzette, Modell Bonn	106	Filter	234, 263	Glaukomstanze, Mohr	77
Fadenpinzette, Modell Tübingen	106, 272-273, 279-280, 282-283, 286-289, 291, 293-294	Filter-Einsatz Verfallsdatum	263	Gradmessring	46-47
Fadenpinzette, Paufigue	105	Fixierelement	256, 272-273, 291, 293-294	Gradmessring, Mendez	46
Fadenschere	92	Fixier-, Halte- Und Messinstrument	150	Gürtelfadenpinzette	127
Fadenschere, Spencer	92	Fixierinstrument	291, 293-294	Gürtelfadenpinzette, Modell Essen	127
Faltpinzette	123-124, 274	Fixierleiste	262-263		
Faltpinzette, H.-R. Koch	124, 274	Fixierpinzette	109, 284, 286	H	
Faltpinzette, Spaleck	124	Fixierpinzette, Barraquer	109, 284	Hakeninstrument	278
Fasspinzette	124-125, 128-129, 273, 291, 293	Fixierpinzette, Graefe	109, 284, 286	Halbovale Silikon-Skleralplombe	242
Fasspinzette, Pfennigwerth	128	Fixierpinzette, Modell Heidelberg	109	Halbrunde Silikon-Skleralplombe	242
Fasspinzette, Strobel	125	Fixierring	149-151, 273, 277-279	Haltepinzette	122
Fass- und Haltepinzette	122	Fixierring, Fine-Thornton	150, 277-278	Halter	188
Fass- und Haltepinzette, Dick	122	Fixierring, Flieringa	279	Halter Saugstreifen	145, 277-278
Fasziennadel	249	Fixierring mit Lokalisator	150, 182	Hammer	248, 287
		Fixierring mit Lokalisator, Foerster	150	Hammer, Mead	248, 287

STICHWORT	SEITE	STICHWORT	SEITE	STICHWORT	SEITE
Kanülen, Spülung.....	230	Keratoplastik-Trepan, Modell Hamburg.....	69	LASIK Trennkanüle, Zirm.....	199, 277 - 278
Kanülen, Staubsauger mit Silikonspitze.....	232	Kernfragmentationsspatel.....	158	Lentikelpinzette.....	120, 278
Kanülen, Sub-Tenon.....	195	Kernspalter.....	151, 154, 170, 273, 275	Lentikelzängchen.....	119, 278
Kanülen, Trabekulotomie.....	195	Kernspalter, Thomas Neuhann.....	151, 154, 275	Lentikelzängchen, Rupal Shah.....	119, 278
Kanülen, Tränenweg.....	228	Klammer für Infusionsschlauch.....	27	Lichtleiter.....	225
Kanülen, Viskokanalostomie.....	230	Klingenhalter.....	145	Lichtleiter S, Spot.....	225
Kanülen, VK Infusion.....	228	Knochenstanze.....	75, 287	Lichtleiter W, Weitwinkel.....	225
Kanülen, VK-Infusion.....	229	Knochenstanze, Beyer.....	75	Lichtleiter WA, Weitwinkel, abgeschirmt.....	226
Kapselpinzette.....	116	Knochenstanze, Citelli.....	75	Lidhalter.....	33, 35 - 38, 283 - 286, 288
Kapselpinzette, Arruga.....	116	Knochenstanze, Kerrison.....	75, 287	Lidhalter, Desmarres.....	35 - 36, 283, 284 - 286, 288
Kapselpolierer.....	155, 161, 197 - 198	Kolibripinzette.....	104, 272 - 274, 279, 283, 286, 289, 291, 293 - 294	Lidhalter, Modell Giessen.....	36
Kapselpolierer, Anis.....	161	Kombideller.....	181	Lidplatte.....	36, 285 - 286
Kapselpolierkanüle.....	197 - 198, 230, 276	Kombideller, Kreissig.....	181	Lidplatte, Jaeger.....	36, 285, 286
Kapselpolierkanüle, Greite.....	198	Kreuzstich-Nahtmarkierer.....	279	Lid / Ptosis.....	286
Kapselpolierkanüle, Kratz.....	197, 230, 272	Kreuzstich-Nahtmarkierer, Suffo.....	279	Lidsperrerr.....	13, 15 - 32, 267, 272 - 275, 277 - 280, 282 - 285, 288 - 289, 291, 293 - 294
Kapselpolierkanüle, Kyu.....	197	Küretten.....	51 - 52	Lidsperrerr, Absaugung.....	28 - 30
Kapselpolierkanüle, Papst.....	197	L		Lidsperrerr, Bangerter.....	23
Kapselpolierkürette.....	161, 276	Lamellenklinge.....	220	Lidsperrerr, Barraquer.....	15 - 16, 272 - 274, 282 - 283, 285
Kapselpolierkürette, Rentsch.....	161, 276	LASEK.....	277	Lidsperrerr, Barraquer Modell Frankfurt.....	16
Kapselschere.....	85 - 86, 274 - 275	LASEK Epi-Peeler.....	64, 277	Lidsperrerr, Barraquer-Oosterhuis.....	18
Kapselschere, Brauweiler.....	85	LASEK Epi-Peeler, Lohmann.....	64, 277	Lidsperrerr, Castroviejo.....	23
Kapselschere, H.-R. Koch.....	85, 274	LASEK Spatel.....	169	Lidsperrerr, Cook.....	23 - 24, 283 - 284, 288
Kapselschere, Osher.....	86	LASEK Spatel, Rau.....	169	Lidsperrerr, Draht.....	15 - 19
Kapselschere, Yae.....	85, 275	LASEK Trepan.....	249, 277	Lidsperrerr, Glaukom.....	31 - 32
Kapselzängchen.....	115 - 116, 274	LASEK Trichter.....	249	Lidsperrerr, H.-R. Koch.....	17
Kapselzängchen, H. R. Koch.....	274	LASEK Trichter, Lohmann.....	249, 277	Lidsperrerr, Kammann.....	29
Kapsulorhexispinzette.....	113 - 115, 272 - 275	Lasersonden.....	223	Lidsperrerr, Kershner.....	25, 279, 284, 289, 291, 293 - 294
Kapsulorhexispinzette, Auffarth.....	273	Lasersonden, beleuchtet, biegsam.....	224	Lidsperrerr, Koga / Noda.....	28
Kapsulorhexispinzette, H.-R. Koch.....	114	Lasersonden, biegsam.....	224	Lidsperrerr, Kratz-Barraquer.....	17, 19
Kapsulorhexispinzette, Masket.....	113	Lasersonden, gebogen.....	223	Lidsperrerr, Lieberman-Tennant.....	25, 28, 272 - 274, 277 - 278, 280, 282 - 283
Kapsulorhexiszängchen.....	116 - 117	Lasersonden, gerade.....	223	Lidsperrerr, Mellinger.....	20
Kapsulorhexiszängchen, Hattenbach.....	117, 274	LASIK.....	277	Lidsperrerr, Mellinger-Beard.....	20
Kapsulorhexiszängchen, Ikeda.....	116	LASIK Flap Pinzette.....	277 - 278	Lidsperrerr, Modell Frankfurt.....	16
Kapsulorhexiszängchen „Schnabel“.....	275	LASIK Flap Pinzette, Buratto.....	277 - 278	Lidsperrerr, Murdock.....	24 - 25
Kapsulorhexiszängchen „Schnabel“, Ikeda.....	275	LASIK Hornhautflap Pinzette.....	119	Lidsperrerr, Noda.....	27, 29
Kapsulotomieschere.....	83 - 84, 272	LASIK Hornhautflap Pinzette, Buratto.....	119	Lidsperrerr, Ohno.....	17
Karate Phako Chopper.....	153	LASIK Hornhautmarkierer.....	45, 277	Lidsperrerr, Paulmann.....	27
Karate Phako Chopper, Agarwal.....	153	LASIK Hornhautmarkierer, Chayet.....	45, 277	Lidsperrerr, Pretori.....	21
Kennzeichnungsschild.....	256	LASIK Hornhautmarkierer, Lu.....	45, 277	Lidsperrerr, Sauer.....	19
Keratometer.....	46, 279	LASIK Hornhautmarkierer, Mendez.....	45, 277	Lidsperrerr, Schott.....	31 - 32
Keratometer, Maloney.....	46, 279	LASIK Hornhautmarkierer, Lu.....	45, 277	Lidsperrerr, selbsthaltend.....	20
Keratomeschere.....	81	LASIK Hornhautmarkierer, Mendez.....	45, 277	Lidsperrerr, Takeda.....	19
Keratomeschere, Castroviejo.....	81	LASIK Hornhautprotektor.....	168, 277 - 278	Lidsperrerr, Thomas Neuhann.....	19
Keratoplastik.....	279	LASIK Hornhautprotektor, Zirm.....	168, 277 - 278	Lidsperrerr, verstellbar.....	18 - 20, 31 - 32
Keratoplastikmesser.....	64	LASIK Kanüle.....	198, 277	Lidsperrerr, verstellbar mit Feststellschraube.....	21 - 30
Keratoplastikmesser, Paufigue.....	64	LASIK Kanüle, Bauer.....	198, 277	Lidsperrerr, Weiss.....	21 - 22
Keratoplastikpinzette.....	104 - 105, 279, 281	LASIK Lidsperrerr.....	26, 30, 277	Limbal Relaxing Incision Diamantmesser.....	61
Keratoplastikpinzette, Remky.....	105	LASIK Lidsperrerr, Knorz.....	26, 277	Linse.....	250, 291, 293 - 294
Keratoplastikpinzette, Thomas Neuhann.....	279	LASIK Lidsperrerr, Maus.....	30	Linse, Kilp.....	250, 291, 293 - 294
Keratoplastikschere.....	81 - 82, 279 - 280	LASIK Lidsperrerr, Zirm.....	30		
Keratoplastikschere, Katzin.....	81, 279 - 280	LASIK Spatel.....	168 - 169, 277 - 278		
Keratoplastikschere, Mackensen.....	82	LASIK Spatel, Neuhann.....	277		
Keratoplastik-Siebpatel.....	164, 279	LASIK Spatel, Thomas Neuhann.....	168, 278		
Keratoplastik-Trepan.....	69 - 70	LASIK Spülkanüle.....	199, 277		
Keratoplastik-Trepan, Best.....	69	LASIK Spülkanüle, Zirm.....	199, 277		
Keratoplastik-Trepan, Franceschetti.....	69				

STICHWORT	SEITE	STICHWORT	SEITE	STICHWORT	SEITE
Linse, Landers.....	250	Melag Metall-Gittereinsatz.....	265	N	
Linse, Machemer.....	250	Membran-Peeler... 95, 97, 177, 291, 293-294		Nadelhalter.....	88, 139-144, 273-274, 276, 279-280, 282-289, 291, 293-294
Linsebügelmanipulator.....	157-158	Membranspatel.....	176	Nadelhalter, Arruga.....	144
Linsebügelmanipulator, Lester.....	158	Messer.....	59	Nadelhalter, Barraquer.....	139-141, 273, 279-280, 282-283, 289
Linsebügelmanipulator, Modell Bremen.....	157	Messer, Chalazion.....	63	Nadelhalter, Barraquer-Troutman.....	140
Linsebügelmanipulator, Zirm.....	158	Messer, CRVO.....	66	Nadelhalter, Boynton.....	144
Linsenextraktionshäkchen.....	156	Messer, Mikro.....	66	Nadelhalter, Castroviejo.....	142, 282-289, 291, 293-294
Linsenextraktionshäkchen, Hennig / Friedrich.....	156	Messer, Sato.....	65	Nadelhalter, intraokular.....	143
Linsenhaltering.....	251	Messer, Sklera.....	63	Nadelhalter, Jacobi.....	139, 279
Linsenkernrotierer.....	153-154, 156, 275	Messer, Viskokanalostomie.....	63	Nadelhalter, Kalt.....	143
Linsenkernrotierer, Thomas Neuhann. 153, 156		Messinstrumente.....	41-48	Nadelhalter mit Schneidefunktion.....	143
Linsenkernrotierer, Thomas Neuhann und Chopper, Tobias Neuhann.....	153	Messring.....	46	Nadelhalter, Modell Heidelberg.....	144
Linsenkernrotierer und Chopper.....	153	Messspatel.....	44, 288	Nadelhalter, Rohrschneider.....	144
Linsenkernrotierer und Kernspalter.....	154	Messspatel, Engels.....	44	Nahtmarkeur.....	42, 279
Linsenkernrotierer und Kernspalter, Thomas Neuhann.....	154	Metalladapter.....	266	Nahtmarkeur, Duncker.....	42, 279
Linsen-Spatel.....	158	Metall-Gittereinsatz.....	264-265	Nahtmarkeur, Thomas Neuhann.....	42
Linsen-Spatel, Hirschmann.....	158	Metall-Gittereinsatz mit Noppen.....	265	Nahtmarkierer.....	279
Linse, Peyman.....	250	Metall-Gittereinsatz mit Noppen.....	265	Nahtpinzette.....	103-104, 279, 283, 286, 288-289, 291, 293-294
Linse, Tolentino.....	250	Microstop Clip für Fixierelemente.....	256	Nahtpinzette, Castroviejo.....	103, 279, 283, 286, 288-289, 291, 293-294
Löffel, Chalazion.....	51-52	Microstop Container.....	291, 293-294	Nahtpinzette, Modell München.....	103
Löffel, Eukleation.....	52	Microstop Container flach.....	255	Nahtpinzette, Modell Zürich.....	104
Logistik-Rähmchen.....	257	Microstop Container hoch.....	255, 272-273, 291, 293	NanOEdge Einmal-Clear Cornea Messer.....	220
Lokalisator.....	181, 182	Microstop Container hoch.....	255, 272-273, 291, 293	NanOEdge Einmal-Corneal Sideport Messer.....	219
Lokalisator, Laqua.....	181	Microstop Deckel Siebtray Mini.....	256	NanOEdge Einmal-Hornhautstanze.....	217
Lokalisator, Lucke.....	181	Microstop Fixierelement.....	256	NanOEdge Einmal-Lamellenklinge.....	220
Lokalisator und Skleradepressor.....	182	Microstop Fixierelement.....	273, 291, 293-294	NanOEdge Einmal-Messer.....	219
Lokalisator und Skleradepressor, Meyer-Schwickerath.....	182	Microstop Kennzeichnungsschild.....	256	NanOEdge Einmal-MVR Stilet.....	219
Luftinjektionsschlauch.....	234	Microstop Logistik-Rähmchen.....	257	NanOEdge Einmal-Parazentesemesser.....	219
Luftkanüle.....	194, 272-275, 279, 281-283	Microstop Plombe.....	257	NanOEdge Einmal-Phakolanze.....	220
Luftkanüle, Modell Frankfurt.....	194, 272, 282	Microstop Protokollkärtchen.....	257	NanOEdge Einmal-Präparierblock.....	217
Luftkanüle, Modell Frankfurt.....	283	Microstop Siebtray Mini... 255, 272-273, 291, 293-294		NanOEdge Einmal-Präzisionstiefen- messer (LRI).....	220
Luftkanüle, Modell Tübingen.....	194	MICS.....	115	NanOEdge Einmal-Rundmesser.....	220
Luftkanüle, Sautter.....	194, 272-275, 279, 281-282	MICS Double Cross Action Kapsulorhexis- pinzette, Auffarth.....	115, 273, 275	NanOEdge Einmal-Skleraklinge.....	220
Luftlanze.....	63	MICS Kapselzängchen.....	116	NanOEdge Einmal-Spatelmesser.....	220
Luftlanze, Modell Hamburg.....	63	MICS - Micro Incision Cataract Surgery.....	275	NanOEdge Einmal-Spatelmesserklinge.....	220
M		Mikro-Diamantmesser.....	62	NanOEdge Einmal-Parazenteseklinge.....	219
Magnet.....	251, 291	Mikro-Kolibripinzette.....	104, 272-273, 279, 286, 291, 293-294	NanOEdge Einmal-Trapezoid Clear Cornea Implant Messer (CCI).....	220
Magnet, Kuhn.....	251	Mikromesser.....	66	NanOEdge Einmal-Trepan.....	217
Manipulatoren.....	153-154	Mikro-Rundmesser.....	63	NanOEdge Einmal-Vakuum- Hornhautstanze.....	218
Markeur.....	288	Mikrozängchen.....	116	NanOEdge Einmal-Vakuum-Stanze.....	279
Markeur, Fink.....	288	Mikrozängchen, Tobias Neuhann.....	116	NanOEdge Einmal-Vakuum-Trepan... 279-280	
Markeur, Markeur.....	288	Mini-Filter.....	234	NanOEdge Einmal-Vakuumtrepan radial.....	218
Markierhäkchen.....	157	MSICS - Manual Small Incision Cataract Surgery.....	274	NanOEdge MVR Stilet.....	291
Markierinstrument.....	43, 291, 293-294	Multifunktions-Chopper.....	152, 273	NanOEdge Parazentesemesser.....	272-273, 282-283, 286, 289
Markierinstrument, Braunstein.....	43	Multifunktions-Chopper, Jacobovitz... 152, 273			
Markierinstrumente.....	41-48	Muskelfalter.....	173, 288		
Markierstift.....	47, 236, 276-277, 282, 286	Muskelfalter, Cüppers.....	173, 288		
Massstab.....	44, 289	Muskelklemme.....	127, 284, 288		
Massstab, Modell Giessen.....	44	Muskelklemme, Bangerter.....	127, 284, 288		
		Muskelklemme, Sattler.....	288-289		
		MVR Stilet.....	219, 291		

STICHWORT	SEITE	STICHWORT	SEITE	STICHWORT	SEITE
NanOEdge Phakolanze	273	Phakolöffel, Engels	160	Positionszängchen	128
Nasenpinzette	127	Phakospatel	159, 160	Präparierblock	217
Nasenpinzette, Troeltsch	127	Phakospatel, Amon	160	Präzisionstiefenmesser (LRI)	220
Nasenspeculum	248, 287	Phakospatel, D. D. Koch	160	Pre-Chopper	120-121, 155
Netzhautablösung	289	Pigtailsonde	186, 186	Pre-Chopper, Akahoshi	121
Netzhautnagel	128	Pinzetten, Arterien	135	Pre-Chopper Spreizpinzette	273
Noppenplatte	259, 264	Pinzetten, Bindehaut	102	Pre-Chopper Spreizpinzette, Akahoshi	273
Noppenstreifen	259	Pinzetten, Chalazion	134	Profilleiste	259
Notfall	283	Pinzetten, Cilien	101	Protokollkärtchen	257
Nucleus Manipulator und Kapselpolierer	155	Pinzetten, Descemetorhexis	117	Pterygium	284
Nucleus Manipulator und Kapselpolierer, Drysdale	155	Pinzetten, DMEK	117	Ptosisklemme	134, 286
Nucleus-Spreizpinzette	120	Pinzetten, DSAEK	118	Ptosisklemme, Berke	134
Nucleus-Spreizpinzette, Akahoshi	120	Pinzetten, Faden	106-108		
Nukleus Manipulator	155	Pinzetten, Fixierung	103, 109	R	
Nukleus Manipulator, Akahoshi	155	Pinzetten, Fragment	108	Rasierklingenthaler	145
Nukleusspalter	151-155, 159, 273	Pinzetten, Fremdkörper	101	Rasierklingenthaler, Barraquer	145
Nukleusspalter, Haefliger	153	Pinzetten, Gewebe	110	Rasierklingenthaler, Castroviejo	145
Nukleusspalter, Miyoshi	151	Pinzetten, Hämostat	135	Rasierklingenthaler, Troutman	145
Nukleusspalter, Nagahara	153-154, 273, 275	Pinzetten, Hornhautfixierung	104-105	Raspatorium	248, 287
Nukleusspalter, Völcker	152	Pinzetten, IOL Explantation	125	Raspatorium, Modell Heidelberg	248, 287
Nukleusspalter, Zirm	152	Pinzetten, IOL Implantation	121-123	Reinigungsadapter	253, 266-268
		Pinzetten, Iris-Claw	123	ReLex® SMILE	278
O		Pinzetten, Irisfixierung	110-112	Retina-Diamantmesser	62
Oculopressor, Modell Homburg	48	Pinzetten, Irisnaht	108	Retraktor, Guthrie	286
Ölinjektion	235	Pinzetten, Juwelier	109	Retrobulbare Injektionskanüle	193
Ölinjektionssystem	235	Pinzetten, Kapsulorhexis	113-117	Retrobulbärkanüle	228, 273
Operationsbestecke	271	Pinzetten, Kolibri	104	Retrobulbärkanüle, Atkinson	228, 273
Orbitalspatel	163-164, 289, 291, 293-294	Pinzetten, LASIK Flap	118, 119	Retrogradsonde	186
Orbitalspatel, Behrens-Baumann	163	Pinzetten, Lentikel-Extraktion	119	Retrogradsonde, Kellnar	186
Orbitalspatel, Modell Hamburg	163, 289	Pinzetten, Mikroinzision (MICS)	115-116	Rhexispinzette	280
Orbitalspatel, Sautter	163	Pinzetten, Muskel	126-127	Ringscheren	89-94
Ovale Silikonmanschette	240	Pinzetten, Naht	103-104	Röhren-Trepan	69, 282
Ovale Silikon-Skleralplombe	241	Pinzetten, Nasal	127	Röhren-Trepan, Schmidt-Mumm	69, 282
		Pinzetten, Nukleus Pre-Chopper	121	Runde Silikon-Skleralplombe	240
P		Pinzetten, Nukleusspalter	120	Rundlöffel	277
Parazenteseklinge	219	Pinzetten, Paufige Allzweck/Faden	105	Rundlöffel, Blum	277
Parazentesemesser	219, 272-273, 282-283, 286, 289	Pinzetten, Ptosis	134	Rundmesser	220, 282
Paufige Allzweck/Faden	105	Pinzetten, Retinal	127		
Peeler	177	Pinzetten, Retinal (Skleranägel)	128	S	
Pendelinstrument	46, 47, 276	Pinzetten, Retinal (Skleranägel)	128	Satomesser	65
Pendelinstrument, Scott	276	Pinzetten, Silikon-Ummantelung	122	Satomesser, Dardenne	65
Pendel-Markierer	47	Pinzetten, trennbar	116	Satomesser, Foerster	65
PEP 2.2 mm Infusionsaufsatz	205	Pinzetten, Verband	110	Satomesser, Hansen	65
PEP 2.2 mm Spül- / Saughandgriff	205	Pinzetten, vitreoretinal	130-133	Saughandgriff	200-203, 205-207, 231, 273, 275
PEP 2.4 mm Infusionsaufsatz	206	Pinzetten, vitreoretinal (dreh-, trennbar)	133	Saughandgriff, Brauweiler	202
PEP 2.4 mm Spül- / Saughandgriff	206	Pinzetten, vitreoretinal (Fremdkörper)	129	Saughandgriff, D.D. Koch – T. Kohnen	200
Peribulbärkanüle	228	Pinzetten, vitreoretinal (Magnet)	129	Saughandgriff, H.-R. Koch	202
PFCL-Kanüle	212, 232, 267, 293	Pinzetten, vitreoretinal (Spreizer)	129	Saughandgriff, Koch-Kohnen	273, 275
PFCL-Kanüle, Chang	212	Pinzetten, vitreoretinal (Trokar)	129	Saughandgriff, R. Koch	203-204
Phako / Katarakt	273	Pinzetten, Zügelnaht	126	Saughandgriff, Schmack	200-201
Phakolanze DFS	273	Plombe	257, 259	Saugkanüle	195-198, 230
Phakolöffel	160	Positionshäkchen	156-157, 272-274	Saugkanüle, Brauweiler	198
		Positionshäkchen, Jacobi	156	Saugkanüle, H.-R. Koch	198
		Positionshäkchen, Modell Frankfurt	157		
		Positionshäkchen, Modell Mainz	156		
		Positionshäkchen, Rentsch	157		
		Positionshäkchen, Sinskey	157, 272-274		

STICHWORT	SEITE	STICHWORT	SEITE	STICHWORT	SEITE
Saugkanülenhandgriff	200	Siebschale	258, 262	Spatelmesser Klinge	220
Saugkanülenhandgriff, Brauweiler	200	Siebschale A4-15 flach	262	Spatel, Rentsch	160, 280
Saugkeile	236, 277 - 278	Siebschale A4-30 hoch	262	Spatel, Spirig	159
Saugkeile Einmalinstrument	277	Siebschale A6-15	262	Spatel, Steinmetz	159
Saug- und Polierkanüle	197	Siebspatel	279	Spatel, Thomas Neuhann	154
Saug- und Polierkanüle, Teping	197	Siebtray Mini	255, 272 - 273, 291, 293 - 294	Spatel, Thomas Neuhann und Nucleusspalter, Nagahara	154
Scharen, vitreoretinal	96	Siegel-Etikett	263	Spatel und Kernspalter	154
Schere	94	Silikonablage	258	Spatel und Kernspalter, Thomas Neuhann	154
Schere, Barraquer	282	Silikonball	48, 214, 285	Spreizpinzette	129
Schere, dreh- und trennbar	86	Silikonblock	70, 71	Spritzenhalterung	214
Schere für die vorderen Synechien	83	Silikonblock für DMEK	71	Spritzenklammer	214
Schere für die vorderen Synechien, Castroviejo	83	Silikonblock mit Zentrierung	71	Spülkanüle	193
Schere, Iris	86	Silikonbürstchen	231	Spülhandgriff	200 - 205, 231, 273, 275
Schere, Kapsel	86	Silikon-Cerclageband	238	Spülhandgriff, Brauweiler	203
Scheren, Bindehaut	89	Silikon-Fixierleiste 75	262	Spülhandgriff, D.D. Koch - T. Kohnen	201
Scheren, E nukleation	94	Silikon-Fixierleiste 145	263	Spülhandgriff, Koch-Kohnen	273, 275
Scheren, geknöpft	93	Silikon-Fixierleiste 230	263	Spülhandgriff mit Chopper	204
Scheren, IOL	87, 88	Silikonkammer	208, 231	Spülhandgriff mit Chopper, Dick	204
Scheren, Iris	87	Silikonmanschette	239	Spülhandgriff, R. Koch	203 - 204
Scheren, Kapsel	84	Silikon-Noppenplatte	259, 264	Spülhandgriff, Schmack	200
Scheren, Kapsulotomie	83, 84, 85	Silikon-Noppenstreifen, blau	259	Spülkanüle	196, 198 - 199, 230, 277, 280, 282, 285
Scheren, Keratotomie	81	Silikonplatte	259	Spülkanüle, Binkhorst	196
Scheren, Sehnen	89, 90	Silikon-Profileiste, blau	259	Spülkanüle, Modell Bonn	196, 285
Scheren, Strabismus	90	Silikonring	250	Spülkanüle, Müller	196
Scheren, vitreoretinal	95	Silikonring, asymmetrisch	237	Spülkanülenhandgriff	199 - 200
Scheren, vitreoretinal (dreh-, trennbar)	97	Silikonring, konkav	237	Spülkanülenhandgriff, Brauweiler	200
Schere, Synechien	83	Silikonring, konvex	237	Spülkanülenhandgriff, Keerl	200
Schere, Trabekelwerk	83	Silikonschiene	238	Spülkanüle, Rentsch	196
Schere, Westcott	272, 279, 282 - 283, 286, 288 - 289, 291, 293 - 294	Silikonschiene mit Rille	239	Spülleiste	265
Schielhaken	147, 173 - 175, 283 - 286, 288 - 289, 291, 293 - 294	Silikonschläuche für G-39544	265	Spülleiste für Siebkörbe	265
Schielhaken, Modell Bonn	283, 291, 293 - 294	Silikon Siebschale	258	Spül- / Saughandgriffe, bimanuell	200 - 203
Schielhaken, Graefe	174, 283 - 284, 286, 288 - 289	Silikon-Skleralplombe mit Rille	241 - 242	Spül- / Saughandgriffe, koaxial	205 - 207
Schielhaken, Jameson	175, 283, 285, 291, 293 - 294	Silikon-Verschlussband	260	Spül- / Saugkanüle	230
Schielhaken, Malbran	175, 288 - 289	Skalpellgriff	236, 284 - 285	Spül- / Saugkanüle, Simcoe	230
Schielhaken, Modell Bonn	175, 283, 289, 291, 293 - 294	Skleradeckelmarker	44, 282	Spülschlingenkanüle	195, 230, 272
Schielhaken, Modell Hamburg	174	Skleradeckelmarker, Tobias Neuhann	44, 282	Spül- und Saughandgriff	206 - 207
Schläuche	265	Skleradepressor	182	Spül- und Saughandgriff, Hunold	207
Schlauchsystem	26	Skleradepressor, Schocket	182	Spül- und Saughandgriff, Papst	207
Schlingeninstrument	88, 274	Sklera Fixiering	151	Spül- und Saugkanüle	196
Schlingeninstrument, H.-R. Koch	88, 274	Sklera Fixiering, Flieringa	151	Spül- und Saugkanüle Coaxial	197
Scraper	204, 280 - 281	Skleraklinge	220	Spül- und Saugkanüle, Simcoe	196
Sehnenschere	89 - 90, 273, 283, 286 - 289, 291, 293 - 294	Skleramesser	63	Standard-Set Augenarztpraxis	285
Sehnenschere, Modell Bonn	90	Skleramesser, Modell Bonn	63	Starschlinge	162, 274
Sehnenschere, Stevens	89, 273, 283 - 284, 286 - 289, 291, 293 - 294	Sklera-Messspatel	44, 288	Starschlinge, Arlt	162, 274
Sicherungsplombe	263	Sklera-Messspatel, Vogt	44, 288	Starschlinge, Snellen	162
Siebkorb	261, 262	Skleranagel	128, 291	Starschlinge, Spirig	162
Siebkorb A4-30 hoch	261	Sonde für Stromakanal	186	Starschlinge, Weber	162
Siebkorb A6-30	262	Spatel	147, 154, 158 - 161, 163 - 165, 167 - 171, 173, 272 - 273, 275, 277 - 278, 280 - 282, 289	Staubsaugeraufsatz, retinal	210 - 211
		Spatel, Bangarter	163, 289	Staubsaugerhandgriff, retinal	208, 231, 291, 293 - 294
		Spatel, E nukleation	167	Staubsaugerkanüle	209, 231 - 232, 291, 293 - 294
		Spatel, Femtokatarakt	170	Staubsaugerkanüle, Kampik	209
		Spatel, Femto-LASIK	170 - 172		
		Spatelmesser	220		

STICHWORT	SEITE	STICHWORT	SEITE	STICHWORT	SEITE
Staubsaugerkanüle, Laqua	209	Tonometer, Schioetz	48, 282	UNO Colorline Einmal-Lasersonde, gebogen	223
Staubsaugerkanülen, retinal	209	Torische IOL	276	UNO Colorline Einmal-Lasersonden, beleuchtet, biegsam	224
Sterilisationscontainer	291, 294	Trabekel-Saugkanüle	195, 282	UNO Colorline Einmal-Lasersonden, biegsam	224
Sterilisationscontainer flach	255	Trabekel-Saugkanüle, Ph. Jacobi	195, 282	UNO Colorline Einmal-Lasersonden, gerade	223
Sterilisationscontainer hoch	255	Trabekularschere	83	UNO Colorline Einmal-Lichtleiter	225
Sterilisierbänkchen	258	Trabekularsonde	188	UNO Colorline Einmal-Lichtleiter S, Spot	225
Sterilisierbehälter	259	Trabekularsonde, Harms	188, 282	UNO Colorline Einmal-Lichtleiter W, Weitwinkel	225
Sterilisiercontainer	293	Trabekularsonde, Mackensen	188	UNO Colorline Einmal-Lichtleiter WA, Weitwinkel, abgeschirmt	226
Sterilisiercontainer hoch	272, 273	Trabekulektomie Markeur	44, 282	UNO Colorline Einmal-Tano-Zängchen	222
Sterilisiertui	260	Trabekulektomie Markeur, Fronimopoulos	44, 282	UNO Colorline Einmal-Trokar	225
Sterilisierkasten	261	Tränensack-Wundhaken	37	UNO Colorline Einmal-Trokar Stopfen	225
Sterilisierkasten Sterisafe Duro A4	261	Tränenack-Wundhaken, Axenfeld	37	UNO Colorline Einmal-Trokarsystem One-Step, Hattenbach / Nikolic	225
Sterilisierkasten Sterisafe Duro A4 Plus	261, 274 - 275, 277, 282, 284 - 285	Tränenack-Wundhaken, Rollet	37	UNO Colorline Einmal-Vitrektomie- zängchen Endgripping	222
Sterilisierkasten Sterisafe Duro A6	261	Tränenweg Intubationsschlauch	227	UNO Colorline Einmal-Vitrektomie- zängchen Krokodildesign	222
Sterisafe Duro A4 Plus	261, 274 - 275, 277, 282, 284 - 285	Tränenweg Intubationsset	228	UNO Colorline Einmal-Vitrektomie- zängchen Wellendesign	222
Sterisafe Duro A6	261	Tränenwegkanüle	191 - 192, 228, 283, 287	UNO Colorline Einmal-Zängchen	222
Sterisafe Duro Siebkorb A4-30	261	Tränenwegkanüle, Anel	191, 287	UNO Colorline Glaskörperschere	291, 293 - 294
Sterisafe Duro Siebkorb A4-30 hoch	261	Tränenwegkanüle, Modell Bonn	192	UNO Colorline Handgriff	221, 291, 293 - 294
Sterisafe Duro Siebkorb A6-30	262	Tränenwegsonde	185, 187 - 188	UNO Colorline Trokarsystem	225, 293
Sterisafe Duro Siebschale A4-15	262	Tränenwegsonde, Bowman	187, 287	UNO Colorline Trokarsystem, Hattenbach-Nikolic	225, 293
Sterisafe Duro Siebschale A4-30	262	Tränenwegsonde, Jünemann	188	UNO Colorline Vitrektomie- zängchen	291, 293 - 294
Sterisafe Duro Siebschale A6-15	262	Tränenwegsonde, Modell Giessen	185, 287	UNO Colorline Vitrektomie- zängchen Endgripping	291, 293 - 294
Sterisafe Etikett	263	Tränenweg-Sondenkanüle	192, 287	UNO Colorline Vitrektomie- zängchen, Hattenbach	294
Sterisafe Etikettuniversalhalter	263	Tränenweg-Sondenkanüle, Bangerter	192	UNO Colorline Vitrektomie- zängchen Krokodildesign	291, 293
Sterisafe Filter	263	Tränenweg-Sondenkanüle, Jünemann	192, 287	UNO Colorline Vitrektomie- zängchen Wellendesign	294
Sterisafe Filter-Einsatz Verfallsdatum	263	Tränenwegsonde, Wilder	185	UNO Colorline Zängchen	291, 293 - 294
Sterisafe Metall-Gittereinsatz	264 - 265	Transportkartusche	281	UNO Colorline Zängchen, Tano	291, 293 - 294
Sterisafe Metall-Gittereinsatz A4 mit Noppen	265	Trapezoid Clear Cornea Implant Messer (CCI)	220	U-Sonde	188
Sterisafe Silikon Fixierleiste 75	262	Trennkanüle	277 - 278		
Sterisafe Silikon Fixierleiste 145	263	Trepan	69 - 70, 217, 277		
Sterisafe Silikon Fixierleiste 230	261, 263	Trepan, Best	69		
Sterisafe Silikon-Noppenplatte	264	Triangel-Skleradepressor	182		
Stilet	64	Triangel-Skleradepressor, Hattenbach	182		
Stopper	213	Trokare	225		
Stöpsel	213	Trokar Stopfen	225		
Strabismus / Muskel	288	Trokarsystem	225, 293		
Strabismusschere	90 - 91, 285	Trokarsystem One-Step, Hattenbach / Nikolic	225, 293		
Strabismusschere, Modell Bonn	90	Trokar-Verschlusspinzette	129		
Stromakanal-Sonde	186	Trokar-Verschlusspinzette, Bartz-Schmidt	129		
Stufenmesser	61	Tuchklemme	136, 282, 289, 291, 293 - 294		
Sub-Tenon Injektionskanüle	195	Tuchklemme, Backhaus	136		
Synechien-Spatel	164	Tuchklemme, Schaedel	136, 282, 289, 291, 293 - 294		
Synechien-Spatel, Binkhorst	164				
Synechien-Spatel, Castroviejo	164				
T					
Tano-Zängchen	222	U			
TOMARK	47	UNO Colorline Einmal-Endosonden	223 - 224		
TOMARK einstellbarer Hornhaut- markierer	47, 276	UNO Colorline Einmal-Glaskörperschere	221		
TOMARK Pendelinstrument	47, 276	UNO Colorline Einmal-High-Speed-Vitrektor MACH2	226		
Tonometer	41 - 48	UNO Colorline Einmal-Infusionsrohr 20G	226		
V					
		Vakuum-Hornhautstanze	218, 279		
		Vakuum-Stanzen	218		
		Vakuumentrepan	218, 279, 280		
		Verschlussbund	260		
		VFI-Kanüle für Öl I/A	232		
		Vitrektomie 20G	290		
		Vitrektomie 23G	292		
		Vitrektomie 25G	294		

STICHWORT SEITE

Vitrektomiezüngchen 129- 132, 291, 293- 294

Vitrektomiezüngchen Endgripping..... 222, 291,
..... 293, 294

Vitrektomiezüngchen

Krokodildesign..... 222, 291, 293, 294

Vitrektomiezüngchen, A. Mueller..... 130

Vitrektomiezüngchen, Naito..... 130

Vitrektomiezüngchen, Reimann..... 129

Vitrektomiezüngchen, Tano..... 130, 132, 291,
..... 293- 294

Vitrektomiezüngchen Wellendesign..... 222

VK-Infusionskanüle..... 193, 228, 280

VK-Infusionskanüle, Bopp..... 193, 280

VK-Infusionskanüle, Lewicky..... 228

VK-Kanüle..... 229

VK-Kanüle, Rycroft..... 229

Vorderkammer-Infusionskanüle. 193, 228, 280

Vorderkammer-Infusionskanüle,
Bopp..... 193, 280

Vorderkammer-Infusionskanüle,
Modell Bonn..... 193

Vorderkammerpinzette..... 121

Vorderkammerpinzette, von Barsewisch..... 121

Vorfaltzüngchen..... 124, 274

Vorfaltzüngchen, H. R. Koch..... 124, 274

Vorlagerungspinzette..... 127, 288- 289

Vorlagerungspinzette, Sattler..... 127, 288- 289

W

Wundhaken..... 35- 38, 286- 287

Wundhaken, Axenfeld..... 35- 38, 286- 287

Wundhaken, Tränensack..... 37- 38

Wundspatel..... 167- 168

Wundspatel, Modell Essen..... 167

Wundspatel und Retraktor..... 168

Wundspatel und Retraktor,
Modell Giessen..... 168

Wundspreizer..... 33, 35- 38, 287

Wundspreizer, Goldstein..... 38

Wundspreizer, Müller..... 38, 287

Wundspreizer, verstellbar..... 38

Z

Zängchen..... 291, 293- 294

Zirkel..... 43, 273, 282- 283, 286,
..... 288- 289, 291, 293- 294

Zirkel, Castroviejo..... 43, 273, 282- 283, 286,
..... 288- 289, 291, 293- 294

Zügelnahtpinzette..... 126- 127, 282, 289

Zügelnahtpinzette, Castroviejo..... 127

Zügelnahtpinzette, Elschnig..... 126

Zügelnahtpinzette, Leydecker..... 126

Zügelnahtpinzette, Remky..... 126, 282, 289

NAME SEITE

A

Agarwal..... 153

Akahoshi..... 120- 121, 155, 273

Althaus / Carlsburg..... 204

Amon..... 160

Anel..... 191, 287

Anis..... 161

Arlt..... 162, 272, 274

Arruga..... 116, 144

Atkinson..... 228, 273

Auffarth..... 115, 273, 275

Axenfeld..... 37, 52, 285- 287

Ayer..... 134

B

Backhaus..... 136

Bangerter..... 23, 107, 127, 163, 167,
..... 192, 284, 288- 289

Barraquer..... 15- 19, 87, 101, 104, 109,
..... 139- 141, 145, 272- 274, 279- 280,
..... 282- 285, 289

Barraquer Modell Frankfurt..... 16

Barraquer-Oosterhuis..... 18

Barraquer-Oosterhuis-Kratz..... 18

Barraquer-Troutman..... 140

Barsewisch, von..... 121

Bartz-Schmidt..... 129, 176- 177, 213, 291

Bauer..... 198, 277

Beer..... 101

Behrens-Baumann..... 163

Berke..... 134, 286

Best..... 69

Beyer..... 75

Binkhorst..... 164, 196

Blum..... 171, 277

Bopp..... 193, 280

Bowman..... 187, 287

Boynton..... 144

Braunstein..... 43

Brauweiler..... 85, 198, 200, 202- 203

Breyer..... 170- 172, 275, 278

Bunge..... 52, 284

Buratto..... 119, 277- 278

Burk..... 195

Busse..... 194

C

Castroviejo..... 23, 43, 81, 83, 103, 127, 142,
..... 145, 164- 165, 272- 273, 279,
..... 282- 289, 291, 293- 294

Cauer..... 134

Chang..... 212

Chansue..... 170- 171, 278

STICHWORTVERZEICHNIS, NAMENSVERZEICHNIS



NAME	SEITE	NAME	SEITE	NAME	SEITE
Chayet	45, 277	H		Koch, D. D.	160
Citelli	75	Haefliger	153	Koch, D. D.-Kohnen	200-201, 273, 275
Cook	23-24, 283-284, 288	Halstead	135, 272, 279, 282-284, 287-289, 291, 293-294	Koch, H.-R.	17, 85, 88, 114-116, 124, 198, 202, 274
Cranz	193, 273, 283	Hamburg Model	289	Koga / Noda	28
Cüppers	173, 288	Hansen	65-66	Koch, R.	200-201
D		Harms	188, 282	Kohnen	122, 155, 173, 200-201
Dardenne	107, 158, 272, 65	Hartmann	135, 286, 291, 293-294	Kratz	197, 230, 272
Desmarres	35-36, 134, 283-286, 288	Hattenbach	86, 108, 117, 143, 149, 176, 182, 222, 225, 266, 274, 276, 291, 293	Kratz-Barraquer	17, 19
Dick	26, 122-123, 170, 204, 275	Hattenbach / Nikolic	293	Kreissig	181
Dieffenbach	136, 272, 288-289, 291, 293-294	Hebra	52	Kroll	95, 97, 177
Dithmar	66	Heidelberg Model	287	Krumeich	42, 188, 199, 280
Doden	122, 272, 274	Heimann	95-97, 128, 291, 293-294	Kuhn	251, 291
Draeger	102, 286-288, 291, 293-294	Hennig / Friedrich	156	Kuhnt	64, 279, 284, 286
Drysdale	155	Henry	101	Kyu	197
Duncker	42, 279	Hess-Engelking	112	L	
E		Hirschmann	158	Lambert	134, 285, 286
Elschnig	126, 165	Hoerauf	129	Landers	250
Elze	112	Hoffer	41	Laqua	209, 181
Engels	44, 160	Hoffmann	170, 275	Lester	158
F		Hunold	207	Lewicky	228
Fechner	121	I		Leydhecker	126
Fine	82, 149-150, 277	Ikeda	116, 275	Lieberman	25, 28, 155, 272, 273, 278
Fine-Thornton	149-150, 277-278	Inamura	115	Lieberman-Tennant	25, 28, 272-274, 277-278, 280, 282-283
Fink	45, 288	J		Lindstrom	42
Flieringa	151, 279	Jacobi	139, 156, 195, 279, 282	Lohmann	64, 249, 277
Foerster	102, 65	Jacobovitz	152	Lordan	134, 286
Franceschetti	69	Jaeger	36, 285-286	Lu	45, 277
Friedmann	248, 287	Jameson	175, 283, 285, 291, 293-294	Lucke	176, 181
Fronimopoulos	44, 282	Jünemann	188, 192, 267, 287	Lund	159
G		K		Luntz-Dodick	76, 282
Gaskin	108, 274	Kalt	143	M	
Gass	77	Kammann	29	Machemer	250
Gerten	46, 118, 276, 280-281	Kampik	115, 209	Mackensen	82, 188
Goldstein	38	Katzin	81, 279-280	Malbran	175, 288-289
Gradle	101	Kaufmann	102	Maloney	46, 279
Graefe	93, 109, 174, 283-284, 286, 288-289	Keerl	200	Masket	113
Grehn	76, 282	Kellnar	186	Maus	30
Greite	198	Kelly	76, 282	Mead	248, 287
Grene	45	Kelman-McPherson	108, 278	Mellinger	20
Guell	171	Kerrison	75, 287	Mellinger-Beard	20
Guthrie	38, 286	Kershner	25, 279, 284, 289, 291, 293-294	Mendez	45, 46, 277
		Kilp	250, 291, 293-294	Meyer-Schwickerath	182
		Kirchhof	131	Meyhöfer	51, 285-286
		Klein	210	Miyoshi	151
		Klößner	195	Modell Bonn	63, 90, 92, 106, 110-111, 159, 175, 192-193, 196, 272-274, 279, 282-283, 285, 289, 291, 293-294
		Knorz	26, 119, 277-278	Modell Bremen	157
				Modell Duisburg	211, 291
				Modell Essen	127, 167

NAME	SEITE	NAME	SEITE	NAME	SEITE
Modell Frankfurt.....	16, 157, 159, 166, 194, 229, 272, 282-283	R		Troeltsch.....	127
Modell Freiburg.....	102	Rau.....	169	Troutman.....	81, 140, 145, 272
Modell Giessen.....	36, 44, 168, 185, 185, 287	Reimann.....	129	U	
Modell Hamburg.....	63, 69, 101, 112, 163, 174	Remky.....	105, 126, 272, 281-282, 289	Utrata.....	113
Modell Heidelberg.....	109, 111, 144, 213, 248, 287	Rentsch.....	157, 160-161, 196, 276, 280	V	
Modell Homburg.....	48	Rohrschneider.....	144	Vannas.....	84, 85, 272-274, 279-280, 283, 285, 291, 293-294
Modell Japan.....	85, 117, 275	Roider.....	95, 212	Vogt.....	44, 288
Modell Krefeld.....	102	Rollet.....	37	Völcker.....	152
Modell Mainz.....	156	Rupal Shah.....	119, 278	von Barsewisch.....	121
Modell München.....	103	Rycroft.....	229	W	
Modell Münster.....	173, 287	S		Watzke.....	129, 289
Modell Örk Linz.....	71	Saad.....	229	Weber.....	162, 212, 291
Modell Tübingen.....	84, 106, 194, 229, 272-273, 279-280, 282-283, 286-289, 291, 293-294	Sattler.....	127, 288-289	Wecker.....	87, 166
Modell Zürich.....	104	Sauer.....	19	Weiss.....	21, 22
Mohr.....	77	Sautter.....	81, 163, 194, 229, 272-275, 279, 281-282	Wells.....	168, 284
Morcher.....	247, 274	Schaedel.....	136, 282, 289, 291, 293-294	West.....	249
Morris-Kroll.....	177	Schioetz.....	48, 282	Westcott.....	89, 272, 279, 282-283, 286, 288-289, 291, 293-294
Mueller, A.....	130	Schmack.....	200, 201	Wilder.....	185, 185
Müller.....	38, 196, 287	Schmidt-Mumm.....	282	Wright.....	249
Murdock.....	24, 25	Schocket.....	182, 285	Y	
N		Schott.....	31-32	Yae.....	85, 275
Nagahara.....	153-155, 273, 275	Schweizer Modell.....	111-112	Yamane.....	151
Nagata.....	195	Scott.....	46, 276	Yörük.....	117
Naito.....	95, 97, 130	Sekundo.....	123, 161	Z	
Neuhann, Thomas.....	19, 41-42, 70, 104, 112, 118, 151, 153-154, 156, 168-169, 188, 204, 273, 275, 277-281	Shaaf.....	101, 283, 285	Zirm.....	30, 152, 158, 168, 199, 277-278
Neuhann, Tobias.....	44, 116-117, 123, 152-153, 282	Shepard.....	122		
Noda.....	27-29	Simcoe.....	196, 230, 272, 274		
Noyes.....	86	Sinskey.....	157, 172, 272-274		
O		Snellen.....	162		
Ohno.....	17	Snyder-Osher.....	88, 125, 274, 276		
Osher.....	43, 86, 88, 125	Solomon.....	26		
P		Spaleck.....	124		
Papst.....	197, 207, 266	Spencer.....	92		
Paufique.....	64, 105, 279, 284, 287, 291, 293	Spirig.....	159, 162, 194		
Paulmann.....	27	Steinmetz.....	87, 159, 274		
Peyman.....	250	Stevens.....	89, 273, 283-284, 286-289, 291, 293-294		
Pfäffl.....	118, 172, 277-278	Strobel.....	125		
Pfäffl-Breyer.....	172	Suffo.....	279		
Pfennigwerth.....	128	Szurman.....	64, 71, 105, 117, 169, 205, 227, 281		
Pham.....	60	T			
Plange.....	56	Takeda.....	19		
Pretori.....	21	Tandogan.....	158		
		Tano.....	130, 132-133, 222, 291, 293-294		
		Tenant.....	25, 28, 272-274, 277-278, 280, 282-283		
		Teping.....	197		
		Thornton.....	149, 150		
		Tolentino.....	250		

KUNDENSERVICE INSTRUMENTE



KOMPETENTE BERATUNG

- Sieb-Sichtung und Beratung
- Optimierung des Instrumentariums
- Bedarfsgerechte Angebotserstellung



WERTERHALTENDE REPARATUR

- Wiederherstellung der Funktionalität und Leistungsmerkmale zur Erfüllung der definierten Zweckbestimmung
- Reparatur mit Originalersatzteilen nach Herstellerspezifikationen
- Individuelle und schadensspezifische Reparatur auch unter Berücksichtigung der Wirtschaftlichkeit
- Endkontrolle vor Auslieferung
- Hohe Reparaturquote von 80 %
- Austausch kann erfolgen, wenn eine Reparatur nicht mehr möglich oder wirtschaftlich ist



QUALIFIZIERTER SERVICE

- Spezialisierte Fachkräfte für unterschiedliche Instrumentengruppen
- Kompetenz durch unsere ausgebildeten Chirurgiemechaniker
- Professionelle Fachkenntnis durch jahrzehntelange Erfahrung



SERVICE WIRD BEI GEUDER GROSS GESCHRIEBEN

Mit Ihrer Entscheidung für unsere hochwertigen Produkte erhalten Sie auch Zugang zu unseren Serviceleistungen. Aufbauend auf einer kompetenten Beratung, die für Sie unverbindlich ist, können Sie bei Bedarf zwischen unseren vielseitigen Serviceleistungen wählen.

Die Maxime der Präzision und Perfektion unserer Produkte findet sich auch im After-Sales-Service der Geuder AG wieder. Professionalität und Sorgfalt sind dabei ein wesentlicher Faktor für unseren internationalen Erfolg. Mit mehr als 40 hochqualifizierten und erfahrenen Mikrochirurgie-Mechanikern und Elektronikern bieten wir Ihnen eine umfassenden Wartungs- und Reparaturservice für Instrumente, Gerätesysteme und Zubehör.

Nutzen Sie unseren Reparaturservice jetzt.

Verwenden Sie dazu bitte das beigelegte Formular* oder rufen Sie uns an:



KUNDENSERVICE INSTRUMENTE
06221 306-798

Versenden Sie Reparaturen (möglichst mit Dekontaminationsnachweis**) an:

Geuder AG (Betreff: Reparatur) | Hertzstraße 4 | 69126 Heidelberg

oder lassen Sie diese im Rahmen eines Kundenbesuchs durch unseren Außendienst abholen.

* Formular „Reparaturauftrag“ auch unter
www.geuder.de/service-support/reparaturen

** Sollten Sie keinen eigenen Dekontaminationsnachweis haben,
können Sie unser Formular verwenden (siehe Link oben).





MAXIMALE FLEXIBILITÄT

FÜR DIE RETINALE LASERPHOTOKOAGULATION



endoTRON[®] 532



Weitere Informationen
zu Einmal-Lasersonden
auf den Seiten 223 / 224

Weitere Informationen und Broschüren-Downloads finden Sie auf unserer Webseite:
www.geuder.de/produkte/geraetesysteme-und-zubehoer/megaTRON-s4-hps-mikrochirurgiesystem/



MAXIMALE PERFORMANCE

DAS MEGATRON S4 HPS HIGH PERFORMANCE SYSTEM -
MAXIMALE FLEXIBILITÄT IM VORDER- UND HINTERABSCHNITT



BIS ZU
12.000
CPM*



megaTRON® S4 ^{HPS}



Weitere Informationen
zu Einmal-High-Speed-Vitrektoren
MACH2 auf Seite 226

* in Kombination mit dem UNO Colorline MACH2 High-Speed-Vitrektor



STARKE LEISTUNG IN DER ENDOILLUMINATION

XENON LICHTQUELLE MIT PHOTOTOXGUARD



xenoTRON[®] III
mit
phototoxGUARD



Weitere Informationen
zu Einmal-Lichtleitern
auf den Seiten 225 / 226

Weitere Informationen und Broschüren-
Downloads finden Sie auf unserer Webseite:
www.geuder.de/produkte/geraetesysteme-und-zubehoer/solea-rgb-led-lichtquelle/



DAS GESAMTE SPEKTRUM SEHEN

RGB LED LICHTQUELLE
FÜR DIE OPHTHALMO-CHIRURGIE



SOLEA®



Weitere Informationen
zu Einmal-Lichtleitern
auf den Seiten 225 / 226

Innovative Biomaterialien für die Ophthalmo-Chirurgie

Farbstoffe



Hinterer Augenabschnitt

Brilliant Peel[®]

☞ G-81010

Brilliant Peel[®] Dual Dye

☞ G-81015

Vorderer Augenabschnitt

Vioron[®]

☞ G-81002

Intraoperative Tamponaden



F-Decalin

☞ 5 ml: G-80315

☞ 7 ml: G-80317

☞ 5 ml: G-80305

☞ 7 ml: G-80307

F-Octan

☞ 5 ml: G-80115

☞ 7 ml: G-80117

☞ 5 ml: G-80105

☞ 7 ml: G-80107

Langzeittamponaden Gase



EasyGas[®] SF6

☞ G-80950

EasyGas[®] C2F6

☞ G-80960

EasyGas[®] C3F8

☞ G-80970

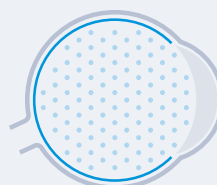



Weitere Informationen finden Sie auf unserer Webseite:
www.fluoron.de

Hochreine Flüssigkeiten und Gase made in Germany

Langzeittamponaden Silikonöle



Siluron® Xtra
 G-80750
 Siluron® 2000
 G-80740

Siluron® 1000
 G-80720
 G-80710
 Siluron® 5000
 G-80820
 G-80810

Langzeittamponaden Schwere Silikonöle



Densiron® Xtra
 G-80925
 Densiron® 68
 G-80920
 G-80910

Reinigungs- flüssigkeit / WashOut-Lösung



F4H5® WashOut
 G-80615
 F4H5® WashOut
 Procedure Pack
 + G-80616

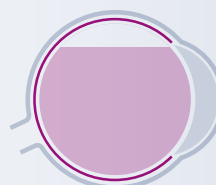
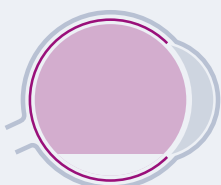



Geuder[®]
Precision made in Germany

CE 2797

GEUDER AG
Hertzstraße 4
69126 Heidelberg
Germany

Tel.: +49 6221 3066
Fax: +49 6221 303122
info@geuder.de
www.geuder.de