

CONFIGURAZIONI META

FORMA E DIMENSIONI MINIME DEL FORO SOLAIO

Dimensione foro: diametro scala + 5 cm

Pianerottolo di arrivo universale con apertura di 60°: adattabile ad ogni foro durante il montaggio e fissato a livello del pavimento del piano superiore.

FORO QUADRATO

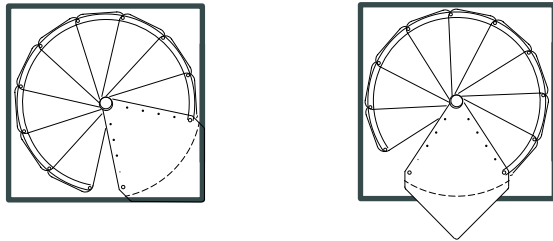

FORO TONDO

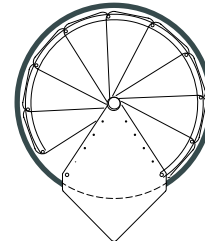

FORMA E MISURE DELLA SCALA

Diametro 120 cm

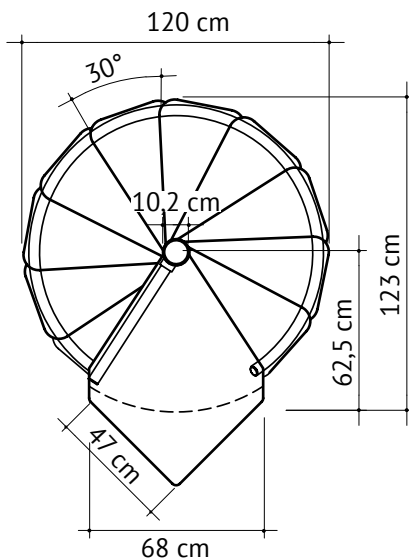

Diametro 140 cm

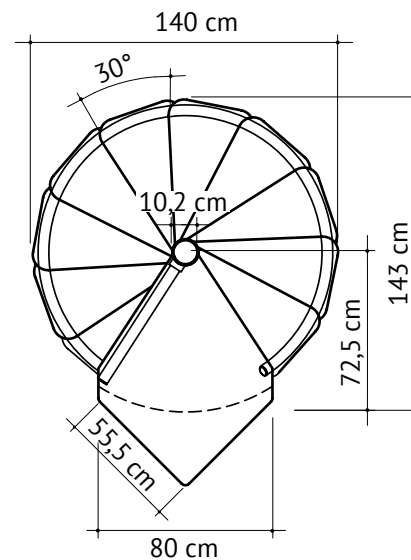

SCHEMA DI VERIFICA AREA ENTRATA E AREA USCITA RISPETTO ALLA POSIZIONE DELLE PARETI

NON
CORRETTO

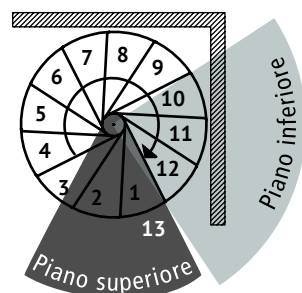

CORRETTO

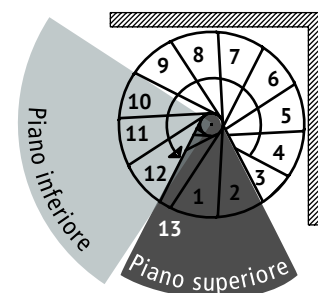

Nel caso in cui il primo gradino dal basso non sia accessibile prova, se possibile, a spostare il punto di arrivo, a invertire il senso di rotazione o ad aggiungere o togliere gradini.

POSSIBILI CONFIGURAZIONI DELLA SCALA

Attraverso le seguenti configurazioni è possibile determinare il senso di salita, l'entrata e l'uscita della scala in base al numero di gradini.

10 GRADINI pianerottolo incluso (10 ALZATE)
Altezza tra i piani: Min. 210 cm - Max. 230 cm

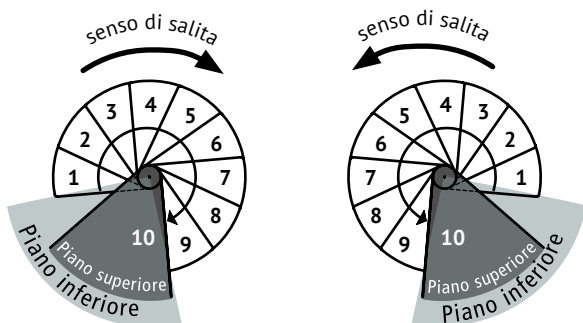

11 GRADINI pianerottolo incluso (11 ALZATE)
Altezza tra i piani: Min. 231 cm - Max. 255 cm

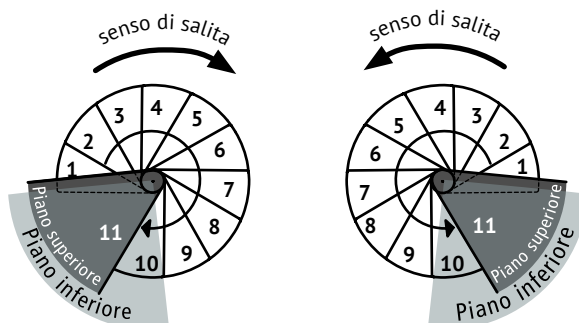

12 GRADINI pianerottolo incluso (12 ALZATE)
Altezza tra i piani: Min. 252 cm - Max. 276 cm

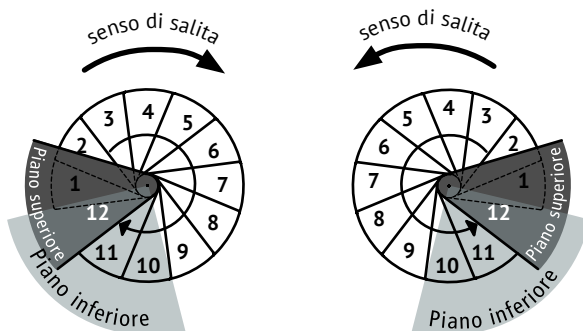

13 GRADINI pianerottolo incluso (13 ALZATE)
Altezza tra i piani: Min. 273 cm - Max. 299 cm

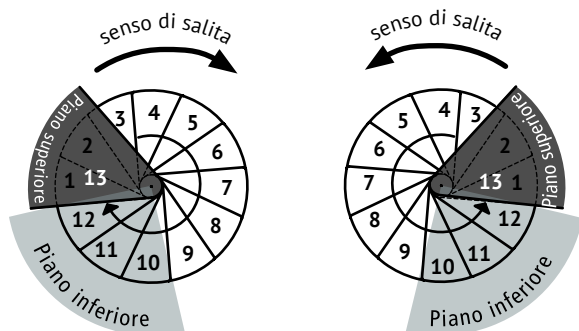

14 GRADINI pianerottolo incluso (14 ALZATE)
Altezza tra i piani: Min. 294 cm - Max. 322 cm

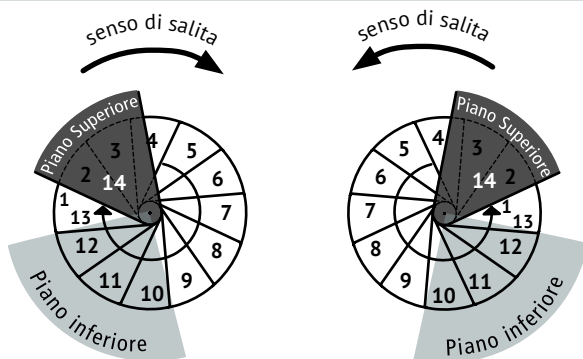

15 GRADINI pianerottolo incluso (15 ALZATE)
Altezza tra i piani: Min. 315 cm - Max. 345 cm

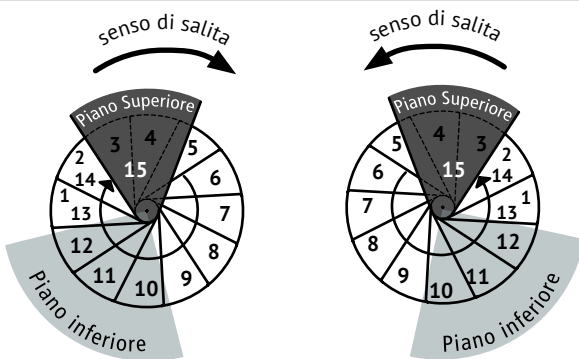

16 GRADINI pianerottolo incluso (16 ALZATE)
Altezza tra i piani: Min. 336 cm - Max. 368 cm

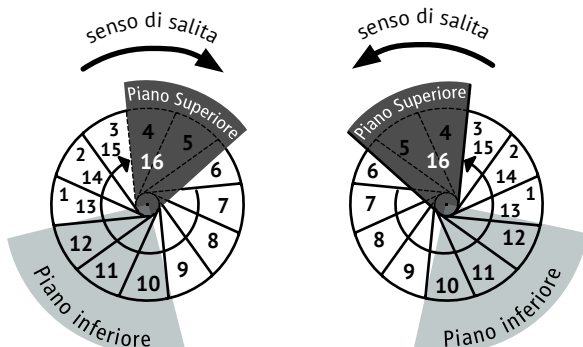

17 GRADINI pianerottolo incluso (17 ALZATE)
Altezza tra i piani: Min. 357 cm - Max. 391 cm

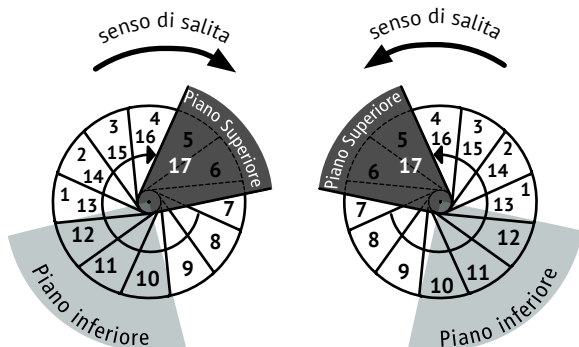

Per raggiungere altezze maggiori aggiungere gradini.