

CONFIGURATIONS VUELTA

FORME ET DIMENSIONS MINIMALES DE L'OUVERTURE DU PLANCHER

TRÉMIE ETAGE SUPERIEUR: diamètre escalier + 5 cm.

PALIER D'ARRIVÉE UNIVERSEL AVEC OUVERTURE DE 60°: adaptable à chaque ouverture lors du montage et fixé au niveau du sol de l'étage supérieur.

TRÉMIE CARRÉE

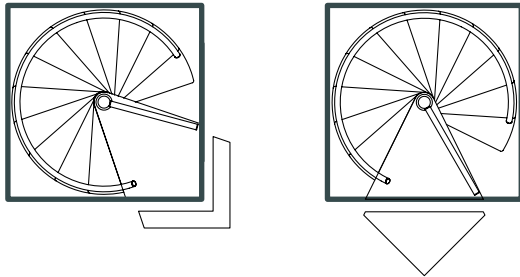

TRÉMIE RONDE

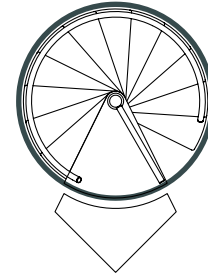

FORME ET DIMENSION DE L'ESCALIER

Diamètre 118 cm

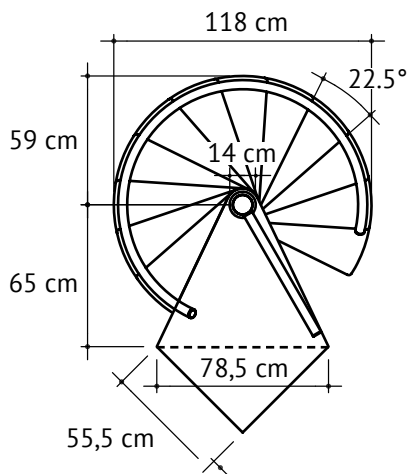

Diamètre 138 cm

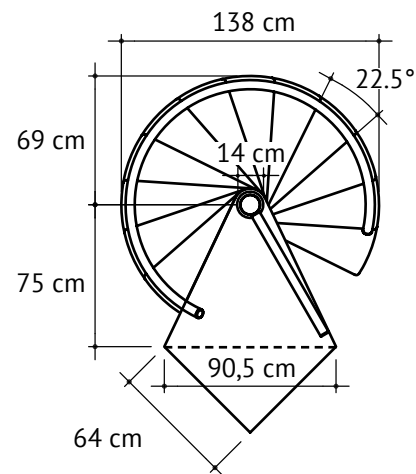

SCHEMA DE VÉRIFICATION DE LA ZONE D'ENTRÉE ET DE SORTIE PAR RAPPORT À LA POSITION DES MURS

INCORRECT

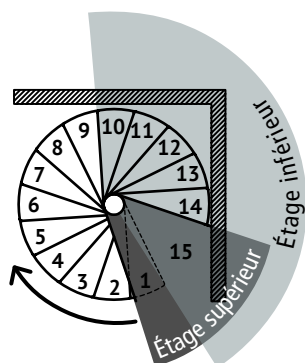

CORRECT

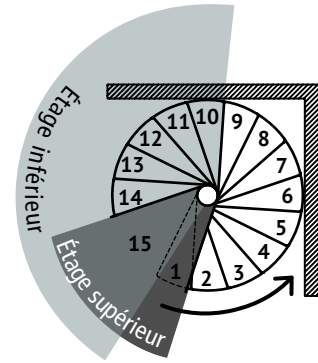

Dans le cas où la première marche en partant du bas n'est pas accessible, essayez, si possible, de déplacer le point d'arrivée, d'inverser le sens de rotation ou d'ajouter ou de retirer des marches.

CONFIGURATIONS POSSIBLES DE L'ESCALIER

À travers les configurations suivantes, il est possible de déterminer le sens de montée, l'entrée et la sortie de l'escalier en fonction du nombre de marches.

10 MARCHES y compris le palier (10 HAUTEUR)
Hauteur entre les étages: Min. 205 cm - Max. 240 cm

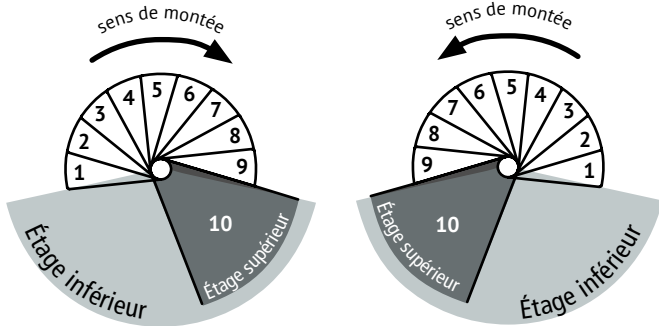

11 MARCHES y compris le palier (11 HAUTEUR)
Hauteur entre les étages: Min. 226 cm - Max. 264 cm

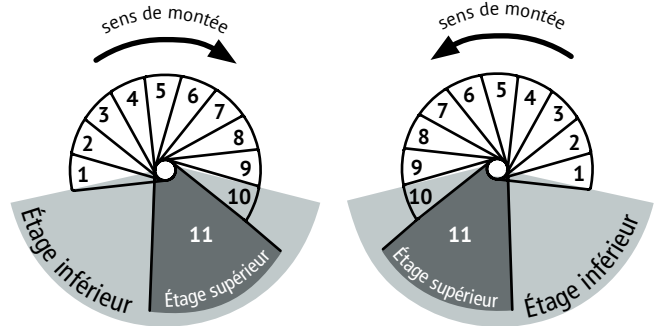

12 MARCHES y compris le palier (12 HAUTEUR)
Hauteur entre les étages: Min. 246 cm - Max. 288 cm

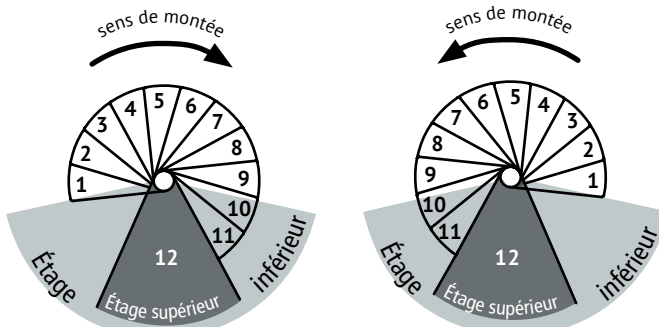

13 MARCHES y compris le palier (13 HAUTEUR)
Hauteur entre les étages: Min. 267 cm - Max. 312 cm

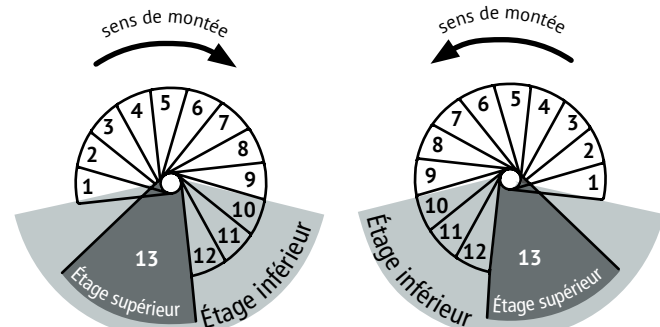

14 MARCHES y compris le palier (14 HAUTEUR)
Hauteur entre les étages: Min. 287 cm - Max. 336 cm

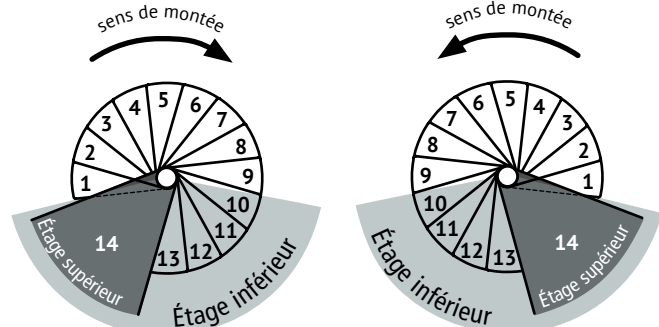

15 MARCHES y compris le palier (15 HAUTEUR)
Hauteur entre les étages: Min. 308 cm - Max. 360 cm

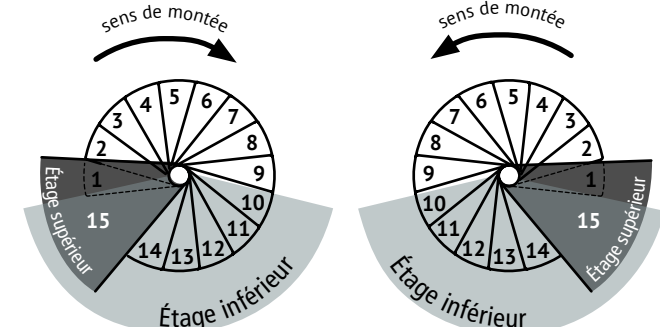

16 MARCHES y compris le palier (16 HAUTEUR)
Hauteur entre les étages: Min. 328 cm - Max. 384 cm

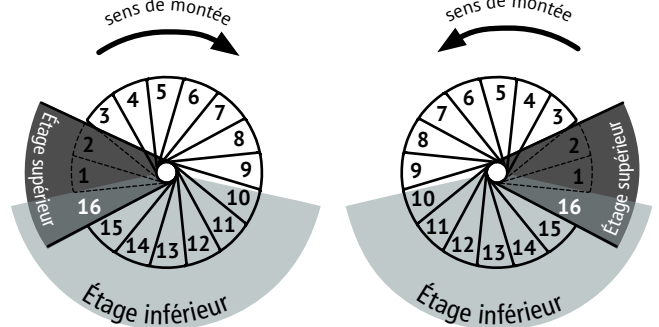

17 MARCHES y compris le palier (17 HAUTEUR)
Hauteur entre les étages: Min. 349 cm - Max. 408 cm

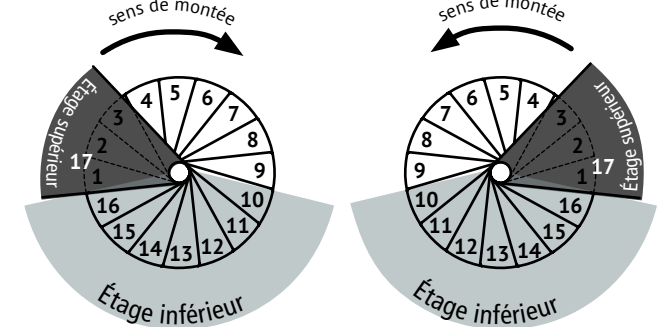

Pour atteindre des hauteurs plus élevées, ajouter des marches

CONFIGURATIONS VUELTA (SANS PALIER)

FORME ET DIMENSIONS MINIMALES DE L'OUVERTURE DU PLANCHER

ARRIVÉE DIRECTE AU PLAFOND
OU À LA MEZZANINE

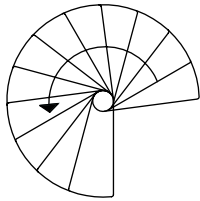

OUVERTURE EN "L"

Trémie etage superieur: diamètre escalier + 5 cm.

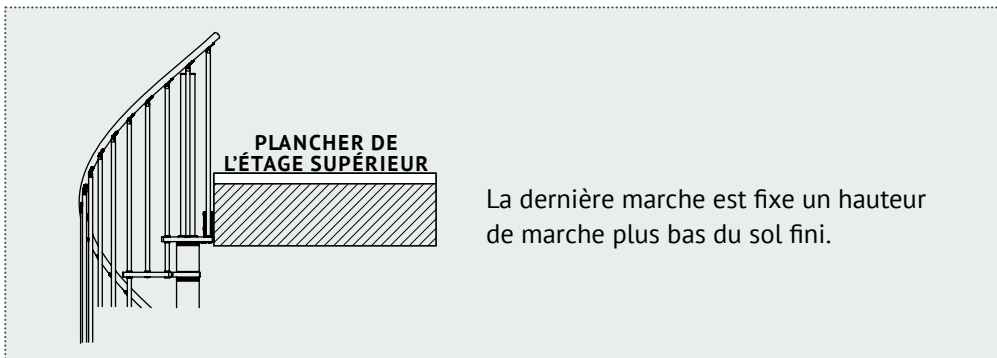
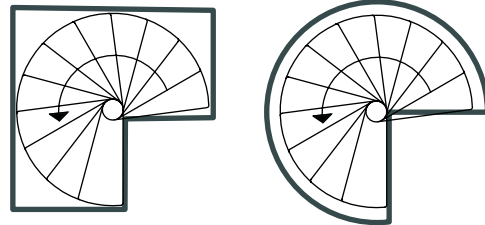

FORME ET DIMENSION DE L'ESCALIER

Diamètre 118 cm

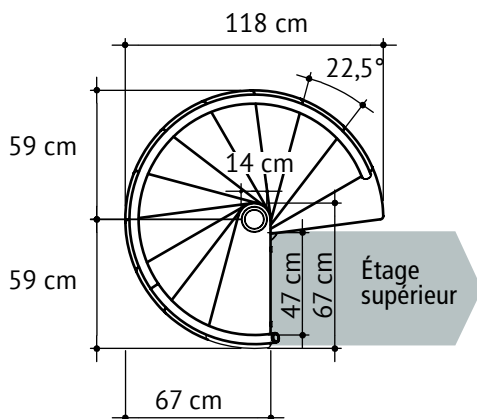

Diamètre 138 cm

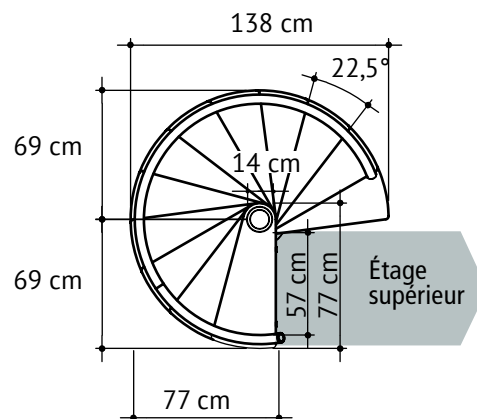

CONFIGURATIONS POSSIBLES DE L'ESCALIER

À travers les configurations suivantes, il est possible de déterminer le sens de montée, l'entrée et la sortie de l'escalier en fonction du nombre de marches.

9 MARCHES (10 HAUTEUR)

Hauteur entre les étages: Min. 205 cm - Max 240 cm

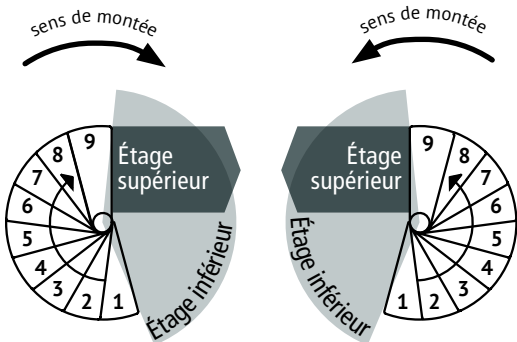

10 MARCHES (11 HAUTEUR)

Hauteur entre les étages: Min. 226 cm - Max. 264 cm

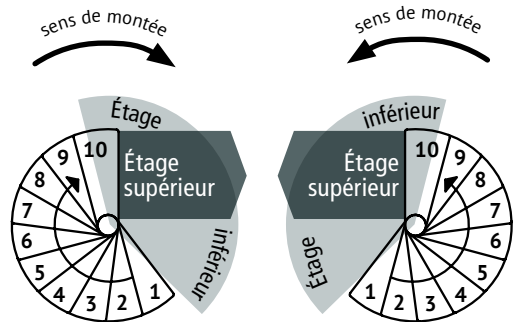

11 MARCHES (12 HAUTEUR)

Hauteur entre les étages: Min. 246 cm - Max. 288 cm

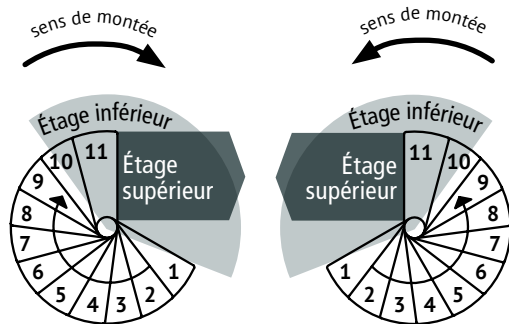

12 MARCHES (13 HAUTEUR)

Hauteur entre les étages: Min. 267 cm - Max. 312 cm

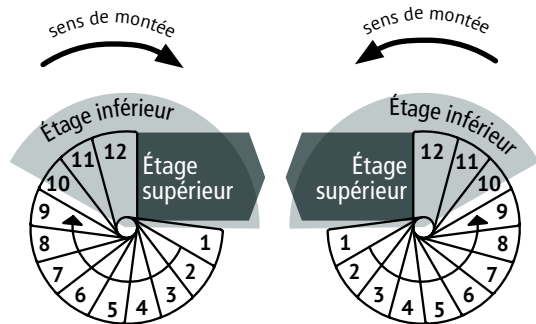

13 MARCHES (14 HAUTEUR)

Hauteur entre les étages: Min. 287 cm - Max. 336 cm

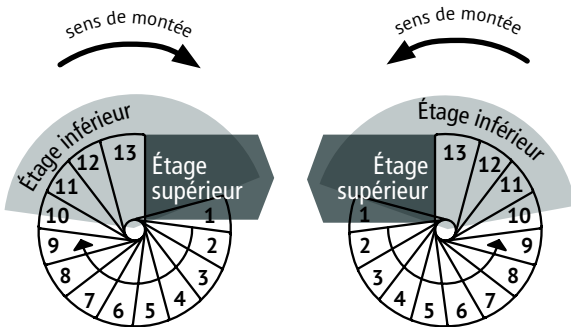

14 MARCHES (15 HAUTEUR)

Hauteur entre les étages: Min. 308 cm - Max. 360 cm

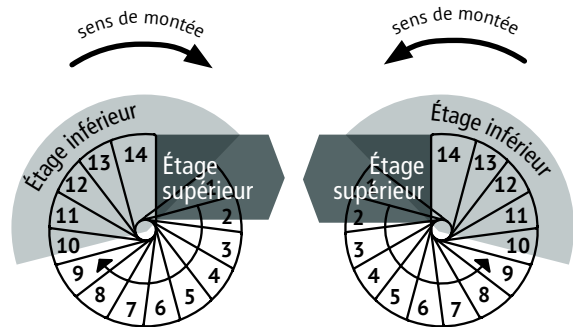

15 MARCHES (16 HAUTEUR)

Hauteur entre les étages: Min. 328 cm - Max. 384 cm

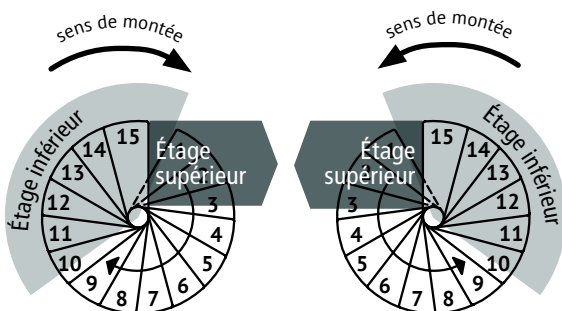

16 MARCHES (17 HAUTEUR)

Hauteur entre les étages: Min. 349 cm - Max. 408 cm

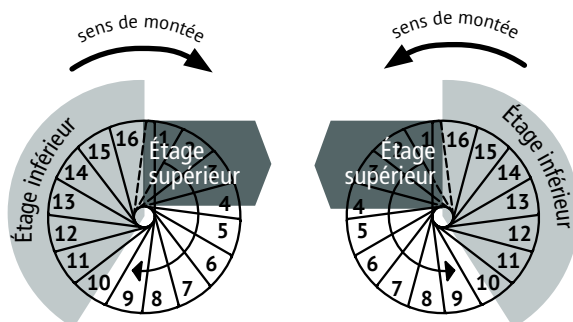

Pour atteindre des hauteurs plus élevées, ajouter des marches