



s-serien

**Robot**<sup>®</sup>

**Roomba**<sup>®</sup>

Robotdammsugare

Handbok för



# Säkerhetsinformation

## Viktig säkerhetsinformation

Denna handbok innehåller information om säkerhetsföreskrifter: RVA-Y1, ADB-N2

### SPARA INSTRUKTIONERNA

**⚠ VARNING!** Du bör alltid vidta vissa grundläggande försiktighetsåtgärder vid användning av elektrisk utrustning, bland annat följande:

### LÄS ALLA INSTRUKTIONER

**⚠ VARNING!** Läs och följ följande säkerhetsföreskrifter innan du installerar, använder och underhåller din robot för att minska risken för personskada eller skada på apparaten.

Apparaten kan användas av barn från åtta års ålder, samt av personer med nedsatt fysisk, sensorisk eller mental förmåga, eller bristfällig erfarenhet och kunskap, om de hålls under uppsikt eller instrueras i säker användning av apparaten och förstår riskerna som hanteringen innebär. Barn får inte leka med apparaten. Rengöring och underhåll får inte utföras av barn utan tillsyn.

**⚠ VARNING!** Cancer och reproduktionsskador – [www.P65Warnings.ca.gov/product](http://www.P65Warnings.ca.gov/product)

**⚠** Detta är en säkerhetssymbol. Den uppmärksammar dig på eventuella risker för fysisk skada. Följ alltid säkerhetsanvisningar som markerats med denna symbol för att undvika personskador och dödsfall.

 Risk för elstötar

 Klass 2-utrustning

 Nominell utström, direktström

 Läs handboken

 Allmän återvinningssymbol

 Brandrisk

 Endast avsedd för inomhusbruk

 Nominell inström, direktström

 Förvaras utom räckhåll för barn

**BFP** Återkopplingskydd

 Nominell inström, växelström

**WARNING!** Varnar för en riskfylld situation som, om den inte undviks, kan leda till dödsfall eller allvarliga personskador.

**VAR FÖRSIKTIG!** Varnar för en riskfylld situation som, om den inte undviks, kan leda till mindre eller medelsvåra personskador.

**OBS!** Varnar för en riskfylld situation som, om den inte undviks, kan leda till materiella skador.

### ALLMÄNT



## VARNING

- Roboten är ingen leksak. Småbarn och husdjur ska hållas under uppsikt när roboten används.
- Sitt eller stå inte på roboten eller den externa dammbehållaren.
- Använd inte ej godkända laddare. Om du använder en laddare som inte är godkänd kan batteriet bli för varmt, börja ryka, brinna eller explodera.
- Produkten levereras med en nätsladd som är godkänd för regionen och får endast anslutas till vanliga eluttag med växelström. Använd inte någon annan nätsladd. Om du behöver en ny nätsladd kontaktar du kundtjänst, så att de kan hjälpa dig att få tag på en som är anpassad till elnätet i ditt land.
- Öppna inte roboten eller den externa dammbehållaren om du inte får instruktioner om att göra det. Det finns inga delar som användaren själv kan serva. Överlåt sådan service till en kvalificerad reparatör.
- Risk för elstötar. Använd produkten endast inomhus och på torr plats.
- Ta inte i roboten eller den externa dammbehållaren med våta händer.
- Förvara och använd produkten enbart i rumstemperatur.
- Om rummet som städas vetter mot en balkong måste en fysisk barriär spärra vägen till balkongen och säkerställa säker användning.

### ROBOT



## VARNING

- Använd inte roboten i områden med exponerade eluttag i golvet.
- Om roboten kör över en sladd och drar den med sig, finns det en risk att föremål kan dras ned från bord eller hyllor. Innan roboten används ska du plocka upp saker som kläder, papper, linor till persienner eller gardiner, elsladdar och alla ömtåliga föremål.
- Tänk på att roboten rör sig för egen maskin. Var försiktig när du rör dig i det område där roboten arbetar, så att du inte råkar trampa på den.
- Använd inte roboten för att städa upp vassa föremål, glas eller något som brinner eller ryker.

## OBS!

- Roboten får endast användas på torra golv. Använd inte roboten till att torka upp något som du har spillt. Se till att roboten eller den externa dammbehållaren inte blir våta.
- Ställ inget ovanpå roboten.
- Det är viktigt att laddkontaktarna hålls rena, annars kan du få problem med att ladda robotens batteri.

### EXTERN DAMMBEHÅLLARE



## VARNING

- Dra ur sladden ur den externa dammbehållaren och ta bort roboten innan rengöring för att undvika elektriska stötar.
- Undvik att hälla vätska på apparaten eller att doppa den i vatten.
- Använd inte apparaten utomhus eller på våta ytor.

- Apparaten är ingen leksak. Barn som använder eller vistas i närheten av apparaten bör hållas under uppsikt.
- Följ handbokens anvisningar noga när du använder apparaten.
- Använd inte apparaten om dess kabel eller kontakt är skadad. Om apparaten inte fungerar som den ska, har tappats i golvet, skadats, glömts utomhus eller hamnat i vatten bör den returneras till närmaste auktoriserade returcenter.
- Hantera inte kontakten eller apparaten med våta händer.
- Stoppa inte in saker i apparatens öppningar. Se till att inga öppningar är blockerade när du använder apparaten; se till att den är fri från damm, hår och annat som kan reducera luftflödet.
- För att undvika faror orsakade av oavsiktlig återställning av värmesäkringarna bör denna apparat inte användas med någon extern avstängningsknapp, exempelvis en timer, eller kopplas till en krets som stängs av och på av en sådan.

## OBS!

- Apparaten får inte användas med någon typ av spänningsomvandlare. Användning av spänningsomvandlare gör garantin ogiltig.
- Om du bor i ett område där det är vanligt med åska bör du använda överspänningskydd. Den externa dammbehållaren bör skyddas med överspänningskydd i händelse av åska.
- Använd inte apparaten utan dammpåse och/eller filter.
- För att den externa dammbehållaren ska fortsätta fungera på bästa sätt, se till att aldrig placera främmande föremål inuti den och kontrollera regelbundet att den inte sätts igen av skräp.
- Koppla alltid bort roboten från den externa dammbehållaren innan du rengör eller underhåller den.

## BATTERI



## VARNING



- Får ej öppnas, krossas, värmas till över 80 °C eller brännas. Följ tillverkarens anvisningar.
- Kortslut inte batteriet genom att hålla metallföremål mot batterikontakterna eller doppa det i vätska. Utsätt inte batterier för mekanisk chock.
- Kontrollera regelbundet att det inte finns tecken på skador eller läckage på batteriet. Ladda inte batteriet om det är skadat eller läcker, och var försiktig så att vätskan inte hamnar på huden eller i ögonen. Om vätska har hamnat på huden/i ögonen ska området som utsatts för vätska sköljas med rikligt med vatten. Uppsök sedan sjukvård direkt. Lagg batteriet i en förseglad plastpåse och kassera eller återvinn det på ett säkert sätt enligt lokala återvinningsföreskrifter eller lämna in det till ett lokalt auktoriserat servicecenter iRobot för återvinning eller kassering.



## VAR FÖRSIKTIG!



- Ha alltid barn under uppsikt om de använder batterier. Uppsök genast sjukvård om någon har svält ett knappbatteri eller vanligt batteri.

## OBS!

- Batteripaketet måste tas ur roboten före återvinning eller kassering.
- För bästa möjliga resultat ska du enbart använda det iRobot litiumjonbatteri som medföljer roboten.
- Om du behöver ett nytt batteri köper du ett likadant iRobot batteri eller kontaktar iRobot kundtjänst för att få tag i ett likvärdigt.
- Använd inte batterier som inte är uppladdningsbara.
- Ladda alltid batteriet och ta bort det från roboten och tillbehören innan de ska förvaras under en längre tid.

# Om din Roomba® robotdammsugare

## Ovansida

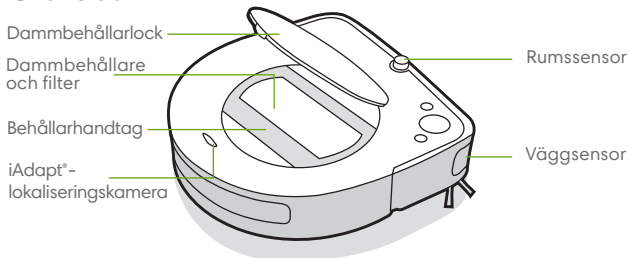

## Knappar och indikatorer

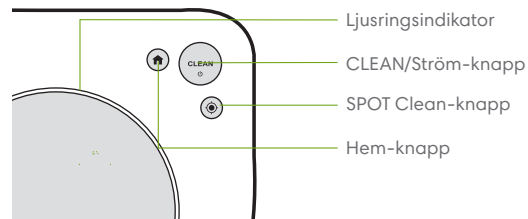

## Undersida

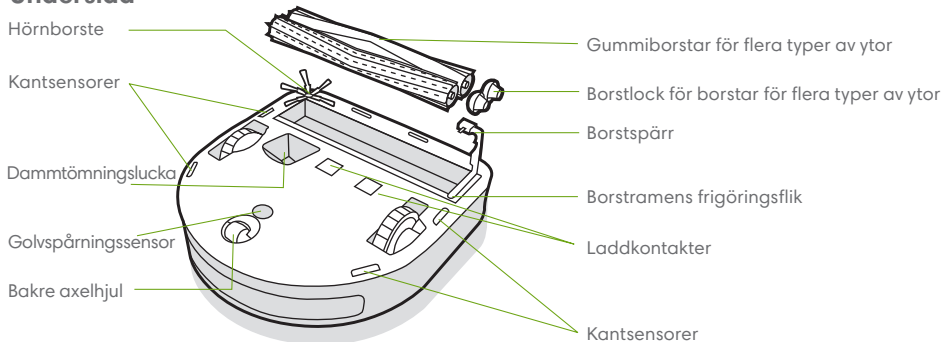

# Information om Clean Base™ -extern dammbehållare

## Vy framifrån

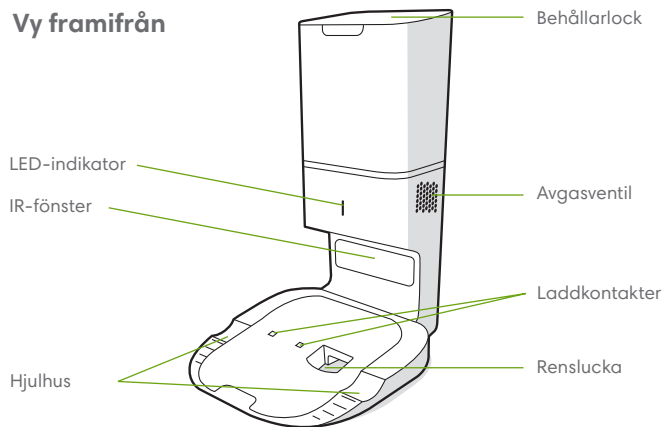

## Vy bakifrån

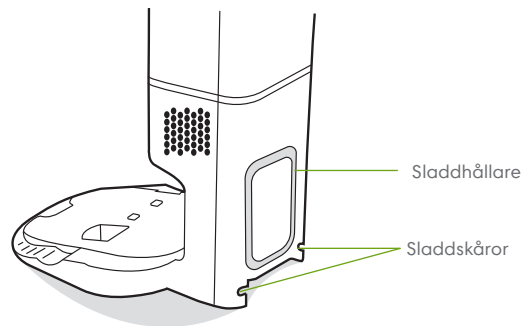

## Ovansida

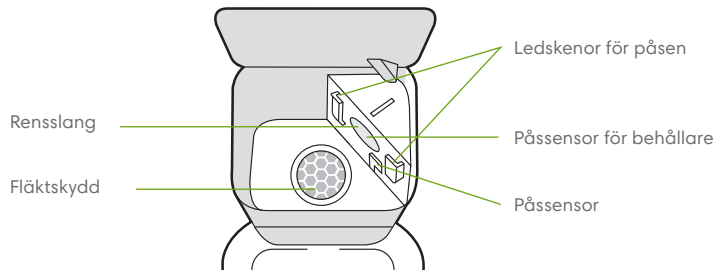

## Undersida

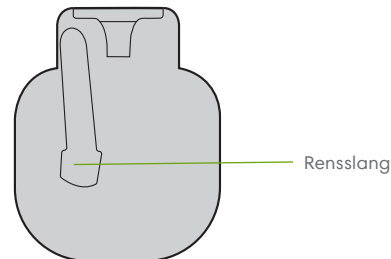

SV

# Använda din Roomba®-robotdammsugare

## Placering av Clean Base™-extern dammbehållare

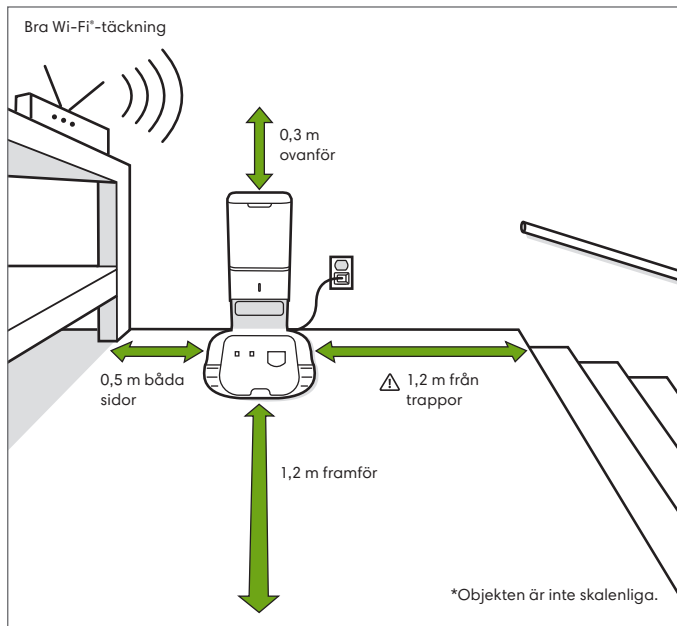

**⚠ WARNING!** Minska risken för att roboten kör nedför en trappa genom att se till att den externa dammbehållaren är placerad minst 1,2 meter från trappor.

## Laddning

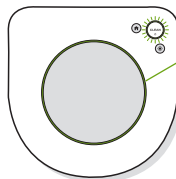

Vit ljusring vid laddning

Fast: fulladdad

Blinkar: laddar

Slocknar efter 1 minut för att spara ström

- Ställ roboten på den externa dammbehållaren, så att batteriet aktiveras.
- **Obs!** Roboten är delvis laddad när den levereras, men vi rekommenderar att du laddar roboten i 3 timmar innan du påbörjar det första fullständiga städjobbet.
- Om texten "CLEAN" (REN) blinkar under laddningen är roboten mitt i ett städjobb och kommer automatiskt fortsätta städa där den slutade så snart den har laddat klart.
- Roboten drar alltid lite ström, även när den står på den externa dammbehållaren. Om du vill kan du försätta roboten i ett tillstånd där den förbrukar ännu mindre energi när den inte används. Anvisningar och mer information om detta standbyläge med lägre effekt finns i iRobot HOME-appen.
- Vid långtidsförvaring kan du stänga av roboten genom att ta bort den från den externa dammbehållaren och hålla ned  i 10 sekunder. Förvara sedan roboten på en sval och torr plats.

## Städning

Använd roboten ofta, så att smuts inte hinner ansamlas på golven.

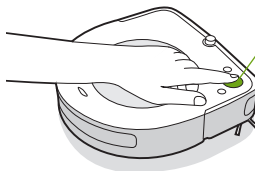

Tryck bara på CLEAN

Tryck för att starta/pausa/återuppta

Håll ned i 3 sekunder för att avbryta ett jobb och ställa roboten i pausläge

Håll ned i 10 sekunder för starta om



- Roboten undersöker och städar ditt hem automatiskt. Vid slutet av städjobbet, eller när batteriet börjar bli svagt, återvänder roboten till den externa dammbehållaren för uppladdning.
- Tryck här för att skicka tillbaka roboten till den externa dammbehållaren 🏠. En blå ljusring indikerar att roboten letar efter den externa dammbehållaren.
- Om roboten upptäcker ett särskilt smutsigt område kommer den att gå över i Dirt Detect™-läge och röra sig framåt/bakåt upprepade gånger för att städa området extra intensivt. Ljusringsindikatorn kommer att blinka blå.
- Tryck 🎯 för att SPOT-städa ett visst område. Roboten städar området genom att röra sig utåt i ett spiralmönster ungefär 1 meter och sedan i spiral inåt till den ursprungliga platsen. Ljusringsindikatorn kommer att visa en blå spiral.

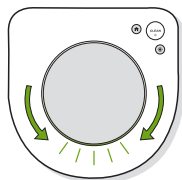

När roboten känner att dammbehållaren behöver tömmas kommer ljusringsindikatorn lysa rött i en svepande rörelse bakåt.

## Felsökning

- Roboten talar om när något är fel genom att avge en larmsignal och ändra ljusringsindikatorn till rött. Tryck på CLEAN för mer information. Mer detaljerad hjälp och instruktionsfilmer finns i iRobot HOME-appen.
- Efter 90 minuters inaktivitet borta från den externa dammbehållaren kommer roboten automatiskt att avbryta städjobbet.

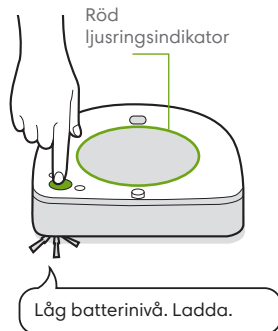

## Information om Clean Base™-extern dammbehållare

Under städningen kommer roboten automatiskt att återvända till den externa dammbehållaren vid behov, för att tömma dammbehållaren och ladda batteriet.

Den externa dammbehållarens LED-indikator börjar lysa stadigt rött när en ny påse behövs. Om det blivit stopp kommer den externa dammbehållaren göra upprepade försök att rensa proppen.

 **Obs!** Om du placerar roboten på den externa dammbehållaren för hand kommer den inte tömmas automatiskt. Använd då iRobot HOME-appen eller tryck på 🏠 knappen på roboten för att tömma dammbehållaren manuellt.

## Litiumjonbatteri

För bästa möjliga resultat ska du enbart använda det iRobot litiumjonbatteri som medföljer Roomba®-robotdamsugaren.

 **WARNING!** Litiumjonbatterier och produkter som innehåller sådana får endast transporteras enligt strikta regelverk. Om du behöver transportera den här produkten (med batteriet isatt) för underhåll, på en resa eller av något annat skäl, MÅSTE du följa nedanstående transportanvisningar.

- Batteriet MÅSTE vara avstängt före transport.
- Stäng av batteriet genom att ta bort roboten från den externa dammbehållaren och hålla ned 🏠 i 10 sekunder. Alla indikatorer kommer då att slockna.
- Lägg produkten i originalförpackningen.
- Skicka med vägtransport (inte med flyg).
- Om du trots detta behöver hjälp, kontakta kundtjänst.

# Skötsel och underhåll

## Instruktioner för skötsel och underhåll av roboten

För att roboten hela tiden ska ge bästa resultat behöver du utföra det underhåll som beskrivs på följande sidor.

Du hittar fler instruktionsfilmer i iRobot HOME-appen. Om du märker att roboten inte städar lika mycket smuts från golvet som vanligt ska du tömma dammbehållaren, rengöra filtret och rengöra borstarna.

Komponent	Period	Utbytesperiod*
Dammbehållare	Tvätta ur dammbehållaren vid behov	Inte tillämpligt
Filter	Rengör en gång i veckan (två gånger om du har husdjur). Tvätta inte.	Varannan månad
Hörnborste	Rengör en gång i månaden	Var tredje månad
Sensorer för full dammbehållare	Rengör varannan vecka	Inte tillämpligt
Bakre axelhjul	Rengör varannan vecka	En gång om året
Borstar för flera typer av ytor	Rengör en gång i månaden (två gånger om du har husdjur)	En gång om året
Sensorer och laddkontakter	Rengör en gång i månaden	Inte tillämpligt

**Obs!** iRobot tillverkar diverse reservdelar och maskindelar. Kontakta iRobot kundtjänst om du tror att du behöver en reservdel.

\*Tiden tills det är dags för byte varierar. Byt ut delar när de är synbart slitna.

## Tömma dammbehållaren

- 1 Tryck på dammbehållarspärren och ta bort dammbehållaren.

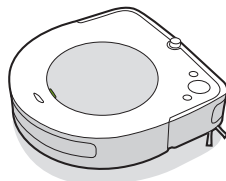

- 2 Lyft upp handtaget för att ta bort dammbehållaren.

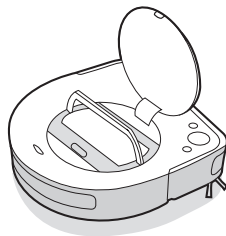

- 3 Tryck på dammbehållarspärren för att tömma dammbehållaren.

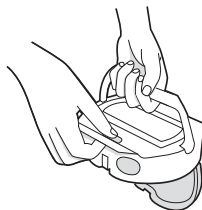

## Rengöra filtret

- 1 Öppna filterluckan och ta ur filtret genom att ta tag i fliken.

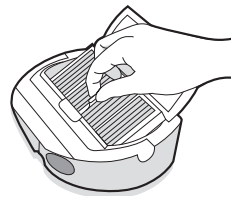

- 2 Skaka av smuts genom att knacka filtret mot sophinken.

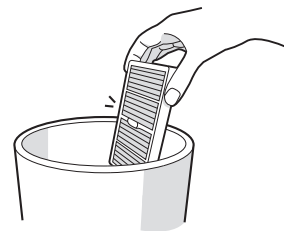

- 3 Sätt tillbaka filtret och stäng filterluckan.

**\* Viktigt!** Filterluckan går inte att stänga om ett filter inte sätts i på rätt sätt. Byt ut filtret varannan månad.

## Rengöra sensorerna för full dammbehållare

- 1 Ta ur och töm dammbehållaren.
- 2 Torka av de inre sensorerna med en ren, torr trasa.

Sensorer för full dammbehållare

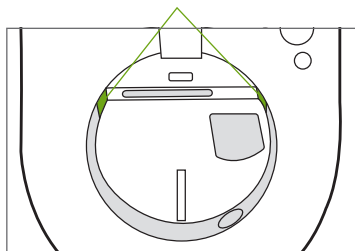

- 3 Ta ur filtret och tvätta dammbehållaren, eller rengör dammbehållaren försiktigt för att säkerställa att sensoröppningarna är rena.

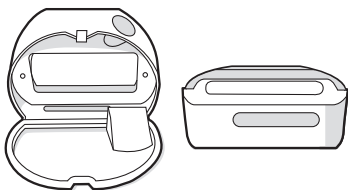

## Diska dammbehållaren

**Viktigt!** Tvätta aldrig filtret. Avlägsna filtret innan du tvättar dammbehållaren.

- 1 Lossa dammbehållaren, ta bort filtret och öppna dammbehållarluckan.
- 2 Skölj dammbehållaren i varmt vatten.

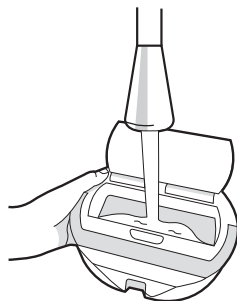

**Obs!** Dammbehållaren kan inte diskas i diskmaskin.

- 3 Se till att dammbehållaren är helt torr. Sätt tillbaka filtret och sätt därefter dammbehållaren i roboten.

## Rengöra hörnborsten

- 1 Skruva ut skruven som håller hörnborsten på plats med en liten skruvmejsel.
- 2 Dra sedan ut hörnborsten. Avlägsna hår och/eller skräp och sätt sedan tillbaka borsten.

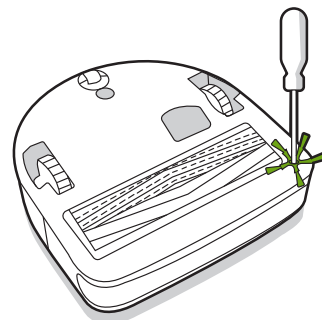

## Rengöra bakre axelhjulet

- 1 Ta loss den bakre axelhjulsmodulen genom att dra den med ett fast grepp från roboten.
- 2 Tryck loss hjulet från hjulhuset med ett fast grepp (se illustrationen nedan).
- 3 Ta bort eventuellt skräp inuti hjulurtaget.
- 4 Sätt tillbaka alla delar när du är klar. Se till att hjulet sätts tillbaka på plats med ett klick.

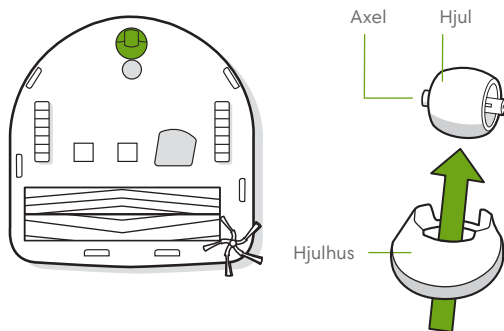

**\* Viktigt!** Om bakhjulet sätts igen av hår och skräp kan golven skadas. Om hjulet inte snurrar fritt efter rengöring, kontakta kundtjänst.

## Rengöra borstarna för flera typer av ytor

- 1 Nyp ihop borstramens frigöringsflik, lyft upp borstramen och ta bort allt som sitter i vägen.
- 2 Ta bort borstarna från roboten. Ta bort borstlocken från borstarnas ändar. Ta bort eventuellt hår och skräp som har samlats under locken. Sätt tillbaka borstlocken.
- 3 Ta bort eventuellt hår och skräp från de kvadratiska och stjärnformade tapparna på den andra sidan av borstarna.

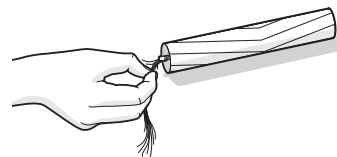
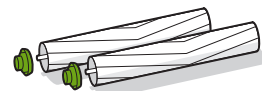
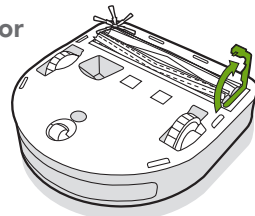

- 4 Ta bort dammbehållaren från roboten och rensa dammsugningsgången från eventuellt skräp.

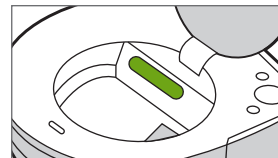

- 5 Sätt tillbaka borstarna i roboten. Matcha borsttapparnas form med formen på borstikonerna i städhuvudsmodulen.

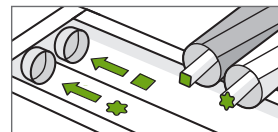

## Rengöra sensorerna och laddkontaktarna

- 1 Torka alla sensorer, kamerafönstret och laddkontaktarna med en ren, torr trasa.

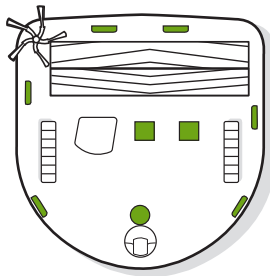
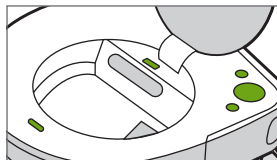

- \* Viktigt!** Spreja inte rengöringslösning eller vatten på sensorerna eller sensoröppningarna.

## Instruktioner för skötsel och underhåll av Clean Base™-extern dammbehållare

För att den externa dammbehållaren hela tiden ska ge bästa resultat måste följande underhåll utföras:

Dockningsdel	Period	Utbytesperiod
Påsar	Inte tillämpligt	Påsen måste bytas när LED-indikatorn/appen indikerar detta
Laddkontakter IR-fönster	En gång i månaden	Inte tillämpligt
Fläktskydd inuti behållaren	En gång i månaden (ta bort skräp från fläktskyddet)	Inte tillämpligt

- Obs!** iRobot tillverkar diverse reservdelar och maskindelar. Kontakta iRobot kundtjänst om du tror att du behöver en reservdel.

## Byta påse

- 1 Öppna genom att lyfta upp behållarens lock.

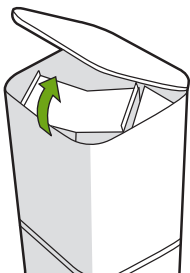

- 2 Dra plastbrickan uppåt för att avlägsna påsen från behållaren.

- Obs!** Detta förseglar påsen så att damm och skräp inte läcker ut.

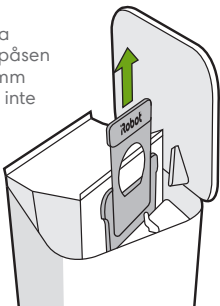

- 3 Släng den använda påsen.

- 4 Sätt i en ny påse genom att skjuta in plastbrickan i styrskenorna.

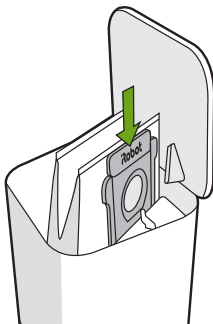

- 5 Tryck ned locket för att säkerställa att det är helt stängt.

- Obs!** För att roboten och den externa dammbehållaren ska fortsätta fungera på bästa sätt måste robotens filter rengöras och/eller bytas vid behov.

## Rengöra IR-fönstret och laddkontaktarna

Kontrollera sensorerna och laddkontaktarna och se till att de är fria från skräp. Torka av med en ren, torr trasa.

- Obs!** Spreja inte rengöringslösning direkt på sensorerna eller i sensoröppningarna.

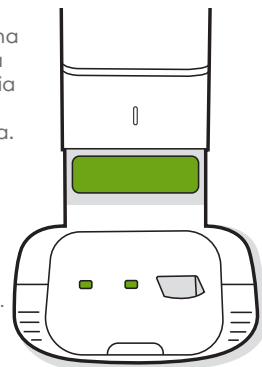

## Ta bort skräp från fläktskyddet

Kontrollera om fläktskyddet är täckt med ludd eller skräp och torka rent med en ren och torr trasa.

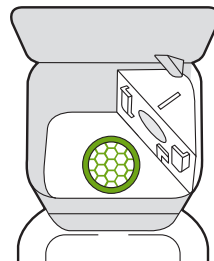

# Felsökning

Den externa dammbehållaren indikerar om något är fel via en LED-indikator på framsidan av behållaren och via iRobot HOME-appen.

LED-indikator	Vanligt fel	Åtgärda
Fast röd	Påsen är full eller saknas	<ol style="list-style-type: none"><li>1. Ersätt påsen om den är full eller saknas.</li><li>2. Var noga med att påsen placeras korrekt.</li><li>3. Om problemet kvarstår, se till att plocka bort allt skräp från öppningen på robotens och den externa dammbehållarens undersida.</li><li>4. Dra ur den externa dammbehållarens kontakt ur väggkontakten. Placera den på sidan och kontrollera om det finns skräp i rensslangen. Om det behövs kan du ta loss slangen och rensa bort allt skräp.</li></ol>
Rött blinkande ljus	Läckage eller stopp i dockans utlopp	<ol style="list-style-type: none"><li>1. Se till att behållarens lock är ordentligt stängt och håller tätt. Tryck på knappen på roboten för att tömma dammbehållaren manuellt.</li><li>2. Plocka bort allt skräp från öppningen på robotens och den externa dammbehållarens undersida.</li><li>3. Dra ur den externa dammbehållarens kontakt ur väggkontakten. Placera den på sidan och kontrollera om det finns skräp i rensslangen. Om det behövs kan du ta loss slangen och rensa bort allt skräp.</li></ol>

# iRobot Kundtjänst

## USA och Kanada

Om du har frågor eller synpunkter på Roomba®-robotdammsugare eller Clean Base™-extern dammbehållare, vänligen kontakta iRobot innan du kontaktar din återförsäljare.

Du kan börja med att besöka [www.irobot.com](http://www.irobot.com) där du hittar tips, svar på vanliga frågor och information om tillbehör. Den här informationen finns även i iRobot HOME-appen. Om du trots detta behöver hjälp kan du ringa vår kundtjänst på **+1 877 855-8593**.

## iRobot kundtjänst öppettider

- Måndag till fredag 9.00–21.00 EST
- Lördag till söndag 9.00–18.00 EST

## Utanför USA och Kanada

gå in på [global.irobot.com](http://global.irobot.com) för att

- Läs mer om iRobot i ditt land
- Få tips och råd om hur du får Roomba®-robotdammsugaren att städa bättre
- Få svar på frågor
- Kontakta ditt lokala supportcenter

SV

# Juridisk information



Härmed försäkras iRobot Corporation att denna radioutrustningsenhet överensstämmer med EU:s direktiv för radioutrustning RED 2014/53/EU samt direktivet för elektrisk och elektronisk utrustning RoHS 2011/65/EU. Den fullständiga EU-försäkran om överensstämmelse finns att läsa på följande webbadress: [www.irobot.com/compliance](http://www.irobot.com/compliance).

Denna enhet innehåller en radiomodul från BYD Precision Manufacture Co., Ltd., av modellen Trident: AXC-Y1. Trident är en tvåbandsradio som fungerar i frekvensbanden WLAN 2,4 GHz and WLAN 5 GHz.

- 2.4 GHz-bandet är begränsat till användning mellan 2400 MHz och 2483.5 MHz med en maximal EIRP-uteffekt på 18.48 dBm (70.47 mW) vid 2412 MHz.
- 5 GHz-bandet är begränsat till användning mellan 5150 MHz och 5850 MHz med en maximal EIRP-uteffekt på 21.02 dBm (126.47 mW) vid 5180 MHz.



Produkter märkta med den här symbolen får inte kastas med osorterat hushållsavfall. Du som slutanvändare ansvarar för att uttjänt apparatur kasseras eller återvinns på ett miljövänligt sätt enligt följande:

- (1) återlämna den till den distributör/återförsäljare som du köpte produkten av; eller
- (2) kassera den enligt gällande avfallshanteringsregler.

Kassering eller återvinning av produkten på ett korrekt sätt bidrar till att hushålla med naturens resurser och förhindrar eventuella negativa effekter som avfallet annars kan ha på människors hälsa och på miljön. Kontakta de lokala myndigheterna eller din närmaste sopstation för mer information. Felaktig kassering av dessa produkter kan medföra böter, i enlighet med gällande nationell lagstiftning. Mer information hittar du här: [http://ec.europa.eu/environment/waste/wEEE/index\\_en.htm](http://ec.europa.eu/environment/waste/wEEE/index_en.htm)

## **iRobot**

©2019 iRobot Corporation, 8 Crosby Drive, Bedford, MA 01730 USA. Med ensamrätt. iRobot, Roomba, iAdapt och Virtual Wall är registrerade varumärken tillhörande iRobot Corporation. Clean Base och Dirt Detect är registrerade varumärken tillhörande iRobot Corporation. Wi-Fi och Wi-Fi®-logotypen är registrerade varumärken tillhörande Wi-Fi Alliance.





