

# **Robot**<sup>®</sup>

## **Roomba**<sup>®</sup>

Robotdammsugare och Clean Base<sup>®</sup>  
extern dammbehållare

**j9+**

Handbok

# Säkerhetsinformation

## Viktig säkerhetsinformation

Denna handbok innehåller information om och säkerhetsföreskrifter för: RVE-Y2, ADG-N2, batterimodell(er): ABL-F, ABL-D2Ax, ABL-D2Bx (x = 1 eller 2)

### SPARA ANVISNINGARNA

 **WARNING!** Du bör alltid vidta vissa grundläggande försiktighetsåtgärder vid användning av elektrisk utrustning, bland annat följande:

### LÄS ALLA INSTRUKTIONER

 **WARNING!** Läs och följ följande säkerhetsföreskrifter innan du installerar, använder och underhåller din robot för att minska risken för personskada eller skada på apparaten.

Apparaten får bara användas av barn som är äldre än åtta år, av personer med nedsatt fysisk, sensorisk eller mental förmåga, och av personer med bristfällig erfarenhet och kunskap om de hålls under uppsikt eller instrueras i säker användning av apparaten och förstår de risker som hanteringen innebär. Barn ska inte leka med apparaten. Städning och underhåll ska inte utföras av barn utan tillsyn.

 Detta är en säkerhetssymbol. Den uppmärksammar dig på eventuella risker för fysiska skador. Följ alltid säkerhetsanvisningar som har markerats med denna symbol för att förhindra personskador och dödsfall.

 Risk för elstötar

 Klass 2-utrustning

 Nominell uteffekt, likström

 Läs bruksanvisningen

 Allmän återvinningssymbol

 Brandrisk

 Endast avsedd för inomhusbruk

 Nominell ineffekt, likström

 Förvaras utom räckhåll för barn

 Separat strömdosa

 Var försiktig!

 Klass 3-utrustning

 Nominell ineffekt, växelström

WARNING! Varnar för en riskfylld situation som, om den inte förhindras, kan leda till dödsfall eller allvarliga personskador.

VAR FÖRSIKTIG! Varnar för en riskfylld situation som, om den inte förhindras, kan leda till smärre eller lindriga personskador.

OBS! Varnar för en riskfylld situation som, om den inte undviks, kan leda till materiella skador.

### ALLMÄNT



- Roboten levereras med en nätsladd som är godkänd för regionen och som endast får anslutas till vanliga eluttag med växelström. Använd inte någon annan nätsladd. Om du behöver en ny nätsladd kontaktar du kundtjänst, så att de kan hjälpa dig att få tag på en som är anpassad till elnätet i ditt land.
- Öppna inte roboten eller laddningsstationen annat än vad som anges i handboken. Det finns inga delar inuti som användaren själv kan underhålla/ byta. Överlåt sådan service till en kvalificerad reparatör.
- Risk för elstötar. Använd endast produkten inomhus och på en torr plats.
- Ta inte i roboten eller laddningsstationen med våta händer.
- Använd inte ej godkända laddare. Om du använder en laddare som inte är godkänd kan batteriet bli för varmt, börja ryka, brinna eller explodera.
- Roboten är ingen leksak. Småbarn och husdjur ska hållas under uppsikt när roboten används.
- Sitt eller stå inte på roboten eller laddningsstationen.
- Förvara och använd enbart roboten i rumstemperatur.
- Om rummet som städas vetter mot en balkong måste en fysisk barriär spärra vägen till balkongen och säkerställa säker användning.
- Rengör kantsensorer från smuts.
- Om rummet som ska städas innehåller utrustning som spis, fläkt, bärbara element eller luftfuktare ska utrustningen tas bort före städning. Det finns risk för personskador, olyckor eller funktionsfel om roboten kommer i kontakt med och slår emot utrustningen.
- Roboten får endast användas på torra golv. Använd inte apparaten till att städa upp något som du har spillt. Se till att roboten eller laddningsstationen inte blir våta.



- Använd inte roboten i områden med exponerade eluttag i golvet.
- Använd inte apparaten för att städa upp vassa föremål, glas eller något som brinner eller ryker.
- Tänk på att roboten rör sig för egen maskin. Var försiktig när du rör dig i det område där roboten arbetar, så att du inte råkar trampa på den.
- Om apparaten kör över en sladd och drar den med sig finns det risk för att föremål kan dras ned från bord eller hyllor.
- Innan apparaten används ska du plocka upp saker som kläder, papper, linor till persienner eller gardiner, elsladdar och alla ömtåliga föremål. Släck levande ljus. Stäng av bärbara element.
- Utför det underhåll som krävs enligt handboken för att säkerställa säker användning av roboten och laddningsstationen.
- Om roboten körs där det finns trappor tar du bort eventuella föremål från det översta trappsteget.

### OBS!

- Ställ inget ovanpå roboten eller laddningsstationen.
- Det är viktigt att laddkontakterna hålls rena, annars kan du få problem med att ladda robotens batteri.
- Innan du kör roboten på hårda golv bör du testa den på en liten del av golvet först för att se till att den är kompatibel. Om du använder roboten på ett hårt golv som inte är kompatibelt kan det leda till skador på golvet. Kontakta golvtilverkaren om du har frågor om kompatibilitet.
- Innan du kör din robot på mattor måste du se till att de är kompatibla med Dual Multi-Surface-gummiborstarna på roboten, som också kallas beater bars. Om du använder roboten på en matta som inte är kompatibel kan det leda till skador på mattan. Kontakta tillverkaren av din matta om du har frågor om kompatibilitet.



- Får ej öppnas, krossas, värmas till över 80 °C eller brännas. Följ handboken för korrekt användning, underhåll, hantering och kassering.
- Kortslut inte batteriet genom att hålla metallföremål mot batterikontakterna eller doppa det i vätska. Utsätt inte batterier för mekanisk chock.

- Litiumjonbatterier och produkter som innehåller sådana får endast transporteras enligt strikta regelverk. Om du behöver transportera den här produkten (med batteriet insatt) för underhåll, på en resa eller av något annat skäl MÅSTE du följa avsnittet Felsökning i handboken eller kontakta kundtjänst för att få transportanvisningar.
- Kontrollera regelbundet att det inte finns tecken på skador eller läckage på batteriet. Ladda inte batteriet om det är skadat eller läcker, och var försiktig så att vätskan inte hamnar på huden eller i ögonen. Om vätska har hamnat på huden eller i ögonen ska området som utsatts för vätska sköljas med rikligt med vatten. Uppsök sedan sjukvård direkt. Lägg batteriet i en förseglad plastpåse och kassera eller återvinn det på ett säkert sätt enligt lokala återvinningsföreskrifter eller lämna in det till ett lokalt, auktoriserat iRobot-servicecenter för kassering.

Separat insamling och återvinning av förbrukade batterier vid kassering av en produkt bidrar till att spara på jordens resurser samt säkerställer en miljöanpassad och hälsosäker återvinning. Kontakta din närmaste återvinningscentral eller återförsäljaren du köpte produkten av för mer information. Om förbrukade batterier inte tas om hand på ett korrekt sätt kan det medföra skador på miljön och människors hälsa på grund av de farliga ämnen som finns i batterier och ackumulatörer.

Mer information om de effekter vissa problematiska ämnen från kasserade batterier kan orsaka finns på <http://ec.europa.eu/environment/waste/batteries/>

### EXTERN DAMMBEHÅLLARE



## VARNING!



- Använd inte apparaten om dess kabel eller kontakt är skadad. Om apparaten inte fungerar som den ska, har tappats i golvet, skadats, glömts utomhus eller hamnat i vatten bör den lämnas in på närmaste servicecenter.
- Koppla alltid bort roboten från den externa dammbehållaren innan du rengör eller underhåller den.
- Stå inte på den externa dammbehållaren.
- Stoppa inte in saker i apparatens öppningar. Se till att inga öppningar är blockerade när du använder apparaten; se till att den är fri från damm, hår och annat som kan reducera luftflödet.
- För att den externa dammbehållaren ska fortsätta fungera på bästa sätt bör du se till att aldrig placera främmande föremål inuti den och kontrollera regelbundet att den inte sätts igen av skräp.
- För att undvika faror orsakade av oavsiktlig återställning av värmesätningen bör denna apparat inte användas med någon extern avstängningsknapp, exempelvis en timer, eller kopplas till en krets som stängs av och på av en sådan.
- Låt inte vätskor hamna på eller i den externa dammbehållaren.
- Undvik att hälla vätska på apparaten eller att doppa den i vatten.
- Använd inte apparaten utomhus eller på våta ytor.
- Apparaten är ingen leksak. Barn som använder eller vistas i närheten av apparaten bör hållas under uppsikt.
- Följ handbokens anvisningar noga när du använder apparaten.
- Dra ur sladden innan du rengör dammbehållaren för att undvika elektriska stötar.
- Håll dammbehållaren och nätsladden borta från heta ytor.



## VAR FÖRSIKTIG!



- Ha alltid barn under uppsikt om de använder batterier. Uppsök genast sjukvård om någon sväljer ett knappbatteri eller ett vanligt batteri.

## OBS!

- Batteripaketet måste tas ut ur roboten före återvinning eller kassering.
- För bästa möjliga resultat ska du enbart använda det litiumjonbatteri som medföljer roboten.
- Använd inte batterier som inte är uppladdningsbara. Använd bara det laddningsbara batteri som medföljer produkten. Om du behöver ett nytt batteri köper du ett likadant batteri från iRobot eller kontaktar vår kundtjänst som kan informera om andra batterialternativ.
- Ladda alltid batteriet och ta bort det från roboten och tillbehören innan de ska förvaras under en längre tid.



Batterier märkta med den här symbolen får inte kastas med osorterat hushållsavfall. Du som slutanvändare ansvarar för att apparatens förbrukade batteri kasseras genom att återvinnas på ett miljöanpassat sätt enligt följande:

- (1) återlämna batteriet till den distributör/återförsäljare som du köpte produkten av, eller
- (2) kassera batteriet enligt gällande avfallshanteringsregler.

## ***OBS!***

- Produkten får inte användas med någon typ av spänningsovandlare. Användning av spänningsovandlare gör garantin ogiltig.
- Om du bor i ett område där det är vanligt med åska bör du använda ett extra överspänningsskydd. Den externa dammbehållaren bör skyddas med överspänningsskydd i händelse av åska.
- Använd inte apparaten utan dammpåse eller filter.

# Om din Roomba® robotdammsugare

## Ovansida

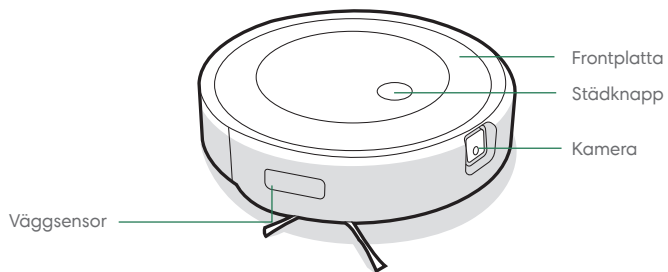

## Undersida

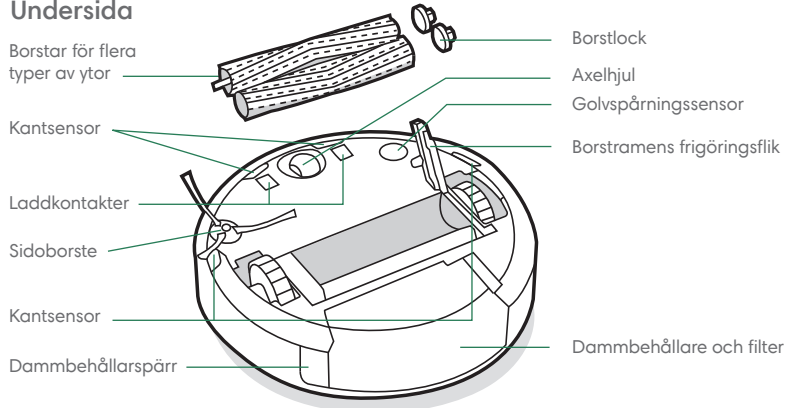

# Information om Clean Base® extern dammbehållare

SV

## Vy framifrån

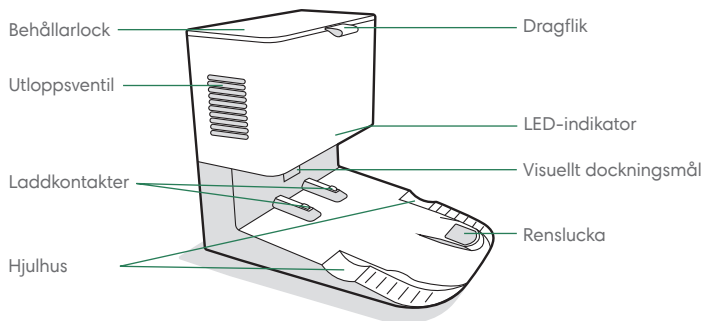

## Vy bakifrån

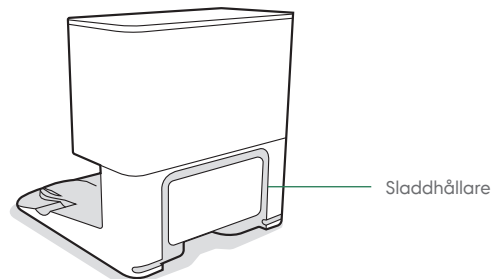

## Ovansida

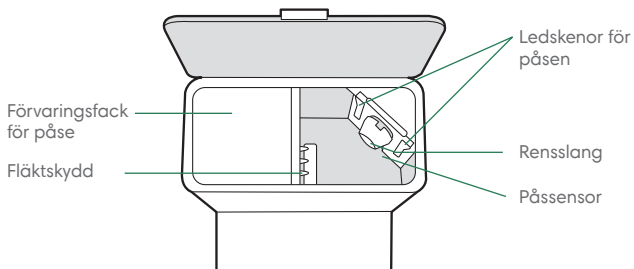

## Undersida

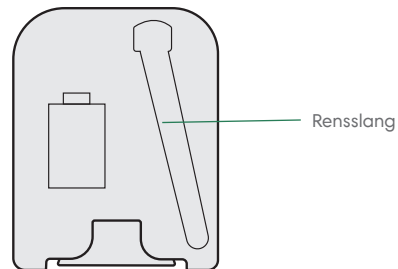

# Använda din Roomba®-robotdammsugare

## Placera Clean Base® extern dammbehållare

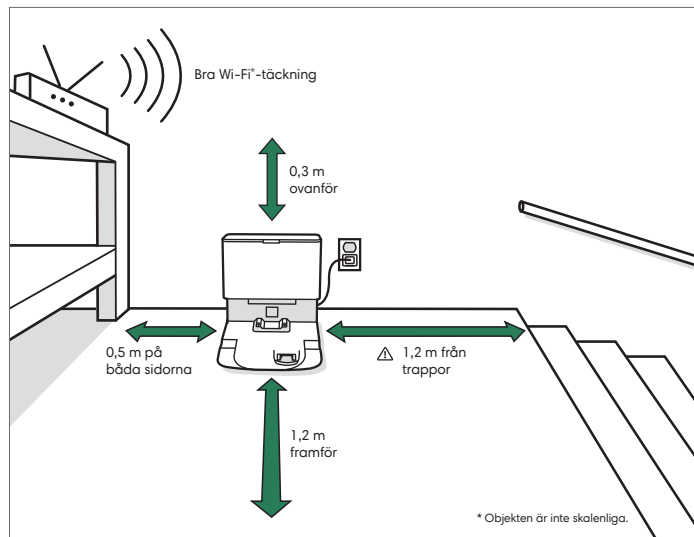

**Obs!** Placera inte din Clean Base® i direkt solljus. Se till att området runt dockningsstationen är fritt från hinder för att förbättra dockningsprestandan.

**⚠ VARNING!** Du minskar risken för att roboten kör nedför trappor genom att se till att laddningsstationen är placerad minst 1,2 meter från trappor.

## Hämta iRobot Home-appen och anslut till Wi-Fi

- Följ anvisningarna steg för steg för att installera din Roomba®.
- Ställ in PrecisionVision-navigering för att undvika hinder i realtid.
- Ställ in ett automatiskt städschema och anpassa städställningarna.
- Skapa Smart-kartor för att styra roboten var och när den ska städa.



## Information om den externa dammbehållaren

Under städningen kommer roboten automatiskt att återvända till den externa dammbehållaren vid behov, för att tömma sin dammbehållare och för att ladda batteriet.

Den externa dammbehållarens LED-indikator lyser med ett fast rött sken när en ny påse behövs. Om det blivit stopp kommer den externa dammbehållaren göra upprepade försök att rensa proppen.

**Obs!** Om du placerar roboten på den externa dammbehållaren för hand, töms den inte automatiskt. Använd i så fall iRobot Home-appen eller håll ned knappen i 2–5 sekunder.



## Laddar

SV

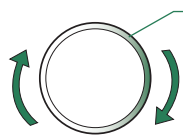

Vit ljusringspiral vid laddning

Vit spiral: Laddar

Röd spiral: Laddar, svagt batteri

Ett fast vitt sken visar batteriets laddningsprocent för roboten

- Ställ roboten på laddningsstationen, så att batteriet aktiveras.

**Obs!** Roboten är delvis laddad när den levereras, men vi rekommenderar att du laddar roboten i 3 timmar innan du påbörjar det första fullständiga städjobbet.



När roboten är fulladdad blinkar ljusindikatorn med ett vitt sken baktill.

- Roboten drar alltid lite ström, även när den står på laddningsstationen. Om du vill kan du försätta roboten i ett läge där den förbrukar mindre energi när den inte används. Om du vill försätta roboten i standbyläget med lägre effekt tar du bort dammbehållaren och trycker på städknappen fem gånger. Om du vill avsluta standbyläget med lägre effekt placerar du roboten på laddningsstationen och trycker på städknappen. Mer information om standbyläget med lägre effekt finns på sidan med vanliga frågor på vår webbplats.
- För långtidsförvaring stänger du av roboten genom att ta bort den från laddningsstationen och hålla in städknappen i 3 sekunder med ett hjul ovanför marken. Förvara sedan roboten på en sval och torr plats.

## Städning

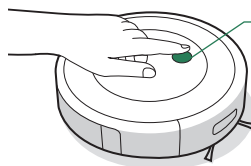

Tryck på städknappen

Tryck för att starta/pausa/återuppta

Tryck i 2-5 sekunder för att avsluta ett jobb

- Roboten undersöker och städar ditt hem automatiskt. I slutet av städjobbet, eller när batteriet börjar bli svagt, återvänder roboten till laddningsstationen för laddning.



Ta bort kringstridda föremål från golven före städning. Använd roboten ofta, så att smuts inte hinner ansamlas på golven.

- Om du vill avsluta ett jobb och skicka tillbaka roboten till laddningsstationen håller du ned städknappen i 2-5 sekunder. En blå ljusring indikerar att roboten letar efter laddningsstationen.
- Om roboten upptäcker ett särskilt smutsigt område går den över i DirtDetect™-läge och rör sig framåt/bakåt upprepade gånger för att städa det området extra intensivt. Ljusringsindikatorn blinkar med blått sken.



När roboten känner att dammbehållaren behöver tömmas lyser ljusringsindikatorn rött i en svepande rörelse bakåt.

# Skötsel och underhåll

## Anvisningar för skötsel och underhåll av roboten

För att roboten hela tiden ska prestera på topp behöver du utföra det underhåll som beskrivs på följande sidor.

Du hittar fler instruktionsfilmer i iRobot Home-appen. Om du märker att roboten inte städar lika mycket skräp från golvet som vanligt ska du tömma dammbehållaren, rengöra filtret och rengöra borstarna.

Komponent	Underhållsintervall	Utbytesintervall*
Dammbehållare	Tvätta ur dammbehållaren vid behov	-
Filter	Rengör en gång i veckan (två gånger om du har husdjur). Tvätta inte.	Varannan månad
Sensor för full dammbehållare	Rengör varannan vecka	-
Framaxelhjul	Rengör varannan vecka	En gång om året
Sidoborste och borstar för flera typer av ytor	Rengör en gång i månaden (två gånger om du har husdjur)	En gång om året
Sensorer och laddkontakter	Rengör en gång i månaden	-
Kamerafönster	Rengör och inspektera en gång i månaden	-

 **Obs!** iRobot tillverkar flera olika reservdelar och enheter. Kontakta iRobots kundtjänst om du tror att du behöver en reservdel.

\* Tiden tills det är dags för byte varierar. Byt ut delar när de är synbart slitna.

## Tömma dammbehållaren

- 1 Tryck på dammbehållarspärren för att ta loss dammbehållaren.

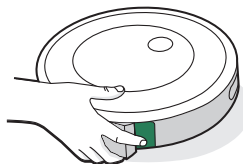

- 2 Öppna dammbehållarluckan för att tömma behållaren.

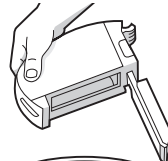

- 3 Sätt tillbaka dammbehållaren i roboten.

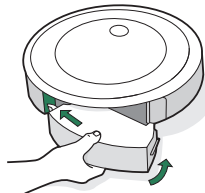

## Rengöra filtret

- 1 Ta bort dammbehållaren. Ta ur filtret genom att ta tag i båda ändarna och dra utåt.

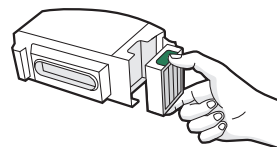

- 2 Skaka av skräp genom att knacka filtret mot soffinken.



- 3 Sätt i filtret igen med de räfflade spärrarna vända utåt. Sätt tillbaka dammbehållaren i roboten.

 **Viktigt!** Roboten kan inte köras om filtret är felaktigt insatt. Byt ut filtret varannan månad.

## Rengöra sensorerna för full dammbehållare

- 1 Ta ur och töm dammbehållaren.

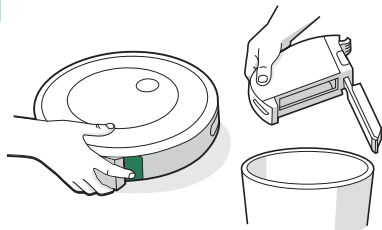

- 2 Torka av de inre sensorerna med en ren, torr trasa.

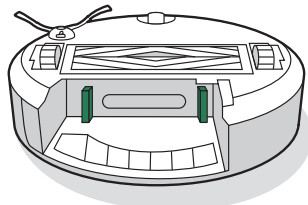

- 3 Torka av dammbehållarluckan med en ren, torr trasa.

Stängd lucka

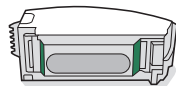

Öppen lucka

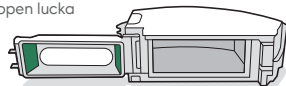

## Tvätta dammbehållaren

- \* **Viktigt!** Tvätta aldrig filtret. Ta bort filtret innan du tvättar dammbehållaren.

- 1 Ta loss dammbehållaren, ta bort filtret och öppna dammbehållarluckan.

- 2 Skölj dammbehållaren i varmt vatten.

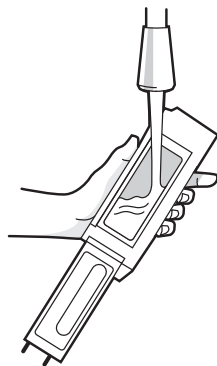

- Obs!** Dammbehållaren kan inte diskas i diskmaskin.

- 3 Se till att dammbehållaren är helt torr. Sätt tillbaka filtret och sätt därefter i dammbehållaren i roboten.

## Rengöra sidoborsten

- 1 Skruva loss skruven som håller sidoborsten på plats med ett mynt eller en liten skruvmejsel.

- 2 Dra för att ta bort sidoborsten. Avlägsna hår och skräp och sätt sedan tillbaka borsten.

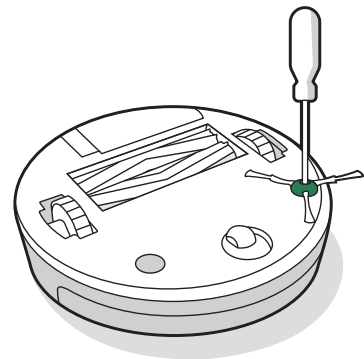

## Rengöra framaxelhjulet

- 1 Lossa framhjulmodulen från roboten genom att dra i den med ett fast grepp.
- 2 Lossa hjulet från hjulhuset genom att dra i det med ett fast grepp (se bild nedan).
- 3 Ta bort eventuellt skräp inuti hjulurtaget.
- 4 Sätt tillbaka alla delar när du är klar. Se till att hjulet sätts tillbaka på plats med ett klick.

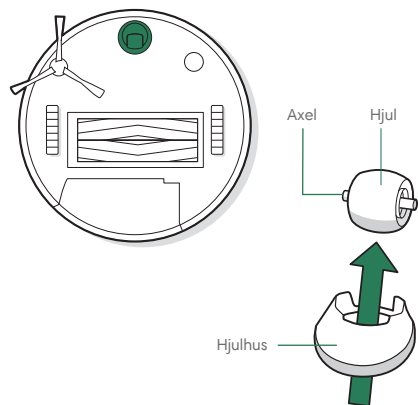

**\* Viktigt!** Om framhjulet blir fullt av hår och skräp kan golven skadas. Om hjulet inte snurrar fritt efter rengöring, kontakta kundtjänst.

## Rengöra borstar för flera typer av ytor

- 1 Nyp ihop borstramens frigöringsflik, lyft upp fliken och ta bort allt som sitter i vägen.

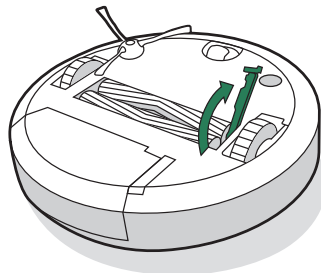

- 2 Ta bort borstarna från roboten. Ta bort borstlocken från borstarnas ändar. Ta bort eventuellt hår och skräp som har samlats under locken. Sätt tillbaka borstlocken.

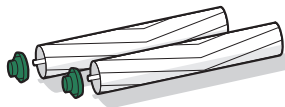

- 3 Ta bort eventuellt hår och skräp från de kvadratiska och hexagonala tapparna på den andra sidan av borstarna.

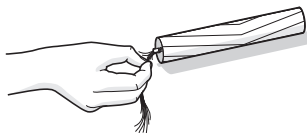

- 4 Ta bort dammbehållaren från roboten och rensa dammsugarkanalerna från eventuellt skräp.

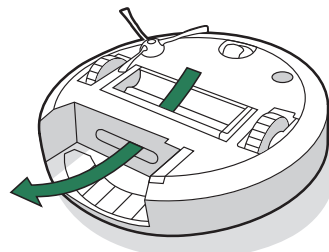

- 5 Sätt tillbaka borstarna i roboten. Passa in borststapparnas form med formen på borstikonerna i städhuvudsmodulen.

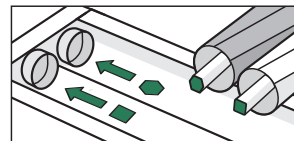

SV

## Rengöra sensorerna, kamerafönstret och laddkontaktarna

- 1 Torka alla sensorer, kamerafönstret och laddkontaktarna med en ren, torr trasa.

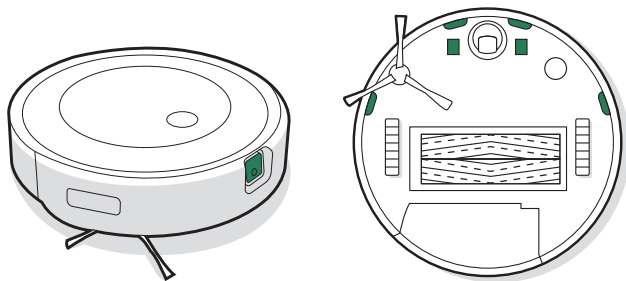

**\* Viktigt!** Spreja inte rengöringslösning eller vatten på sensorerna eller sensoröppningarna.

## Anvisningar för skötsel och underhåll av din Clean Base®

För att den externa dammbehållaren hela tiden ska prestera på topp måste följande underhåll utföras:

Komponent	Underhållsintervall	Utbytesintervall
Påsar	-	Påsen måste bytas när LED-indikatorn/appen indikerar detta.
Laddkontakter Visuellt dockningsmål	En gång i månaden	-
Fläktskydd inuti behållaren	En gång i månaden (ta bort skräp från fläktskyddet)	-

**Obs!** iRobot tillverkar olika typer av reservdelar och enheter. Kontakta iRobots kundtjänst om du tror att du behöver en reservdel.

## Byta påse

- 1 Öppna genom att lyfta upp behållarens lock.

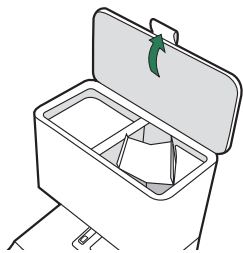

- 2 Dra plastbrickan uppåt för att avlägsna påsen från behållaren.

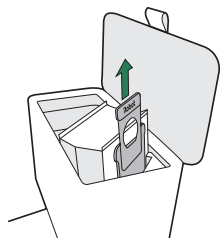

 **Obs!** Detta förseglar påsen så att damm och skräp inte läcker ut.

- 3 Släng den använda påsen.

- 4 Sätt i en ny påse genom att skjuta in plastbrickan i styrskenorna.

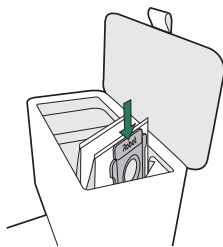

- 5 Fäll ned locket och säkerställ att det är helt stängt.

 **Obs!** För att roboten och den externa dammbehållaren ska prestera på topp måste robotens filter rengöras och bytas vid behov.

## Rengöra visuellt dockningsmål och laddkontakter

Kontrollera det visuella dockningsmålet och laddkontaktarna och se till att de är fria från skräp. Torka av med en ren, torr trasa.

 **Viktigt!** Spreja inte rengöringslösning eller vatten på sensorerna eller sensoröppningarna.

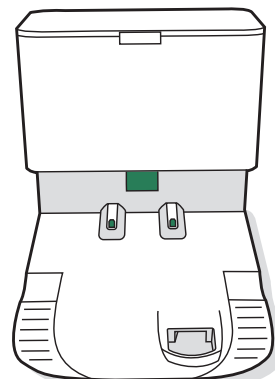

## Ta bort skräp från fläktskyddet.

Kontrollera om fläktskyddet är täckt med ludd eller skräp och torka rent med en ren och torr trasa.

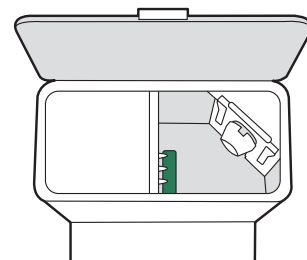

# Felsökning

## Felsöka roboten

- Roboten indikerar att något är fel genom att avge en larmsignal och ändra ljusringindikatorn till rött. Tryck på städknappen eller rör vid stötfångaren för att få mer information. Se iRobot Home-appen för ytterligare support.

Röd ljusring

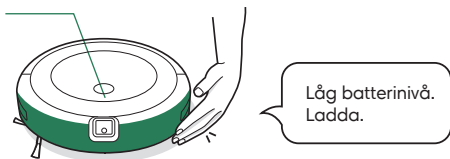

- Efter 90 minuters inaktivitet borta från laddningsstationen avbryter roboten automatiskt städjobbet.
- Om du vill återställa roboten till fabriksinställningarna tar du bort dammbehållaren och håller ned städknappen i sju (7) sekunder. En ljudsignal anger att en fabriksåterställning har slutförts. Tryck på städknappen en gång till för att bekräfta.

## Batterisäkerhet och transport

För bästa möjliga resultat får du endast använda det iRobot®-litiumjonbatteri som medföljer roboten.

**⚠ WARNING!** Litiumjonbatterier och produkter som innehåller sådana får endast transporteras enligt strikta regelverk. Om du behöver transportera produkten för underhåll, på resor eller av något annat skäl **MÅSTE** du följa transportanvisningarna nedan.

- Batteriet **MÅSTE** vara avstängt före transport.
- Stäng av batteriet genom att ta bort roboten från laddningsstationen och hålla in städknappen i 3 sekunder med ett hjul ovanför marken. Alla indikatorer kommer då att slockna.
- Förpacka roboten omsorgsfullt före transport.
- Om du behöver hjälp kan du kontakta kundtjänst eller besöka global.irobot.com.

## Felsöka den externa dammbehållaren

Den externa dammbehållaren indikerar om något är fel via en LED-indikator på behållarens framsida och i iRobot Home-appen.

LED-indikator	Vanligt fel	Åtgärda
Fast rött sken	Påsen är full eller saknas	<ol style="list-style-type: none"><li>1. Ersätt påsen om den är full eller saknas.</li><li>2. Var noga med att påsen placeras korrekt.</li><li>3. Om problemet kvarstår ska du se till att plocka bort allt skräp från öppningen på robotens undersida och den externa dammbehållaren.</li></ol>
Rött blinkande ljus	Läckage eller stopp i dockans utlopp	<ol style="list-style-type: none"><li>1. Se till att behållarens lock är ordentligt stängt och håller tätt. Håll ned städknappen på roboten i 2-5 sekunder för att tömma behållaren manuellt.</li><li>2. Plocka bort allt skräp från öppningen på robotens undersida och den externa dammbehållaren.</li><li>3. Dra ur den externa dammbehållarens kontakt ur väggkontakten. Placera den på sidan och kontrollera om det finns skräp i rensslangen. Om det behövs kan du ta loss slangen och rensa bort allt skräp.</li></ol>

Den här produkten har utrustats med ett värmskydd som skyddar mot skador som orsakas av överhettning. Om skyddet aktiveras stannar motorn. Om detta inträffar drar du ur enhetens kontakt, låter den svalna i 30 minuter, tar bort eventuella hinder från rensluckan och rensslangen och sätter sedan tillbaka enhetens kontakt.

# Juridisk information



Härmed försäkras iRobot Corporation att denna robotdammsugare av modell RVE-Y2 följer EU:s direktiv för radioutrustning RED 2014/53/EU. Den fullständiga EU-försäkran om överensstämmelse finns att läsa på följande webbadress: [www.irobot.com/compliance](http://www.irobot.com/compliance).



Härmed försäkras iRobot Corporation att denna robotdammsugare av modell RVE-Y2 följer direktivet för radioutrustning RED 2017. Den fullständiga UKCA-försäkran om överensstämmelse finns att läsa på följande webbadress: [www.irobot.com/compliance](http://www.irobot.com/compliance).

En lista med särskilt farliga kemiska ämnen enligt EU-förordning EU 1907/2006 finns här: [www.irobot.com/compliance](http://www.irobot.com/compliance).

Säkerhetsföreskrifter till modell RVE-Y2 omfattar radiomodulen Fn-Link 6233E-UUB. Radiomodulen 6233E-UUB är en tvåbandsradio som fungerar i frekvensbanden WLAN 2,4 GHz och WLAN 5 GHz. 6233E-UUB-radiomodulen har även Bluetooth och BLE som fungerar i frekvensbandet 2 400–2 483,5 MHz.

- 2,4 GHz-bandet är begränsat till användning mellan 2 400–2 483,5 MHz med en maximal EIRP-uteffekt på 19,75 dBm (94,41 mW) vid 2 462 MHz.
- 5 GHz-bandet är begränsat till användning mellan 5 150–5 850 MHz med en maximal EIRP-uteffekt på 20,07 dBm (101,62 mW) vid 5 180 MHz.
- För Israel är 5 GHz-bandet begränsat till intervallet 5 150–5 350 MHz.



Produkter märkta med den här symbolen får inte kastas med osorterat hushållsavfall. Du som slutanvändare ansvarar för att utjänt apparatur kasseras genom att återvinnas på ett miljöanpassat sätt enligt följande:

(1) Återlämna batteriet till den distributör/återförsäljare som du köpte produkten av, eller

(2) kassera batteriet enligt gällande avfallshanteringsregler.

Kassering eller återvinning av produkten på ett korrekt sätt bidrar till att hushålla med naturens resurser och förhindrar eventuella negativa effekter som avfallet annars kan ha på människors hälsa och på miljön. Kontakta kommunen eller närmaste återvinningsanläggning för mer information. Felaktig kassering av produkten kan medföra böter, enligt gällande nationell lagstiftning. Mer information hittar du här: [https://environment.ec.europa.eu/topics/waste-and-recycling/waste-electrical-and-electronic-equipment-weee\\_en](https://environment.ec.europa.eu/topics/waste-and-recycling/waste-electrical-and-electronic-equipment-weee_en)



Återvinn din uttjänta iRobot-produkt på ett ansvarsfullt sätt enligt lokala föreskrifter. Nedan finns en lista med de WEEE-återvinningsorganisationer som anlitas av iRobot vid tidpunkten för försäljningen av produkten.

Plats	Organisation	URL
Österrike	UFH	<a href="http://www.elektro-ade.at/elektrogeraete-sammeln/liste-der-sammelstoesterreich/">http://www.elektro-ade.at/elektrogeraete-sammeln/liste-der-sammelstoesterreich/</a>
Belgien	Recupel	<a href="https://www.recupel.be/en/where-to-go/?searchcollectionPoints=&amp;categories=1%2C2%2C3%2C4#">https://www.recupel.be/en/where-to-go/?searchcollectionPoints=&amp;categories=1%2C2%2C3%2C4#</a>
Tyskland	Zentek	<a href="https://www.ear-system.de/ear-verzeichnis/sammel-und-ruecknahmestback">https://www.ear-system.de/ear-verzeichnis/sammel-und-ruecknahmestback</a>
Danmark	Elretul	<a href="https://www.dpa-system.dk/DPAApplications/DPADB.aspx?wf=CollectionPointSearch.as">https://www.dpa-system.dk/DPAApplications/DPADB.aspx?wf=CollectionPointSearch.as</a>
Spanien	Ecotic	<a href="https://punto-limpio.info/">https://punto-limpio.info/</a>
Frankrike	Eco-systemes	<a href="https://www.eco-systemes.fr/france">https://www.eco-systemes.fr/france</a>
Irland	WEEE Ireland	<a href="http://www.weeireland.ie/household-recycling/where-can-i-recycle/">http://www.weeireland.ie/household-recycling/where-can-i-recycle/</a>
Nederländerna	Wecycle	<a href="https://www.watismijnapparaatwaard.nl/">https://www.watismijnapparaatwaard.nl/</a>
Sverige	El-Kretsen	<a href="https://www.sopor.nu/sortera-atervinn/">https://www.sopor.nu/sortera-atervinn/</a>
Storbritannien	Repic	<a href="http://www.responsible-recycling.co.uk/contact-us/find-your-local-recy">http://www.responsible-recycling.co.uk/contact-us/find-your-local-recy</a>

Tillverkarens adress: iRobot Corporation, 8 Crosby Drive, Bedford MA 01730, USA

# **iRobot**

©2023 iRobot Corporation, 8 Crosby Drive, Bedford, MA 01730, USA. Med ensamrätt. iRobot är ett registrerat varumärke som tillhör iRobot Corporation. Roomba® Robot Vacuum, Clean Base® och DirtDetect® är varumärken som tillhör iRobot Corporation. Wi-Fi och Wi-Fi-logotypen är registrerade varumärken som tillhör Wi-Fi Alliance. Apple och App Store är varumärken som tillhör Apple, Inc. och är registrerade i USA och i andra länder. Google Play är ett varumärke som tillhör Google LLC.

## iRobots kundtjänst

### USA och Kanada

Om du har frågor eller synpunkter på den externa dammbehållaren, vänligen kontakta iRobot innan du kontaktar din återförsäljare.

Du kan börja med att besöka [global.irobot.com](http://global.irobot.com) där du hittar tips, svar på vanliga frågor och information om tillbehör. Den här informationen finns även i iRobot Home-appen. Om du behöver mer hjälp kan du ringa vår kundtjänst på +1 877 855 8593

### Öppettider för iRobots kundtjänst i USA

Måndag till fredag 9.00–21.00 EST

Lördag och söndag: kl. 09.00–18.00 EST

### Utanför USA och Kanada

Besök [global.irobot.com](http://global.irobot.com) för att:

läsa mer om iRobot i ditt land

få tips och råd om hur du får ut det mesta av din produkt

få svar på frågor

kontakta ditt lokala supportcenter.