

Robot[®]

Roomba[®]
Robotdammsugare

j7+
Handbok

Säkerhetsinformation

Viktig säkerhetsinformation

Denna handbok innehåller information om säkerhetsföreskrifter: RVE-Y1, ADG-N2

SV

SPARA ANVISNINGARNA

⚠ VARNING! Du bör alltid vidta vissa grundläggande försiktighetsåtgärder vid användning av elektrisk utrustning, bland annat följande:

LÄS ALLA INSTRUKTIONER FÖRE ANVÄNDNING

⚠ VARNING! Läs och följ säkerhetsföreskrifterna innan du installerar, använder och underhåller din robot för att minska risken för personskada eller skada på apparaten.

Apparaten kan användas av barn från åtta års ålder, samt av personer med nedsatt fysisk, sensorisk eller mental förmåga, eller bristfällig erfarenhet och kunskap, om de hålls under uppsikt eller instrueras i säker användning av apparaten och förstår riskerna som hanteringen innebär. Barn får inte leka med apparaten. Rengöring och underhåll får inte utföras av barn utan tillsyn.

⚠ Detta är en säkerhetsymbol. Den uppmärksammar dig på eventuella risker för fysiska skador. Följ alltid säkerhetsanvisningar som har markerats med denna symbol för att förhindra personskador och dödsfall.

⚡ Risk för elstötar

□ Klass 2-utrustning

⇒ Nominell utström, direktström

📖 Läs bruksanvisningen

♻ Allmän återvinningssymbol

🔥 Brandrisk

🏠 Endast avsedd för inomhusbruk

⇒ Nominell inström, direktström

🚫 Förvaras utom räckhåll för barn

🗑 Separat strömdosa

⚠ Var försiktig!

⚡ Klass 3-utrustning

⇒ Nominell inström, växelström

WARNING! Varnar för en riskfylld situation som, om den inte förhindras, kan leda till allvarliga personskador eller dödsfall.

VAR FÖRSIKTIG: Varnar för en riskfylld situation som, om den inte förhindras, kan leda till smärre eller lindriga personskador.

OBS! Varnar för en riskfylld situation som, om den inte undviks, kan leda till materiella skador.

ALLMÄNT



VARNING



- Roboten levereras med en nätsladd som är godkänd för regionen och får endast anslutas till vanliga eluttag med växelström. Använd inte någon annan nätsladd. Om du behöver en ny nätsladd kontaktar du kundtjänst, så att de kan hjälpa dig att få tag på en som är anpassad till elnätet i ditt land.
- Öppna inte roboten eller dammbehållaren annat än vad som anges i handboken. Det finns inga delar som användaren själv kan underhålla. Överlåt sådan service till en kvalificerad reparatör.
- Risk för elstötar. Använd endast produkten inomhus och på en torr plats.
- Ta inte i roboten eller den externa dammbehållaren med våta händer.
- Använd inte ej godkända laddare. Om du använder en laddare som inte är godkänd kan batteriet bli för varmt, börja ryka, brinna eller explodera.
- Roboten är ingen leksak. Småbarn och husdjur ska hållas under uppsikt när roboten används.
- Sitt eller stå inte på roboten eller den externa dammbehållaren.
- Förvara och använd enbart roboten i rumstemperatur.
- Om rummet som städas vetter mot en balkong måste en fysisk barriär spärra vägen till balkongen och säkerställa säker användning.
- Rengör kantsensorerna från smuts.

- Om rummet som ska städas innehåller utrustning som spis, fläkt, bärbara element eller luftfuktare ska utrustningen tas bort före städning. Det finns risk för personskador, olyckor eller funktionsfel om roboten kommer i kontakt med och slår emot utrustningen.
- Roboten får endast användas på torra golv. Använd inte apparaten till att städa upp något som du har spillt. Se till att roboten eller laddningsstationen inte blir våta.



VAR FÖRSIKTIG!



- Använd inte roboten i områden med exponerade eluttag i golvet.
- Använd inte apparaten för att städa upp vassa föremål, glas eller något som brinner eller ryker.
- Tänk på att roboten rör sig för egen maskin. Var försiktig när du rör dig i det område där roboten arbetar, så att du inte råkar trampa på den.
- Om apparaten kör över en sladd och drar den med sig finns det risk för att föremål kan dras ned från bord eller hyllor. Innan apparaten används ska du plocka upp saker som kläder, papper, linor till persienner eller gardiner, elsladdar och alla ömtåliga föremål. Släck ljusen. Stäng av bärbara element.
- Utför det underhåll som krävs enligt handboken för att säkerställa säker användning av roboten och den externa dammbehållaren.

OBS!

- Ställ inga föremål ovanpå roboten.
- Det är viktigt att laddkontaktarna hålls rena, annars kan du få problem med att ladda robotens batteri.
- Innan du använder roboten på mattor ska du se till att mattorna är kompatibla med dammsugare med ribbor eller borstar. Om du använder roboten på en matta som inte är kompatibel kan det leda till skador på mattan. Kontakta tillverkaren av din matta om du har frågor om kompatibilitet.

BATTERI



VARNING



- Får ej öppnas, krossas, värmas till över 80 °C eller brännas. Följ handboken för korrekt användning, underhåll, hantering och kassering.
- Kortslut inte batteriet genom att hålla metallföremål mot batterikontakterna eller doppa det i vätska. Utsätt inte batterier för mekanisk chock.
- Litiumjonbatterier och produkter som innehåller sådana får endast transporteras enligt strikta regelverk. Om du behöver transportera den här produkten (med batteriet insatt) för underhåll, på en resa eller av något annat skäl MÅSTE du följa avsnittet Felsökning i handboken eller kontakta kundtjänst för att få transportanvisningar.
- Kontrollera regelbundet att det inte finns tecken på skador eller löckage på batteriet. Ladda inte batteriet om det är skadat eller läcker, och var försiktig så att vätskan inte hamnar på huden eller i ögonen. Om vätska har hamnat på huden/i ögonen ska området som utsatts för vätska sköljas med rikligt med vatten. Uppsök sedan sjukvård direkt. Lagg batteriet i en förseglad plastpåse och kassera eller återvinn det på ett säkert sätt enligt lokala återvinningsföreskrifter eller lämna in det till ett lokalt auktoriserat iRobot-servicecenter för kassering.



VAR FÖRSIKTIG!



- Ha alltid barn under uppsikt om de använder batterier. Uppsök genast sjukvården om någon har svält ett knappbatteri eller vanligt batteri.

OBS!

- Batteripaketet måste tas ur roboten före återvinning eller kassering.

- För bästa möjliga resultat ska du enbart använda det litiumjonbatteri som medföljer roboten.
- Använd inte batterier som inte är uppladdningsbara. Använd bara det laddningsbara batteri som medföljer produkten. Om du behöver ett nytt batteri köper du ett likadant batteri från iRobot eller kontaktar vår kundtjänst som kan informera om andra batterialternativ.
- Ladda alltid batteriet och ta bort det från roboten och tillbehören innan de ska förvaras under en lång tid.



Batterier märkta med den här symbolen får inte kastas med osorterat hushållsavfall. Du som slutanvändare ansvarar för att apparatens förbrukade batteri kasseras eller återvinns på ett miljövänligt sätt enligt följande:

- (1) återlämna batteriet till den distributör/återförsäljare som du köpte produkten av, eller
- (2) kassera batteriet enligt gällande avfallshanteringsregler.

Separat insamling och återvinning av förbrukade batterier vid kassering av en produkt bidrar till att spara på jordens resurser samt säkerställer en miljövänlig och hälsosäker återvinning. Kontakta den lokala avfallshanteringen eller återförsäljaren som du köpte produkten av för att få mer information. Om förbrukade batterier inte tas om hand på ett korrekt sätt kan det medföra skador på miljön och människors hälsa på grund av de farliga ämnen som finns i batterier och ackumulatörer.

Mer information om de effekter vissa problematiska ämnen från kasserade batterier kan orsaka finns på: <http://ec.europa.eu/environment/waste/batteries/>

EXTERN DAMMBEHÅLLARE



VARNING



- Använd inte apparaten om dess kabel eller kontakt är skadad. Om apparaten inte fungerar som den ska, har tappats i golvet, skadats, glömts utomhus eller hamnat i vatten bör den lämnas in på närmaste servicecenter.
- Koppla alltid bort roboten från den externa dammbehållaren innan du rengör eller underhåller den.
- Stå inte på den externa dammbehållaren.
- Stoppa inte in saker i apparatens öppningar. Se till att inga öppningar är blockerade när du använder apparaten; se till att den är fri från damm, hår och annat som kan reducera luftflödet.
- För att den externa dammbehållaren ska fortsätta fungera på bästa sätt bör du se till att aldrig placera främmande föremål inuti den och kontrollera regelbundet att den inte sätts igen av skräp.
- För att undvika faror orsakade av oavsiktlig återställning av värmesäkringen bör denna apparat inte användas med någon extern avstängningsknapp, exempelvis en timer, eller kopplas till en krets som stängs av och på av en sådan.
- Låt inte vätskor hamna på eller i den externa dammbehållaren.
- Undvik att hålla vätska på apparaten eller att doppa den i vatten.
- Använd inte apparaten utomhus eller på våta ytor.
- Apparaten är ingen leksak. Barn som använder eller vistas i närheten av apparaten bör hållas under uppsikt.
- Följ handbokens anvisningar noga när du använder apparaten.
- Dra ur sladden innan du rengör den externa dammbehållaren för att undvika elektriska stötar.
- Följ handbokens anvisningar noga när du använder apparaten.

OBS!

- Produkten får inte användas med någon typ av spänningsomvandlare. Användning av spänningsomvandlare gör garantin ogiltig.
- Om du bor i ett område där det är vanligt med åska bör du använda ett extra överspänningskydd. Den externa dammbehållaren bör skyddas med överspänningskydd i händelse av åska.
- Använd inte apparaten utan dammpåse och/eller filter.

Om din Roomba®-robotdammsugare

Ovansida

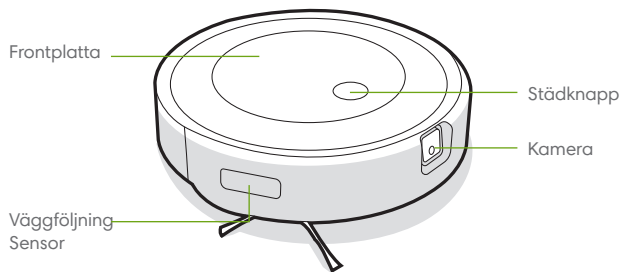

Undersida

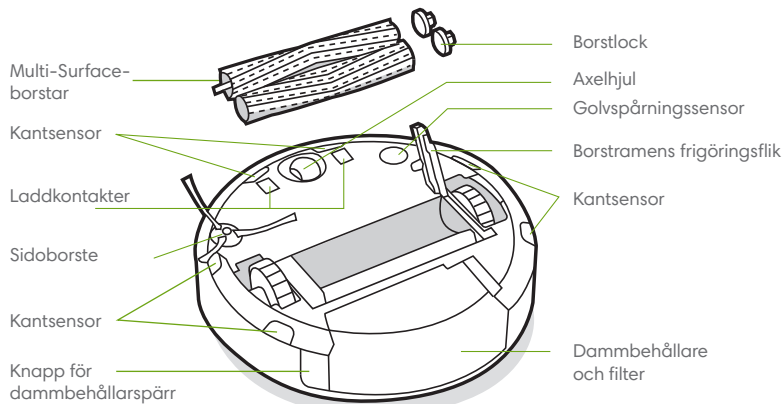

SV

Information om Clean Base™ extern dammbehållare

Vy framifrån

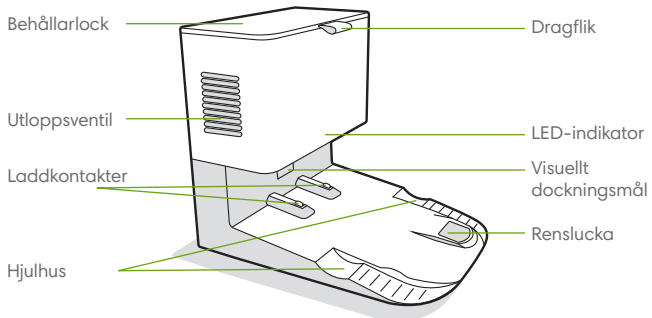

Vy bakifrån

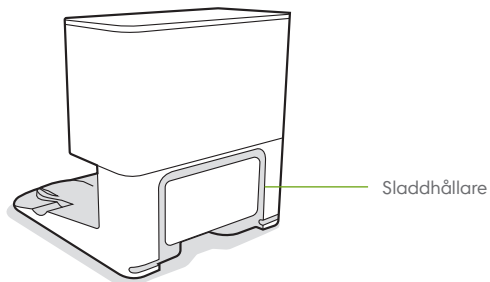

Ovansida

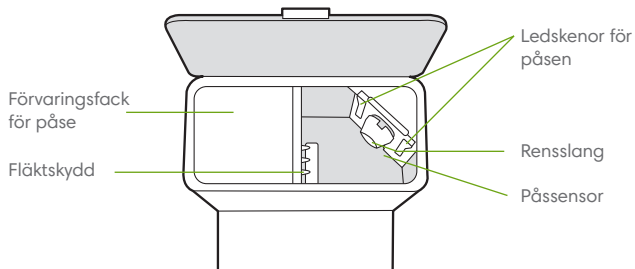

Undersida

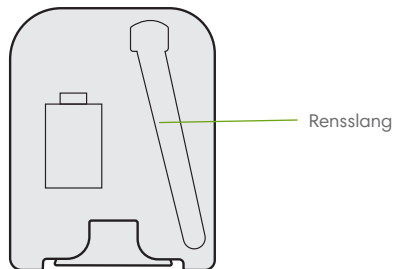

Använda din Roomba®-robotdammsugare

Placering av Clean Base™ extern dammbehållare

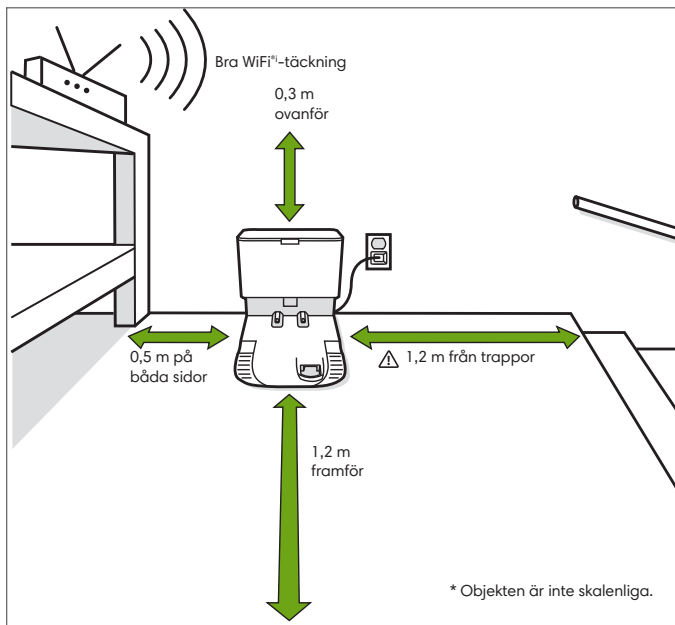

Obs! Placera inte Clean Base extern dammbehållare i direkt solljus. Se till att området runt dockningsstationen är fritt från hinder för att förbättra dockningsprestanda.

⚠ WARNING! Minska risken för att roboten kör nedför en trappa genom att se till att laddningsstationen är placerad minst 1,2 meter från trappor.

Ladda ner iRobot Home-appen och anslut till Wi-Fi®

- Följ anvisningarna steg för steg för att installera din Roomba.
- Ställ in Precision Vision™-navigering för att undvika hinder i realtid.
- Ställ in ett automatiskt städschema och anpassa städinställningarna.
- Skapa Smart Maps som säger åt roboten var och när den ska städa.



Laddning



Vit ljusteringspiral vid laddning

Vit spiral: Laddar

Röd spiral: Laddar, svagt batteri

Ett fast vitt sken visar batteriets laddningsprocent för roboten

- Ställ roboten på laddningsstationen, så att batteriet aktiveras.

Obs! Roboten är delvis laddad när den levereras, men vi rekommenderar att du laddar roboten i 3 timmar innan du påbörjar det första fullständiga städjobbet.



När roboten är fulladdad blinkar ljusindikatorn med ett vitt sken baktill.

- Roboten drar alltid lite ström, även när den står på laddningsstationen. Om du vill kan du försätta roboten i ett läge där den förbrukar ännu mindre energi när den inte används. Om du vill försätta roboten i standbyläget med lägre effekt tar du bort dammbehållaren och trycker på städknappen fem gånger. Om du vill avsluta standbyläget med lägre effekt placerar du roboten på laddningsstationen och trycker på städknappen. Mer information om standbyläget med lägre effekt finns på sidan med vanliga frågor på vår webbplats.
- För långtidsförvaring stänger du av roboten genom att ta bort den från laddningsstationen och hålla in städknappen i 3 sekunder med ett hjul ovanför marken. Förvara sedan roboten på en sval och torr plats.

Städning

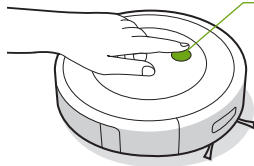

Tryck på städknappen

Tryck för att starta/pausa/fortsätta

Tryck i 2-5 sekunder för att avsluta ett jobb

- Roboten kommer automatiskt att utforska och städa ditt hem i raka linjer och undvika hinder med den framåtriktade kameran. I slutet av städjobbet, eller när batteriet börjar bli svagt, återvänder roboten till laddningsstationen för laddning.



Roboten kan känna igen och undvika föremål. Vi rekommenderar dock att du tar bort kringspredda föremål innan du städar.

- Om du vill avsluta ett jobb och skicka tillbaka roboten till laddningsstationen håller du ned städknappen i 2-5 sekunder. En blå ljusring indikerar att roboten letar efter laddningsstationen.
- Om roboten upptäcker ett särskilt smutsigt område kommer den att gå över i Dirt Detect™-läge och röra sig framåt/bakåt upprepade gånger för att städa området extra intensivt. Ljusteringsindikatorn kommer att blinka med blått ljus.

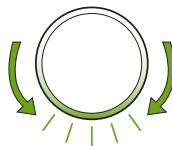

När roboten känner att dammbehållaren behöver tömmas kommer ljusringsindikatorn lysa rött i en svepande rörelse bakåt.

Felsökning

- Roboten indikerar att något är fel genom att avge en larmsignal och ändra ljusringindikatorn till rött. Tryck på städknappen eller rör vid stötfångaren för att få mer information. Se iRobot Home-appen för ytterligare support.

Röd
ljusringindikator

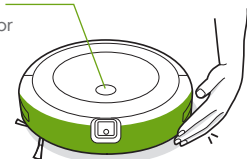

Låg batterinivå. Ladda.

- Efter 90 minuters inaktivitet borta från laddningsstationen kommer roboten automatiskt att avbryta städjobbet.

Batterisäkerhet och transport

För bästa möjliga resultat ska du enbart använda det litiumjonbatteri som medföljer roboten.

⚠ WARNING! Litiumjonbatterier och produkter som innehåller sådana får endast transporteras enligt strikta regelverk. Om du behöver transportera den här produkten för underhåll, på en resa eller av något annat skäl **MÅSTE** du följa nedanstående transportanvisningar.

- Batteriet **MÅSTE** vara avstängt före transport.
- Stäng av batteriet genom att ta bort roboten från laddningsstationen och hålla in städknappen i 3 sekunder med ett hjul ovanför marken. Alla indikatorer kommer då att slockna.
- Förpacka roboten omsorgsfullt före transport.
- Om du behöver hjälp kan du kontakta kundtjänst eller besöka global. irobot.com.

Information om den externa dammbehållaren

Under städningen kommer roboten automatiskt att återvända till den externa dammbehållaren vid behov, för att tömma dammbehållaren och ladda batteriet.

Den externa dammbehållarens LED-indikator börjar lysa stadigt rött när en ny påse behövs. Om det blivit stopp kommer den externa dammbehållaren göra upprepade försök att rensa proppen.

- 📄 Obs!** Om du placerar roboten på den externa dammbehållaren för hand kommer den inte tömmas automatiskt. Använd i så fall iRobot Home-appen eller håll ned knappen i 2-5 sekunder.

Skötsel och underhåll

Anvisningar för skötsel och underhåll

För att roboten hela tiden ska ge bästa resultat behöver du utföra det underhåll som beskrivs på följande sidor.

Du hittar fler instruktionsfilmer i iRobot Home-appen. Om du märker att roboten inte städar lika mycket smuts från golvet som vanligt ska du tömma dammbehållaren, rengöra filtret och rengöra borstarna.

Komponent	Underhållsintervall	Utbytesintervall*
Dammbehållare	Tvätta ur dammbehållaren vid behov	
Filter	Rengör en gång i veckan (två gånger om du har husdjur). Tvätta inte.	Varannan månad
Sensor för full dammbehållare	Rengör varannan vecka	
Framaxelhjul	Rengör varannan vecka	En gång om året
Sidborste och Multi-Surface-borstar	Rengör en gång i månaden (två gånger om du har husdjur)	En gång om året
Sensorer och laddkontakter	Rengör en gång i månaden	
Kamerafönster	Rengör och inspektera en gång i månaden	
Påsar		Påsen måste bytas när LED-indikatorn/appen indikerar detta.
Dockningsladdkontakter och det visuella dockningsmålet	En gång i månaden	
Fläktskydd inuti behållaren	En gång i månaden (ta bort skräp från fläktskyddet)	

Obs! iRobot tillverkar diverse reservdelar och maskindelar. Kontakta kundtjänsten hos iRobot om du tror att du behöver en reservdel.

*Tiden tills det är dags för byte varierar. Byt ut delar när de är synbart slitna.

Tömma dammbehållaren

- 1 Tryck på knappen för dammbehållarspärren för att ta loss dammbehållaren.

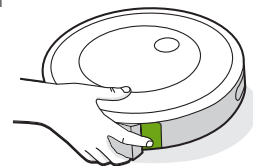

- 2 Öppna luckan till dammbehållaren för att tömma behållaren.

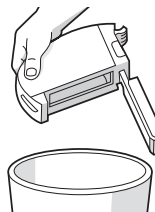

- 3 Sätt tillbaka dammbehållaren i roboten.

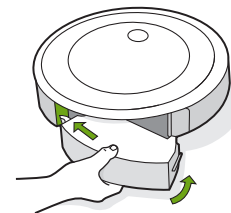

Rengöra filtret

- 1 Ta bort dammbehållaren. Ta ur filtret genom att ta tag i båda ändarna och dra utåt.

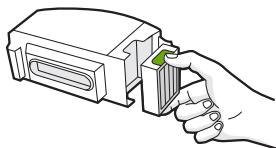

- 2 Skaka av smuts genom att knacka filtret mot sophinken.



- 3 Sätt in filtret igen med de räfflade spärrarna vända utåt. Sätt tillbaka dammbehållaren i roboten.

*** Viktigt!** Roboten kan inte köras om filtret är felaktigt insatt. Byt ut filtret varannan månad.

Rengöra sensorerna för full dammbehållare

- 1 Ta ur och töm dammbehållaren.

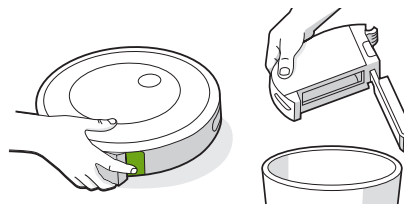

- 2 Torka av de inre sensorerna med en ren, torr trasa.

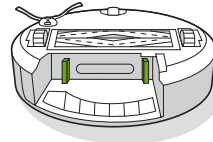

- 3 Torka av luckan till dammbehållaren med en ren, torr trasa.



- 4 Rensa bort allt skräp från dammsugningsgången.

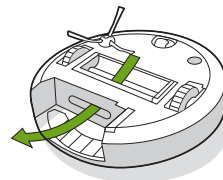

Tvätta dammbehållaren

- * Viktigt!** Tvätta aldrig filtret. Ta bort filtret innan du tvättar dammbehållaren.

- 1 Lossa dammbehållaren, ta bort filtret och öppna dammbehållarluckan.
- 2 Skölj dammbehållaren i varmt vatten.

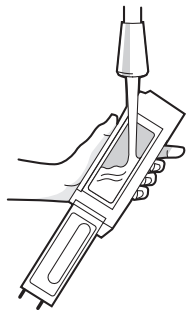

- Obs!** Dammbehållaren kan inte diskas i diskmaskin.

- 3 Se till att dammbehållaren är helt torr. Sätt tillbaka filtret och sätt därefter i dammbehållaren i roboten.

Rengöra sidoborsten

- 1 Skruva loss skruven som håller sidoborsten på plats med ett mynt eller en liten skruvmejsel.
- 2 Dra för att avlägsna sidoborsten. Avlägsna hår och/eller skräp och sätt sedan tillbaka borsten.

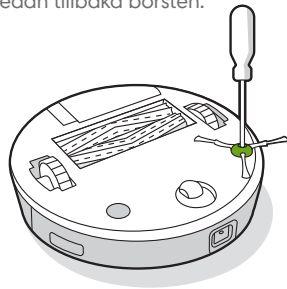

Rengöra framaxelhjulet

- 1 Lossa framhjulmodulen från roboten genom att dra i den med ett fast grepp.
- 2 Lossa hjulet från hjulhuset genom att dra i den med ett fast grepp (se bild nedan).
- 3 Ta bort eventuellt skräp inuti hjulurtaget.
- 4 Sätt tillbaka alla delar när du är klar. Se till att hjulet sätts tillbaka på plats med ett klick.

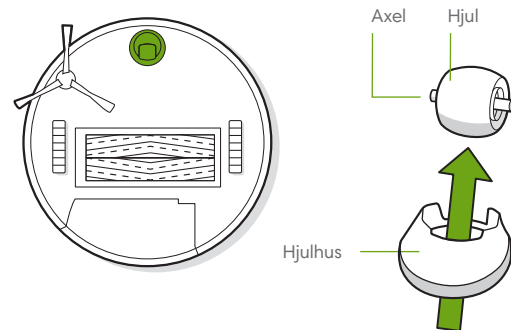

- * Viktigt!** Om framhjulet blir fullt av hår och skräp kan golven skadas. Om hjulet inte snurrar fritt efter rengöring, kontakta kundtjänst.

Rengöra Multi-Surface borstarna

- 1 Nyp ihop borstramens frigöringsflik, lyft upp fliken och ta bort allt som sitter i vägen.
- 2 Ta bort borstarna från roboten. Ta bort borstlocken från borstarnas ändar. Ta bort eventuellt hår och skräp som har samlats under locken. Sätt tillbaka borstlocken.
- 3 Ta bort eventuellt hår och skräp från de kvadratiska och hexagonala tapparna på den andra sidan av borstarna.
- 4 Sätt tillbaka borstarna i roboten. Matcha borsttapparna form med formen på borstikonerna i städhuvudsmodulen.

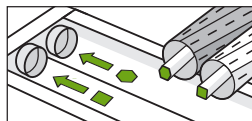
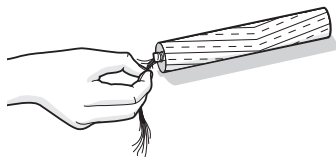
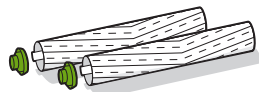
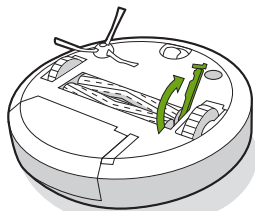

Rengöra sensorerna, kamerafönstret och laddkontaktarna

- 1 Torka alla sensorer, kamerafönstret och laddkontaktarna med en ren, torr trasa.
-  **Obs!** Inspektera kamerafönstret. Kontakta kundtjänst om du upptäcker några sprickor.

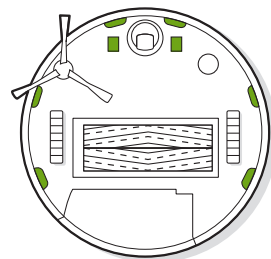
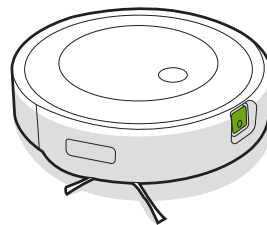

Byta påse

- 1 Öppna genom att lyfta upp behållarens lock.

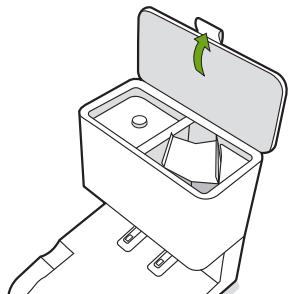

- 2 Dra plastbrickan uppåt för att avlägsna påsen från behållaren.

Obs! Detta förseglar påsen så att damm och skräp inte läcker ut.

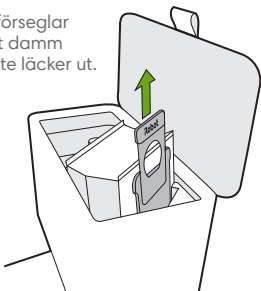

- 3 Släng den använda påsen.

- 4 Sätt i en ny påse genom att skjuta in plastbrickan i styrskenor.

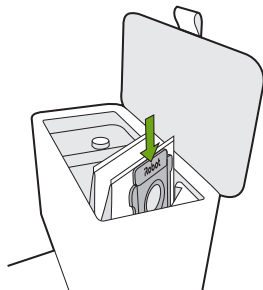

- 5 Tryck ned locket för att säkerställa att det är helt stängt.

Obs! För att roboten och den externa dammbehållaren ska fortsätta fungera på bästa sätt måste robotens filter rengöras och/eller bytas vid behov.

Rengöring av visuellt dockningsmål och laddkontakter

Kontrollera det visuella dockningsmålet och laddkontakterna och se till att de är fria från skräp. Torka av med en ren, torr trasa.

Obs! Spreja inte rengöringslösning direkt på sensorerna eller i sensoröppningarna.

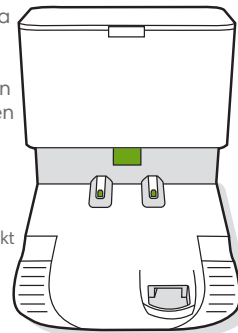

Ta bort skräp från fläktskyddet

Kontrollera om fläktskyddet är täckt med ludd eller skräp och torka rent med en ren och torr trasa.

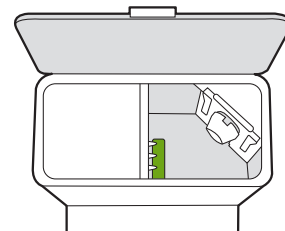

Felsökning

Den externa dammbehållaren indikerar om något är fel via en LED-indikator på framsidan av behållaren och via iRobot Home-appen.

LED-indikator	Vanligt fel	Åtgärda
Fast rött sken	Påsen är full eller saknas	<ol style="list-style-type: none">1. Ersätt påsen om den är full eller saknas.2. Var noga med att påsen placeras korrekt.3. Om problemet kvarstår ska du se till att plocka bort allt skräp från öppningen på robotens undersida och den externa dammbehållaren.
Rött blinkande ljus	Läckage eller stopp i dockans utlopp	<ol style="list-style-type: none">1. Se till att behållarens lock är ordentligt stängt och håller tätt. Håll ned städknappen på roboten i 2 sekunder för att tömma facket manuellt.2. Plocka bort allt skräp från öppningen på robotens undersida och den externa dammbehållaren.3. Dra ur den externa dammbehållarens kontakt ur väggkontakten. Placera den på sidan och kontrollera om det finns skräp i rensslangen. Om det behövs kan du ta loss slangen och rensa bort allt skräp.

Den här produkten har utrustats med ett värmskydd som skyddar mot skador som orsakas av överhettning. Om skyddet aktiveras stannar motorn. Om detta inträffar drar du ur enhetens kontakt, låter den svalna i 30 minuter, tar bort eventuella hinder från rensluckan och rensslangen och sätter sedan tillbaka enhetens kontakt.

iRobots kundtjänst

USA och Kanada

Om du har frågor eller synpunkter på Roomba®-robotdammsugaren kontaktar du iRobot innan du kontaktar en återförsäljare.

Du kan börja med att besöka global.irobot.com där du hittar tips, svar på vanliga frågor och information om tillbehör. Den här informationen finns även i iRobot Home-appen. Om du trots detta behöver hjälp kan du ringa vår kundtjänst på **+1-877-855 85 93**.

Öppettider för iRobots kundtjänst i USA

- Måndag till fredag, 09.00–21.00 EST
- Lördag och söndag, 09.00–18.00 EST

Utanför USA och Kanada

Besök global.irobot.com för att:

- Läsa mer om iRobot i ditt land
- Få tips och råd om hur du får Roomba®-robotdammsugaren att städa bättre
- Få svar på frågor
- Kontakta ditt lokala supportcenter

Juridisk information



Härmed försäkrar iRobot Corporation att denna robotdammsugare av modell RVE-Y1 överensstämmer med EU: s direktiv för radioutrustning RED 2014/53/EU. Den fullständiga EU-försäkran om överensstämmelse finns att läsa på följande webbadress: www.irobot.com/compliance.



Härmed försäkrar iRobot Corporation att denna robotdammsugare av modell RVE-Y1 överensstämmer med direktivet för radioutrustning RED 2017. Den fullständiga UKCA-försäkran om överensstämmelse finns att läsa på följande webbadress: www.irobot.com/compliance.

En lista med särskilt farliga kemiska ämnen enligt EU-förordning EU 1907/2006 finns här: www.irobot.com/compliance.

I regleringsmodell RVE-Y1 ingår Sextant-radiomodulen AXG-Y1. Sextant-radiomodulen är en tvåbandsradio som fungerar i frekvensbanden WLAN 2,4 GHz och WLAN 5 GHz. Sextant-radiomodulen har även Bluetooth och BLE som fungerar i frekvensbanden 2 400 MHz–2 483,5 MHz.

- 2,4 GHz-bandet är begränsat till användning mellan 2 400 MHz och 2 483,5 MHz med en maximal EIRP-uteffekt på 17,78 dBm (59,98 mW) vid 2 442 MHz.
- 5 GHz-bandet är begränsat till användning mellan 5 150 och 5 850 MHz med maximal EIRP-uteffekt på 20,81 dBm (120,50 mW) vid 5 190 MHz.
- För Israel är 5 GHz-bandet begränsat till intervallet mellan 5 150 och 5 350 MHz.



Produkter märkta med den här symbolen får inte kastas med osorterat hushållsavfall. Du som slutanvändare ansvarar för att uttjänt apparatur kasseras eller återvinns på ett miljövänligt sätt enligt följande:

- (1) Återlämna batteriet till den distributör/återförsäljare som du köpte produkten av, eller
- (2) kassera batteriet enligt gällande avfallshanteringsregler.

Kassering eller återvinning av produkten på ett korrekt sätt bidrar till att hushålla med naturens resurser och förhindrar eventuella negativa effekter som avfallet annars kan ha på människors hälsa och på miljön. Kontakta kommunen eller närmaste återvinningsanläggning för mer information. Felaktig kassering av produkten kan medföra böter, enligt gällande nationell lagstiftning. Mer information hittar du här: http://ec.europa.eu/environment/waste/wEEE/index_en.html

Tillverkarens adress: iRobot Corporation, 8 Crosby Drive, Bedford MA 01730, USA

Återvinn din uttjänta iRobot-produkter på ett ansvarsfullt sätt enligt lokala föreskrifter. Nedan finns en lista med de WEEE-återvinningsorganisationer som anlitades av iRobot vid tidpunkten för försäljningen av produkten.

Plats	Organisation	URL
Österrike	UFH	http://www.elektro-ade.at/elektrogeraete-sammeln/liste-der-sammelstoesterreich/
Belgien	Recupel	https://www.recupel.be/en/where-to-go/?search-collectionPoints=&categories=1%2C2%2C3%2C4#
Tyskland	Zentek	https://www.ear-system.de/ear-verzeichnis/sammel-und-ruecknahmestback
Danmark	Elretul	https://www.dpa-system.dk/DPAApplications/DPADB.aspx?wf=CollectionPointSearch.as
Spanien	Ecotic	https://punto-limpio.info/
Frankrike	Eco-systemes	https://www.eco-systemes.fr/france
Irland	WEEE Ireland	http://www.weeireland.ie/household-recycling/where-can-i-recycle/
Nederländerna	Wecycle	https://www.watismijnapparaatwaard.nl/
Sverige	El-Kretsen	https://www.sopor.nu/sortera-atervinn/
Storbritannien	Repic	http://www.responsible-recycling.co.uk/contact-us/find-your-local-recy



©2021 iRobot Corporation, 8 Crosby Drive, Bedford, MA 01730 USA. Med ensamrätt. iRobot och Roomba är registrerade varumärken som tillhör iRobot Corporation. CleanBase är ett varumärke som tillhör iRobot Corporation. Wi-Fi och Wi-Fi-logotypen är registrerade varumärken som tillhör Wi-Fi Alliance.

