

iRobot®

Roomba Combo™

Robotdammsugare och mopp +
Clean Base® Auto-Fill Dock

j9+

Handbok

Säkerhetsinformation

Viktig säkerhetsinformation

Denna handbok innehåller information om och säkerhetsföreskrifter för:

Robot: RCA-Y1 | Dockningsstation: ADK-Y1 | Batteri: ABL-F | Radiomodul robot: AXG-Y1 | Radiomodul dockningsstation: ESP32-C3-WROOM-02

SPARA ANVISNINGARNA

 **WARNING!** Du bör alltid vidta vissa grundläggande försiktighetsåtgärder vid användning av elektrisk utrustning, bland annat följande:

LÄS ALLA INSTRUKTIONER

 **WARNING!** Läs och följ säkerhetsföreskrifterna innan du installerar, använder och underhåller din robot för att minska risken för personskada eller skada på apparaten.

Denna apparat är inte avsedd att användas av personer (inklusive barn) med nedsatt fysisk, sensorisk eller mental förmåga, bristfällig erfarenhet och kunskap, såvida de inte hålls under uppsikt eller har utbildats i apparatens handhavande av en person som ansvarar för deras säkerhet. Barn ska hållas under uppsikt så att de inte leker med apparaten.

 Detta är en säkerhetssymbol. Den uppmärksammar dig på eventuella risker för fysiska skador. Följ alltid säkerhetsanvisningar som har markerats med denna symbol för att förhindra personskador och dödsfall.

 Risk för elstötar

 Klass 2-utrustning

 Klass 3-utrustning

 Läs bruksanvisningen

 Allmän återvinningssymbol

 Brandrisk

 Endast avsedd för inomhusbruk

 Nominell uteffekt, likström

 Förvaras utom räckhåll för barn

 Separat strömdosa

 Var försiktig!

 Nominell ineffekt, växelström

 Nominell ineffekt, likström

WARNING! Varnar för en riskfylld situation som, om den inte förhindras, kan leda till dödsfall eller allvarliga personskador.

VAR FÖRSIKTIG! Varnar för en riskfylld situation som, om den inte förhindras, kan leda till smärre eller lindriga personskador.

OBS! Varnar för en riskfylld situation som, om den inte undviks, kan leda till materiella skador.

ALLMÄNT



- Roboten levereras med en nätsladd som är godkänd för regionen och får endast anslutas till vanliga eluttag med växelström. Använd inte någon annan nätsladd. Om du behöver en ny nätsladd kontaktar du kundtjänst, så att de kan hjälpa dig att få tag på en som är anpassad till elnätet i ditt land.
- Sänk inte ned roboten under vatten.
- Öppna inte roboten om du inte får instruktioner att installera eller byta ut batteriet eller utföra det underhåll som krävs. Öppna inte den integrerade dockningsstationen/laddaren (Home Base eller Clean Base®). Det finns inga delar som användaren själv kan underhålla. Överlåt sådan service till en kvalificerad reparatör.
- Risk för elstöt. Använd endast produkten inomhus och på en torr plats.
- Ta inte i roboten eller laddningsstationen med våta händer.
- Använd inte ej godkända laddare. Om du använder en laddare som inte är godkänd kan batteriet bli för varmt, börja ryka, brinna eller explodera.
- Roboten är ingen leksak. Småbarn och husdjur ska hållas under uppsikt när roboten används. Sitt eller stå inte på roboten eller dockningsstationen.
- Förvara och använd roboten enbart i rumstemperatur.
- Om rummet som städas vetter mot en balkong måste en fysisk barriär spärra vägen till balkongen och säkerställa säker användning.
- Rengör linser och lock till sensorerna (kantsensorer) på robotens undersida från damm och smuts efter behov.
- Om rummet som ska städas innehåller utrustning som spis, fläkt eller luftfuktare ska utrustningen tas bort före städning. Det finns risk för personskador, olyckor eller funktionsfel om roboten kommer i kontakt med och slår emot utrustningen.
- Använd inte plattan till golvtrason som handtag för att lyfta eller flytta roboten.

- Var uppmärksam på att golven kan vara hala och våta efter rengöring med roboten.
- Använd inte roboten i områden med exponerade eluttag i golvet.



VAR FÖRSIKTIG!



- Använd inte apparaten för att städa upp vassa föremål, glas eller något som brinner eller ryker.
- Tänk på att roboten rör sig för egen maskin. Var försiktig när du rör dig i det område där roboten arbetar, så att du inte råkar trampa på den.
- Om apparaten kör över en sladd och drar den med sig finns det risk för att föremål kan dras ned från bord eller hyllor. Innan apparaten används ska du plocka upp saker som kläder, papper, linor till persienner eller gardiner, elsladdar och ömtåliga föremål.
- Utför det underhåll som krävs enligt handboken för att säkerställa säker användning av roboten och laddningsstationen.
- Om roboten körs där det finns trappor tar du bort eventuella föremål från det översta trappsteget.

OBS!

- Se till att roboten eller laddningsstationen inte blir våta.
- Ställ inga föremål ovanpå roboten.
- Det är viktigt att laddningskontaktarna hålls rena, annars kan du få problem med att ladda robotens batteri och kontaktarna kan bli brännheta.
- Innan du kör roboten på hårda golv bör du testa den på en liten del av golvet för att säkerställa att den är kompatibel. Om du använder roboten på ett hårt golv som inte är kompatibelt kan det leda till skador på golvet. Kontakta golvtilverkaren om du har frågor om kompatibilitet.
- Innan du använder roboten på mattor ska du se till att mattorna är kompatibla med dammsugare med ribbor eller borstar. Om du använder roboten på en matta som inte är kompatibel kan det leda till skador på mattan. Kontakta tillverkaren av din matta om du har frågor om kompatibilitet.

BATTERI



VARNING!

- Får ej öppnas, krossas, värmas till över 80 °C eller brännas. Följ handboken för korrekt användning, underhåll, hantering och kassering.
- Kortslut inte batteriet genom att hålla metallföremål mot batterikontakterna eller doppa det i vätska. Utsatt inte batterier för mekanisk chock.
- Litiumjonbatterier och produkter som innehåller sådana får endast transporteras enligt strikta reglerverk. Om du behöver transportera den här produkten (med batteriet isatt) för underhåll, på en resa eller av något annat skäl måste du följa avsnittet Felsökning i handboken eller kontakta kundtjänst för att få transportanvisningar.
- Kontrollera regelbundet att det inte finns tecken på skador eller läckage på batteriet. Ladda inte batteriet om det är skadat eller läcker, och var försiktig så att vätskan inte hamnar på huden eller i ögonen. Om vätska har hamnat på huden eller i ögonen ska området som utsatts för vätska sköljas med rikligt med vatten. Uppsök sedan sjukvård direkt. Lägg batteriet i en förseglad plastpåse och kassera eller återvinn det på ett säkert sätt enligt lokala återvinningsföreskrifter eller lämna in det till ett lokalt auktoriserat iRobot-servicecenter för återvinning eller kassering.
- Håll batteripaketet torrt och rent. Torka av knappbatteri- eller batterikontakterna med en ren och torr trasa om de skulle vara smutsiga.

VAR FÖRSIKTIG!

- Ha alltid barn under uppsikt om de använder batterier. Uppsök genast sjukvård om någon sväljer ett knappbatteri eller ett vanligt batteri.

OBS!

- Batteripaketet måste tas ut ur roboten före återvinning eller kassering.
- För bästa möjliga resultat ska du endast använda det iRobot-litiumjonbatteri som medföljer roboten.
- Använd inte batterier som inte är uppladdningsbara. Använd bara det laddningsbara batteri som medföljer produkten. Om du behöver ett nytt batteri köper du ett likadant batteri från iRobot eller kontaktar vår kundtjänst som kan informera om andra batterialternativ.
- Ladda alltid batteriet och ta bort det från roboten och tillbehören innan de ska förvaras under en längre tid.

RENGÖRINGSMEDEL



VARNING

- Hushållsrengöringsprodukter är säkra när de används och lagras enligt anvisningarna på etiketten. Läs och följ anvisningarna noggrant.
- Använd endast godkända rengöringsmedel som finns på [answers.irobot.com/s/roomba-combo-cleanser](https://www.irobot.com/s/roomba-combo-cleanser).
- Varningar gällande rengöringsmedel finns på produktens kartong och på flaskan.



Förvara utom räckhåll för barn



Tvätta händerna efter användning



Håll undan från ögonen. Om produkten kommer i kontakt med ögonen ska du skölja dem noga med vatten

AUTO-FILL DOCK



VARNING!

- Använd inte apparaten om dess kabel eller kontakt är skadad. Om apparaten inte fungerar som den ska, har tappats i golvet, skadats, glömts utomhus eller hamnat i vatten bör den lämnas in på närmaste servicecenter.
- Koppla alltid bort roboten från Auto-Fill Dock innan du rengör eller underhåller den.
- Ladda endast roboten med originalnätaggregatet. Originalnätaggregatet levererar säker extra låg spänning enligt märkningen på roboten, vilket krävs för säker användning.
- Stoppa inte in saker i öppningar. Se till att inga öppningar är blockerade när du använder apparaten; se till att den är fri från damm, hår och annat som kan reducera luftflödet.
- Du kan minska risken för att roboten kör nedför trappor genom att se till att laddningsstationen är placerad minst 1,2 meter från trappor.
- För att apparaten ska fortsätta fungera på bästa sätt ska du aldrig placera främmande föremål i uttaget till Auto-Fill Dock och du bör regelbundet kontrollera att den inte sätts igen av skräp.

- För att undvika faror orsakade av oavsiktlig återställning av värmesäkringarna bör denna apparat inte användas med någon extern avstängningsknapp, exempelvis en timer, eller kopplas till en krets som stängs av och på av en sådan.
- Undvik att hålla vätska på enheten eller att doppa den i vatten.
- Låt inte vätskor hamna på eller i Auto-Fill Dock.
- Använd inte utomhus eller på våta ytor.
- Apparaten är ingen leksak. Barn som använder eller vistas i närheten av apparaten bör hållas under uppsikt.
- För att undvika faror orsakade av oavsiktlig återställning av värmesäkringarna bör denna apparat inte användas med någon extern avstängningsknapp, exempelvis en timer, eller kopplas till en krets som stängs av och på av en sådan.
- Följ handbokens anvisningar noga när du använder apparaten.
- Dra ur sladden innan du rengör Auto-Fill Dock för att undvika elstötar.
- Håll Auto-Fill Dock och nätsladden borta från heta ytor.
- Låt inte barn ta bort tanken från Auto-Fill Dock för att undvika oavsiktlig kontakt med eller förtäring av rengöringslösning.
- En full tank är tung. Var extra försiktig när du sätter i eller tar bort tanken för att undvika risk för personskador. Låt inte barn sätta i eller ta bort tanken.



- Använd inte apparaten utan damppåse och/eller filter.

Batterier märkta med den här symbolen får inte kastas med osorterat hushållsavfall. Du som slutanvändare ansvarar för att apparatens förbrukade batteri kasseras på ett miljöanpassat sätt enligt följande:

(1) Återlämna till den distributör/återförsäljare som du köpte produkten av, eller

(2) kassera den enligt gällande avfallshanteringsregler

Separat insamling och återvinning av förbrukade batterier vid kassering av en produkt bidrar till att spara på jordens resurser samt säkerställer en miljöanpassad och hälsosäker återvinning. Kontakta din närmaste återvinningscentral eller återförsäljaren du köpte produkten av för mer information. Om förbrukade batterier inte tas om hand på ett korrekt sätt kan det medföra skador på miljön och människors hälsa på grund av de farliga ämnen som finns i batterier och ackumulatörer.



För batteriåtervinning gå in på call2recycle.org eller ring 1-800-822-8837



VAR FÖRSIKTIG!

- Ladda endast det batteri som medföljde roboten. Andra typer av batterier kan explodera och orsaka skada. Kontakta alltid iRobots kundtjänst för hjälp med att byta ut batteriet.

OBS!

- Produkten får inte användas med någon typ av spänningsomvandlare. Användning av spänningsomvandlare gör garantin ogiltig.
- Om du bor i ett område där det är vanligt med åska bör du använda ett extra överspänningskydd. Auto-Fill Dock bör skyddas med överspänningskydd i händelse av åska.

Om din Roomba Combo® – robotdammsugare och golvmopp

Ovansida

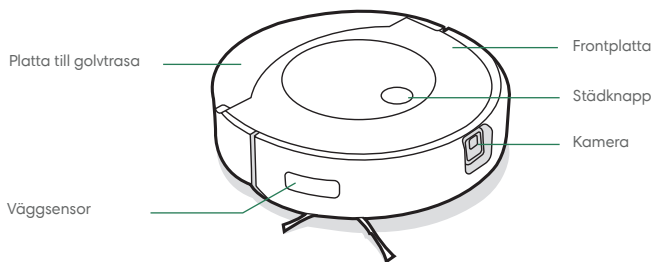

Dammbehållare

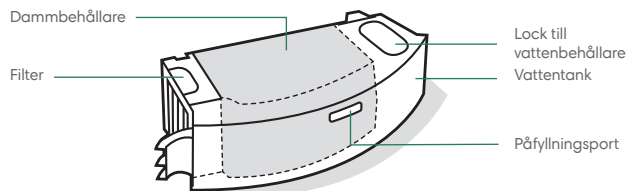

Undersida

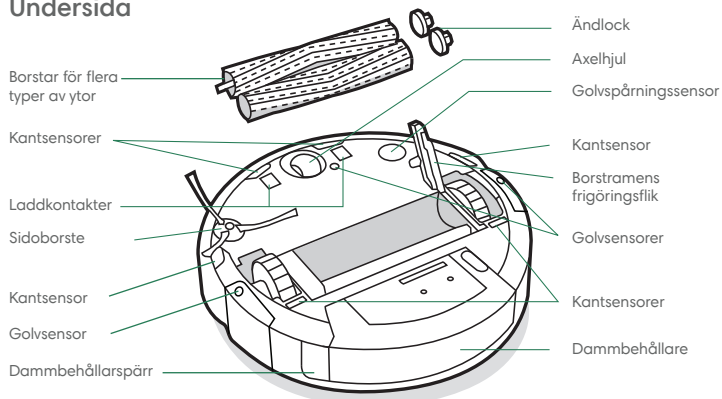

Om Clean Base® Auto-Fill Dock

Vy framifrån

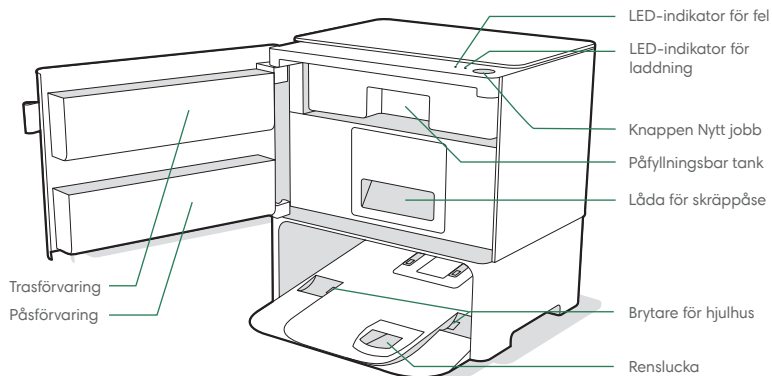
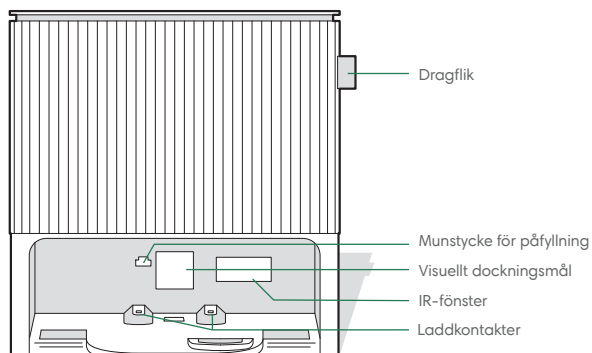

Vy bakifrån

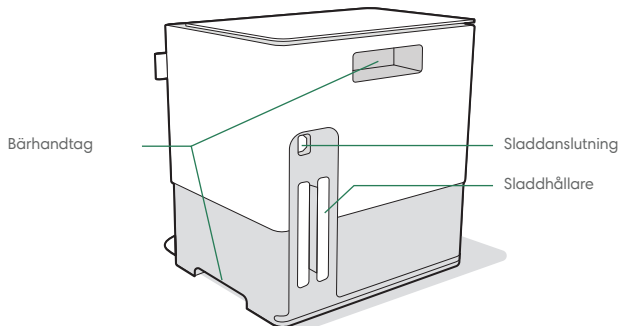

Undersida

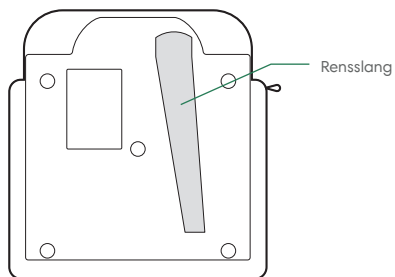

Använda Roomba Combo® med Clean Base®

Placering av Clean Base® Auto-Fill Dock

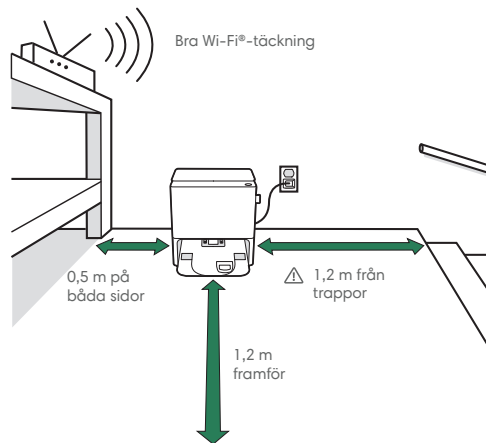

* Objekten är inte skalenliga.



Obs! Placera Clean Base® på en hård golvyta. Placera den inte i direkt solljus. Se till att området runt laddningsstationen är fritt från hinder för att förbättra dockningsprestandan.



WARNING! Du kan minska risken för att roboten kör nedför trappor genom att se till att laddningsstationen är placerad minst 1,2 meter från trappor.

Laddning



Vit ljusringspiral vid laddning

Vit spiral: laddar

Lyser vitt: fulladdad

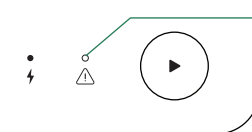

LED-indikator för laddning

På: Roboten laddar vid dockan

Av: Roboten är inte vid dockan eller roboten laddas inte

Blinkande: Laddningspaus under jobbet

- Ställ roboten på laddningsstationen, så att batteriet aktiveras.
- Roboten drar alltid lite ström, även när den står på laddningsstationen. Om du vill kan du försätta roboten i ett läge där den förbrukar mindre energi när den inte används. Instruktioner och mer information om standbyläget med lägre effekt finns på sidan med vanliga frågor på vår webbplats.
- För långtidsförvaring stänger du av roboten genom att ta bort den från laddningsstationen och hålla in städknappen i 3 sekunder med ett hjul ovanför marken. Förvara sedan roboten på en sval och torr plats.



Obs! Roboten är delvis laddad när den levereras, men vi rekommenderar att du laddar roboten i 3 timmar innan du påbörjar det första fullständiga städjobbet.



När roboten är fulladdad blinkar ljusindikatorn med ett vitt sken nedtill.

Hämta iRobot Home-appen och anslut till Wi-Fi®

- Följ anvisningarna steg för steg för att installera din Roomba Combo®.
- Ställ in PrecisionVision-navigering för att undvika hinder i realtid.
- Ställ in ett automatiskt städschema och ange städinställningarna.
- Skapa Smart-kartor som säger åt roboten var, när och hur den ska städa.



Städning

SV

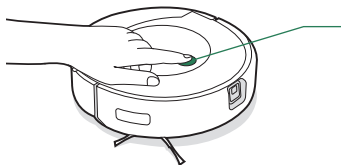

Tryck på städknappen på din robotdammsugare och mopp Roomba Combo®.

Tryck för att starta/pausa/fortsätta
Tryck i 2–5 sekunder för att avsluta ett jobb

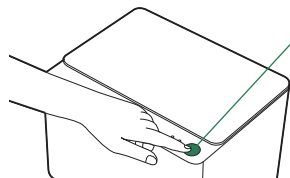

Tryck på knappen Nytt jobb på Clean Base® Auto-Fill Dock för att starta ett jobb.

- **Städmönster:** Roboten kommer automatiskt att utforska och städa ditt hem i prydliga rader och undviker hinder med den framåtriktade kameran. I slutet av städjobbet, när batteriet börjar bli svagt eller när dammbehållaren måste tömmas, återvänder roboten till laddningsstationen.



Roboten kan känna igen och undvika föremål. Vi rekommenderar dock att du tar bort kringspredda föremål innan du städar.

- Om roboten upptäcker ett särskilt smutsigt område går den över i DirtDetect™-läge och rör sig framåt/bakåt upprepade gånger för att städa det området extra intensivt. Ljusringsindikatorn blinkar med blått sken.

- Om du vill avsluta ett jobb och skicka tillbaka roboten till laddningsstationen trycker du på städknappen i 2–5 sekunder. En blå ljusring indikerar att roboten letar efter laddningsstationen.



När roboten känner att dammbehållaren behöver tömmas kommer ljusringsindikatorn lysa rött i en svepande rörelse bakåt.

Dammsugning

- Under städningen kommer roboten automatiskt att återvända till Clean Base® vid behov, för att tömma sin dammbehållare och för att ladda batteriet.
- LED-indikatorn för fel på Clean Base® lyser med ett fast rött sken när en ny påse behövs.

STARTA ETT STÄDJOBB MED ENBART DAMMSUGNING FRÅN CLEAN BASE®

- Töm robotens vattentank och ta bort golvtrasan innan du påbörjar dammsugningen. Sätt tillbaka roboten i Auto-Fill Dock och tryck på knappen Nytt jobb.



Obs! Om du placerar roboten på Clean Base® för hand så tömmer den varken dammbehållaren eller fyller vattentanken automatiskt. Använd i så fall iRobot Home-appen eller tryck på knappen Nytt jobb i 2–5 sekunder.

STARTA ETT STÄDJOBB MED ENBART DAMMSUGNING FRÅN ROBOTEN

- Töm robotens vattentank och ta bort golvtrasan innan du påbörjar dammsugningen. Placera på golvet och tryck på städknappen på roboten.

Mopning

- Din robot kan både dammsuga och moppa samtidigt.
- Din Clean Base® fyller på robotens vattentank. När den påfyllningsbara tanken är tom lyser LED-indikatorn med ett fast rött sken.
- När roboten upptäcker en matta under sitt städjobb lyfter den golvtrasan och stoppar undan den.

 **Obs!** När du är klar med moppnings- och dammsugningsjobbet ska du tömma robotens vattentank och byta golvtrasan.

 **VARNING!** Förhindra att roboten skadas. Placera inte plattan till golvtrasan på trashyllan manuellt.

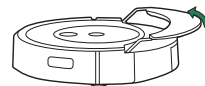

SV

STARTA ETT STÄDJOBB MED DAMMSUGNING OCH MOPPING FRÅN CLEAN BASE®

- 1** Använd dragfliken för att öppna luckan. Ta bort den påfyllningsbara tanken.

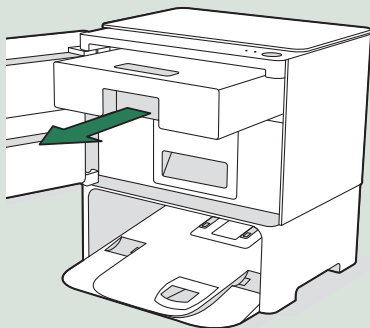

- 2** Fyll tanken med vatten eller kompatibel rengöringslösning.

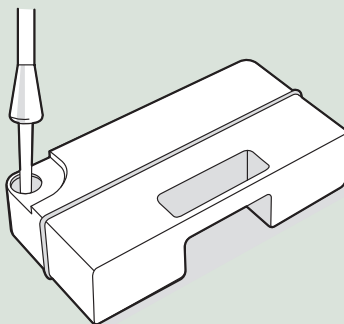

Viktigt! Se sidan 6 för information om kompatibla rengöringsmedel.

- 3** Sätt tillbaka tanken i Clean Base® och se till att luckan är ordentligt stängd.

- 4** Fäst golvtrasan på roboten.

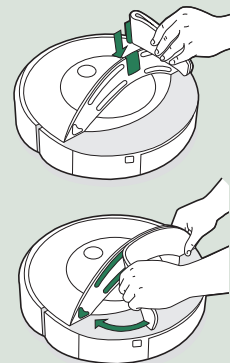

STARTA ETT STÄDJOBB MED DAMMSUGNING OCH MOPPNING FRÅN ROBOTEN

- 1** Tryck på dammbehållarspärren för att ta loss dammbehållaren.

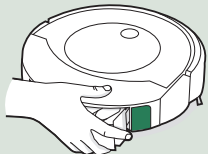

- 2** Fyll tanken med vatten eller kompatibel rengöringslösning.



- 3** Fäst golvtrasan.

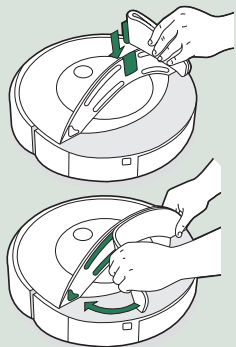

- 4** Sätt tillbaka dammbehållaren i roboten.

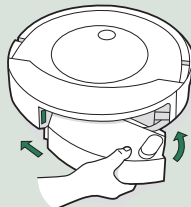

Rengöringsmedel

För bästa resultat när du moppar ska du använda golvrengöringsmedlen Bona® Hardwood eller Hard-Surface. Båda medlen passar de flesta behandlade hårda golv.

- * Viktigt!** Endast vissa rengöringslösningar kan användas med din robot på ett säkert sätt. En fullständig lista över kompatibla rengöringsmedel finns på answers.irobot.com/s/roomba-combo-cleanser eller i appen. Använd inte andra rengöringslösningar eller blekmedelsprodukter.

Felsökning

Felsöka roboten

- Roboten indikerar att något är fel genom att avge en larmsignal och ändra ljusringindikatorn till rött. Tryck på städknappen eller rör vid stötfångaren för att få mer information. Se iRobot Home-appen för ytterligare support.
- Efter 90 minuters inaktivitet borta från laddningsstationen avbryter roboten automatiskt städjobbet.
- Om du vill återställa robotens fabriksinställningar tar du bort dammbehållaren och håller ned städknappen i 7 sekunder. En ljudsignal anger att en fabriksåterställning har slutförts. Tryck på städknappen en gång till för att bekräfta.

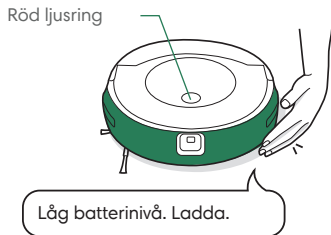

BATTERISÄKERHET OCH TRANSPORT

För bästa möjliga resultat får du endast använda det iRobot®-litiumjonbatteri som medföljer roboten.

! **WARNING!** Litiumjonbatterier och produkter som innehåller sådana får endast transporteras enligt strikta regelverk. Om du behöver transportera produkten för underhåll, på resor eller av något annat skäl **MÅSTE** du följa transportanvisningarna nedan.

- Batteriet **MÅSTE** vara avstängt före transport.
- Stäng av batteriet genom att ta bort roboten från laddningsstationen och hålla in städknappen i 3 sekunder med ett hjul ovanför marken. Alla indikatorer slöcknar.
- Förpacka roboten omsorgsfullt före transport.
- Om du behöver hjälp kan du kontakta kundtjänst eller besöka global.irobot.com.

Felsökning av Clean Base®

Auto-Fill Dock indikerar om något är fel via en LED-indikator på behållarens ovansida och i iRobot Home-appen.

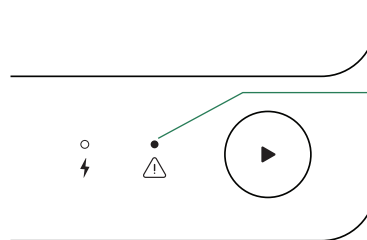

LED-indikator för fel

Ett fast rött sken indikerar ett fel. I iRobot Home-appen finns mer information.

Några vanliga fel:

Laddningsfel
Påsen är full
Påse saknas
Påsen är felaktigt isatt
Påfyllningsbar tank tom
Vattenläcka
Tömning igensatt
Tömningssfel

Den här produkten har utrustats med ett värmeskydd som skyddar mot skador som orsakas av överhettning. Om skyddet aktiveras stannar motorn. Om detta inträffar drar du ur enhetens kontakt, låter den svalna i 30 minuter, tar bort eventuella hinder från rensluckan och renslangen och sätter sedan tillbaka enhetens kontakt.

Skötsel och underhåll

Anvisningar för skötsel och underhåll för roboten

Se till att du regelbundet utför följande grundläggande skötsel och underhåll så att roboten kan prestera optimalt.

Du hittar fler instruktionsfilmer i iRobot Home-appen. Om du märker att roboten inte städar lika mycket smuts från golvet som vanligt ska du tömma dammbehållaren, rengöra filtret och rengöra borstarna.

Komponent	Underhållsintervall	Utbytesfrekvens*
Golvtrasa	Rengör efter ett mopplingsjobb	Efter 30 tvättar.
Dammbehållare	Tvätta ur dammbehållaren vid behov	
Filter	Rengör en gång i veckan (två gånger om du har husdjur). Tvätta inte.	Varannan månad
Framaxelhjul	Rengör varannan vecka	En gång om året
Sidborste och borstar för flera typer av ytor	Rengör en gång i månaden (två gånger om du har husdjur)	En gång om året
Sensor för full dammbehållare	Rengör varannan vecka	-
Laddkontakter	Rengör varannan vecka	-
Sensor, kamerafönster och trashylla	Rengör en gång i månaden	-

Obs! iRobot tillverkar olika typer av reservdelar och enheter. Kontakta iRobots kundtjänst om du tror att du behöver en reservdel.

* Tiden tills det är dags för byte varierar. Byt ut delar när de är synbart slitna.

Rengöra golvtrasan

Obs! Du kan rengöra golvtrasorna på två sätt: antingen för hand eller i tvättmaskin.

HANDTVÄTT

Tvätta trasan grundligt med varmt vatten.

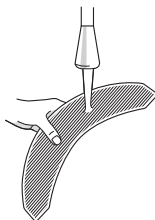

MASKINTVÄTT

Tvätta i ett program med varmt vatten och låt lufttorka. Lägg den inte i torktumlare. Tvätta inte tillsammans med ömtåliga plagg.

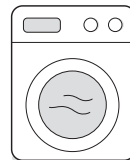

Tömma dammbehållaren

- 1 Tryck på dammbehållarspärren för att ta loss dammbehållaren.
- 2 Öppna dammbehållarluckan för att tömma dammbehållaren.
- 3 Sätt tillbaka dammbehållaren i roboten.

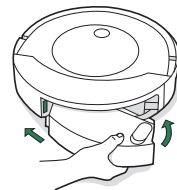
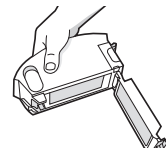
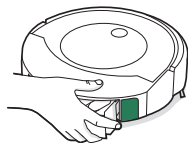

Tvätta dammbehållaren

*** Viktigt!** Tvätta aldrig filtret. Ta bort filtret innan du tvättar dammbehållaren.

1 Lossa dammbehållaren, ta bort filtret och öppna dammbehållarluckan.

2 Skölj dammbehållaren och vattentanken med varmt vatten.

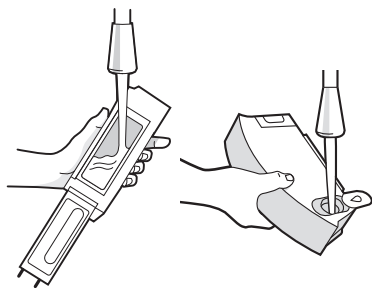

Obs! Dammbehållaren kan inte diskas i diskmaskin.

3 Se till att dammbehållaren är helt torr. Sätt tillbaka filtret och sätt därefter i dammbehållaren i roboten.

Rengöra filtret

1 Ta bort dammbehållaren. Ta bort filtret genom att ta tag i båda ändarna och dra utåt.

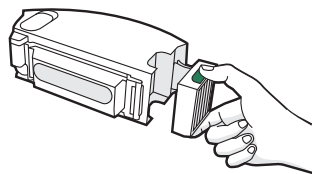

2 Skaka av skräp genom att knacka filtret mot sophinken.



3 Sätt in filtret igen med de räfflade spärrarna vända utåt. Sätt tillbaka dammbehållaren i roboten.

*** Viktigt!** Roboten kan inte köras om filtret är felaktigt insatt. Byt ut filtret varannan månad.

Rengöra framaxelhjulet

1 Lossa framhjulsmodule från roboten genom att dra i den med ett fast grepp.

2 Lossa hjulet från hjulhuset genom att dra i det med ett fast grepp (se bild nedan).

3 Ta bort eventuellt skräp inuti hjulurtaget.

4 Sätt tillbaka alla delar när du är klar. Se till att hjulet sätts tillbaka på plats med ett klick.

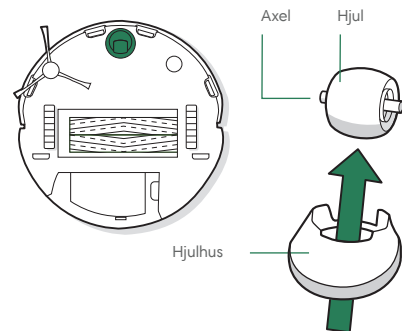

*** Viktigt!** Om framhjulet blir fullt av hår och skräp kan golven skadas. Om hjulet inte snurrar fritt efter rengöring, kontakta kundtjänst.

SV

Rengöra sidborsten

- 1 Skruva loss skruven som håller sidborsten på plats med ett mynt eller en liten skruvmejsel.
- 2 Dra för att avlägsna sidborsten. Avlägsna hår och skräp och sätt sedan tillbaka borsten.

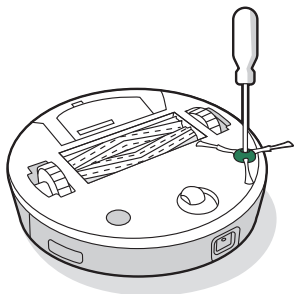

Rengöring av Dual Multi-Surface-borstarna

- 1 Nyp ihop borstramens frigöringsflik, lyft upp fliken och ta bort allt som sitter i vägen.

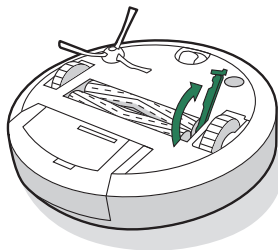

- 3 Ta bort eventuellt hår och skräp från de kvadratiska och hexagonala tapparna på den andra sidan av borstarna. Sätt tillbaka ändlocken.

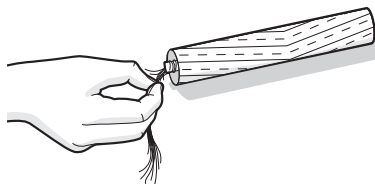

- 2 Ta bort borstarna från roboten. Ta bort ändlocken från borstarnas ändar. Ta bort eventuellt hår och skräp som har samlats under locken. Sätt tillbaka borstlocken.

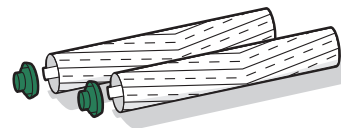

- 4 Sätt tillbaka borstarna i roboten. Matcha borsttapparnas form med formen på borstikonererna i städhuvudsmodulen.

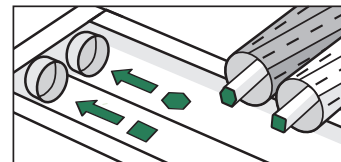

Rengöra sensorerna för full dammbehållare

- 1 Ta bort och töm dammbehållaren.

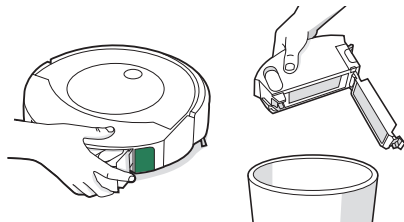

- 2 Torka av de inre sensorerna med en ren, torr trasa.

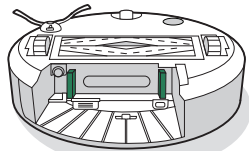

- 3 Torka av luckan till dammbehållaren med en ren, torr trasa.

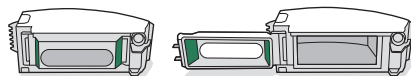

Stängd lucka

Öppen lucka

- 4 Rensa bort allt skräp från dammsugarkanalen.

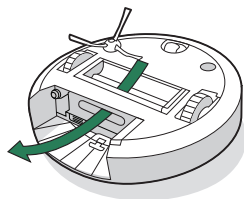

Rengöra laddkontaktarna, sensorerna, kamerafönstret och trashyllan

Torka av delarna med en ren, torr trasa.



Viktigt! Spreja inte rengöringslösning eller vatten på sensorerna eller sensoröppningarna.

LADDKONTAKTER

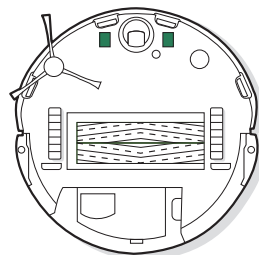

SENSORER

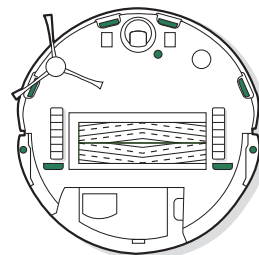

KAMERAFÖNSTER

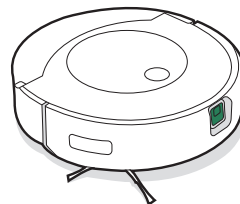

TRASHYLLA

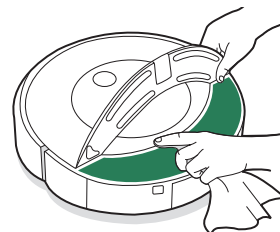

Anvisningar för skötsel och underhåll av Clean Base® Auto-Fill Dock

För att Clean Base™ hela tiden ska ge bästa resultat behöver du utföra det underhåll som beskrivs på följande sidor.

Komponent	Underhållsintervall	Utbytesfrekvens*
Påsar	-	Påsen måste bytas när LED-indikatorn/appen indikerar detta
Påfyllningsbar tank	Sköj och fyll på vatten efter behov	-
Laddkontakter	Rengör varannan vecka	-
Sensorer, IR-fönster, visuellt dockningsmål	Rengör en gång i månaden	-

Obs! iRobot tillverkar olika typer av reservdelar och enheter. Kontakta iRobots kundtjänst om du tror att du behöver en reservdel.

* Tiden tills det är dags för byte varierar. Byt ut delar när de är synbart slitna.

Byta påse

- 1 Använd dragfliken för att öppna luckan och ta ut skräppåsens låda.
- 2 Dra plastbrickan uppåt för att avlägsna påsen från behållaren. Släng den använda påsen.

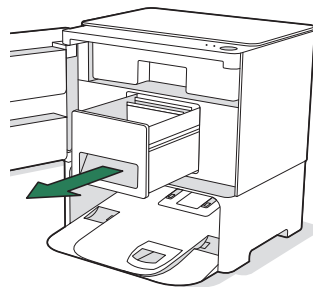

Obs! Detta förseglar påsen så att damm och skräp inte läcker ut.

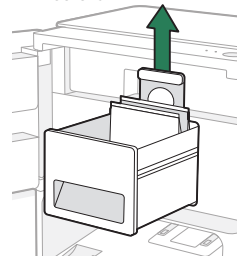

- 3 Sätt i en ny påse genom att skjuta in plastbrickan i styrkenorna.
- 4 Sätt tillbaka skräppåsens låda och se till att luckan är ordentligt stängd.

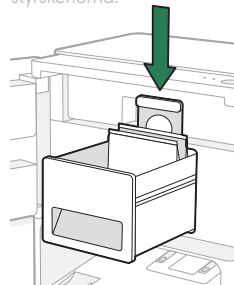

Rengör den påfyllningsbara tanken

- 1 Använd dragfliken för att öppna luckan. Ta bort den påfyllningsbara tanken

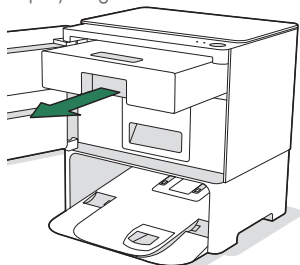

- 2 Skölj den påfyllningsbara tanken i varmt vatten.

- 3 Fyll på behållaren och sätt tillbaka den i Clean Base®

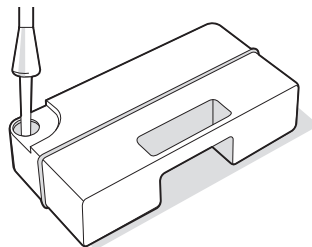

Rengöra laddkontaktarna, IR-fönstret och det visuella dockningsmålet

Kontrollera delarna för att se till att de är fria från skräp. Torka av med en ren, torr trasa.

- * **Viktigt!** Spreja inte rengöringslösning eller vatten på sensorerna eller sensoröppningarna.

LADDKONTAKTER

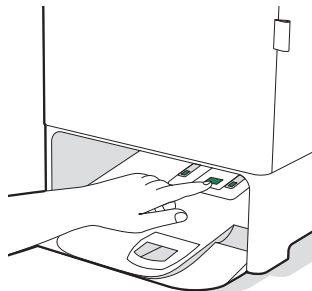

- ☰ **Obs!** Håll in kontaktknappen för att visa laddkontaktarna

IR-FÖNSTER

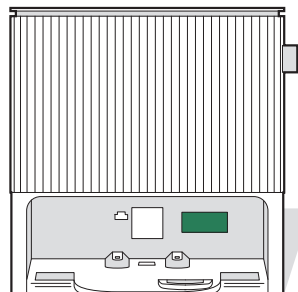

VISUELLT DOCKNINGSMÅL

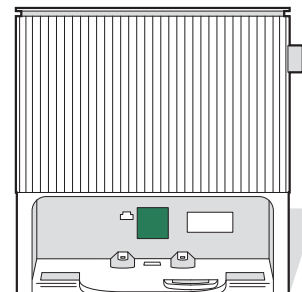

iRobots kundtjänst

USA och Kanada

Om du har frågor eller synpunkter på produkten ska du kontakta iRobot innan du kontaktar din återförsäljare.

Du kan börja med att besöka global.irobot.com där du hittar tips, svar på vanliga frågor och information om tillbehör. Den här informationen finns även i iRobot Home-appen. Om du behöver mer hjälp kan du ringa vår kundtjänst på +1 877 855 8593

Öppettider för iRobots kundtjänst i USA

Måndag till fredag 9.00–21.00 EST

Lördag och söndag kl. 9.00–18.00 EST

Utanför USA och Kanada

Besök global.irobot.com för att

läsa mer om iRobot i ditt land

få tips och råd om hur du får ut det mesta av din produkt

få svar på frågor

kontakta ditt lokala supportcenter.

Juridisk information

FCC leverantörens försäkran om överensstämmelse
iRobot Corporation
Roomba-modell: RCA-Y1
Laddningsstation av modell: ADK-Y1

Roomba®

FCC ID: UFE-RCAY1 och IC: 6652A-RCAY1

Innehåller FCC-ID: UFE-AXGY1 och innehåller IC: 6652A-AXGY1. Den här enheten uppfyller kraven i del 15 av FCC:s regler, samt ICES-003(B)- och NMB-003(B)-reglerna.

Laddningsstation

Innehåller FCC-ID: 2AC7Z-ESPCMINI1 och innehåller IC: 21098-ESPC3MINI1

Den här enheten uppfyller kraven i del 15 av FCC:s regler, samt ICES-003(B)- och NMB-003(B)-reglerna.

Den får användas under följande två villkor: (1) Apparaten får inte orsaka skadlig interferens, och (2) apparaten måste klara av mottagen interferens, däribland sådan som kan orsaka oönskad funktion.

Denna enhet överensstämmer med ISED Kanadas licensundantagna RSS-standard(er). Den får användas under följande två villkor: (1) Apparaten får inte orsaka skadlig interferens, och (2) apparaten måste klara av mottagen interferens, däribland sådan som kan orsaka att apparaten får oönskad funktion.

- Ändringar eller uppdateringar som inte godkänts av iRobot innebär att användaren inte får fortsätta använda utrustningen.
- Denna utrustning har testats och överensstämmer med gränserna för en klass B digital enhet, enligt del 15 i FCC-reglerna, samt ICES-003(B)- och NMB-003(B)-reglerna. Dessa begränsningar är utformade för att ge rimligt skydd mot skadlig störning vid bostadsinstallation. Denna utrustning ger upphov till, använder och kan sända ut radiofrekvensenergi. Om den inte installeras och används enligt instruktionerna kan det leda till störningar av radiomottagning. Det finns däremot inget som garanterar att störningar inte uppstår i enskilda installationer. Om den här utrustningen ger upphov till störningar av radio- eller TV-mottagning, vilket kan identifieras genom att slå av och på utrustningen, uppmanas användaren att försöka korrigera störningen med någon av följande åtgärder:

- – Rikta om eller flytta på mottagarantennen.
- Öka avståndet mellan utrustning och mottagare.
- Anslut utrustningen till ett uttag på en krets som inte är samma som mottagaren är ansluten till.
- Kontakta återförsäljaren eller en erfaren radio/tv-tekniker.
- Enligt Industry Canada-bestämmelserna får den här radiosändaren endast användas med en antenn som är godkänd av Industry Canada. För att minska risken för radiostörningar från andra användare ska antennen väljas så att EIRP (equivalent isotropically radiated power) inte är större än vad som behövs för nödvändig kommunikation.
- FCC-överensstämmelse gällande exponering av radiofrekvensenergi: Den här produkten uppfyller kraven i FCC §2.1091(b) för mobila enheters RF-strålningsgränser, i en okontrollerad miljö och är säker för avsedd användning enligt beskrivningen i den här bruksanvisningen. Enligt FCC-kraven ska ett avstånd om minst 20 cm upprätthållas mellan människa och värdenhet (Roomba Combo-roboten).
- ISED-överensstämmelse: Den här produkten uppfyller kraven i Canadian Standard RSS-102 för mobila enheters RF-strålningsgränser, i en okontrollerad miljö och är säker för avsedd användning enligt beskrivningen i den här bruksanvisningen. Enligt ISED-kraven ska ett avstånd om minst 20 cm upprätthållas mellan människa och robot.

iRobot Corporation, 8 Crosby Drive, Bedford, MA 01730, USA.
<https://global.irobot.com>

För batteriåtervinning gå in på call2recycle.org eller ring
1-800-822-8837





©2023 iRobot Corporation, 8 Crosby Drive, Bedford, MA 01730, USA. Med ensamrätt. iRobot är ett registrerat varumärke som tillhör iRobot Corporation. Roomba Combo®, Clean Base® och DirtDetect™ är varumärken som tillhör iRobot Corporation. Wi-Fi och Wi-Fi-logotypen är registrerade varumärken som tillhör Wi-Fi Alliance. Apple och App Store är varumärken som tillhör Apple, Inc. och som är registrerade i USA och i andra länder. Google Play är ett varumärke som tillhör Google LLC. Bona är ett registrerat varumärke som tillhör Bona AB Corp.