

Robot[®]

Roomba Combo™

Robotdammsugare med golvmopp

j7+

Handbok

Säkerhetsinformation

Viktig säkerhetsinformation

Denna handbok innehåller information om säkerhetsföreskrifter för:

Robot: RCA-Y1 | Dockningsstation: ADG-N2 | Batteri: ABL-F | Radiomodul: AXG-Y1

SPARA ANVISNINGARNA













⚠ VARNING! Du bör alltid vidta vissa grundläggande försiktighetsåtgärder vid användning av elektrisk utrustning, bland annat följande:

LÄS ALLA INSTRUKTIONER FÖRE ANVÄNDNING

⚠ VARNING! Läs och följ säkerhetsföreskrifterna innan du installerar, använder och underhåller din robot för att minska risken för personskada eller skada på apparaten.

Apparaten kan användas av barn från åtta års ålder, samt av personer med nedsatt fysisk, sensorisk eller mental förmåga, eller bristfällig erfarenhet och kunskap, om de hålls under uppsikt eller instrueras i säker användning av apparaten och förstår riskerna som hanteringen innebär. Barn ska inte leka med apparaten. Städning och underhåll ska inte utföras av barn utan tillsyn.

⚠ Detta är en säkerhetssymbol. Den uppmärksammar dig på eventuella risker för fysiska skador. Följ alltid säkerhetsanvisningar som har markerats med denna symbol för att förhindra personskador och dödsfall.

 Risk för elstötar	 Klass 2-utrustning	 Nominell uteffekt, likström	 Läs bruksanvisningen	 Allmän återvinningssymbol
 Brandrisk	 Använd inte apparaten utomhus eller på våta ytor	 Nominell ineffekt, likström	 Förvaras utom räckhåll för barn	 Separat strömdosa
 Var försiktig!	 Nominell ineffekt, växelström			

WARNING! Varnar för en riskfylld situation som, om den inte förhindras, kan leda till dödsfall eller allvariga personskador.

VAR FÖRSIKTIG: Varnar för en riskfylld situation som, om den inte förhindras, kan leda till smärre eller lindriga personskador.

OBS! Varnar för en riskfylld situation som, om den inte undviks, kan leda till materiella skador.

ALLMÄNT



VARNING



- Roboten levereras med en nätsladd som är godkänd för regionen och får endast anslutas till vanliga eluttag med växelström. Använd inte någon annan nätsladd. Om du behöver en ny nätsladd kontaktar du kundtjänst, så att de kan hjälpa dig att få tag på en som är anpassad till elnätet i ditt land.
- Låt inte roboten komma under vatten.
- Öppna inte roboten om du inte får instruktioner att installera eller byta ut batteriet eller utföra det underhåll som krävs. Öppna inte den integrerade dockningsstationen/laddaren (Home Base eller Clean Base). Det finns inga delar som användaren själv kan underhålla. Överlåt sådan service till en kvalificerad reparatör.
- Risk för elstötar. Använd endast produkten inomhus och på en torr plats.
- Ta inte i roboten eller laddningsstationen med våta händer.
- Använd inte ej godkända laddare. Om du använder en laddare som inte är godkänd kan batteriet bli för varmt, börja ryka, brinna eller explodera.
- Roboten är ingen leksak. Småbarn och husdjur ska hållas under uppsikt när roboten används. Sitt eller stå inte på roboten eller dockningsstationen.
- Förvara och använd roboten enbart i rumstemperatur.

- Om rummet som städas vetter mot en balkong måste en fysisk barriär spärra vägen till balkongen och säkerställa säker användning.
- Rengör linser och lock till sensorerna (kantsensorer) på robotens undersida från damm och smuts efter behov.
- Om rummet som ska städas innehåller utrustning som spis, flökt eller luftfuktare ska utrustningen tas bort före städning. Det finns risk för personskador, olyckor eller funktionsfel om roboten kommer i kontakt med och slår emot utrustningen.
- Använd inte plattan till golvtrasan som handtag för att lyfta eller flytta roboten.
- Var uppmärksam på att golven kan vara hala och våta efter rengöring med roboten.
- Använd inte roboten i områden med exponerade eluttag i golvet.



VAR FÖRSIKTIG!



- Använd inte apparaten för att städa upp vassa föremål, glas eller något som brinner eller ryker.
- Tänk på att roboten rör sig för egen maskin. Var försiktig när du rör dig i det område där roboten arbetar, så att du inte råkar trampa på den.
- Om apparaten kör över en sladd och drar den med sig finns det risk för att föremål kan dras ned från bord eller hyllor. Innan apparaten används ska du plocka upp saker som kläder, papper, linor till persienner eller gardiner, elsladdar och ömtåliga föremål.
- Utför det underhåll som krävs enligt handboken för att säkerställa säker användning av roboten och laddningsstationen.
- Om roboten körs där det finns trappor tar du bort eventuellt skräp från det översta trappsteget.

OBS!

- Se till att roboten eller laddningsstationen inte blir våta.
- Ställ inga föremål ovanpå roboten.
- Det är viktigt att laddningskontaktarna hålls rena, annars kan du få problem med att ladda robotens batteri och kontaktarna kan bli brännheta.
- Innan du kör roboten på hårda golv bör du testa den på en liten del av golvet först för att se till att den är kompatibel. Om du använder roboten på ett hårt golv som inte är kompatibelt kan det leda till skador på golvet. Kontakta golvtilverkaren om du har frågor om kompatibilitet.
- Innan du använder roboten på mattor ska du se till att mattorna är kompatibla med dammsugare med ribbor eller borstar. Om du använder roboten på en matta som inte är kompatibel kan det leda till skador på mattan. Kontakta tillverkaren av din matta om du har frågor om kompatibilitet.

BATTERI



VARNING



- Får ej öppnas, krossas, värmas till över 80 °C eller brännas. Följ handboken för korrekt användning, underhåll, hantering och kassering.
- Kortslut inte batteriet genom att hålla metallföremål mot batterikontaktarna eller doppa det i vätska. Utsätt inte batterier för mekanisk chock.
- Litiumjonbatterier och produkter som innehåller sådana får endast transporteras enligt strikta regelverk. Om du behöver transportera den här produkten (med batteriet isatt) för underhåll, på en resa eller av något annat skäl måste du följa avsnittet Felsökning i handboken eller kontakta kundtjänst för att få transportanvisningar.

- Kontrollera regelbundet att det inte finns tecken på skador eller läckage på batteriet. Ladda inte batteriet om det är skadat eller läcker, och var försiktig så att vätskan inte hamnar på huden eller i ögonen. Om vätska har hamnat på huden/i ögonen ska området som utsatts för vätska sköljas med rikligt med vatten. Uppsök sedan sjukvård direkt. Lagg batteriet i en förseglad plastpåse och kassera eller återvinn det på ett säkert sätt enligt lokala återvinningsföreskrifter eller lämna in det till ett lokalt auktoriserat iRobot-servicecenter för återvinning eller kassering.
- Håll batteripaketet torrt och rent. Torka av knappbatteri- eller batterikontaktarna med en ren och torr trasa om de skulle vara smutsiga.



VAR FÖRSIKTIG!

- Ha alltid barn under uppsikt om de använder batterier. Uppsök genast sjukvård om någon sväljer ett knappbatteri eller ett vanligt batteri.

OBS!

- Batteripaketet måste tas ur roboten före återvinning eller kassering.
- För bästa möjliga resultat får du endast använda det iRobot-litiumjonbatteri som medföljer roboten.
- Använd inte batterier som inte är uppladdningsbara. Använd bara det laddningsbara batteri som medföljer produkten. Om du behöver ett nytt batteri köper du ett likadant batteri från iRobot eller kontaktar vår kundtjänst som kan informera om andra batterialternativ.
- Ladda alltid batteriet och ta bort det från roboten och tillbehören innan de ska förvaras under en längre tid.

RENGÖRINGSMEDEL

 **VARNING**

- Hushållsrengöringsprodukter är säkra när de används och lagras enligt anvisningarna på etiketten. Läs och följ anvisningarna noggrant.
- Använd endast godkänt rengöringsmedel som du hittar på global.irobot.com.
- Varningar gällande rengöringsmedel finns på produktens kartong och på flaskan.



Förvara utom räckhåll för barn



Tvätta händerna efter användning



Håll undan från ögonen. Om produkten kommer i kontakt med ögonen ska du skölja dem noga med vatten

EXTERN DAMMBEHÅLLARE

 **VARNING**  

- Använd inte apparaten om dess kabel eller kontakt är skadad. Om apparaten inte fungerar som den ska, har tappats i golvet, skadats, glömts utomhus eller hamnat i vatten bör den lämnas in på närmaste servicecenter.
- Koppla alltid bort roboten från den externa dammbehållaren innan du rengör eller underhåller den.
- Ladda endast roboten med originalnätaggregatet. Originalnätaggregatet levererar säker extra låg spänning enligt märkningen på roboten, vilket krävs för säker användning.
- Stoppa inte in saker i apparatens öppningar. Se till att inga öppningar är blockerade när du använder apparaten; se till att den är fri från damm, hår och annat som kan reducera luftflödet.

- Du kan minska risken för att roboten kör nedför trappor genom att se till att laddningsstationen är placerad minst 1,2 meter från trappor.
- För att apparaten ska fortsätta fungera på bästa sätt ska du aldrig placera främmande föremål i uttaget till den externa dammbehållaren, och du bör regelbundet kontrollera att den inte sätts igen av skräp.
- För att undvika faror orsakade av oavsiktlig återställning av värmesäkringens bör denna apparat inte användas med någon extern avstängningsknapp, exempelvis en timer, eller kopplas till en krets som stängs av och på av en sådan.
- Undvik att hälla vätska på apparaten eller att doppa den i vatten.
- Låt inte vätskor hamna på eller i den externa dammbehållaren.
- Använd inte apparaten utomhus eller på våta ytor.
- Apparaten är ingen leksak. Barn som använder eller vistas i närheten av apparaten bör hållas under uppsikt.
- För att undvika faror orsakade av oavsiktlig återställning av värmesäkringens bör denna apparat inte användas med någon extern avstängningsknapp, exempelvis en timer, eller kopplas till en krets som stängs av och på av en sådan.
- Följ handbokens anvisningar noga när du använder apparaten.
- Dra ur sladden innan du rengör automat tömningsenheten för att undvika elektriska stötar.
- Följ handbokens anvisningar noga när du använder apparaten.

VAR FÖRSIKTIG!

- Ladda endast det batteri som medföljde roboten. Andra typer av batterier kan explodera och orsaka skada. Kontakta alltid iRobots kundtjänst för hjälp med att byta ut batteriet.

OBS!

- Produkten får inte användas med någon typ av spänningsomvandlare. Användning av spänningsomvandlare gör garantin ogiltig.
- Om du bor i ett område där det är vanligt med åska bör du använda ett extra överspänningsskydd. Den externa dammbehållaren bör skyddas med överspänningsskydd i händelse av åska.
- Använd inte apparaten utan dammpåse och/eller filter.



Batterier märkta med den här symbolen får inte kastas med osorterat hushållsavfall. Du som slutanvändare ansvarar för att apparatens förbrukade batteri kasseras eller återvinns på ett miljövänligt sätt enligt följande:

- (1) återlämna batteriet till den distributör/återförsäljare som du köpte produkten av, eller
- (2) kassera den enligt gällande avfallshanteringsregler.

Separat insamling och återvinning av förbrukade batterier vid kassering av en produkt bidrar till att spara på naturens resurser samt säkerställer en miljövänlig och hälsosäker återvinning. Kontakta den lokala avfallshanteringen eller återförsäljaren som du köpte produkten av för att få mer information. Om förbrukade batterier inte tas om hand på ett korrekt sätt kan det medföra skador på miljön och människors hälsa på grund av de farliga ämnen som finns i batterier och ackumulatörer.

Mer information om de effekter vissa problematiska ämnen från kasserade batterier kan orsaka finns på <http://ec.europa.eu/environment/waste/batteries/>.

Om din Roomba Combo™ Robotdammsugare med golvmopp

Ovansida

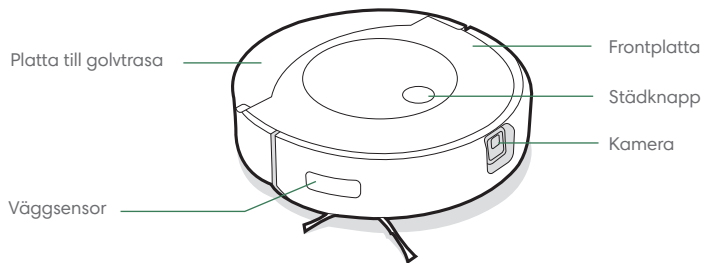

Dammbehållare

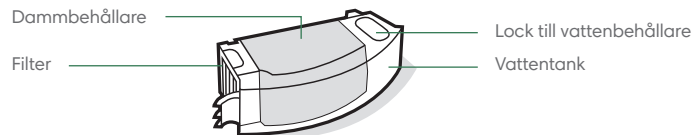

Undersida

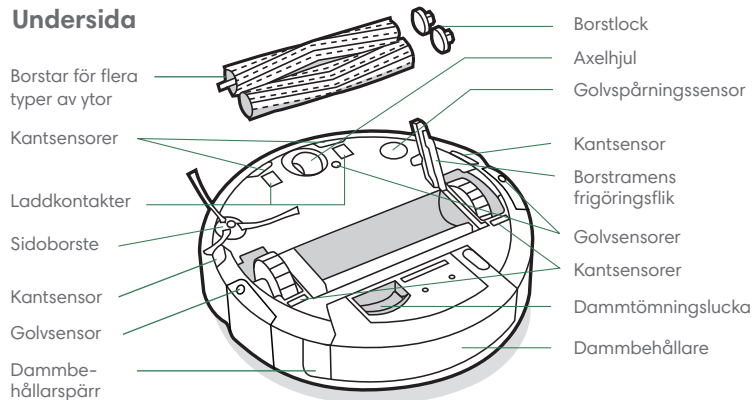

Information om Clean Base™ -extern dammbehållare

Vy framifrån

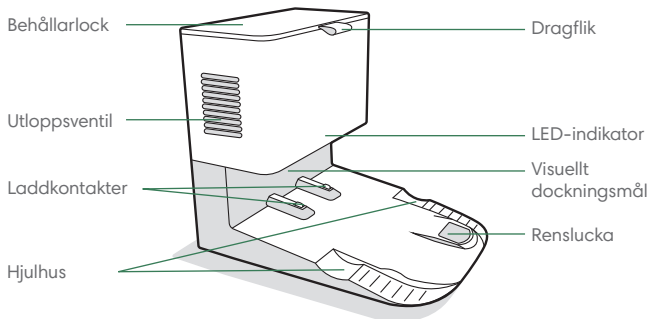

Vy bakifrån

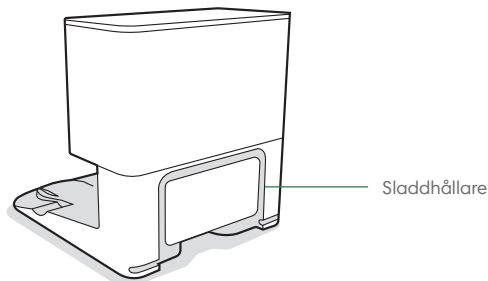

Ovansida

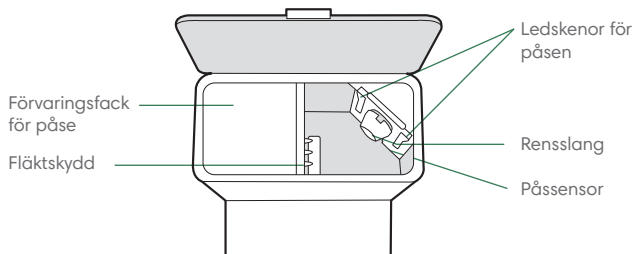

Undersida

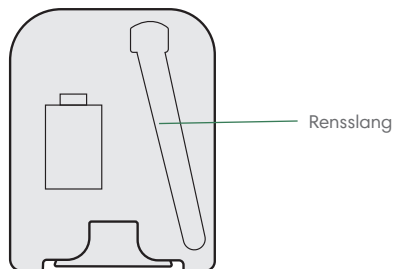

Använda din Combo™ Robotdammsugare med golvmopp

SV

Placering av Clean Base™ extern dammbehållare

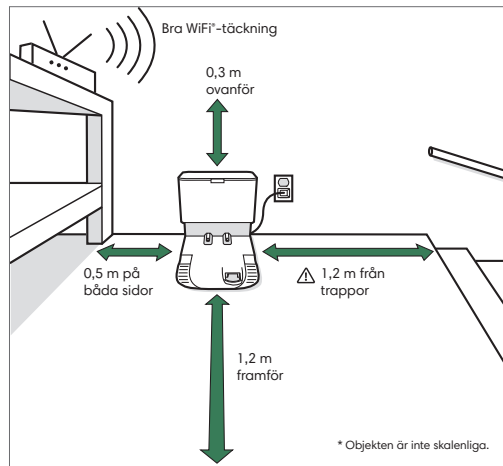

Obs! Placera inte Clean Base™ i direkt solljus. Se till att området runt dockningsstationen är fritt från hinder för att förbättra dockningsprestanda.

! VARNING! Du kan minska risken för att roboten kör nedför trappor genom att se till att laddningsstationen är placerad minst 1,2 meter från trappor.

Ladda ner iRobot Home-appen och anslut till Wi-Fi®

- Följ anvisningarna steg för steg för att installera din Roomba Combo™.
- Ställ in PrecisionVision Navigation för att undvika hinder i realtid.
- Ställ in ett automatiskt städschema och ange städinställningarna.
- Skapa Smart Maps som säger åt roboten var, när och hur den ska städa.



3 Mer information finns på global.irobot.com

Laddar



Vit ljusringspiral vid laddning

Vit spiral: Laddar

Ett fast vitt sken visar batteriets laddningsprocent för roboten

- Ställ roboten på laddningsstationen, så att batteriet aktiveras.
- Obs!** Roboten är delvis laddad när den levereras, men vi rekommenderar att du laddar roboten i 3 timmar innan du påbörjar det första fullständiga städjobbet.



När roboten är fulladdad blinkar ljusindikatorn med ett vitt sken baktill.

- Roboten drar alltid lite ström, även när den står på laddningsstationen. Om du vill kan du försätta roboten i ett läge där den förbrukar ännu mindre energi när den inte används. Instruktioner och mer information om standbyläget med lägre effekt finns på sidan med vanliga frågor på vår webbplats.
- För långtidsförvaring stänger du av roboten genom att ta bort den från laddningsstationen och hålla in städknappen i 3 sekunder med ett hjul ovanför marken. Förvara sedan roboten på en sval och torr plats.

Städning

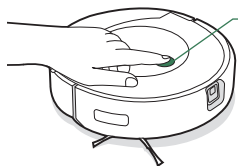

Tryck på städknappen

Tryck för att starta/pausa/fortsätta

Tryck i 2-5 sekunder för att avsluta ett jobb

- Roboten kommer automatiskt att utforska och städa ditt hem i prydliga rader och undviker hinder med den framåtriktade kameran. I slutet av städjobbet, eller när batteriet börjar bli svagt, återvänder roboten till laddningsstationen för laddning.



Roboten kan känna igen och undvika föremål. Vi rekommenderar dock att du tar bort kringspredda föremål innan du städar.

- Om du vill avsluta ett jobb och skicka tillbaka roboten till laddningsstationen håller du ned städknappen i 2-5 sekunder. En blå ljusring indikerar att roboten letar efter laddningsstationen.
- Om roboten upptäcker ett särskilt smutsigt område kommer den att gå över i Dirt Detect™-läge och röra sig framåt/bakåt upprepade gånger för att städa området extra intensivt. Ljusringsindikatorn kommer att blinka med blått ljus.



När roboten känner att dammbehållaren behöver tömmas kommer ljusringsindikatorn lysa rött i en svepande rörelse bakåt.

Dammsugning

- Om du vill starta ett städjobb med enbart dammsugning från roboten tömmer du tanken eller tar bort golvtrasan innan du trycker på städknappen.

Moppning

- Din robot kan både dammsuga och moppa samtidigt. Starta ett rengörings- och moppningsjobb från roboten genom att fylla tanken, fästa en golvtrasa och trycka på städknappen.
- När roboten stöter på en matta under sitt städjobb lyfter den golvtrasan och stoppar undan den.
- När du är klar med moppnings- och dammsugningsjobbet ska du tömma vattentanken och byta ut golvtrasan.

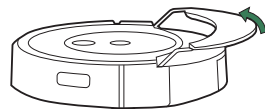

⚠ VARNING! Förhindra att roboten skadas genom att inte manuellt placera plattan till golvtrasan på trashyllan.

- 1 Tryck på knappen för dammbehållarspärren för att ta loss dammbehållaren.

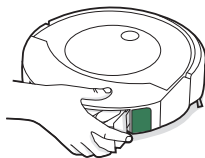

- 2 Fäst golvtrasan.

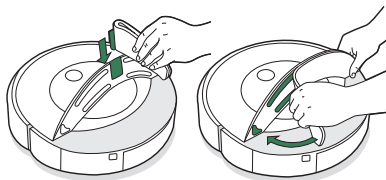

- 3 Fyll tanken med vatten och kompatibel rengöringslösning.

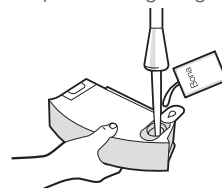

- 4 Sätt tillbaka dammbehållaren i roboten.

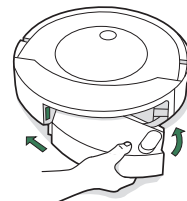

Rengöringsmedel

För bästa resultat när du moppar kan du hälla i iRobot®-rengöringsmedel för hårda golv i behållaren innan du häller i vatten. Den här produkten är ett koncentrat som passar förseglade och hårda golv.

Provstorlek
(Medföljer
i förpackningen)



1/4 flaska
per tank

Detaljhandel:
Full storlek
(Såls separat.)



3 lock
per tank

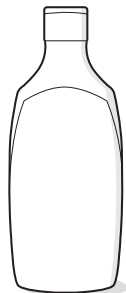

Viktigt! Endast vissa rengöringslösningar kan användas med din robot på ett säkert sätt. En fullständig lista över kompatibla rengöringslösningar finns på answers.irobot.com/s/roomba-combo-cleanser eller i appen. Använd inte andra rengöringslösningar eller blekmedelsprodukter.

Information om den externa dammbehållaren

Under städningen kommer roboten automatiskt att återvända till den externa dammbehållaren vid behov, för att tömma dammbehållaren och ladda batteriet.

Den externa dammbehållarens LED-indikator börjar lysa stadigt rött när en ny påse behövs. Om det blivit stopp kommer den externa dammbehållaren göra upprepade försök att rensa poppen.



Obs! Om du placerar roboten på den externa dammbehållaren för hand kommer den inte tömmas automatiskt. Använd i så fall iRobot Home-appen eller håll ned knappen i 2–5 sekunder.

5 Mer information finns på global.irobot.com

Felsökning

- Roboten indikerar att något är fel genom att avge en larmsignal och ändra ljusringsindikatorn till rött. Tryck på städknappen eller rör vid stötfångaren för att få mer information. Se iRobot Home-appen för ytterligare support.

Röd ljusringsindikator

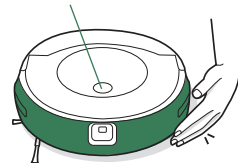

Låg batterinivå. Ladda.

- Efter 90 minuters inaktivitet borta från laddningsstationen kommer roboten automatiskt att avbryta städjobbet.
- Om du vill återställa roboten till fabriksinställningarna tar du bort dammbehållaren och håller du ned städknappen i sju (7) sekunder. En ljusignal anger att fabriksåterställningen har slutförts. Tryck på städknappen en gång till för att bekräfta.

Batterisäkerhet och transport

För bästa möjliga resultat får du endast använda det Roomba-litiumjonbatteri som medföljer roboten.



WARNING! Litiumjonbatterier och produkter som innehåller sådana får endast transporteras enligt strikta regelverk. Om du behöver transportera produkten för underhåll, på resor eller av något annat skäl **MÅSTE** du följa transportanvisningarna nedan.

- Batteriet **MÅSTE** vara avstängt före transport.
- Stäng av batteriet genom att ta bort roboten från laddningsstationen och hålla in städknappen i 3 sekunder med ett hjul ovanför marken. Alla indikatorer kommer då att slockna.
- Förpacka roboten omsorgsfullt före transport.
- Om du behöver hjälp kan du kontakta kundtjänst eller besöka global.irobot.com.

Skötsel och underhåll

Anvisningar för skötsel och underhåll

För att roboten hela tiden ska ge bästa resultat behöver du utföra det underhåll som beskrivs på följande sidor.

Du hittar fler instruktionsfilmer i iRobot Home-appen. Om du märker att roboten inte städar lika mycket smuts från golvet som vanligt ska du tömma dammbehållaren, rengöra filtret och rengöra borstarna.

Komponent	Underhållsintervall	Utbytesintervall*
Golvtrasa	Rengör efter ett mopningsjobb	Efter 30 tvättar.
Dammbehållare	Tvätta ur dammbehållaren vid behov	
Filter	Rengör en gång i veckan (två gånger om du har husdjur). Tvätta inte.	Varannan månad
Laddkontakter	Rengör varannan vecka	
Sensor för full dammbehållare	Rengör varannan vecka	
Framaxelhjul	Rengör varannan vecka	En gång om året
Sidborste och Multi-Surface-borstar	Rengör en gång i månaden (två gånger om du har husdjur)	En gång om året
Sensor, kamerafönster och trashylla	Rengör en gång i månaden	
Påsar	-	Påsen måste bytas när LED-indikatorn/appen indikerar detta
Fläktskydd inuti behållaren	En gång i månaden (ta bort skräp från fläktskyddet)	



Obs! iRobot tillverkar diverse reservdelar och maskindelar. Kontakta kundtjänsten hos iRobot om du tror att du behöver en reservdel.

*Tiden tills det är dags för byte varierar. Byt ut delar när de är synbart slitna.

Felsöka den externa dammbehållaren

Den externa dammbehållaren indikerar om något är fel via en LED-indikator på framsidan av behållaren och via iRobot Home-appen.

LED-indikator	Vanligt fel	Åtgärda
Fast röd	Påsen är full eller saknas	<ol style="list-style-type: none">Ersätt påsen om den är full eller saknas.Var noga med att påsen placeras korrekt.Om problemet kvarstår ska du se till att plocka bort allt skräp från öppningen på robotens undersida och den externa dammbehållaren.
Rött blinkande ljus	Läckage eller stopp i dockans utlopp	<ol style="list-style-type: none">Se till att behållarens lock är ordentligt stängt och håller tätt. Håll ned städknappen på roboten i 2 sekunder för att tömma facket manuellt.Plocka bort allt skräp från öppningen på robotens undersida och den externa dammbehållaren.Dra ur den externa dammbehållarens kontakt ur väggkontakten. Placera den på sidan och kontrollera om det finns skräp i rensslängen. Om det behövs kan du ta loss slangen och rensa bort allt skräp.

Den här produkten har utrustats med ett värmeskydd som skyddar mot skador som orsakas av överhettning. Om skyddet aktiveras stannar motorn. Om detta inträffar drar du ur enhetens kontakt, låter den svalna i 30 minuter, tar bort eventuella hinder från rensluckan och rensslängen och sätter sedan tillbaka enhetens kontakt.

Rengöra golvtrasan

Obs! Du kan rengöra golvtrasan på två sätt: antingen för hand eller i tvättmaskin.

Handtvätt

Tvätta trasan grundligt med varmt vatten.

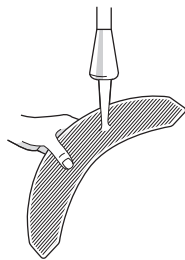

Maskintvätt

Tvätta med ett program med varmt vatten och lufttorka. Lägg den inte i torktumlare. Tvätta inte tillsammans med ömtåliga plagg.



Tömma dammbehållaren

1 Tryck på knappen för dammbehållarspärren för att ta loss dammbehållaren.

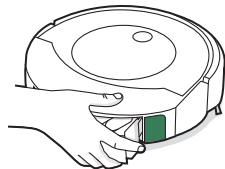

2 Öppna luckan till dammbehållaren för att tömma behållaren.

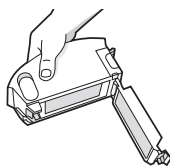

3 Sätt tillbaka dammbehållaren i roboten.

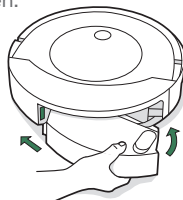

Rengöra filtret

1 Ta bort dammbehållaren. Ta ur filtret genom att ta tag i båda ändarna och dra utåt.

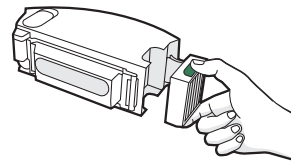

2 Skaka av smuts genom att knacka filtret mot soffkanten.



3 Sätt in filtret igen med de räfflade spärrarna vända utåt. Sätt tillbaka dammbehållaren i roboten.

Viktigt! Roboten kan inte köras om filtret är felaktigt insatt. Byt ut filtret varannan månad.

Rengöring av visuellt dockningsmål och laddkontakter

- 1 Kontrollera det visuella dockningsmålet och laddkontakterna och se till att de är fria från skräp. Torka av med en ren, torr trasa.

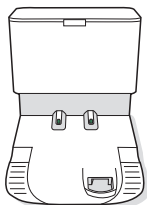
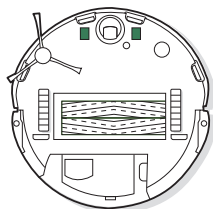

Obs! Spreja inte rengöringslösning direkt på sensorerna eller i sensoröppningarna.

Rengöra sensorerna för full dammbehållare

- 1 Ta ur och töm dammbehållaren.

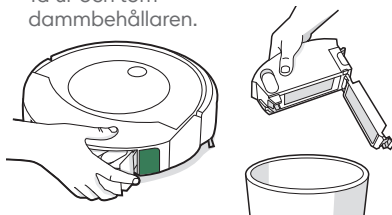

- 2 Torka av de inre sensorerna med en ren, torr trasa

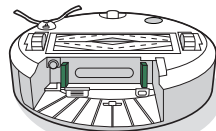

- 3 Torka av luckan till dammbehållaren med en ren, torr trasa.

Stängd lucka



Öppen lucka

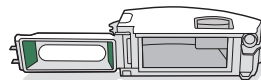

- 4 Rensa bort allt skräp från dammsugningsgången.

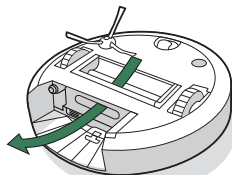

Rengöra Multi-Surface borstarna

- 1 Nyp ihop borstramens frigöringsflik, lyft upp fliken och ta bort allt som sitter i vägen.

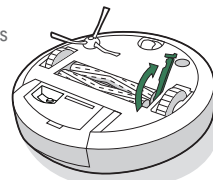

- 2 Ta bort borstarna från roboten. Ta bort borstlocken från borstarnas ändar. Ta bort eventuellt hår och skräp som har samlats under locken. Sätt tillbaka borstlocken.

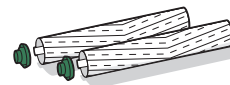

- 3 Ta bort eventuellt hår och skräp från de kvadratiska och hexagonala tapparna på den andra sidan av borstarna.



- 4 Sätt tillbaka borstarna i roboten. Matcha borsttapparnas form med formen på borstikonerna i städhuvudsmodulen.

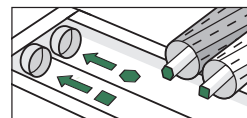

SV

Rengöra framaxelhjulet

- 1 Lossa framhjulmodulen från roboten genom att dra i den med ett fast grepp.
- 2 Lossa hjulet från hjulhuset genom att dra i den med ett fast grepp (se bild nedan).
- 3 Ta bort eventuellt skräp inuti hjulurtaget.
- 4 Sätt tillbaka alla delar när du är klar. Se till att hjulet sätts tillbaka på plats med ett klick.

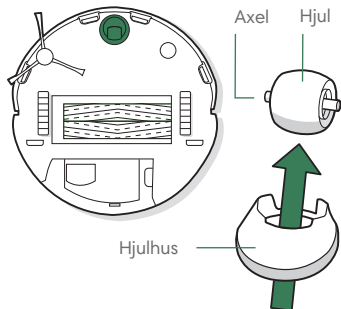

- * Viktigt!** Om framhjulet blir fullt av hår och skräp kan golven skadas. Om hjulet inte snurrar fritt efter rengöring, kontakta kundtjänst.

Tvätta dammbehållaren

- * Viktigt!** Tvätta aldrig filtret. Ta bort filtret innan du tvättar dammbehållaren.
- 1 Lossa dammbehållaren, ta bort filtret och öppna dammbehållarluckan.
 - 2 Skölj dammbehållaren och vattentanken med varmt vatten.

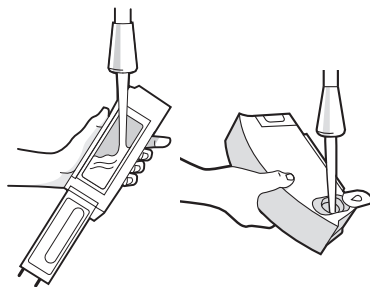

- Obs!** Dammbehållaren kan inte diskas i diskmaskin.
- 3 Se till att dammbehållaren är helt torr. Sätt tillbaka filtret och sätt därefter i dammbehållaren i roboten.

Rengöra sidoborsten

- 1 Skruva loss skruven som håller sidoborsten på plats med ett mynt eller en liten skruvmejsel.
- 2 Dra för att avlägsna sidoborsten. Avlägsna hår och/eller skräp och sätt sedan tillbaka borsten.

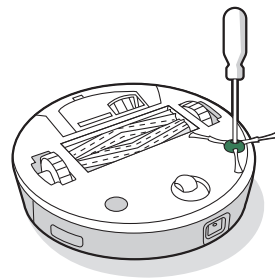

Rengöra sensorerna, kamerafönstret och laddkontaktarna

- 1 Torka alla sensorer, kamerafönstret och trashyllan med en ren, torr trasa.

Obs! Inspektera kamerafönstret. Kontakta kundtjänst om du upptäcker några sprickor.

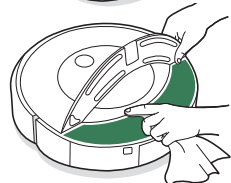
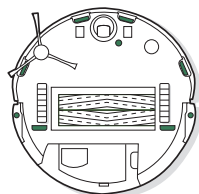
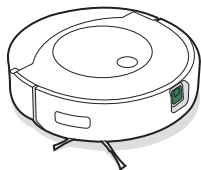

*** Viktigt!** Spreja inte rengöringslösning eller vatten på sensorerna eller sensoröppningarna.

Byta påse

- 1 Öppna genom att lyfta upp behållarens lock.

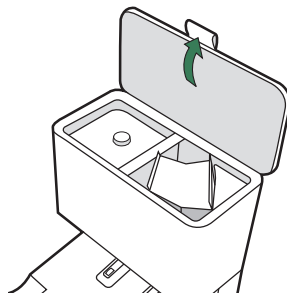

- 2 Dra plastbrickan uppåt för att avlägsna påsen från behållaren.

Obs! Detta förseglar påsen så att damm och skräp inte läcker ut.



- 3 Slang den använda påsen.

- 4 Sätt i en ny påse genom att skjuta in plastbrickan i styrskenorna.

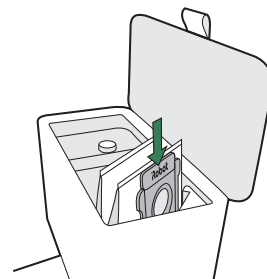

- 5 Tryck ned locket för att säkerställa att det är helt stängt.

Obs! För att roboten och den externa dammbehållaren ska fortsätta fungera på bästa sätt måste robotens filter rengöras eller bytas vid behov.

Ta bort skräp från fläktskyddet

Kontrollera om fläktskyddet är täckt med ludd eller skräp och torka rent med en ren och torr trasa.

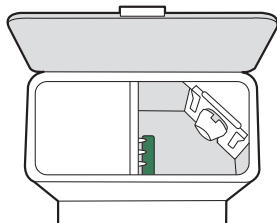

iRobots kundtjänst

USA och Kanada

Om du har frågor eller synpunkter på Roomba Combo™ Robotdammsugare med golvmopp kontaktar du iRobot innan du kontaktar en återförsäljare.

Du kan börja med att besöka global.irobot.com där du hittar tips, svar på vanliga frågor och information om tillbehör. Den här informationen finns även i iRobot Home-appen. Om du behöver mer hjälp kan du ringa vår kundtjänst på **+1-877-855 85 93**.

Öppettider för iRobots kundtjänst i USA

- Måndag till fredag, 09.00–21.00 EST
- Lördag och söndag, 09.00–18.00 EST

Utanför USA och Kanada

Besök global.irobot.com för att:

- Läs mer om iRobot i ditt land
- Få tips och råd om hur du får Roomba Combo™ Robotdammsugare med golvmopp att städa bättre
- Få svar på frågor
- Kontakta ditt lokala supportcenter

Juridisk information



Härmed försäkrar iRobot Corporation att denna robotdammsugare med golvmopp av modell RCA-Y1 överensstämmer med EU:s direktiv för radioutrustning RED 2014/53/EU. Den fullständiga EU-försäkran om överensstämmelse finns att läsa på följande webbadress: www.irobot.com/compliance.



Härmed försäkrar iRobot Corporation att denna robotdammsugare med golvmopp av modell RCA-Y1 överensstämmer med direktivet för radioutrustning RED 2017. Den fullständiga UKCA-försäkran om överensstämmelse finns att läsa på följande webbadress: www.irobot.com/compliance.

En lista med särskilt farliga kemiska ämnen enligt EU-förordning EU 1907/2006 finns här: www.irobot.com/compliance.

I regleringsmodell RCA-Y1 ingår Sextant-radiomodulen AXG-Y1. Sextant-radiomodulen är en tvåbandsradio som fungerar i frekvensbanden WLAN 2,4 GHz och WLAN 5 GHz. Sextant-radiomodulen har även Bluetooth och BLE som fungerar i frekvensbanden 2 400 MHz–2 483,5 MHz.

- 2,4 GHz-bandet är begränsat till användning mellan 2 400 MHz och 2 483,5 MHz med en maximal EIRP-ut effekt på 17,78 dBm (59,98 mW) vid 2 442 MHz.
- 5 GHz-bandet är begränsat till användning mellan 5 150 och 5 850 MHz med maximal EIRP-ut effekt på 20,81 dBm (120,50 mW) vid 5 190 MHz.
- För Israel är 5 GHz-bandet begränsat till intervallet mellan 5 150 och 5 350 MHz.



Produkter märkta med den här symbolen får inte kastas med osorterat hushållsavfall. Du som slutanvändare ansvarar för att uttjänt apparatur kasseras eller återvinns på ett miljövänligt sätt enligt följande:

- (1) återlämna batteriet till den distributör/återförsäljare som du köpte produkten av, eller
- (2) kassera batteriet enligt gällande avfallshanteringsregler.

Kassering eller återvinning av produkten på ett korrekt sätt bidrar till att hushålla med naturens resurser och förhindrar eventuella negativa effekter som avfallet annars kan ha på människors hälsa och på miljön. Kontakta kommunen eller närmaste återvinningsanläggning för mer information. Felaktig kassering av produkten kan medföra böter, enligt gällande nationell lagstiftning. Mer information hittar du här: http://ec.europa.eu/environment/waste/weee/index_en.html

Tillverkarens adress: iRobot Corporation, 8 Crosby Drive, Bedford MA 01730, USA

Återvinn din uttjanta iRobot-produkter på ett ansvarsfullt sätt enligt lokala föreskrifter. Nedan finns en lista med de WEEE-återvinningsorganisationer som anlitades av iRobot vid tidpunkten för försäljningen av produkten.

Plats	Organisation	URL
Österrike	UFH	http://www.elektro-ade.at/elektrogeraete-sammeln/liste-der-sammelstoesterreich/
Belgien	Recupel	https://www.recupel.be/en/where-to-go/?searchcollectionPoints=&categories=1%2C2%2C3%2C4#
Tyskland	Zentek	https://www.ear-system.de/ear-verzeichnis/sammel-und-ruecknahmestback
Danmark	Elretul	https://www.dpa-system.dk/DPAApplications/DPADB.aspx?wf=CollectionPointSearch.as
Spanien	Ecotic	https://punto-limpio.info/
Frankrike	Eco-systemes	https://www.eco-systemes.fr/france
Irland	WEEE Ireland	http://www.weeireland.ie/household-recycling/where-can-i-recycle/
Nederländerna	Wecycle	https://www.watismijnapparaatwaard.nl/
Sverige	El-Kretsen	https://www.sopor.nu/sortera-återvinn/
Storbritannien	Repic	http://www.responsible-recycling.co.uk/contact-us/find-your-local-recy



©2022 iRobot Corporation, 8 Crosby Drive, Bedford, MA 01730 USA. Med ensamrätt. iRobot och Braava jet är registrerade varumärken som tillhör iRobot Corporation. Roomba Combo, Clean Base och Dirt Detect är varumärken som tillhör iRobot Corporation. Wi-Fi och Wi-Fi-logotypen är registrerade varumärken som tillhör Wi-Fi Alliance. Apple och App Store är varumärken som tillhör Apple, Inc. och som är registrerade i USA och i andra länder. Google Play är ett varumärke som tillhör Google LLC.