

iRobot®

Roomba Combo™

Robotdammsugare och -mopp
och Clean Base® extern dammbehållare

i8+
Handbok

Säkerhetsinformation

Viktig säkerhetsinformation

Denna handbok innehåller information om säkerhetsföreskrifter för: ADE-N2 och RVB-Y2

SPARA ANVISNINGARNA

 **VARNING!** Du bör alltid vidta vissa grundläggande försiktighetsåtgärder vid användning av elektrisk utrustning, bland annat följande:

LÄS ALLA INSTRUKTIONER

 **VARNING!** Läs och följ följande säkerhetsföreskrifter innan du installerar, använder och underhåller din robot för att minska risken för personskada eller skada på apparaten.

Apparaten får bara användas av barn som är äldre än åtta år, av personer med nedsatt fysisk, sensorisk eller mental förmåga, och av personer med bristfällig erfarenhet och kunskap om de hålls under uppsikt eller instrueras i säker användning av apparaten och förstår de risker som hanteringen innebär. Barn ska inte leka med apparaten. Städning och underhåll ska inte utföras av barn utan tillsyn.

 Detta är en säkerhetssymbol. Den uppmärksammar dig på eventuella risker för fysiska skador. Följ alltid säkerhetsanvisningar som har markerats med denna symbol för att förhindra personskador och dödsfall.

 Risk för elstötar

 Klass 2-utrustning

 Nominell uteffekt, likström

 Läs bruksanvisningen

 Allmän återvinningssymbol

 Brandrisk

 Endast avsedd för inomhusbruk

 Nominell ineffekt, likström

 Förvaras utom räckhåll för barn

BFP Återkopplingskydd

 Separat strömdosa

 Nominell ineffekt, växelström

 Klass 3-utrustning

WARNING! Varnar för en riskfylld situation som, om den inte förhindras, kan leda till dödsfall eller allvarliga personskador.

VAR FÖRSIKTIG: Varnar för en riskfylld situation som, om den inte förhindras, kan leda till smärre eller lindriga personskador.

OBS! Varnar för en riskfylld situation som, om den inte undviks, kan leda till materiella skador.

ALLMÄNT



VARNING

- Denna produkt är ingen leksak. Småbarn och husdjur ska hållas under uppsikt när produkten används.
- Sitt eller stå inte på denna produkt.
- Använd inte ej godkända laddare. Om du använder en laddare som inte är godkänd kan batteriet bli för varmt, börja ryka, brinna eller explodera.
- Produkten levereras med en nätsladd som är godkänd för regionen och får endast anslutas till vanliga eluttag med växelström. Använd inte någon annan nätsladd. Om du behöver en ny nätsladd kontakter du kundtjänst, så att de kan hjälpa dig att få tag på en som är anpassad till elnätet i ditt land.
- Plocka inte isär och öppna inte den externa dammbehållaren om du inte får instruktioner om att göra det. Det finns inga delar som användaren själv kan underhålla. Överlåt sådan service till en kvalificerad reparatör.
- Risk för elstötar. Använd endast produkten inomhus och på en torr plats.
- Ta inte i roboten eller laddningsstationen med våta händer.
- Var uppmärksam på att golven kan vara hala och våta efter rengöring med roboten.
- Om rummet som städas vetter mot en balkong måste en fysisk barriär spärra vägen till balkongen och säkerställa säker användning.



VAR FÖRSIKTIG!

- Använd inte roboten i områden med exponerade eluttag eller gasavstängningsventiler i golvet.
- Om roboten kör över en sladd och drar den med sig finns det risk för att föremål kan dras ned från bord eller hyllor. Innan apparaten används ska du plocka upp saker som kläder, papper, linor till persienner eller gardiner, elsladdar och ömtåliga föremål.

- Tänk på att roboten rör sig för egen maskin. Var försiktig när du rör dig i det område där roboten arbetar, så att du inte råkar trampa på den.
- Använd inte apparaten för att städa upp vassa föremål, glas eller något som brinner eller ryker.
- Utför det underhåll som krävs enligt handboken för att säkerställa säker användning av roboten och laddningsstationen.
- Vänd inte på roboten när den kombinerade dammbehållaren sitter i.
- Använd inte apparaten för att städa upp vassa föremål, glas eller något som brinner eller ryker.

OBS!

- Roboten får endast användas på torra golv. Använd inte apparaten till att torka upp något som du har spillt. Se till att roboten eller laddningsstationen inte blir våta.
- Ställ inga föremål ovanpå roboten.
- Det är viktigt att laddkontaktarna hålls rena, annars kan du få problem med att ladda robotens batteri.
- Se till att roboten eller laddningsstationen inte blir våta.

EXTERN DAMMBEHÅLLARE



VARNING

- Dra ur sladden innan du rengör dammbehållaren för att undvika elektriska stötar.
- Undvik att hålla vätska på apparaten eller att doppa den i vatten.
- Använd inte apparaten utomhus eller på våta ytor.
- Apparaten är ingen leksak. Barn som använder eller vistas i närheten av apparaten bör hållas under uppsikt.
- Följ handbokens anvisningar noga när du använder apparaten.
- Använd inte apparaten om dess kabel eller kontakt är skadad. Om apparaten inte fungerar som den ska, har tappats i golvet, skadats, glömts utomhus eller hamnat i vatten bör den lämnas in på närmaste servicecenter.
- Hantera inte kontakten eller apparaten med våta händer.
- Stoppa inte in saker i apparatens öppningar. Se till att inga öppningar är blockerade när du använder apparaten; se till att den är fri från damm, hår och annat som kan reducera luftflödet.
- För att undvika faror orsakade av oavsiktlig återställning av värmesäkringarna bör denna apparat inte användas med någon extern avstängningsknapp, exempelvis en timer, eller kopplas till en krets som stängs av och på av en sådan.

OBS!

- Produkten får inte användas med någon typ av spänningsomvandlare. Användning av spänningsomvandlare gör garantin ogiltig.
- Om du bor i ett område där det är vanligt med åska bör du använda ett extra överspänningskydd. Den externa dammbehållaren bör skyddas med överspänningskydd i händelse av åska.
- Använd inte apparaten utan damppåse eller filter.

BATTERI

VARNING

- Får ej öppnas, krossas, värmas till över 80 °C eller brännas. Följ tillverkarens anvisningar.
- Kortslut inte batteriet genom att hålla metallföremål mot batterikontakterna eller doppa det i vätska. Utsätt inte batterier för mekanisk chock.
- Kontrollera regelbundet att det inte finns tecken på skador eller läckage på batteriet. Ladda inte batteriet om det är skadat eller läcker, och var försiktig så att vätskan inte hamnar på huden eller i ögonen. Om vätska har hamnat på huden eller i ögonen ska området som utsatts för vätska sköljas med rikligt med vatten. Uppsök sedan sjukvård direkt. Lägga batteriet i en förseglad plastpåse och kassera eller återvinn det på ett säkert sätt enligt lokala återvinningsföreskrifter eller lämna in det till ett lokalt, auktoriserat iRobot-servicecenter för kassering.
- Litiumjonbatterier och produkter som innehåller sådana får endast transporteras enligt strikta regelverk. Om du behöver transportera den här produkten (med batteriet insatt) för underhåll, på en resa eller av något annat skäl MÅSTE du följa avsnittet Felsökning i handboken eller kontakta kundtjänst för att få transportanvisningar.

VAR FÖRSIKTIG!

- Ha alltid barn under uppsikt om de använder batterier. Uppsök genast sjukvård om någon sväljer ett knappbatteri eller ett vanligt batteri.

OBS!

- Batteripaketet måste tas ut ur roboten före återvinning eller kassering.
- För bästa möjliga resultat ska du endast använda det iRobot-litiumjonbatteri som medföljer roboten.
- Använd inte batterier som inte är uppladdningsbara. Använd bara det laddningsbara batteri som medföljer produkten. Om du behöver ett nytt batteri köper du ett likadant batteri från iRobot eller kontaktar vår kundtjänst som kan informera om andra batterialternativ.
- Ladda alltid batteriet och ta bort det från roboten och tillbehören innan de ska förvaras under en längre tid.



Batterier märkta med den här symbolen får inte kastas med osorterat hushållsavfall. Du som slutanvändare ansvarar för att apparatens förbrukade batteri kasseras eller återvinns på ett miljövänligt sätt enligt följande:

- (1) återlämna batteriet till den distributör/återförsäljare som du köpte produkten av, eller
- (2) kassera batteriet enligt gällande avfallshanteringsregler.

Separat insamling och återvinning av förbrukade batterier vid kassering av en produkt bidrar till att spara på jordens resurser samt säkerställer en miljövänlig och hälsosäker återvinning. Kontakta din närmaste återvinningscentral eller återförsäljaren du köpte produkten av för mer information. Om förbrukade batterier inte tas om hand på ett korrekt sätt kan det medföra skador på miljö och människors hälsa på grund av de farliga ämnen som finns i batterier och ackumulatörer. Mer information om de effekter vissa problematiska ämnen från kasserade batterier kan orsaka finns på <http://ec.europa.eu/environment/waste/batteries/>

Om din Roomba® robotdammsugare

SV

Ovansida

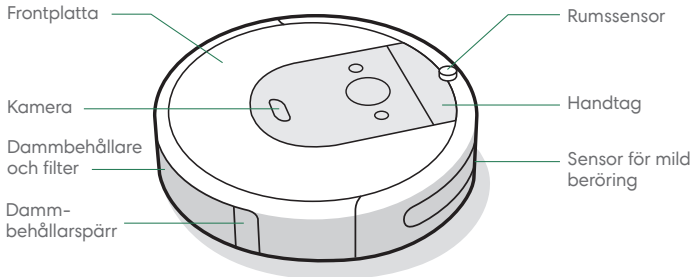

Undersida

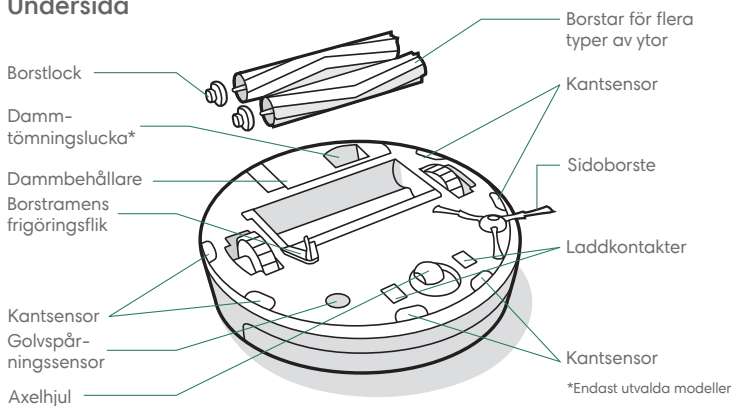

Home Base-laddningsstation

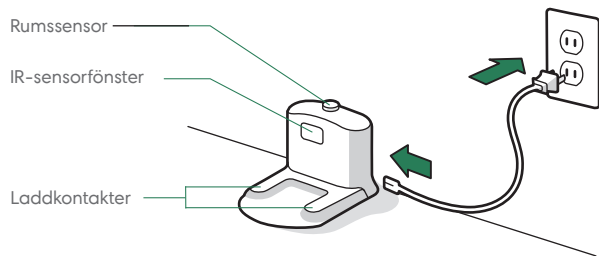

Knappar och indikatorer

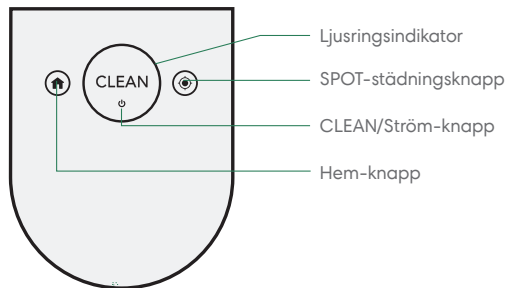

Information om Clean Base™ -extern dammbehållare

Vy framifrån

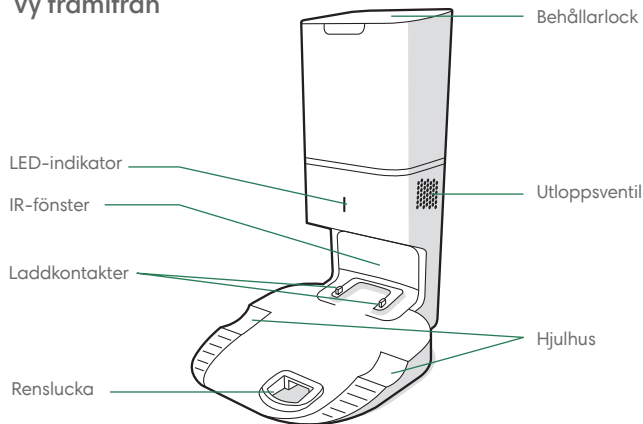

Vy bakifrån

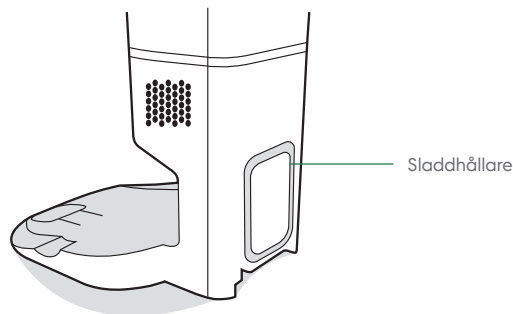

Ovansida

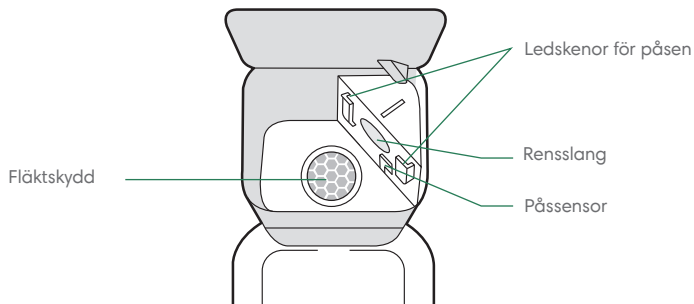

Undersida

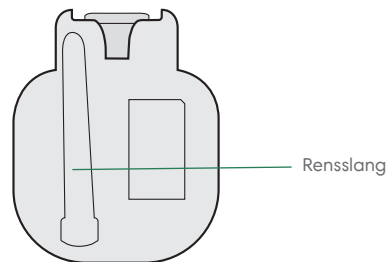

Använda din Roomba®-robotdammsugare

Placering av Clean Base™ extern dammbehållare

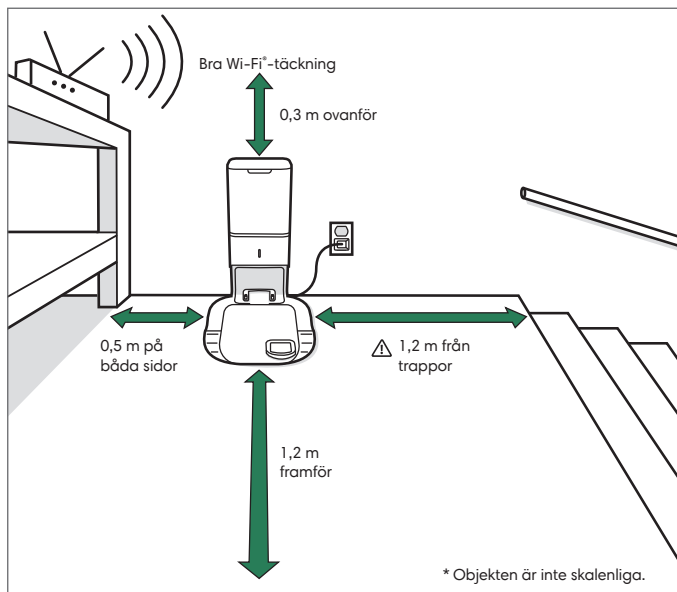

⚠ VARNING! Du kan minska risken för att roboten kör nedför trappor genom att se till att laddningsstationen är placerad minst 1,2 meter från trappor.

Hämta iRobot Home-appen och anslut till Wi-Fi

- Följ anvisningarna steg för steg för att installera din Roomba.
- Ställ in PrecisionVision Navigation för att undvika hinder i realtid.
- Ställ in ett automatiskt städschema och anpassa städdinställningarna.
- Skapa Smart Maps som säger åt roboten var och när den ska städa.



Information om den externa dammbehållaren

Under städningen kommer roboten automatiskt att återvända till den externa dammbehållaren vid behov, för att tömma sin dammbehållare och för att ladda batteriet.

Den externa dammbehållarens LED-indikator börjar lysa stadigt rött när en ny påse behövs. Om det blivit stopp kommer den externa dammbehållaren göra upprepade försök att rensa propren.

☰ Obs! Om du placerar roboten på den externa dammbehållaren manuellt, töms den inte automatiskt. Använd då iRobot Home-appen eller -knappen på roboten för att tömma robotens dammbehållare manuellt.

Städning



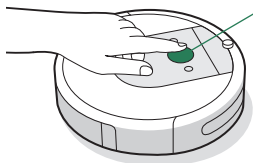

Ta bort kringstridda föremål från golven före städning. Använd roboten ofta, så att smuts inte hinner ansamlas på golven.



Tryck bara på CLEAN

Tryck för att starta/pausa/återuppta

Tryck i 3 sekunder för att avbryta ett jobb

- Roboten läser av och städar ditt hem automatiskt. I slutet av städjobbet, eller när batteriet börjar bli svagt, återvänder roboten till laddningsstationen för laddning.
- Om du vill skicka tillbaka roboten till laddningsstationen trycker du på . En blå ljusring indikerar att roboten letar efter laddningsstationen.
- Om roboten upptäcker ett särskilt smutsigt område kommer den att gå över i Dirt Detect™-läge och röra sig framåt/bakåt upprepade gånger för att städa området extra intensivt. Ljusringsindikatorn kommer att blinka med blått ljus.
- Tryck på  för att SPOT-städa ett visst område. Roboten städar området genom att röra sig utåt i ett spiralmönster ungefär 1 meter och sedan i spiral inåt till den ursprungliga platsen. Ljusringsindikatorn visar en blå spiral.



När roboten känner att dammbehållaren behöver tömmas kommer ljusringsindikatorn lysa rött i en svepande rörelse bakåt.



Laddar



Vit ljusring vid laddning

Lyser vitt: fulladdad

Blinkar vitt: laddar.

- Ställ roboten på laddningsstationen för att aktivera batteriet.
-  **Obs!** Roboten är delvis laddad när den levereras, men vi rekommenderar att du laddar roboten i 3 timmar innan du påbörjar det första fullständiga städjobbet.
- Om texten "CLEAN" (REN) blinkar under laddningen är roboten mitt i ett städjobb och kommer automatiskt att fortsätta städa där den slutade när den har laddat klart.
- Roboten drar alltid lite ström, även när den står på laddningsstationen. Om du vill kan du försätta roboten i ett läge där den förbrukar mindre energi när den inte används. Anvisningar och mer information om detta standby-läge med lägre effekt finns i iRobot Home-appen.
- Vid långtidsförvaring kan du stänga av roboten genom att ta bort den från laddningsstationen och hålla ned  i tio sekunder. Förvara sedan roboten på en sval och torr plats.

Dammbehållaren Roomba Combo®

SV

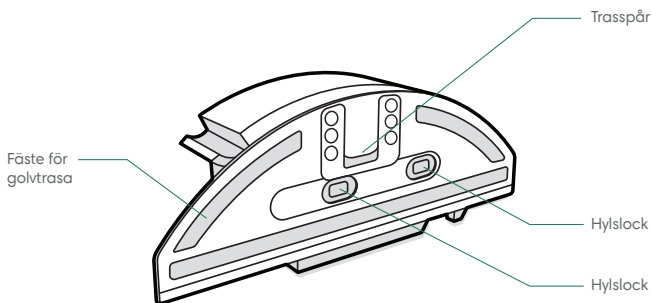
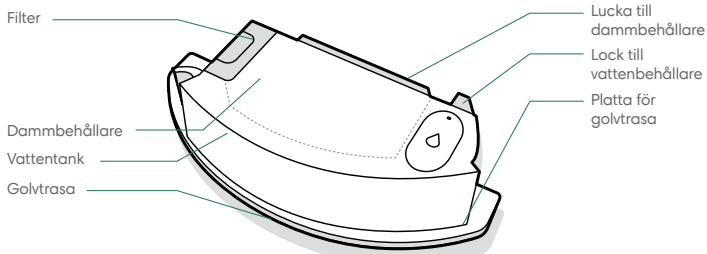

Viktigt! Du måste registrera produkten i iRobot Home-appen och köra en hel inlärningsrunda innan du använder den kombinerade dammbehållaren. Instruktioner finns på kortet *Aktivera den kombinerade dammbehållaren*.

1

MONTERA GOLVTRASAN

Skjut golvtrasan nedåt, över spåret. Tryck golvtrasan mot plattan för att fästa den.

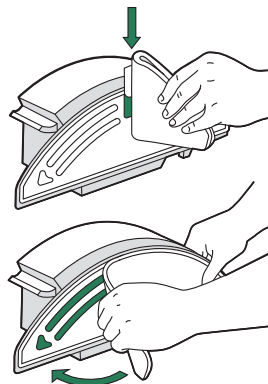

3

BYTA DAMMBEHÅLLARE

Ta bort standardbehållaren från roboten och sätt i den kombinerade dammbehållaren.



Viktigt! Vänd inte på roboten när den kombinerade dammbehållaren sitter i.

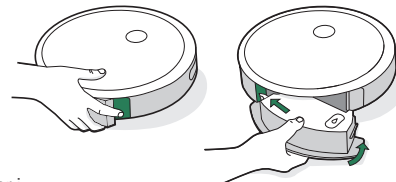

2

FYLL BEHÅLLAREN

Fyll tanken i den kombinerade dammbehållaren med vatten. Du kan också använda en lämplig rengöringslösning. Kompatibla rengöringslösningar finns på answers.irobot.com/s/roomba-combo-cleanser

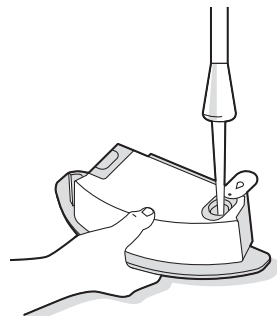

Obs! Kapillärkraften leder vattnet så fort tanken fylls.

Skötsel och underhåll

Anvisningar för skötsel och underhåll

För att roboten hela tiden ska ge bästa resultat behöver du utföra det underhåll som beskrivs på följande sidor.

Du hittar fler instruktionsfilmer i iRobot Home-appen. Om du märker att roboten inte städar lika mycket smuts från golvet som vanligt ska du tömma dammbehållaren, rengöra filtret och rengöra borstarna.

Komponent	Underhållsintervall	Utbytesintervall*
Dammbehållare	Tvätta ur dammbehållaren vid behov	-
Filter	Rengör en gång i veckan (två gånger om du har husdjur). Tvätta inte.	Varannan månad
Sensor för full dammbehållare	Rengör varannan vecka	-
Framaxelhjul	Rengör varannan vecka	En gång om året
Sidoborste och borstar för flera typer av ytor	Rengör en gång i månaden (två gånger om du har husdjur)	En gång om året
Sensorer och laddkontakter	Rengör en gång i månaden	-
Golvtrasa	Rengör efter ett mopningsjobb	Efter 30 golvorkningar
Hylslock	Byt ut om smutsigt eller slitet	-
Påsar	-	Påsen måste bytas när LED-indikatorn/appen indikerar detta
IR-fönster för laddkontakter	En gång i månaden	-
Fläktskydd inuti behållaren	En gång i månaden (ta bort skräp från fläktskyddet)	-

 **Obs!** iRobot tillverkar flera olika reservdelar och enheter. Kontakta kundtjänsten hos iRobot om du tror att du behöver en reservdel.

*Tiden tills det är dags för byte varierar. Byt ut delar när de är synbart slitna.

Tömma dammbehållaren

- 1 Tryck på knappen för dammbehållarspärren för att ta loss dammbehållaren.

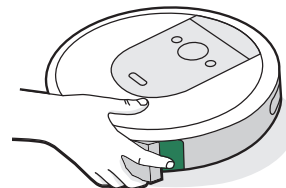

- 2 Öppna luckan till dammbehållaren för att tömma behållaren.

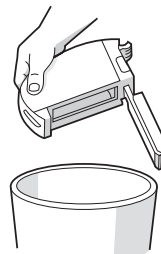

- 3 Sätt tillbaka dammbehållaren i roboten.

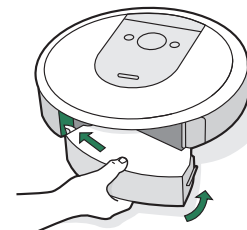

Rengöra filtret

- 1 Ta bort dammbehållaren. Ta ur filtret genom att ta tag i båda ändarna och dra utåt.

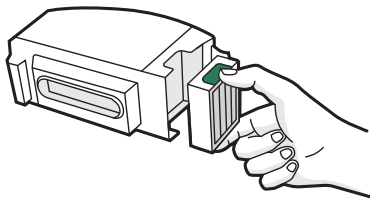

- 2 Skaka av smuts genom att knacka filtret mot sophinken.

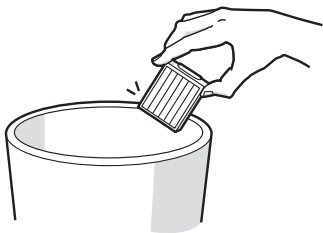

- 3 Sätt i filtret igen med de röfflade spärrarna vända utåt. Sätt tillbaka dammbehållaren i roboten.

***** **Viktigt!** Roboten kan inte köras om filtret är felaktigt insatt. Byt ut filtret varannan månad.

Rengöra sensorerna för full dammbehållare

- 1 Ta ur och töm dammbehållaren.

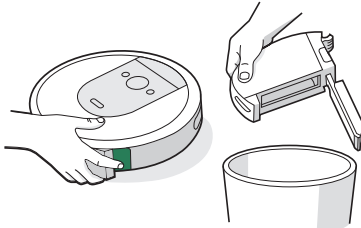

- 2 Torka av de inre sensorerna med en ren, torr trasa.

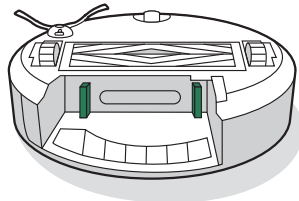

- 3 Torka av luckan till dammbehållaren med en ren, torr trasa.

Stängd lucka

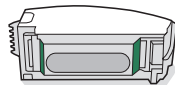

Öppen lucka

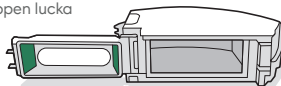

Tvätta dammbehållaren

- *** **Viktigt!** Tvätta aldrig filtret. Ta bort filtret innan du tvättar dammbehållaren.

- 1 Lossa dammbehållaren, ta bort filtret och öppna dammbehållarluckan.

- 2 Skölj dammbehållaren i varmt vatten.

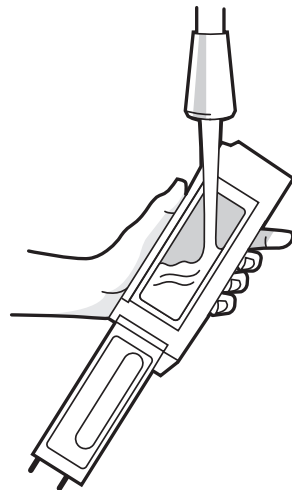

Obs! Dammbehållaren kan inte diskas i diskmaskin.

- 3 Se till att dammbehållaren är helt torr. Sätt tillbaka filtret och sätt därefter i dammbehållaren i roboten.

Rengöra sidoborsten

- 1 Skruva loss skruven som håller sidoborsten på plats med ett mynt eller en liten skruvmejsel.
- 2 Dra för att ta bort sidoborsten. Avlägsna hår och skräp och sätt sedan tillbaka borsten.

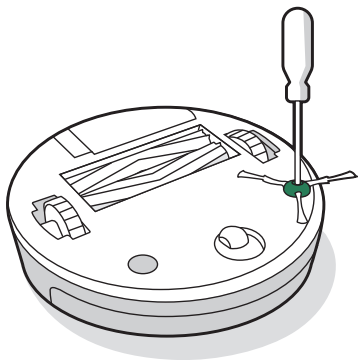

Rengöra framaxelhjulet

- 1 Lossa framhjulmodulen från roboten genom att dra i den med ett fast grepp.

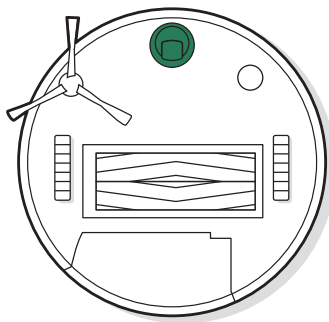

- * **Viktigt!** Om framhjulet blir fullt av hår och skräp kan golven skadas. Om hjulet inte snurrar fritt efter rengöring, kontakta kundtjänst.

- 2 Dra i hjulet med ett fast grepp för att ta bort det från hjulhuset.

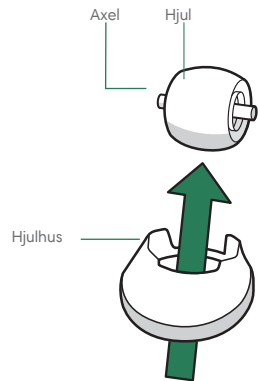

- 3 Ta bort eventuell skräp inuti hjulurtaget.
- 4 Sätt tillbaka alla delar när du är klar. Se till att hjulet sätts tillbaka på plats med ett klick.

Rengöra borstar för flera typer av ytor

- 1 Nyp ihop borstramens frigöringsflik, lyft upp fliken och ta bort allt som sitter i vägen.

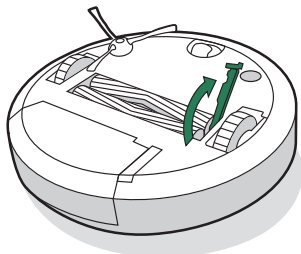

- 2 Ta bort borstarna från roboten. Ta bort borstlocken från borstarnas ändar. Ta bort eventuellt hår och skräp som har samlats under locken. Sätt tillbaka borstlocken.

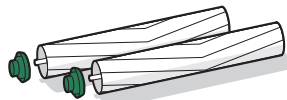

- 3 Ta bort eventuellt hår och skräp från de kvadratiska och hexagonala tapparna på den andra sidan av borstarna.

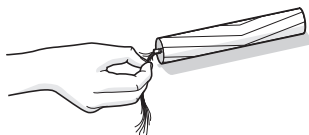

- 4 Ta bort dammbehållaren från roboten och rensa dammsugarkanalerna från eventuellt skräp.

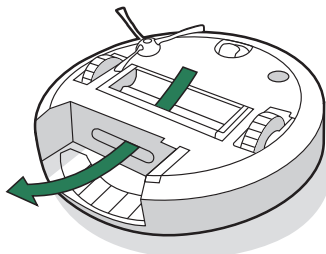

- 5 Sätt tillbaka borstarna i roboten. Passa in borsttapparnas form med formen på borstikonerna i städhuvudsmodulen.

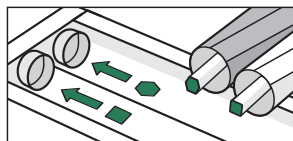

Rengöra sensorerna, IR-fönstret och laddkontaktarna

- 1 Torka av sensorerna och laddkontaktarna med en ren torr trasa. Du kan även använda en svamp med melaninskum till att ta bort skräp från laddkontaktarna på roboten och din Clean Base.

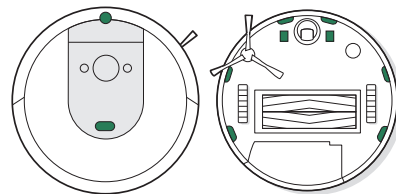

- 2 Kontrollera sensorerna och laddkontaktarna och se till att de är fria från skräp. Torka av med en ren, torr trasa.

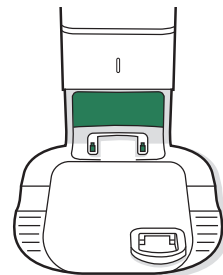

- * **Viktigt!** Spreja inte rengöringslösning eller vatten på sensorerna eller sensoröppningarna.

Ta bort skräp från fläktskyddet.

Kontrollera om fläktskyddet är täckt med ludd eller skräp och torka rent med en ren och torr trasa.

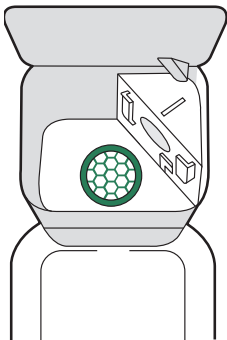

Rengöra golvtrasan

HANDTVÄTT

Tvätta trasan grundligt med varmt vatten.

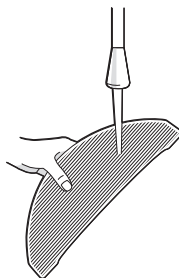

MASKINTVÄTT

Tvätta med ett program med varmt vatten och lufttorka. Torktumla inte. Tvätta inte tillsammans med ömtåliga plagg.

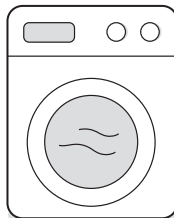

Sätta tillbaka hylslocket

- 1 Ta bort plattan golvtrasan

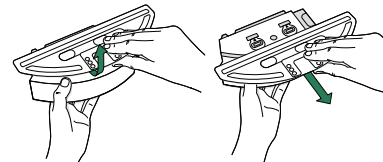

- 2 Ta bort hylslocket genom att dra i gummifliken på sidan.

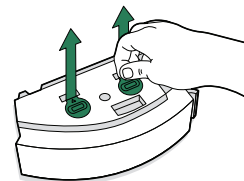

- 3 Sätt dit det nya hylslocket och tryck det ordentligt på plats för att skapa en tät försegling som förhindrar läckage.

- 4 Sätt tillbaka plattan för golvtrasan

SV

Byta påse

- 1 Öppna genom att lyfta upp behållarens lock.

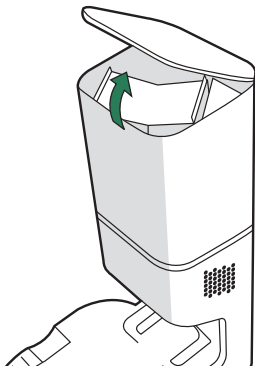

- 2 Dra plastbrickan uppåt för att avlägsna påsen från behållaren.

 **Obs!** Detta förseglar påsen så att damm och skräp inte läcker ut.

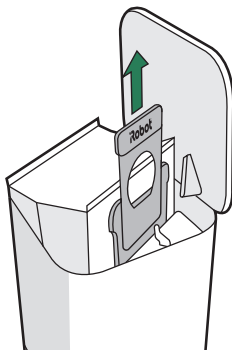

- 3 Släng den använda påsen.

- 4 Sätt i en ny påse genom att skjuta in plastbrickan i styrskenorna.

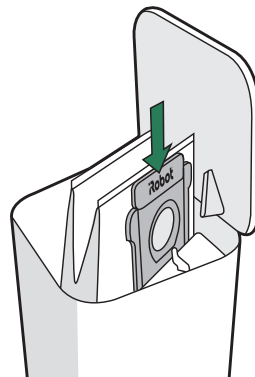

- 5 Tryck ned locket för att säkerställa att det är helt stängt.

 **Obs!** För att roboten och den externa dammbehållaren ska fortsätta fungera på bästa sätt måste robotens filter rengöras och bytas vid behov.

Felsökning

Extern dammbehållare

Den externa dammbehållaren indikerar om något är fel via en LED-indikator på behållarens framsida och i iRobot Home-appen.

LED-indikator	Vanligt fel	Åtgärda
Fast röd	Påsen är full eller saknas	<ol style="list-style-type: none">1. Ersätt påsen om den är full eller saknas.2. Var noga med att påsen placeras korrekt.3. Om problemet kvarstår ska du se till att plocka bort allt skräp från öppningen på robotens undersida och den externa dammbehållaren.
Rött blinkande ljus	Läckage eller stopp i dockans utlopp	<ol style="list-style-type: none">1. Se till att behållarens lock är ordentligt stängt och håller tätt. Tryck på robotens -knapp för att tömma dammbehållaren manuellt.2. Plocka bort allt skräp från öppningen på robotens undersida och den externa dammbehållaren.3. Dra ur den externa dammbehållarens kontakt ur väggkontakten. Placera den på sidan och kontrollera om det finns skräp i rensnslangen. Om det behövs kan du ta loss slangen och rensa bort allt skräp.

Robot

- Roboten indikerar att något är fel genom att avge en larmsignal och ändra ljusringindikatorn till rött. Tryck på CLEAN eller rör vid stötfångaren för att få mer information. Mer hjälp och instruktionsfilmer finns i iRobot Home-appen.

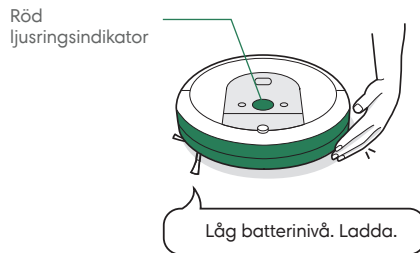

- Efter 90 minuters inaktivitet borta från laddningsstationen kommer roboten automatiskt att avbryta städjobbet.

Batterisäkerhet och transport

För bästa möjliga resultat får du endast använda det Roomba-litiumjonbatteri som medföljer roboten.



WARNING! Litiumjonbatterier och produkter som innehåller sådana får endast transporteras enligt strikta regelverk. Om du behöver transportera produkten för underhåll, på resor eller av något annat skäl måste du följa transportanvisningarna nedan.

- Batteriet **MÅSTE** vara avstängt före transport.
- Stäng av batteriet genom att ta bort roboten från laddningsstationen och hålla ned  i tio sekunder. Alla indikatorer kommer då att slöckna.
- Förpacka roboten omsorgsfullt före transport.
- Om du behöver hjälp kan du kontakta kundtjänst eller besöka global. irobot.com.

Juridisk information

SV



Härmed försäkras iRobot Corporation att denna radioutrustningsenhet överensstämmer med EU:s direktiv för radioutrustning RED 2014/53/EU samt direktivet för elektrisk och elektronisk utrustning RoHS 2011/65/EU. En fullständig EU-försäkran om överensstämmelse finns på www.irobot.com/compliance.



Härmed försäkras iRobot Corporation att denna radioutrustningsenhet uppfyller kraven i radioutrustningsbestämmelserna 2017 och att användningen av vissa farliga ämnen i elektriska och elektroniska utrustningsbestämmelser 2012 är begränsad. En fullständig UKCA-försäkran om överensstämmelse finns på www.irobot.com/compliance.

Regelmodell RVB-Y2 omfattar Harpoon-radiomodulen AXE-Y1. Radiomodulen Harpoon är en tvåbandsradio som fungerar i frekvensbanden WLAN 2,4 GHz and WLAN 5 GHz.

2,4 GHz-bandet är begränsat till användning mellan 2 400 och 2 483 MHz med en maximal EIRP-uteffekt på 17,56 dBm (57 mW) vid 2 472 MHz.

5 GHz-bandet är begränsat till användning mellan 5 150 MHz och 5 725 MHz med en maximal EIRP-uteffekt på 18,23 dBm (66,52 mW) vid 5 700 MHz.

För Israel är 5 GHz-bandet begränsat till intervallet 5 150–5 350 MHz.



Produkter märkta med den här symbolen får inte kastas med osorterat hushållsavfall. Du som slutanvändare ansvarar för att uttjänt apparatur kasseras eller återvinns på ett miljövänligt sätt enligt följande:

(1) Återlämna den till den distributör/återförsäljare som du köpte produkten av, eller

(2) kassera den enligt gällande avfallshanteringsregler.

Kassering eller återvinning av produkten på ett korrekt sätt bidrar till att hushålla med naturens resurser och förhindrar eventuella negativa effekter som avfallet annars kan ha på människors hälsa och på miljön. Kontakta kommunen eller närmaste återvinningsanläggning för mer information. Felaktig kassering av produkten kan medföra böter, enligt gällande nationell lagstiftning. Mer information hittar du här: https://ec.europa.eu/environment/topics/waste-and-recycling/waste-electrical-and-electronic-equipment-weee_en

Återvinn din uttjänata iRobot-produkt på ett ansvarsfullt sätt enligt lokala föreskrifter. Nedan finns en lista med de WEEE-återvinningsorganisationer som anlitas av iRobot vid tidpunkten för försäljningen av produkten.

Plats	Organisation	URL
Österrike	UFH	http://www.elektro-ade.at/elektrogeraete-sammeln/liste-der-sammelstoesterreich/
Belgien	Recupel	https://www.recupel.be/en/where-to-go/?searchcollectionPoints=&categories=1%2C2%2C3%2C4#
Tyskland	Zentek	https://www.ear-system.de/ear-verzeichnis/sammel-und-ruecknahmestback
Danmark	Elretul	https://www.dpa-system.dk/DPAApplications/DPADB.aspx?wf=CollectionPointSearch.as
Spanien	Ecotic	https://punto-limpio.info/
Frankrike	Eco-systemes	https://www.eco-systemes.fr/france
Irland	WEEE Ireland	http://www.weeeiireland.ie/household-recycling/where-can-i-recycle/
Nederländerna	Wecycle	https://www.watismijnapparaatwaard.nl/
Sverige	EI-Kretsen	https://www.sopor.nu/sortera-återvinn/
Storbritannien	Repic	http://www.responsible-recycling.co.uk/contact-us/find-your-local-recy

Tillverkarens adress: iRobot Corporation, 8 Crosby Drive,
Bedford MA 01730, USA



iRobots kundtjänst

USA och Kanada

Om du har frågor eller synpunkter på den externa dammbehållaren, vänligen kontakta iRobot innan du kontaktar din återförsäljare.

Du kan börja med att besöka global.irobot.com där du hittar tips, svar på vanliga frågor och information om tillbehör. Den här informationen finns även i iRobot Home-appen. Om du behöver mer hjälp kan du ringa vår kundtjänst på +1 877 855 8593

Öppettider för iRobots kundtjänst i USA

Måndag till fredag 9.00–21.00 EST

Lördag och söndag: kl. 09.00–18.00 EST

Utanför USA och Kanada

Besök global.irobot.com för att:

läsa mer om iRobot i ditt land

få tips och råd om hur du får ut det mesta av din produkt

få svar på frågor

Kontakta ditt lokala supportcenter

Den fullständiga handboken finns på about.irobot.com/manual#comboi8plus

iRobot

©2022 iRobot Corporation, 8 Crosby Drive, Bedford, MA 01730 USA. Med ensamrätt. iRobot, Roomba och Virtual Wall är registrerade varumärken som tillhör iRobot Corporation. HomeBase+ är ett varumärke som tillhör iRobot Corporation. Wi-Fi och Wi-Fi-logotypen är registrerade varumärken som tillhör Wi-Fi Alliance.