

**iRobot®**

**Roomba Combo™**

Robotdammsugare och mopp  
+ Clean Base® extern dammbehållare

**i5+**

Handbok

# Säkerhetsinformation

## Viktig säkerhetsinformation

Den här handboken innehåller information om regelmodell: RVD-Y1 och ADJ-N1.  
Batterimodell(er): ABL-D1, ABL-D1A, ABL-D2Ax, ABL-D2Bx (x = 1 eller 2)

### SPARA ANVISNINGARNA

 **WARNING!** Du bör alltid vidta vissa grundläggande försiktighetsåtgärder vid användning av elektrisk utrustning, bland annat följande:

### LÄS ALLA INSTRUKTIONER

 **WARNING!** Läs och följ säkerhetsföreskrifterna innan du installerar, använder och underhåller din robot för att minska risken för personskada eller skada på apparaten.

Apparaten kan användas av barn från åtta års ålder, samt av personer med nedsatt fysisk, sensorisk eller mental förmåga, eller bristfällig erfarenhet och kunskap, om de hålls under uppsikt eller instrueras i säker användning av apparaten och förstår riskerna som hanteringen innebär. Barn får inte leka med apparaten. Rengöring och underhåll får inte utföras av barn utan tillsyn.

 Detta är en säkerhetssymbol. Den uppmärksammar dig på eventuella risker för fysiska skador. Följ alltid säkerhetsanvisningar som har markerats med denna symbol för att förhindra personskador och dödsfall.

 Risk för elstötar

 Klass 2-utrustning

 Nominell utström, direktström

 Läs bruksanvisningen

 Allmän återvinningssymbol

 Brandrisk

 Endast avsedd för inomhusbruk

 Nominell inström, direktström

 Förvaras utom räckhåll för barn

**BFP** Återkopplingskydd

 Separat strömdosa

 Klass 3-utrustning

 Nominell inström, växelström

**WARNING!** Varnar för en riskfylld situation som, om den inte förhindras, kan leda till dödsfall eller allvarliga personskador.

**VAR FÖRSIKTIG:** Varnar för en riskfylld situation som, om den inte förhindras, kan leda till smärre eller lindriga personskador.

**OBS!** Varnar för en riskfylld situation som, om den inte undviks, kan leda till materiella skador.

### ALLMÄNT



## VARNING



- Roboten är ingen leksak. Småbarn och husdjur ska hållas under uppsikt när roboten används.
- Du får inte sitta eller stå varken på roboten eller din Clean Base®.
- Använd inte ej godkända laddare. Om du använder en laddare som inte är godkänd kan batteriet bli för varmt, börja ryka, brinna eller explodera.
- Roboten levereras med en nätsladd som är godkänd för regionen och får endast anslutas till vanliga eluttag med växelström. Använd inte någon annan nätsladd. Om du behöver en ny nätsladd kontaktar du kundtjänst, så att de kan hjälpa dig att få tag på en som är anpassad till elnätet i ditt land.
- Du får varken öppna roboten eller din Clean Base®. Det finns inga delar som användaren själv kan underhålla. Överlåt sådan service till en kvalificerad reparatör.
- Risk för elstöt. Använd produkten endast inomhus och på torr plats.
- Ta inte i roboten eller din Clean Base® med blöta händer.
- Förvara och använd roboten enbart i rumstemperatur.
- Om rummet som städas vetter mot en balkong måste en fysisk barriär spärra vägen till balkongen och säkerställa säker användning.
- Rengör kantsensorerna från smuts.
- Om rummet som ska städas innehåller utrustning som spis, fläkt, bärbara element eller luftfuktare ska utrustningen tas bort före städning. Det finns risk för personskador, olyckor eller funktionsfel om roboten kommer i kontakt med och slår emot utrustningen.
- Se till att roboten eller laddningsstationen inte blir våta.

- Var uppmärksam på att golven kan vara hala och våta efter rengöring med roboten.



## VAR FÖRSIKTIG!



- Använd inte roboten i områden med exponerade eluttag i golvet.
- Använd inte apparaten för att städa upp vassa föremål, glas eller något som brinner eller ryker.
- Tänk på att roboten rör sig för egen maskin. Var försiktig när du rör dig i det område där roboten arbetar, så att du inte råkar trampa på den.
- Om apparaten kör över en sladd och drar den med sig finns det risk för att föremål kan dras ned från bord eller hyllor. Innan apparaten används ska du plocka upp saker som kläder, papper, linor till persienner eller gardiner, elsladdar och alla ömtåliga föremål. Släck levande ljus. Stäng av bärbara element.
- Utför det underhåll som krävs enligt handboken för att säkerställa säker användning av roboten och den externa dammbehållaren.
- Om roboten körs där det finns trappor tar du bort eventuella föremål från det översta trappsteget.
- Utför det underhåll som krävs enligt handboken för att säkerställa säker användning av roboten och laddningsstationen.

## OBS!

- Se till att inte roboten eller din Clean Base blir blöta.
- Ställ inga föremål ovanpå roboten.
- Det är viktigt att laddkontaktarna hålls rena, annars kan du få problem med att ladda robotens batteri.
- Innan du kör roboten på hårda golv bör du testa den på en liten del av golvet först för att se till att den är kompatibel. Om du använder roboten på ett hårt golv som inte är kompatibelt kan det leda till skador på golvet. Kontakta golvtillverkaren om du har frågor om kompatibilitet.
- Det är viktigt att laddningskontaktarna hålls rena, annars kan du få problem med att ladda robotens batteri.
- Innan du kör roboten på hårda golv bör du testa den på en liten del av golvet först för att se till att den är kompatibel. Om du använder roboten

på ett hårt golv som inte är kompatibelt kan det leda till skador på golvet. Kontakta golvtillverkaren om du har frågor om kompatibilitet.

- Innan du kör din robot på mattor måste du se till att de är kompatibla med Dual Multi-Surface-gummiborstarna på roboten, som också kallas beater bars. Om du använder roboten på en matta som inte är kompatibel kan det leda till skador på mattan. Kontakta tillverkaren av din matta om du har frågor om kompatibilitet.

## RENGÖRINGSMEDEL



### VARNING



- Hushållsrengöringsprodukter är säkra när de används och lagras enligt anvisningarna på etiketten. Läs och följ anvisningarna noggrant.
- Använd endast godkända rengöringsmedel som finns på [answers irobot.com/s/roomba-combo-cleanser](https://www.irobot.com/s/roomba-combo-cleanser).
- Varningar för rengöringsmedel finns på produktens kartong och på flaskan.



Förvara utom räckhåll för barn



Tvätta händerna efter användning



Håll undan från ögonen. Om produkten kommer i kontakt med ögonen ska du skölja dem noga med vatten

## BATTERI



### VARNING



- Får ej öppnas, krossas, värmas till över 80 °C eller brännas. Följ tillverkarens anvisningar.
- Kortslut inte batteriet genom att hålla metallföremål mot batterikontakterna eller doppa det i vätska. Utsätt inte batterier för mekanisk chock.

- Kontrollera regelbundet att det inte finns tecken på skador eller läckage på batteriet. Ladda inte batteriet om det är skadat eller läcker, och var försiktig så att vätskan inte hamnar på huden eller i ögonen. Om vätska har hamnat på huden eller i ögonen ska området som utsatts för vätska sköljas med rikligt med vatten. Uppsök sedan sjukvård direkt. Lagg batteriet i en förseglad plastpåse och kassera eller återvinn det på ett säkert sätt enligt lokala återvinningsföreskrifter eller lämna in det till ett lokalt auktoriserat iRobot-servicecenter för återvinning eller kassering.
- Litiumjonbatterier och produkter som innehåller sådana får endast transporteras enligt strikta regelverk. Om du behöver transportera den här produkten (med batteriet isatt) för underhåll, på en resa eller av något annat skäl MÅSTE du följa avsnittet Felsökning i handboken eller kontakta kundtjänst för att få transportanvisningar.



## VAR FÖRSIKTIG!



- Ha alltid barn under uppsikt om de använder batterier. Uppsök genast sjukvård om någon sväljer ett knappbatteri eller ett vanligt batteri.

## OBS!

- Batteripaketet måste tas ut ur roboten före återvinning eller kassering.
- För bästa möjliga resultat ska du endast använda det iRobot-litiumjonbatteri som medföljer roboten.
- Använd inte batterier som inte är uppladdningsbara. Använd bara det laddningsbara batteri som medföljer produkten. Om du behöver ett nytt batteri köper du ett likadant batteri från iRobot eller kontaktar vår kundtjänst som kan informera om andra batterialternativ.
- Ladda alltid batteriet och ta bort det från roboten och tillbehören innan de ska förvaras under en längre tid.

## EXTERN DAMMBEHÅLLARE



# VARNING



- Använd inte apparaten om dess kabel eller kontakt är skadad. Om apparaten inte fungerar som den ska, har tappats i golvet, skadats, glömts utomhus eller hamnat i vatten bör den lämnas in på närmaste servicecenter.
- Koppla alltid bort roboten från den externa dammbehållaren innan du rengör eller underhåller den.
- Stå inte på den externa dammbehållaren.
- Stoppa inte in saker i apparatens öppningar. Se till att inga öppningar är blockerade när du använder apparaten; se till att den är fri från damm, hår och annat som kan reducera luftflödet.
- För att den externa dammbehållaren ska fortsätta fungera på bästa sätt bör du se till att aldrig placera främmande föremål inuti den och kontrollera regelbundet att den inte sätts igen av skräp.
- För att undvika faror orsakade av oavsiktlig återställning av värmesäkringens bör denna apparat inte användas med någon extern avstängningsknapp, exempelvis en timer, eller kopplas till en krets som stängs av och på av en sådan.
- Låt inte vätskor hamna på eller i den externa dammbehållaren.
- Undvik att hälla vätska på apparaten eller att doppa den i vatten.
- Använd inte apparaten utomhus eller på våta ytor.
- Apparaten är ingen leksak. Barn som använder eller vistas i närheten av apparaten bör hållas under uppsikt.
- Följ handbokens anvisningar nogra när du använder apparaten.
- Dra ur sladden innan du rengör dammbehållaren för att undvika elektriska stötar.
- Håll dammbehållaren och nätsladden borta från heta ytor.

## OBS!

- Produkten får inte användas med någon typ av spänningsomvandlare. Användning av spänningsomvandlare gör garantin ogiltig.
- Om du bor i ett område där det är vanligt med åska bör du använda ett extra överspänningsskydd. Den externa dammbehållaren bör skyddas med överspänningsskydd i händelse av åska.
- Använd inte apparaten utan dammpåse eller filter.



Batterier märkta med den här symbolen får inte kastas med osorterat hushållsavfall. Du som slutanvändare är ansvarig för att kassera eller återvinna det förbrukade batteriet i produkten på ett miljövänligt sätt genom att göra följande:

(1) Återlämna batteriet till den distributör/återförsäljare som du köpte produkten av, eller

(2) kassera det enligt gällande avfallshanteringsregler.

Separat insamling och återvinning av förbrukade batterier vid kassering av en produkt bidrar till att spara på jordens resurser samt säkerställer en miljövänlig och hälsosäker återvinning. Kontakta din närmaste återvinningscentral eller återförsäljaren du köpte produkten av för mer information. Om förbrukade batterier inte tas om hand på ett korrekt sätt kan det medföra skador på miljö och människors hälsa på grund av de farliga ämnen som finns i batterier och ackumulatorer.

Mer information om de effekter vissa problematiska ämnen från kasserade batterier kan orsaka finns här:

<http://ec.europa.eu/environment/waste/batteries/>

# Om din Roomba® robotdammsugare

## Ovansida

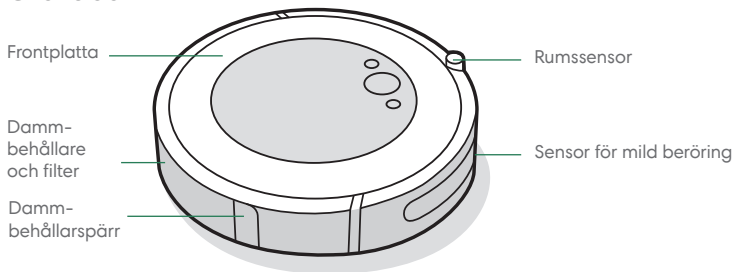

## Knappar och indikatorer

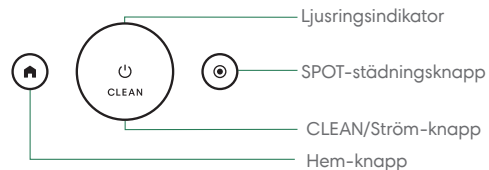

## Undersida

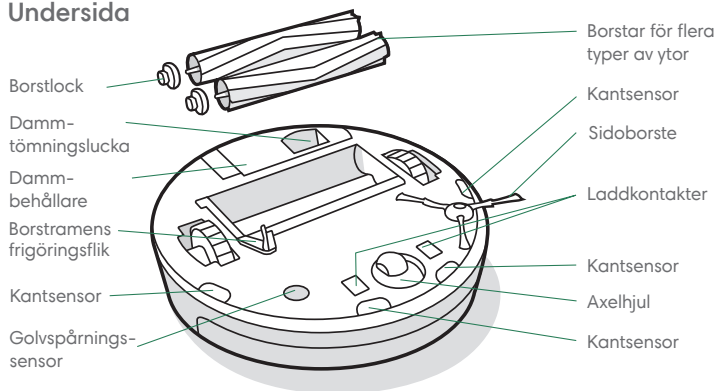

# Information om Clean Base<sup>®</sup> extern dammbehållare

## Vy framifrån

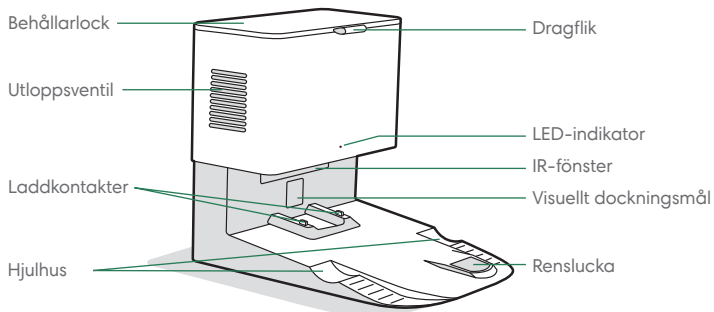

## Vy bakifrån

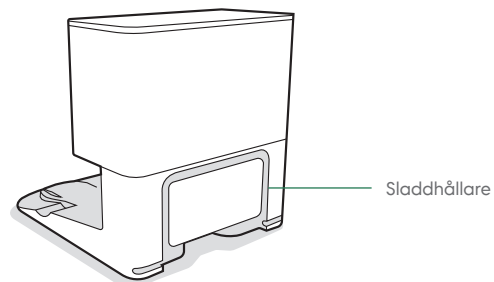

## Ovansida

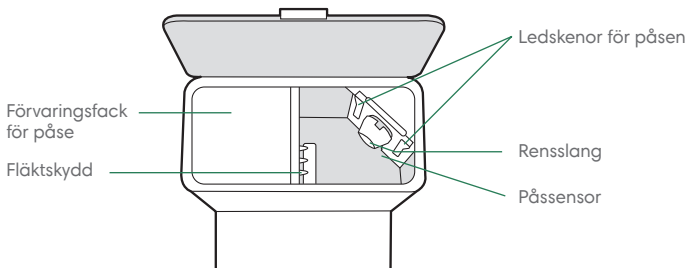

## Undersida

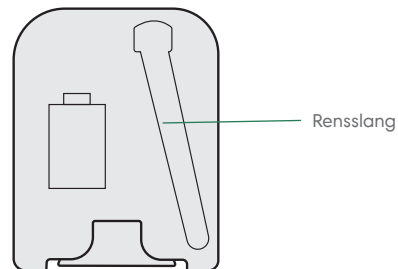

# Använda din Roomba® robotdammsugare

## Placering av Clean Base® extern dammbehållare

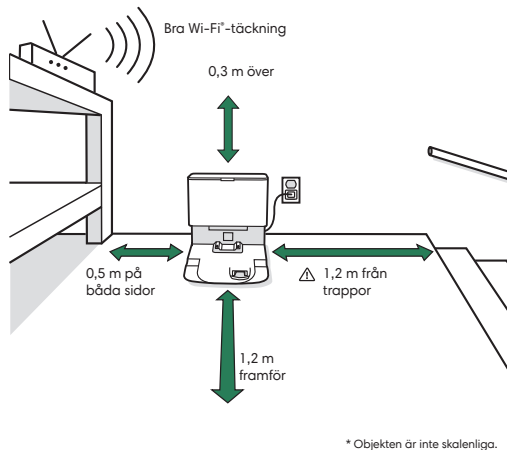

**Obs!** Placera inte Clean Base® i direkt solljus. Se till att området runt dockningsstationen är fritt från hinder för att förbättra dockningsprestandan.

**! VARNING!** Du kan minska risken för att roboten kör nedför trappor genom att se till att laddningsstationen är placerad minst 1,2 meter från trappor.

## Ladda ner iRobot Home-appen och anslut till Wi-Fi®

- Följ instruktionerna för att konfigurera din Roomba® robotdammsugare.
- Ställ in ett automatiskt städschema och anpassa städinställningarna.
- Skapa Smart-kartor som säger åt roboten var, när och hur den ska städa.



## Laddning



Vit ljusring vid laddning

Fast vitt sken: fulladdad

Blinkar vitt: laddar

Blinkar rött: laddar/låg batterinivå

- Placera roboten i Clean Base® för att aktivera batteriet.
- **Obs!** Roboten är delvis laddad när den levereras, men vi rekommenderar att du laddar roboten i 3 timmar innan du påbörjar det första fullständiga städjobbet.
- Om roboten behöver laddas under städningen återvänder den till Clean Base®. När roboten är fulladdad fortsätter den med städningen där den slutade.
- Roboten drar alltid lite ström, även när den står i Clean Base®. Om du vill kan du försätta roboten i ett läge där den förbrukar mindre energi när den inte används. Anvisningar och mer information om detta standby-läge med lägre effekt finns i iRobot Home-appen.
- Vid långtidsförvaring kan du stänga av roboten genom att ta bort den från Clean Base® och trycka på  i 10 sekunder. Förvara sedan roboten på en sval och torr plats.



# Städning



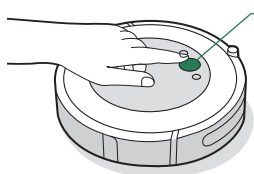

Ta bort kringstridda föremål från golven före städning. Använd roboten ofta, så att smuts inte hinner ansamlas på golven.



Tryck på CLEAN

Tryck för att starta/pausa/återuppta

Tryck i 3 sekunder för att avbryta ett jobb

- Roboten undersöker och städar ditt hem automatiskt. Roboten återvänder till Clean Base® i slutet av städjobbet eller när den behöver laddas.
- Tryck på  för att skicka tillbaka roboten till Clean Base®. En blå ljusring visar att roboten letar efter Clean Base®.
- Om roboten upptäcker ett särskilt smutsigt område växlar den till DirtDetect™-läge och rör sig över området flera gånger tills den bedömer att området har städats ordentligt. Ljusringsindikatorn kommer att blinka med blått ljus.
- Tryck på  för att SPOT-städa ett visst område. Roboten städar området genom att röra sig utåt i ett ungefär 1 meter stort spiralmönster, och sedan i en inåtspiral tillbaka till den ursprungliga platsen. Ljusringsindikatorn kommer att visa en blå spiral.

## Information om den externa dammbehållaren

Under städningen kommer roboten automatiskt att återvända till den externa dammbehållaren vid behov, för att tömma sin dammbehållare och för att ladda batteriet.

Den externa dammbehållarens LED-indikator börjar lysa stadigt rött när en ny påse behövs. Om det blivit stopp kommer den externa dammbehållaren göra upprepade försök att rensa proppen.



**Obs!** Om du placerar roboten på den externa dammbehållaren för hand kommer den inte tömmas automatiskt. Använd i så fall iRobot Home-appen eller håll ned knappen i 2-5 sekunder.

# Dammbehållaren Roomba Combo®

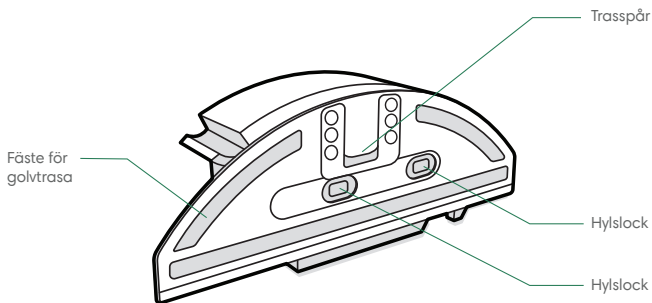
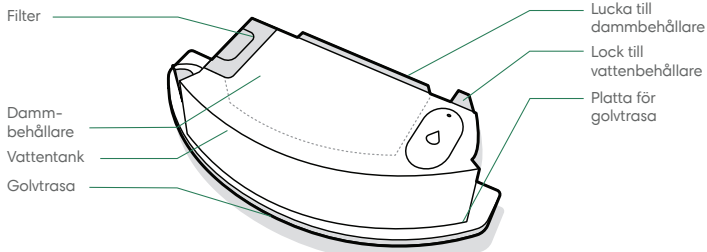

**\* Viktigt!** Du måste registrera produkten i iRobot Home-appen och köra en hel inlärningsrunda innan du använder den kombinerade dammbehållaren. Instruktioner finns på kortet *Aktivera den kombinerade dammbehållaren*.

**1 MONTERA GOLVTRASAN**  
Skjut golvtrasan nedåt, över spåret. Tryck golvtrasan mot plattan för att fästa den.

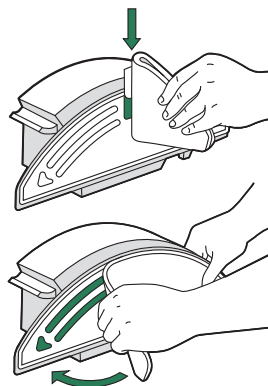

**3 BYTA DAMMBEHÅLLARE**  
Ta bort standardbehållaren från roboten och sätt i den kombinerade dammbehållaren.

**\* Viktigt!** Vänd inte på roboten när den kombinerade dammbehållaren sitter i.

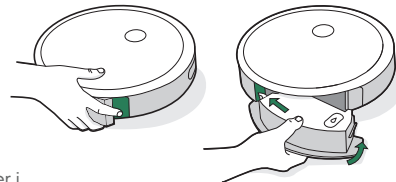

**2 FYLL BEHÅLLAREN**  
Fyll tanken i den kombinerade dammbehållaren med vatten. Du kan också använda en lämplig rengöringslösning. Kompatibla rengöringslösningar finns på [answers.irobot.com/s/roomba-combo-cleanser](https://answers.irobot.com/s/roomba-combo-cleanser)

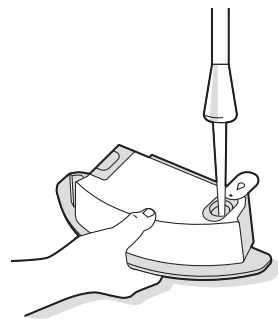

**Obs!** Kapillärkraften leder vattnet så fort tanken fylls.

# Skötsel och underhåll

## Anvisningar för skötsel och underhåll

För att roboten hela tiden ska ge bästa resultat behöver du utföra det underhåll som beskrivs på följande sidor.

Komponent	Underhållsintervall	Utbytesintervall*
Påsar	-	Påsen måste bytas när LED-indikatorn/appen indikerar detta.
Laddkontakter Visuellt dockningsmål	En gång i månaden	-
Fläktskydd inuti behållaren	En gång i månaden (ta bort skräp från fläktskyddet)	-
Dammbehållare	Tvätta ur dammbehållaren vid behov	-
Filter	Rengör en gång i veckan (två gånger om du har husdjur). Tvätta inte	Varannan månad
Sensor för full dammbehållare	Rengör varannan vecka	
Framaxelhjul	Rengör varannan vecka	En gång om året
Sidborste och borstar för flera typer av ytor	Rengör en gång i månaden (två gånger om du har husdjur)	En gång om året
Sensorer och laddkontakter	Rengör en gång i månaden	-
Golvtrasa	Rengör efter ett mopningsjobb	Efter 30 golvtorkningar
Hylslock	Byt ut om smutsigt eller slitet	-

 **Obs!** iRobot tillverkar olika typer av reservdelar och enheter. Kontakta iRobots kundtjänst om du tror att du behöver en reservdel.

\*Tiden tills det är dags för byte varierar. Byt ut delar när de är synbart slitna.

## Tömma dammbehållaren

- 1 Tryck på knappen för dammbehållarspärren för att ta loss dammbehållaren.

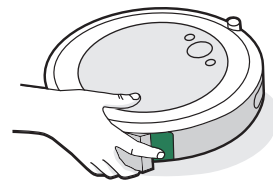

- 2 Öppna luckan till dammbehållaren för att tömma behållaren.

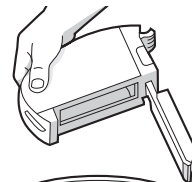

- 3 Sätt tillbaka dammbehållaren i roboten.

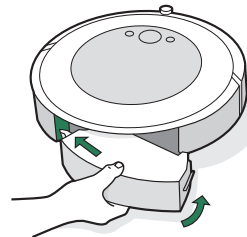

## Rengöra filtret

- 1 Ta bort dammbehållaren. Ta ur filtret genom att ta tag i båda ändarna och dra utåt.

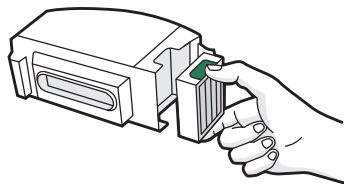

- 2 Skaka av skräp genom att knacka filtret mot sophinken.



- 3 Sätt i filtret igen med de räfflade spärrarna vända utåt. Sätt tillbaka dammbehållaren i roboten.

**\*** **Viktigt!** Roboten kan inte köras om filtret är felaktigt insatt. Byt ut filtret varannan månad.

## Rengöra sensorerna för full dammbehållare

- 1 Ta ur och töm dammbehållaren.

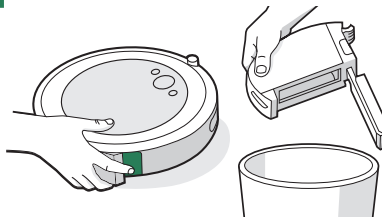

- 2 Torka av de inre sensorerna med en ren, torr trasa.

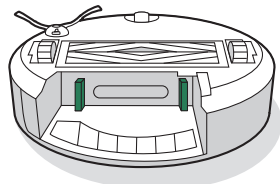

- 3 Torka av luckan till dammbehållaren med en ren, torr trasa.

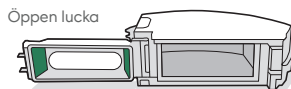
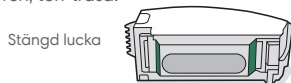

## Tvätta dammbehållaren

- \*** **Viktigt!** Tvätta aldrig filtret. Ta bort filtret innan du tvättar dammbehållaren.

- 1 Lossa dammbehållaren, ta bort filtret och öppna dammbehållarluckan.

- 2 Sköj dammbehållaren i varmt vatten.

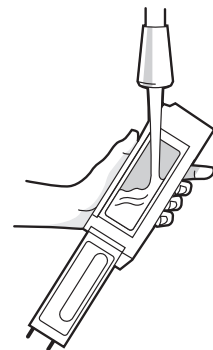

**\*** **Obs!** Dammbehållaren kan inte diskas i diskmaskin.

- 3 Se till att dammbehållaren är helt torr. Sätt tillbaka filtret och sätt därefter i dammbehållaren i roboten.

## Rengöra sidborsten

**1** Använd en liten skruvmejsel till att skruva ur den skruv som håller sidborsten på plats.

**2** Dra för att avlägsna sidborsten. Avlägsna hår och skräp och sätt sedan tillbaka borsten.

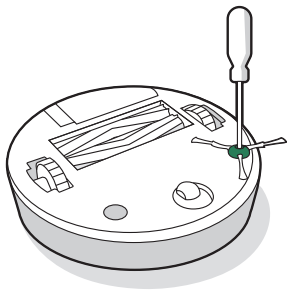

## Rengöra framaxelhjulet

**1** Lossa framhjulmodulen från roboten genom att dra i den med ett fast grepp.

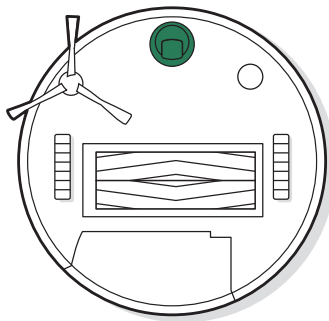

**\* Viktigt!** Om framhjulet blir fullt av hår och skräp kan golven skadas. Om hjulet inte snurrar fritt efter rengöring, kontakta kundtjänst.

**2** Dra i hjulet med ett fast grepp för att ta bort det från hjulhuset.

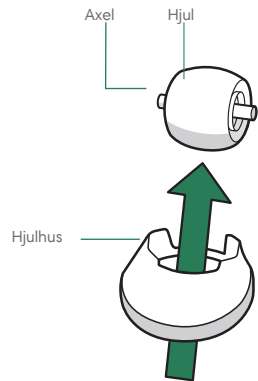

**3** Ta bort eventuell skräp inuti hjulurtaget.

**4** Sätt tillbaka alla delar när du är klar. Se till att hjulet sätts tillbaka på plats med ett klick.

## Rengöra borstar för flera typer av ytor

- 1 Nyp ihop borstramens frigöringsflik, lyft upp fliken och ta bort allt som sitter i vägen.

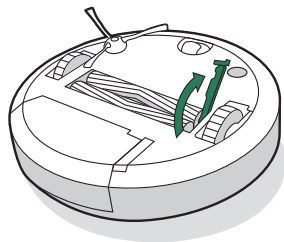

- 2 Ta bort borstarna från roboten. Ta bort borstocken från borstarnas ändrar. Ta bort eventuellt hår och skräp som har samlats under locken. Sätt tillbaka borstocken.

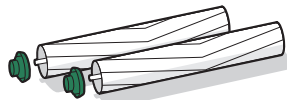

- 3 Ta bort eventuellt hår och skräp från de kvadratiska och hexagonala tapparna på den andra sidan av borstarna.

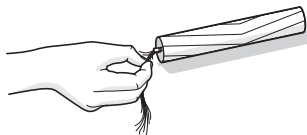

- 4 Ta bort dammbehållaren från roboten och rensa dammsugarkanalen från eventuellt skräp.

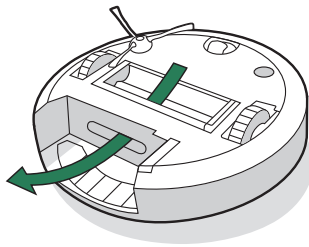

- 5 Sätt tillbaka borstarna i roboten. Passa in borsttapparna i formen med formen på borstikonerna i städhuvudsmodulen.

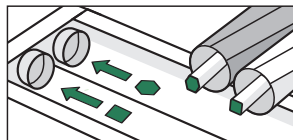

## Rengöra sensorerna för det visuella dockningsmålet, IR-fönstret och laddkontaktarna

- 1 Torka av sensorerna och laddkontaktarna med en ren torr trasa. Du kan även använda en mirakelsvamp för att ta bort smuts på robotens och Clean Base® laddkontakter.

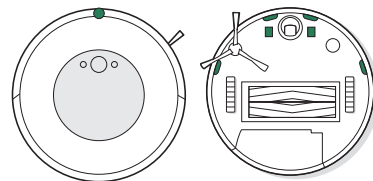

- 2 Kontrollera det visuella dockningsmålet, IR-fönstret och laddkontaktarna för att se till att de är fria från smuts. Torka av med en ren, torr trasa.

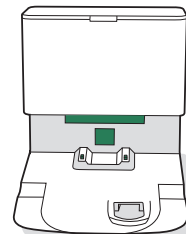

- \* **Viktigt!** Spreja inte rengöringslösning eller vatten på sensorerna eller sensoröppningarna.

SV

## Ta bort skräp från fläktskyddet

Kontrollera om fläktskyddet är täckt med ludd eller skräp och torka rent med en ren och torr trasa.

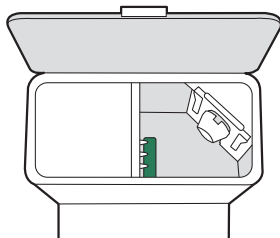

## Byta påse

1 Öppna genom att lyfta upp behållarens lock.

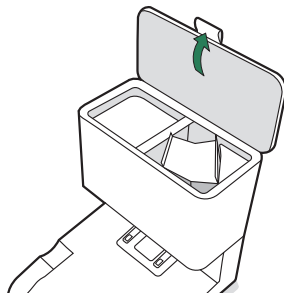

2 Dra plastbrickan uppåt för att avlägsna påsen från behållaren.

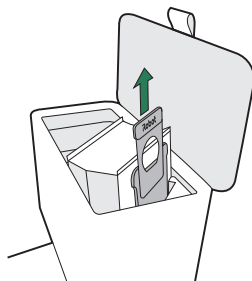

**Obs!** Detta förseglar påsen så att damm och skräp inte läcker ut.

3 Släng den använda påsen.

4 Sätt i en ny påse genom att skjuta in plastbrickan i styrskenor.

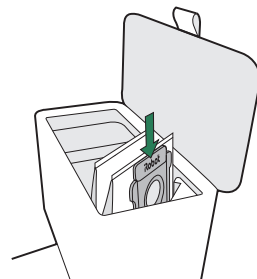

5 Tryck ned locket för att säkerställa att det är helt stängt.

**Obs!** För att roboten och den externa dammbehållaren ska fortsätta fungera på bästa sätt måste robotens filter rengöras och bytas vid behov.

## Rengöra golvtrasan

### HANDTVÄTT

Tvätta trasan grundligt med varmt vatten.

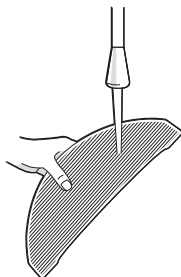

### MASKINTVÄTT

Tvätta med ett program med varmt vatten och lufttorka. Torktumla inte. Tvätta inte tillsammans med ömtåliga plagg.

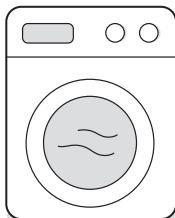

## Sätta tillbaka hylslocket

- 1 Ta bort plattan för golvtrasan.

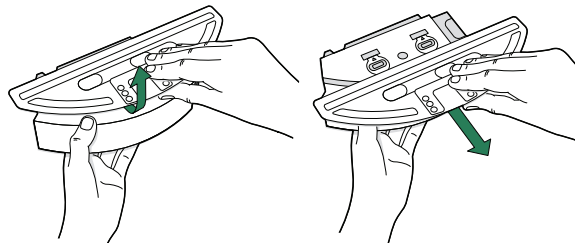

- 2 Ta bort hylslocket genom att dra i gummifliken på sidan.

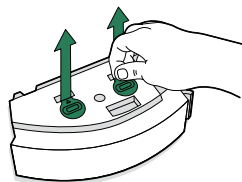

- 3 Sätt dit det nya hylslocket och tryck det ordentligt på plats för att skapa en tät försegling som förhindrar läckage.

- 4 Sätt tillbaka plattan för golvtrasan.



# Felsökning

## Extern dammbehållare

Den externa dammbehållaren indikerar om något är fel via en LED-indikator på behållarens framsida och i iRobot Home-appen.

LED-indikator	Vanligt fel	Åtgärda
Fast rött sken	Påsen är full eller saknas	<ol style="list-style-type: none"><li>1. Ersätt påsen om den är full eller saknas.</li><li>2. Var noga med att påsen placeras korrekt.</li><li>3. Om problemet kvarstår ska du se till att plocka bort allt skräp från öppningen på robotens undersida och den externa dammbehållaren.</li></ol>
Rött blinkande ljus	Läckage eller stopp i dockans utlopp	<ol style="list-style-type: none"><li>1. Se till att behållarens lock är ordentligt stängt och håller tätt. Håll ned CLEAN-knappen på roboten i 2–5 sekunder för att tömma behållaren manuellt.</li><li>2. Plocka bort allt skräp från öppningen på robotens undersida och den externa dammbehållaren.</li><li>3. Dra ur den externa dammbehållarens kontakt ur väggkontakten. Placera den på sidan och kontrollera om det finns skräp i rensslangen. Om det behövs kan du ta loss slangen och rensa bort allt skräp.</li></ol>

Den här produkten har utrustats med ett värmskydd som skyddar mot skador som orsakas av överhettning. Om skyddet aktiveras stannar motorn. Om detta inträffar drar du ur enhetens kontakt, låter den svalna i 30 minuter, tar bort eventuella hinder från rensluckan och rensslangen och sätter sedan tillbaka enhetens kontakt.

## Robot

Roboten indikerar att något är fel genom att avge en larmsignal och ändra ljusringindikatorn till rött. Tryck på CLEAN för mer information. Mer hjälp och instruktionsfilmer finns i iRobot Home-appen.

Om du är osäker på om roboten är klar eller pausad använder du appen iRobot Home till att kontrollera robotens status.

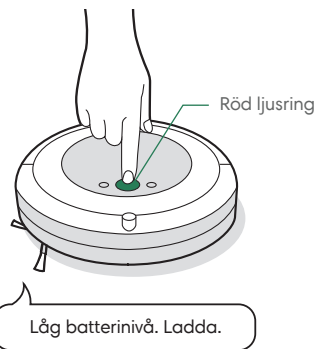

## Batterisäkerhet och transport

För bästa möjliga resultat får du endast använda det Roomba-litiumjonbatteri som medföljer roboten.



**WARNING!** Litiumjonbatterier och produkter som innehåller sådana får endast transporteras enligt strikta regelverk. Om du behöver transportera den här produkten för underhåll, på en resa eller av något annat skäl **MÅSTE** du följa nedanstående transportanvisningar.

- Batteriet **MÅSTE** vara avstängt före transport.
- Stäng av batteriet genom att ta bort roboten från Clean Base® och trycka på  i 10 sekunder. Alla indikatorer kommer då att slockna.
- Förpacka roboten omsorgsfullt före transport.
- Om du behöver hjälp kan du kontakta kundtjänst eller besöka [global.irobot.com](http://global.irobot.com).

# Juridisk information



Härmed försäkras iRobot Corporation att denna robotdammsugare av modell RVD-Y1 överensstämmer med EU:s direktiv för radioutrustning RED 2014/53/EU. En fullständig EU-försäkran om överensstämmelse finns på [www.irobot.com/compliance](http://www.irobot.com/compliance).



Härmed försäkras iRobot Corporation att denna robotdammsugare av modell RVD-Y1 överensstämmer med direktivet för radioutrustning RED 2017. En fullständig UKCA-försäkran om överensstämmelse finns på [www.irobot.com/compliance](http://www.irobot.com/compliance).

En lista med särskilt farliga kemiska ämnen enligt EU-förordning EU 1907/2006 finns här: [www.irobot.com/compliance](http://www.irobot.com/compliance).

Denna robotdammsugare, modell RVD-Y1, innehåller Sundial-radiomodulen: AXF-Y1. Den här robotdammsugaren, modell RVD-Y1, använder WLAN 2,4 GHz-bandet. 2,4 GHz-bandet är begränsat till användning mellan 2 412 MHz och 2 472 MHz med en maximal EIRP-ut effekt på 19,1 dBm (81,28 mW) vid 2 442 MHz.



Produkter märkta med den här symbolen får inte kastas med osorterat hushållsavfall. Du som slutanvändare ansvarar för att uttjänt apparatur kasseras eller återvinns på ett miljövänligt sätt enligt följande:

(1) Återlämna batteriet till den distributör/återförsäljare som du köpte produkten av, eller

(2) kassera batteriet enligt gällande avfallshanteringsregler.

Kassering eller återvinning av produkten på ett korrekt sätt bidrar till att hushålla med naturens resurser och förhindrar eventuella negativa effekter som avfallet annars kan ha på människors hälsa och på miljön. Kontakta kommunen eller närmaste återvinningsanläggning för mer information. Felaktig kassering av produkten kan medföra böter, enligt gällande nationell lagstiftning. Mer information hittar du här: [https://ec.europa.eu/environment/topics/waste-and-recycling/waste-electrical-and-electronic-equipment-weee\\_en](https://ec.europa.eu/environment/topics/waste-and-recycling/waste-electrical-and-electronic-equipment-weee_en)

Återvinn din uttjänta iRobot-produkt på ett ansvarsfullt sätt enligt lokala föreskrifter. Nedan finns en lista med de WEEE-återvinningsorganisationer som anlitas av iRobot vid tidpunkten för försäljningen av produkten.

Plats	Organisation	URL
Österrike	UFH	<a href="http://www.elektro-ade.at/elektrogeraete-sammeln/liste-der-sammelstoesterreich/">http://www.elektro-ade.at/elektrogeraete-sammeln/liste-der-sammelstoesterreich/</a>
Belgien	Recupel	<a href="https://www.recupel.be/en/where-to-go/?searchcollectionPoints=&amp;categories=1%2C2%2C3%2C4#">https://www.recupel.be/en/where-to-go/?searchcollectionPoints=&amp;categories=1%2C2%2C3%2C4#</a>
Tyskland	Zentek	<a href="https://www.ear-system.de/ear-verzeichnis/sammel-und-ruecknahmestback">https://www.ear-system.de/ear-verzeichnis/sammel-und-ruecknahmestback</a>
Danmark	Elretul	<a href="https://www.dpa-system.dk/DPAApplications/DPADB.aspx?wf=CollectionPointSearch.as">https://www.dpa-system.dk/DPAApplications/DPADB.aspx?wf=CollectionPointSearch.as</a>
Spanien	Ecotic	<a href="https://punto-limpio.info/">https://punto-limpio.info/</a>
Frankrike	Eco-systemes	<a href="https://www.eco-systemes.fr/france">https://www.eco-systemes.fr/france</a>
Irland	WEEE Ireland	<a href="http://www.weeeireland.ie/household-recycling/where-can-i-recycle/">http://www.weeeireland.ie/household-recycling/where-can-i-recycle/</a>
Nederländerna	Wecycle	<a href="https://www.watismijnapparaatwaard.nl/">https://www.watismijnapparaatwaard.nl/</a>
Sverige	El-Kretsen	<a href="https://www.sopor.nu/sortera-återvinn/">https://www.sopor.nu/sortera-återvinn/</a>
Storbritannien	Repic	<a href="http://www.responsible-recycling.co.uk/contact-us/find-your-local-recy">http://www.responsible-recycling.co.uk/contact-us/find-your-local-recy</a>

Tillverkarens adress: iRobot Corporation, 8 Crosby Drive, Bedford MA 01730, USA

©2023 iRobot Corporation, 8 Crosby Drive, Bedford, MA 01730, USA. Med ensamrätt. iRobot är ett registrerat varumärke som tillhör iRobot Corporation. Roomba robotdammsugare, Clean Base och Dirt Detect är varumärken som tillhör iRobot Corporation. Wi-Fi och Wi-Fi-logotypen är registrerade varumärken som tillhör Wi-Fi Alliance. Apple och App Store är varumärken som tillhör Apple, Inc. och är registrerade i USA och i andra länder. Google Play är ett varumärke som tillhör Google LLC.

# iRobots kundtjänst

## USA och Kanada

Om du har frågor eller synpunkter på den externa dammbehållaren, vänligen kontakta iRobot innan du kontaktar din återförsäljare.

Du kan börja med att besöka [global.irobot.com](http://global.irobot.com) där du hittar tips, svar på vanliga frågor och information om tillbehör. Den här informationen finns även i iRobot HOME-appen. Om du behöver mer hjälp kan du ringa vår kundtjänst på +1 877 855 8593

## Öppettider för iRobots kundtjänst i USA

Måndag till fredag 9.00–21.00 EST

Lördag och söndag: kl. 09.00–18.00 EST

## Utänför USA och Kanada

Besök [global.irobot.com](http://global.irobot.com) för att:

läsa mer om iRobot i ditt land

få tips och råd om hur du får ut det mesta av din produkt

få svar på frågor

Kontakta ditt lokala supportcenter