

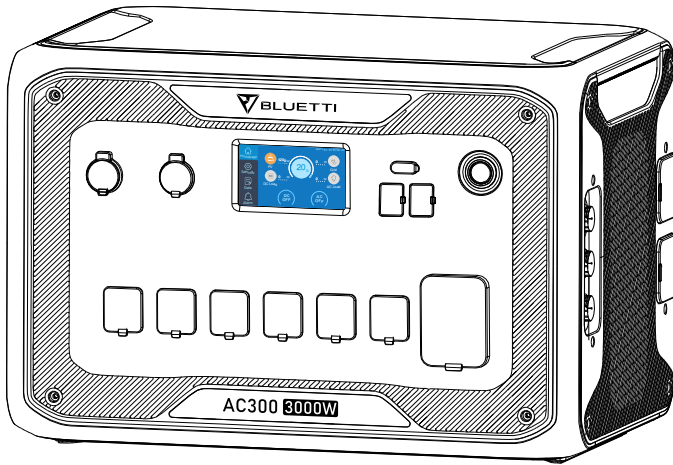

AC300 Portable Power Station

Please read this manual before use and follow its guidance. Keep this manual for future reference.



User Manual

Please read this manual before use and follow its guidance. Keep this manual for future reference.

Contents

English	01-45
01. AC300 INTRODUCTION	01
02. GENERAL SAFETY INSTRUCTIONS	02
03. IN THE BOX	05
04. APP USER GUIDE	07
05. FEATURES OF AC300	11
06. STARTUP & POWER OFF	11
07. USER INTERFACE	12
08. HOW TO RECHARGE AC300+B300 (INPUT) ..	19
09. DISCHARGE (OUTPUT)	26
10. UPS	28
11. SPLIT PHASE FUNCTION	33
12. TECHNICAL SPECIFICATION	36
13. STORAGE AND MAINTENANCE	38
14. TROUBLESHOOTING	38
15. FAQ (Frequently Asked Questions)	44
16. DECLARATION	45
17. FCC WARNING	45
Deutsch	50-93

01. AC300 INTRODUCTION

1.1. Introduction

● The AC300 uses a dual-core controller (ARM controller + DSP controller) which combines digital and analog signals perfectly to manage and control the MPPT module, the AC Inverter module which uses a bidirectional topology supporting AC reverse fast charging, and the DC-to-DC module. The AC300 does not have a built-in battery pack, requires at least one B300 connected, and supports up to four B300 battery packs connected.

● This product integrates a solar charge controller, AC charge controller, AC inverter, lithium battery and battery management system into one. It converts clean and environmentally friendly solar energy and grid electricity into clean electricity and sends it to all of your connected loads.

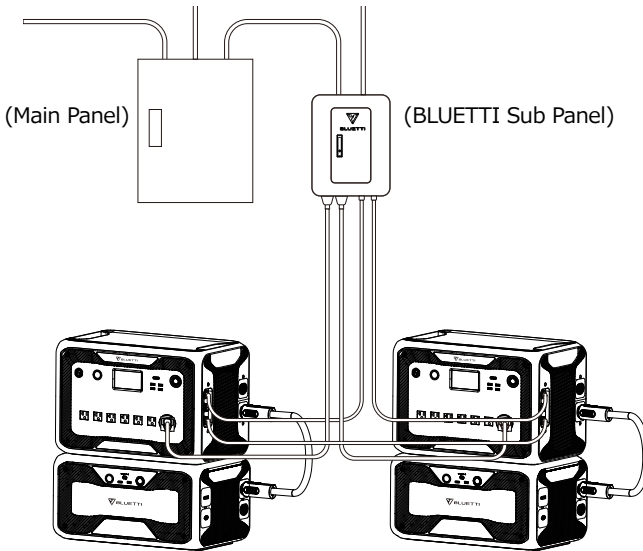

(AC300 grid-tie home power back-up system)

1.2. Abbreviation

- BMS: Battery Management System
- MPPT: Maximum Power Point Tracking
- UPS: Uninterruptible Power Supply
- AC: Alternating Current
- DC: Direct Current

- PV: Solar Panel(s) Charging (Photovoltaic)
- Grid: Home Power Supplied by Utility
- T500: 500W Charger
- DOD: Depth of Discharge
- ECO Mode: A power saving mode for the AC300+B300. The AC output ports are automatically turned off if the load is less than 30W over a span of 4 hours.

02. GENERAL SAFETY INSTRUCTIONS

Please read this manual before operating.

- A licensed electrician is required to install the grid-tie power system as it involves connecting the wires of critical loads from your main electrical box to the BLUETTI Sub Panel (Optional Purchase).
- DO NOT place the power station near heat sources. It is prohibited to place the equipment in an environment with flammable, explosive gas, or smoke. It is also prohibited to operate the equipment in this environment.
- DO NOT attempt to replace the internal battery or any other component of the equipment by anyone other than authorized personnel. There are no enduser serviceable components.
- DO NOT operate in wet conditions. If the equipment becomes wet, please let the unit dry completely before using.
- Please ensure proper ventilation while in use and do not obstruct fan openings. Inadequate ventilation may cause permanent damage to the equipment.
- DO NOT stack anything on top of the power station while in storage or while in use.
- DO NOT move the unit while operating as vibrations and sudden impacts may lead to poor connections to the hardware inside.
- Warning: DO NOT insert foreign objects into any ports of the AC300+B300 (both AC & DC & ventilation holes). The power station generates the same potentially lethal AC power as a household wall outlet. Please use carefully and keep children away from it.
- If necessary, only dry powder fire extinguisher is suitable for the product.
- For safety purposes, please use only the original charger and cables designed for the equipment. We are not liable for damage caused by third-party equipment and may render your warranty, invalid.

2.1. Installation (for grid-tie system)

- Before touching any conductor surface or terminal, measure the voltage of the contact point to confirm that there is no danger of electric shock.
- After the equipment is installed, empty packaging materials such as cartons, foam, plastic, cable ties, etc. should be removed from the equipment area.
- Except for those who operate the equipment, please keep others away from operating AC300.
- The handling of any tools being used needs to be insulated and protected from shock, or use insulated tools.
- All wiring holes need to be sealed. Use fire-resistant mud to seal the wiring holes that have been routed and use the cover of the cabinet.
- It is strictly forbidden to alter, damage or obscure the logo and nameplate on the equipment.
- When installing the device, please use the appropriate tools to tighten any screws.
- Live operation is strictly prohibited during installation.
- Paint scratches during equipment transportation and installation must be repaired in a timely manner. Long-term scratches are strictly prohibited and may cause damage.
- Before operation, the equipment should be secured onto a floor or other stable objects, such as walls or possibly mounting brackets if needed.
- It is prohibited to clean any electrical components inside and outside the cabinet with water.
- Do not change or modify the structure, installation sequence, etc. of the equipment without prior authorization.

2.1.1. Personal Safety

- During the operation of the equipment, if a malfunction that may cause personal injury or equipment damage is found, it should be powered off immediately.
- DO NOT power on the device if the device has not been properly installed or confirmed by all relevant personnel.

2.1.2. Personnel Requirements

- The personnel responsible for the installation and maintenance of the equipment must first undergo rigorous training to understand various safety

precautions and grasp the correct method of operation.

- Trained personnel: personnel who have undergone corresponding technical training and have the necessary experience to be aware of the danger that may be brought to him during the operation, and can take measures to reduce the danger to himself or other personnel to at the lowest limit.
- The replacement of equipment or parts (including software) must be done by professionals or authorized personnel.

2.1.3. Anti-static requirements

When installing the sub-panel with your main panel, you must wear anti-static gloves or an anti-static wrist strap before touching the device. The other end of the anti-static wrist strap should be properly grounded. Do not touch any bare components directly with your hands.

2.1.4. Drilling

The following safety precautions are to be considered when drilling holes on the wall or into the ground:

- It is strictly forbidden to drill holes into the equipment. Drilling will alter and damage the electromagnetic shielding performance of the equipment, internal components, and cables. The risk of metal shavings entering the device can cause short circuits on the circuit board.
- Wear goggles and protective gloves when drilling holes.
- The equipment should be shielded and protected during the drilling process to prevent debris from falling into the equipment. After drilling, any debris which may have landed on the equipment should be removed and cleaned on time.







2.2. Installation environment requirements

- When the equipment is running, please do not block the vents or the heat dissipation system in order to prevent high temperatures and/or fires.
- The equipment should be installed in an area away from liquids. It is forbidden to install it near or below water pipes, air outlets and other locations that are prone to water condensation.
- It is forbidden to install the unit underneath pipes, windows or other similar areas that are prone to water leaks in order to prevent liquids from entering into the equipment. Failure to do so may result in a short circuit.



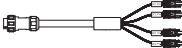



- If liquid is found inside the device, user must turn off the power immediately.
- The equipment room must be properly insulated and the walls and floors must be damp-proof.

03. IN THE BOX

Standard Accessories

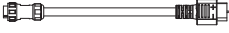
No.	Category	Quantity
1	 AC300 Power Station	1
2	 AC Charging Cable (15A Charge the AC300 with B300)	1
3	 Multifunctional DC Charging Cable For solar, car, lead-acid battery charging.	1
4	 Car Charging Cable Charging AC300+B300 with cable No3.	1
5	 User Manual	1
6	 Warranty Card	1
7	 Certificate of QC PASS	1

Additional Purchase Accessories
 Sold on BLUETTIPOWER.COM

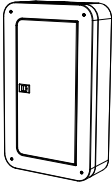
No.	Category	
8	 <p>30A Charging Cable Full speed charging from L14-30 receptacle.</p>	
9	 <p>Lead-acid Battery Charging Cable Charging AC300+B300 via Lead-acid battery.</p>	
10	 <p>PV Drop Down Module (D300S) Connect to rigid panels.</p>	
11	 <p>12V/30A XT60 to Aviation Plug</p>	For 30A DC Output
12	 <p>XT60 to SPC45 To support DC power supply for RV.</p>	
13	 <p>100W USB-C to USB-C To charge electronics with USB-C port.</p>	
14	 <p>AC Charging Cable for Split Phase Charging two AC300 connected in split phase mode via wall outlet.</p>	
15	 <p>Sub Panel Integrate the power station to your home circuit as backup UPS.</p>	

04. APP USER GUIDE

Please make sure the Bluetooth & Wi-Fi State is "ON" (set on touchscreen of AC300) before connecting AC300+B300 to BLUETTI App.



(Main Interface - Settings - Next - Next - Next)

Step 1:

- Search for "BLUETTI" in the App Store (for iOS devices) or Google Play (for Android devices) to download the BLUETTI App to remotely control your AC300+B300. The AC300+B300 system can be controlled via either Bluetooth or Wi-Fi. In order to access the AC300+B300, please launch the BLUETTI App once downloaded and installed, and tap the "LOGIN" icon to register your BLUETTI account. Fill with your related information to continue.

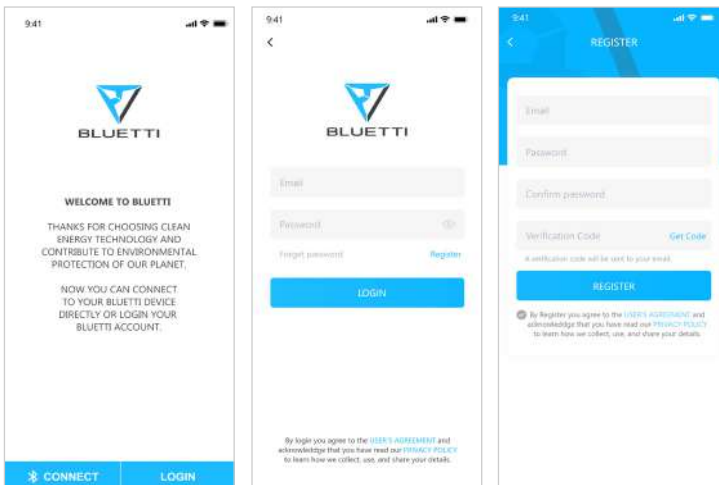

- Check your email account you used in the BLUETTI App for the verification code sent from BLUETTI server and fill in the activation code located within the email to activate your BLUETTI account.



Step 2 :

- Connect AC300 with B300. Scan the unique QR code on AC300 to add the unit on the available device list on the App, and fill it with the password of your 2.4GWifi network to activate the communication function of AC300 for data syncing.

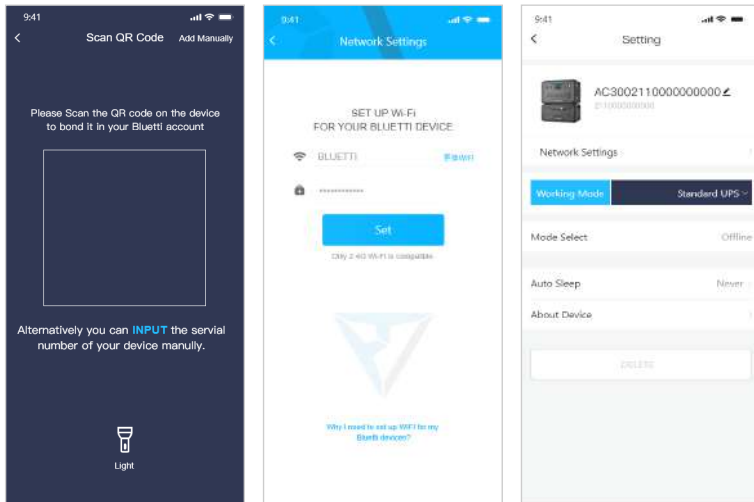

- For Bluetooth Connecting, tap "CONNECT" at the homepage to connect AC300+B300 with your phone via Bluetooth, select the SN number of your devices.

Please tap “settings-product info” on AC300 to view the SN number of your unit.

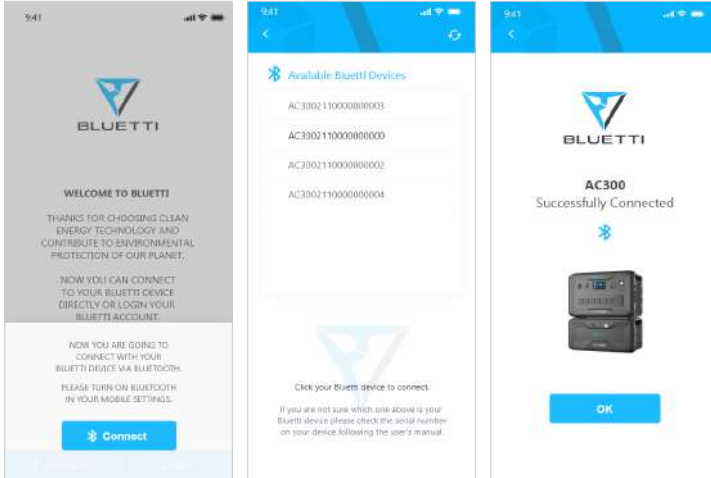

● The basic information can be viewed after the unit is connected with App successfully. Tap “gear icon” to customize the current working mode and parameters of your AC300 under “Settings”.

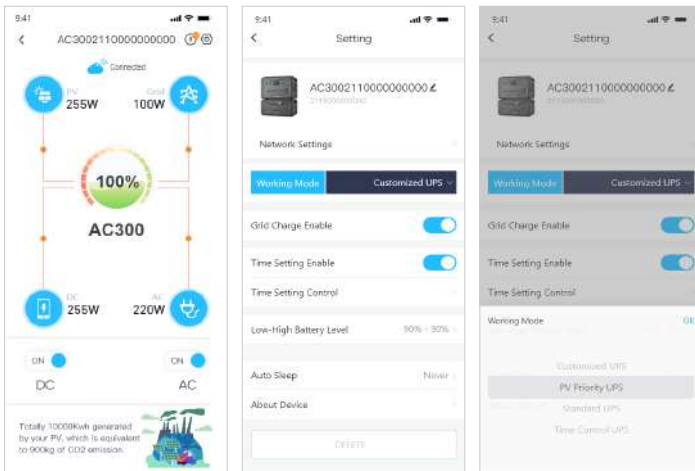

● The BLUETTI App supports a “Firmware Update” function which allows access to the latest software upgrades for continued features, improvements and fixes.

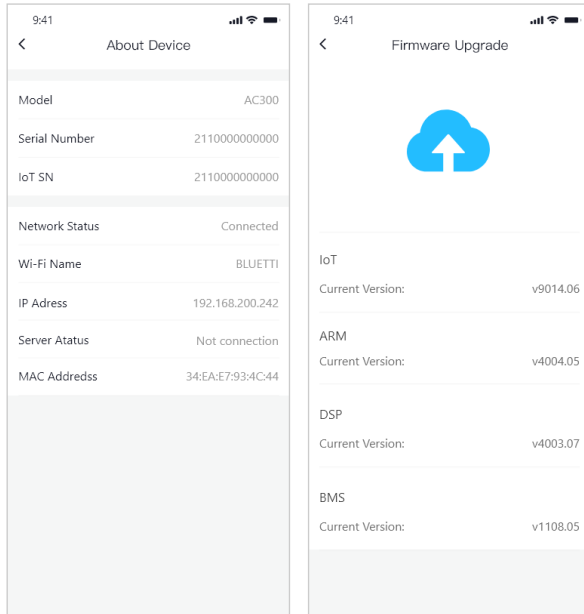

Note: Please keep your phone 5m/16.4ft within the AC300+B300 for a better connection during update.

User cannot turn on AC300 via BLUETTI App.

Also, if BLUETTI APP fails to connect to the Internet. Tap "Settings" on the mainpage of your phone and scroll down until the BLUETTI App shows up(IOS). Tap "Settings" on mainpage of your phone, tap "Application Management" and select BLUETTI(Android).

Tap the BLUETTI icon and verify that "Wireless and Data" permissions are enabled.

05. FEATURES OF AC300

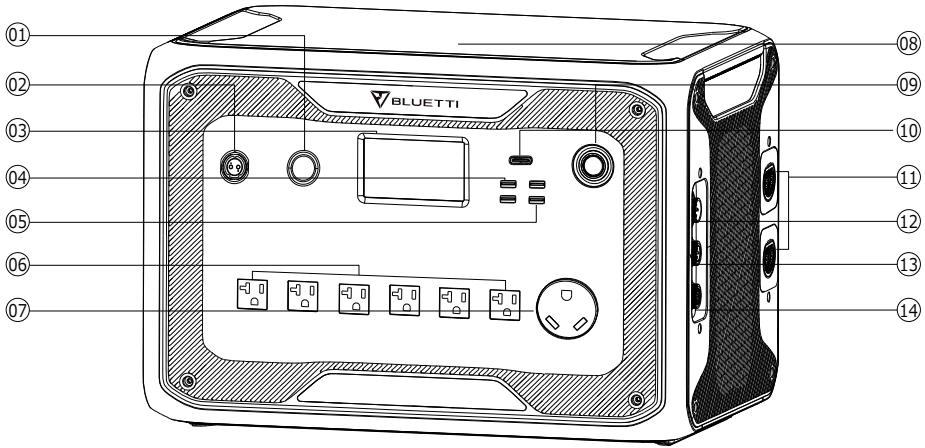

- 01 24V/10A Cigarette Lighter Port
- 02 12V/30A Port
- 03 LCD Screen
- 04 USB-A (fast charging)
- 05 USB-A
- 06 AC Output Port(20A MAX)
- 07 AC Output Port(30A MAX)

- 08 Wireless Charging Pad
- 09 Power Button
- 10 USB-C(PD3.0 protocol supported)
- 11 Battery connection port
- 12 AC Input Port
- 13 DC1/DC2 Input Port
- 14 Communication Interface

06. STARTUP & POWER OFF

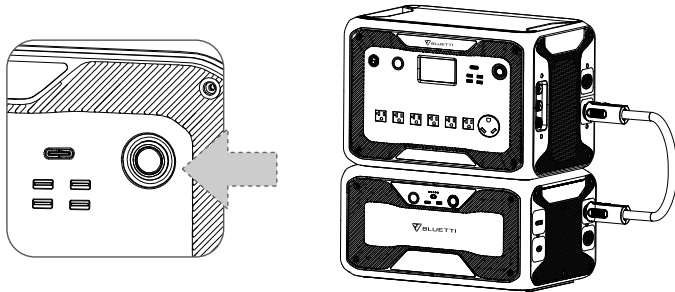

- Connect AC300 with B300. Please follow the steps on B300 User Manual.
- Power On AC300: Long press the power button for 1 second. The power

button indicator will illuminate.

- Power Off AC300: Long press the power button. The power button indicator light will turn off.
- DC power switch and AC power switch are accessible via the Touchscreen LCD. Press the “DC ON/OFF” button and/or “AC ON/OFF” button on the screen to turn ON/OFF the DC/AC output.
- AC300+B300 will turn on automatically from Power Off status when either grid charging and/or PV charging is applied to the unit.
- User can also power ON/OFF of the system by turning ON/OFF B300.
- AC300+B300 will turn off in 4 hours under:
 - a: No Input and Output
 - b: AC and DC switch at OFF state

07. USER INTERFACE

7.1. Main Interface

Tip: The LCD resistive touchscreen, recommended to press lightly with the edge of your fingernail until it "beeps" when it registers a press. **(NOTE: Touchscreen sounds can be disabled in the Settings menu).**

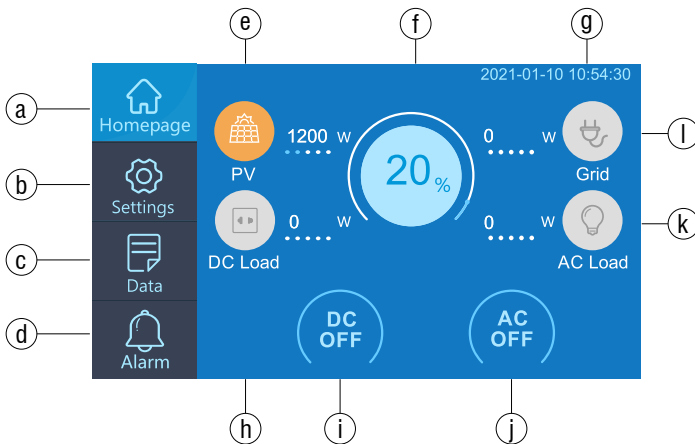

- | | |
|----------------------------|-----------------------------|
| a. Homepage | g. Date/Time |
| b. Settings | h. DC load Information |
| c. Data | i . DC ON/OFF |
| d. Alarm | j . AC ON/OFF |
| e. PV Charging Information | k. AC load Information |
| f . BMS Information | l . AC Charging Information |

7.2. Settings

- You can customize the working mode of AC300+B300 and tweak the parameters such as language, voltage, frequency, current (UPS In-Grid Mode), working type, date/time, etc.
- Click the Settings Button in the homepage to enter the setting interface.

7.2.1. AC Output Voltage & Frequency

● **NOTE: Please check the output voltage, frequency, and other parameters BEFORE using for the first time. The AC300 100-120V AC version cannot be set to 220-240V AC output. Users can tap the screen to set the parameters as needed. Output frequency and voltage can only be tweaked when the AC is OFF (tap the AC icon at homepage to turn off AC output).**

- The list of standard output voltage and frequency in 5 regions or countries.
 - JP Output: 100V/50 or 60Hz
 - US Output: 120V/60Hz
 - AU Output: 240V/50Hz
 - EU/UK Output: 230V/50Hz

7.2.2. DC Input Source

DC Input Source: AC300 integrates dual MPPT and separates the DC input source into DC1 and DC2 in parallel. DC1 indicates the first group of DC input source as the labels written on MC4 plug of PV charging cables: DC1 PV+ and DC1 PV-, DC2 PV+ and DC2 PV-.

DC1/DC2 consist of both positive pole and negative pole of the MC4 plugs. Both DC1 and DC2 input source can be set on touchscreen: (Mainpage - Settings - DC1/DC2 Input Source).

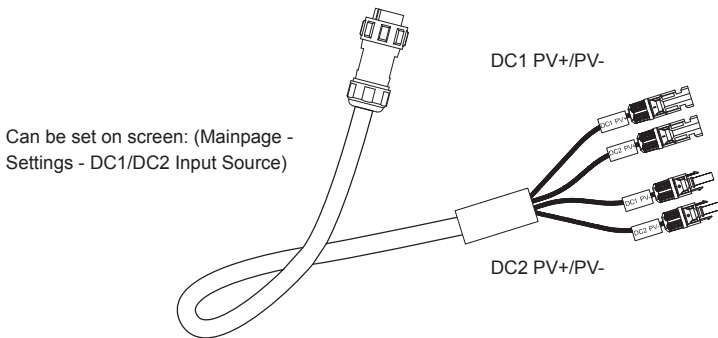



7.2.3 Language Setting & ECO Mode

- Press “English” or “Japanese” icon to set as the system language display of your AC300.
- ECO: The power saving mode of the unit to turn off the AC output to conserve energy if the AC load is less than 30W over 4 hours.



7.2.4. Machine Type (for split phase setting, exclusive for 100-120V Version)

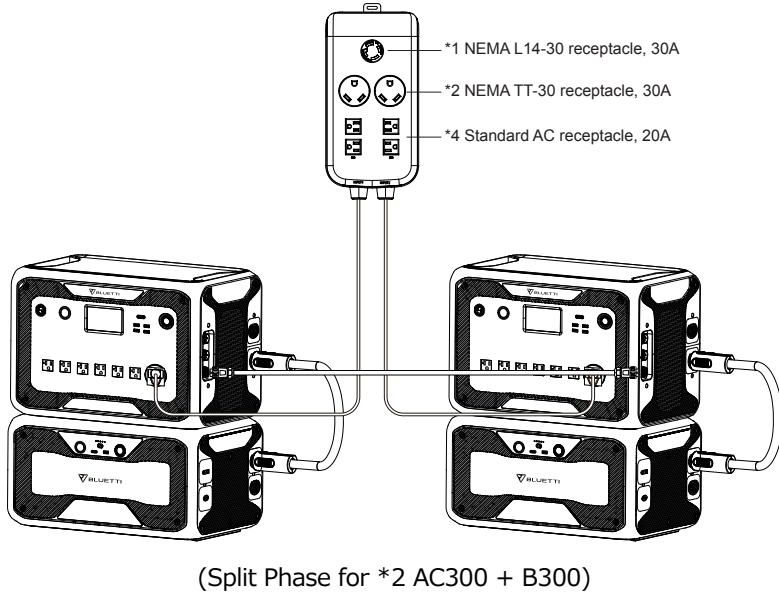

7.2.5. Working Mode

Tip: The AC300+B300 defaults to Standard UPS Mode.

There are 4 working modes you can select in settings:

Standard UPS Mode: Default working mode.

Time Control UPS Mode: Suitable for areas with peak and off-peak time-of use rates in order to save money.

PV Priority UPS Mode: Recommended for areas in stable power supply.

Customized UPS Mode: Customized the parameters for a better user experience. For more details on each UPS Mode setting, please read Chapter 10. UPS.

7.2.6. Max. Grid Input Current

● Please check the specification of your grid, sockets, connections, wires, etc. to determine the maximum allowable current that can be drawn by the AC300. BLUETTI is not liable for any damages, injuries, or any other legal responsibility incurred directly or indirectly from changes made to this setting.

● Max. Grid Input Current: limit the Max. input current of the **tied grid**, when the current exceeds the preset value, AC300 will take charge to be the power source of the circuit.

Note: Only take effect when AC300 has been connected into grid. The value presets at 15A. Email the render for safety password to unlock the Max. grid input current limit.

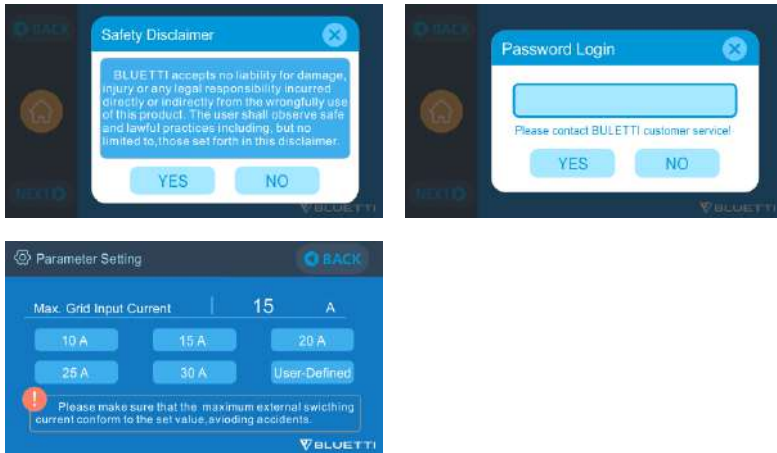

7.2.7. Date and time & Touch Sound & Backlight Brightness

- Tap each respective date and time setting in order to set the date and time as applicable to your local time zone.
- Tap to Enable/Disable touch sound.
- You may change the Backlight Brightness of the LCD by using the slider on the screen.

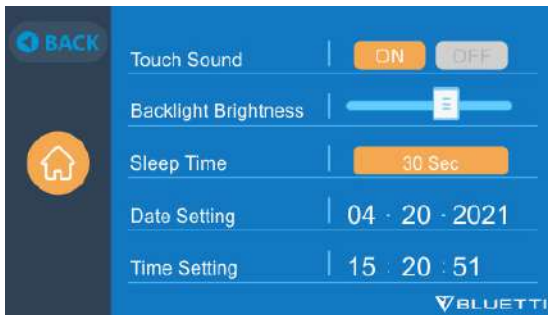

7.2.8. Bluetooth & Wi-Fi Connection

The Bluetooth and Wi-Fi connection can be turned ON or OFF by tapping the ON and OFF icon for either function.

User cannot connect AC300+B300 to BLUETTI App when both of the Wi-Fi and Bluetooth function is disabled.



7.2.9 Restore Factory Settings

This menu item is used to restore some parameters in the system to their original factory values.



7.3. Data

In the Data section, you can check the Battery Status of B300, Product Info, Inverter & Charger Info, and Alarm/Fault History.

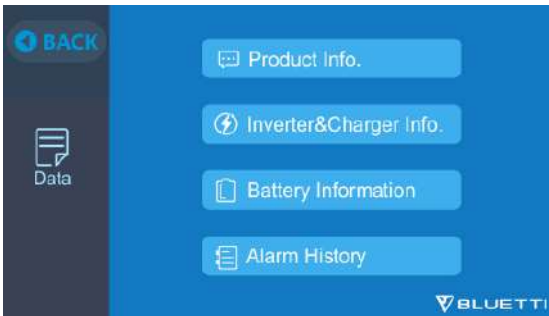

7.3.1. Product Info

- When you select the “Product Info” button, you can view the product model, serial number (SN), control software version, monitoring software version, BMS monitoring software version and display software version.
- The Serial Number (SN) can also be used to pair to BLUETTI APP manually.

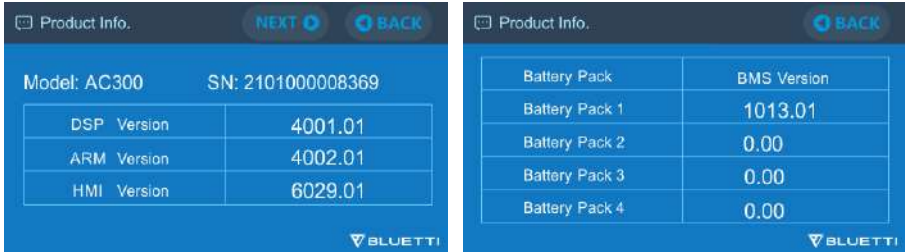

7.3.2. Inverter & Charger Info

By tapping the “Inverter & Charger Info” button, user can view the PV charging, adapter charging, DC output and AC output working status. This section can also be accessed directly from the shortcut icon on the homepage.

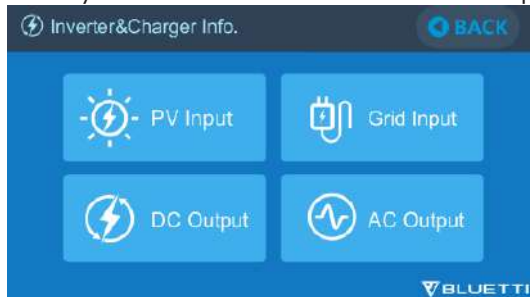

7.3.3. Battery Information

By tapping the “Battery Information” button, user can view the live information of the status of the B300 battery pack. This section can also be accessed directly from the shortcut icon on the homepage.



7.3.4. Alarm History

Tap the “Alarm History” button, user can view all the alarm information generated by the machine. User can turn to the **Chapter 14 Troubleshooting** to check the corresponding solutions.

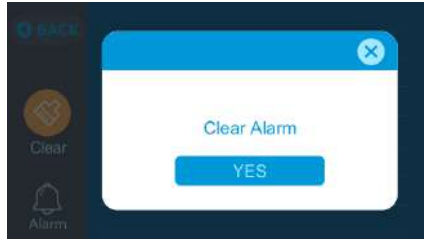

08. HOW TO RECHARGE AC300+B300 (INPUT)

- The AC300 includes two charging ports which can be recharged in different methods . They will be covered in three different sections according to which port(s) are being connected.
- The two ports are named as Aviation Charging Port 1 [CP1] and Aviation Charging Port 2 [CP2].

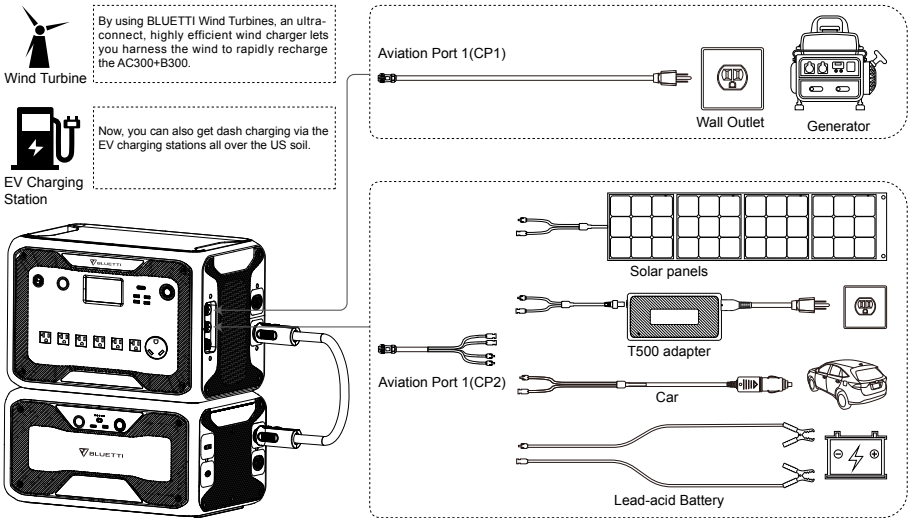

- AC300+B300 supports AC, generator, solar, additional adapter, car, lead-acid

battery, EV, wind turbine and DUAL charging through Aviation Port 1 [CP1] and Aviation Port 2 [CP2].

8.1. CP1 (1st Charging Port)

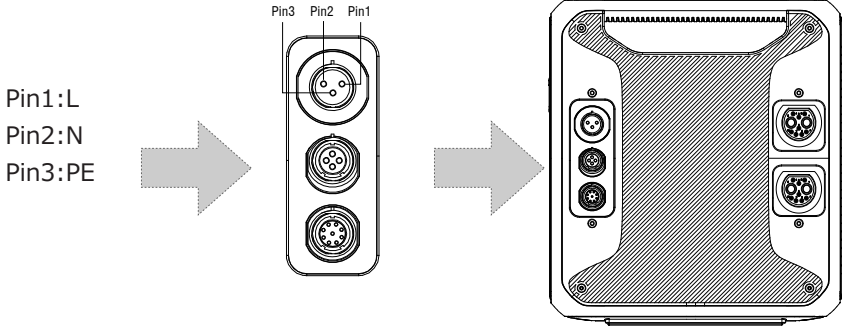

8.1.1. Charging Method 1: From Wall Outlet (by AC charging cable)

Connect the AC300+B300 from CP1 via the AC charging cable to the wall outlet @1500W/100Vac, @1800W/120Vac Max. The charging process will automatically stop when it reaches 100% capacity. Additionally, you can choose to access the BLUETTI Sub Panel or the L14-30 receptacle, the maximum charging power allowed will be up to 3000W.

DO NOT charge the JP/US version(100-120V) AC300+B300 through 220-240V circuit.

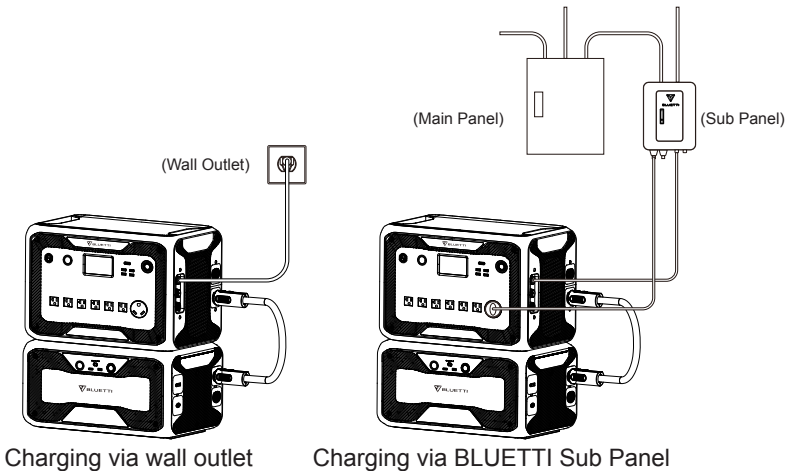

Charging via wall outlet

Charging via BLUETTI Sub Panel

8.1.2. Charging Method 2: From Generator (gasoline, propane, or diesel)

- Connect the AC300 from CP1 via the generator charging cable (sold

separately) to the AC output of the generator. The charging process will automatically stop when it reaches 100%.

- The required output power of your generator has to exceed the Max. input power of the AC input port of the AC300. Also a generator with a pure sine wave output is recommended (e.g. Inverted-based Generators) Voltage limit: 85-110VAC/JP(100VAC),102-132VAC/US(120VAC), 207-253VAC/EU/UK/AU. Frequency limit: 47Hz-53Hz(50Hz),57Hz-63Hz(60Hz).

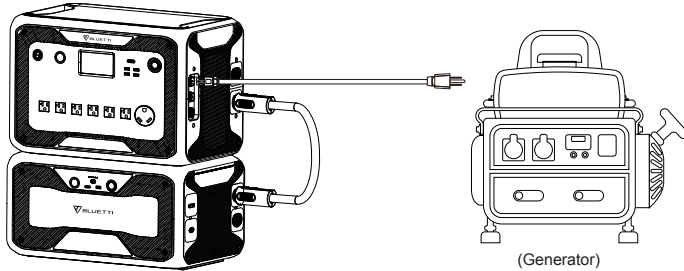

8.2. CP2 (2nd Charging Port)

- Pin1:DC1 PV+
- Pin2:DC2 PV+
- Pin3:DC1 PV-
- Pin4:DC2 PV-

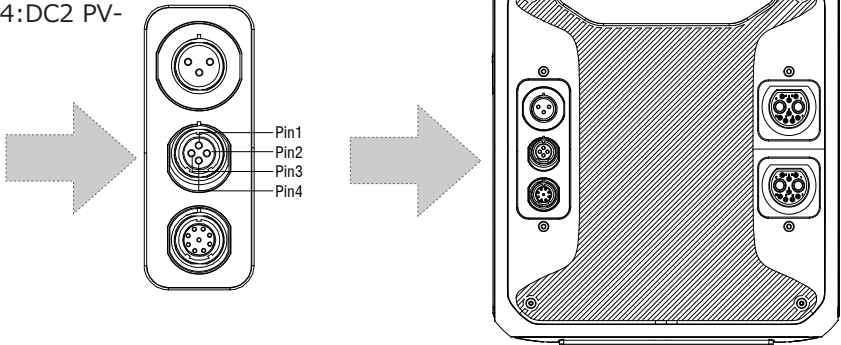

8.2.1. Charging Method 3: Solar Panels (via 4pin aviation-MC4 cable)

- For regular solar panels:
The AC300+B300 supports two PV inputs. Each individual input supports up to 12A and the charging voltage should be between 12-150V. The AC300+B300 can achieve a combined maximum of 2400W of total solar input.
 - a. User can connect solar panels in series(Figure 1).

- b. Connect the MC4 port of solar panels to the MC4-Aviation cable (Figure 2/3).
- c. Plug the Aviation cable to the middle input port on AC300.(Figure 4)

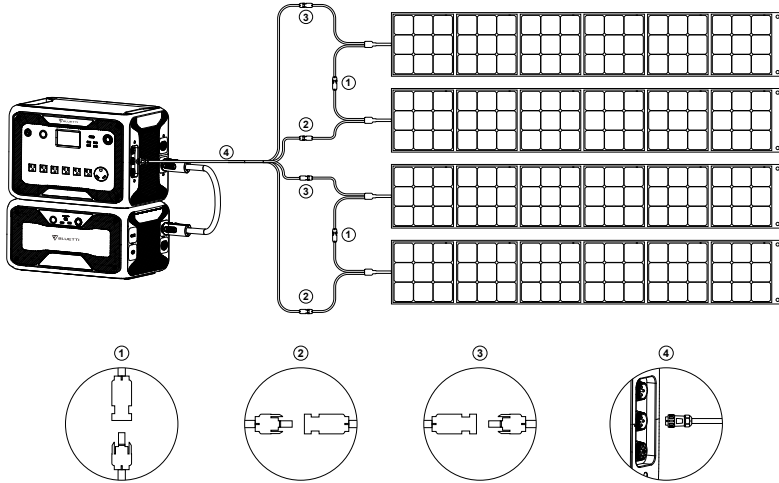

(Easy steps to solar charging)

● If you choose roof/rigid panels to be the solar power source to charge your AC300+B300, user can easily connect your rigid panels with the MC4-to-Aviation cable to your AC300+B300. The optional PV Module (additional accessory) is required to step down the voltage if the open circuit voltage produced by your roof panels exceeds the limit of AC300 can handle: 12-150VDC, 12A*2.

Note: This PV module doesn't work with solar panels that have built-in microinverters, and open circuit voltage over 550V.

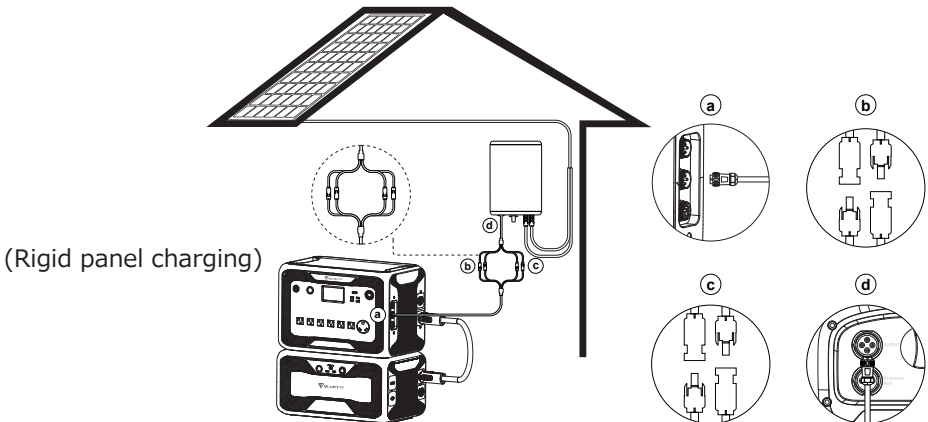

- a. DC Output Cable to AC300
- b. DC1 poles to PV1 poles

- c. DC2 poles to PV2 poles
- d. DC Output Cable to D300S

8.2.2. Charging Method 4 :Car Charging

- Press the power button and connect it to the cigarette lighter port through the car charging cable.
- Enter the setting interface as shown in through the display screen to set DC1/2 input source to set DC1/2 input source to the screen; The product can be charged with 8.2A maximum current.

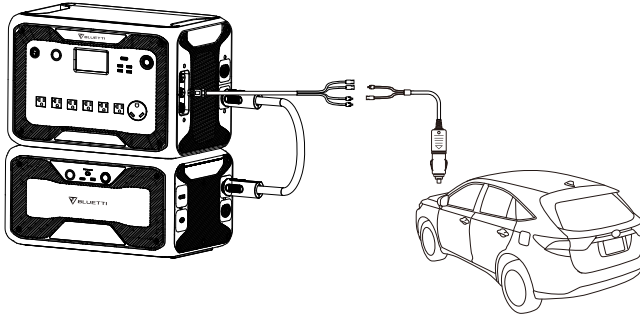

8.2.3. Charging Method 5 :Charging via Lead-acid battery

- Connect to the positive and negative poles of the battery through the provided solar charging cable (pay attention to distinguish the positive and negative poles of the battery, the red clamp indicates the positive pole, and the black one indicates the negative pole) .
- Tap "setting" at homepage to set DC1/2 input source to "Others" to charge from lead-acid battery.

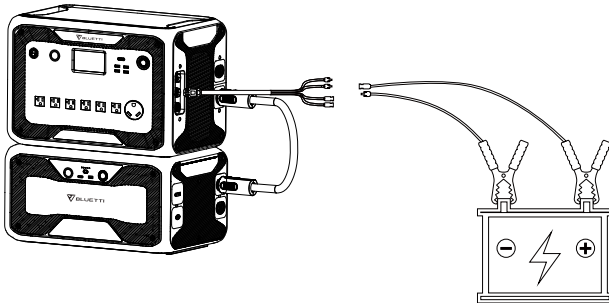

8.3. Dual Charging



By using BLUETTI Wind Turbines, an ultra-connect, highly efficient wind charger lets you harness the wind to rapidly recharge the AC300+B300.



Now, you can also get dash charging via the EV charging stations all over the US soil.

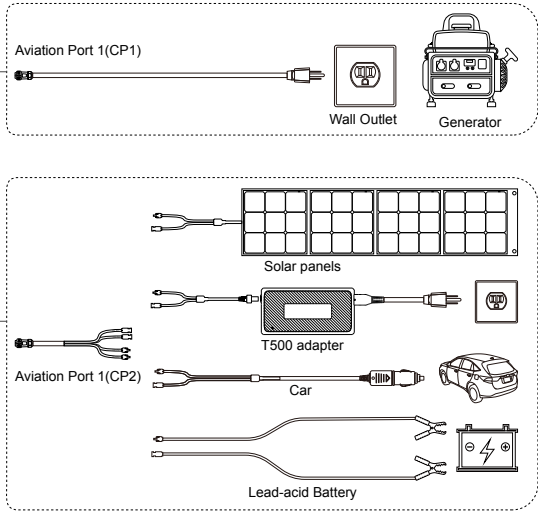
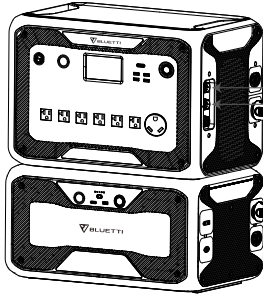

Charging Method 5: Supports charging the AC300+B300 with CP1 and CP2 at same time. You can use any charging methods listed previously, simultaneous, to maximize charging power input. They are listed here again for your convenience. Select one method for CP1 and one method for CP2 for simultaneous charging.

CP1 Charging Port Select:

Method 1: GEN charging cable

Method 2: AC charging cable

CP2 Charging Port Select:

DC Input1:

Method 3: Solar panels (DC Input Source 1, Select PV on the touchscreen)

Method 4: T500 charging adapter (DC Input Source 1, Select Others on the touchscreen)

Method 5: 12V Car Charger/Storage battery (DC Input Source 1, Select Others on the touchscreen) Method 6: 24V Car Charger/Storage battery(DC Input Source 1, Select Others on the touchscreen)



DC Input2:

Method 7: Solar panels (DC Input Source 2, Select PV on the touchscreen)
Method 8: T500 charging adapter (DC Input Source 2, Select Others on the touchscreen)

Method 9: 12V Car Charger/Storage battery (DC Input Source 2, Select Others on the touchscreen)
Method 10: 24V Car Charger/Storage battery (DC Input Source 2, Select Others on the touchscreen)



Method 11: PV Parallel (PV parallel needs to be enabled on the touchscreen)



8.4. How to calculate the recharging time of AC300

E.g. : The total recharging power is 5400W(3000W+2400W) recharged by AC and 2nd PV at same time, the estimation time will be 1.6-2.1Hrs.(AC300 with two B300 in parallel)

09. DISCHARGE (OUTPUT)

The running time of the AC300+B300 is subject to factors such as ambient temperature, discharge rate, remaining battery capacity, altitude and other factors.

9.1. The Output Port

9.1.1. AC Output Port

- AC300 is equipped with *7 AC(US, JP version) / *6 AC(AU,EU,UK) outputs with a continuous 3000W Max. power of output in total, and the ability to support surges up to 6000W.

- Please make sure the combined power requirements of your appliances does not exceed the 3000W limit.

JP/US Version
7 * 100-120V/20A

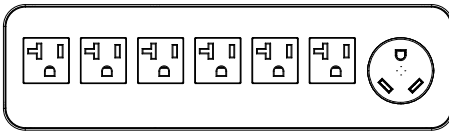

EU Version
6 * 220-240V/20A

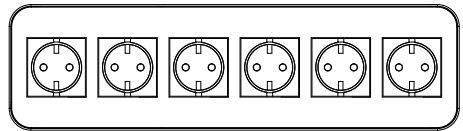

Only the NEMA TT-30 can generate 3000W,30A power of output, the standard AC output port can produce 2000-2400W,20A power of output.

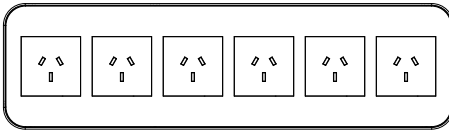

AU Version
6 * 220-240V/20A

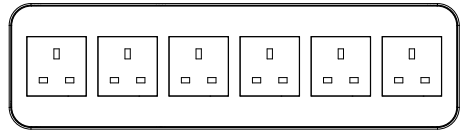

UK Version
6 * 220-240V/20A

9.1.2. DC Output Port

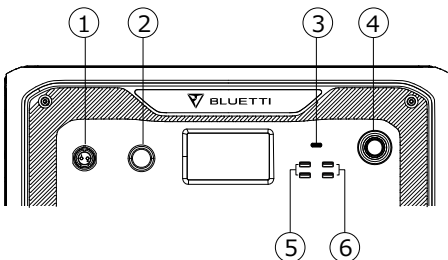

1. *1 RV port
2. *1 24V/10A Cigarette Lighter Port
3. *1 USB-C (PD 100W)
4. *1 Power button
5. *2 USB-A (fast charging)
6. *2 USB-A

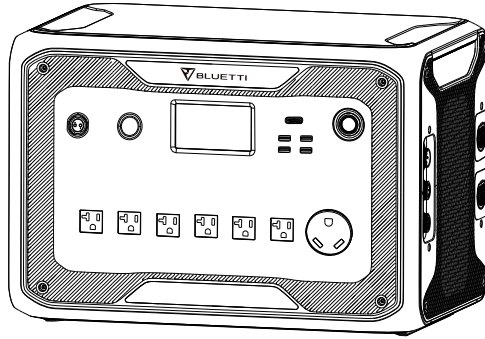

9.2. Operation Time Estimation

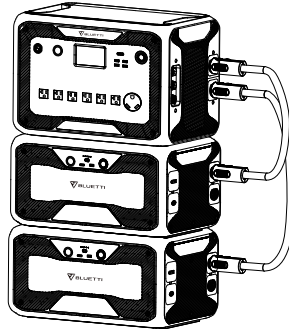

$$AC300 + B300 * 2 = 6144Wh$$

● Kitchen Equipment



Refrigerator
700W(24h)
2.8 Day



Electric Fry Pan
1500W
3.3 Hrs



Microwave Oven
1000W
5.0 Hrs



Washer
500W(1000Wh)
4.8-9.2 Hrs

● Home Equipment



Space Heater
1500W
3.2 Hrs



Air Conditioner
8000Btu
2 Hrs



Smart Phone
18Wh
115 Times



Laptop
45Wh
71 Times



Desktop
300W
14.5 Hrs



CPAP
40W
77 Hrs

● Tools



Bench Grinder
1400W
3.5 Hrs



Welding Machine
1800W
2.8 Hrs



Circular Saw
1400W(2300W)
2.1-3.5 Hrs

●Transportation



Electric Vehicle(16A)
1800W
13.5-16 Miles



E-Bike
500W
9.2 Times

(The estimation operating time is only for reference)

9.3. How to Calculate the Operation Time

●What is the depth of discharge (DoD)?

To extend the battery-life, the power station set the 90% DOD, which means that only 90% of the battery capacity can be discharged. 10% of the energy is reserved to avoid damage to the battery due to over-discharge.

η indicates local inverter efficiency. $DOD=90\%$, $\eta =90\%$.

10. UPS

10.1. UPS Description

An uninterruptible power supply or uninterruptible power source (UPS) is an electrical apparatus that provides emergency power to a load when the input power source or mains power fails. A UPS differs from an auxiliary or emergency power system or standby generator in that it will provide near-instantaneous protection from input power interruptions, by supplying energy stored in batteries, supercapacitors, or flywheels.

10.1.1. FYI (For Your Information)

Max. capacity retention indicates the limit of capacity of the unit that can be recharged by grid, if you set the Max. battery capacity at 80% at Time Control UPS Mode and Customized UPS Mode then AC300 could be charged to 80% via grid. The rest of the 20% capacity will be recharged via solar panels.

10.1.2. UPS working system introduction

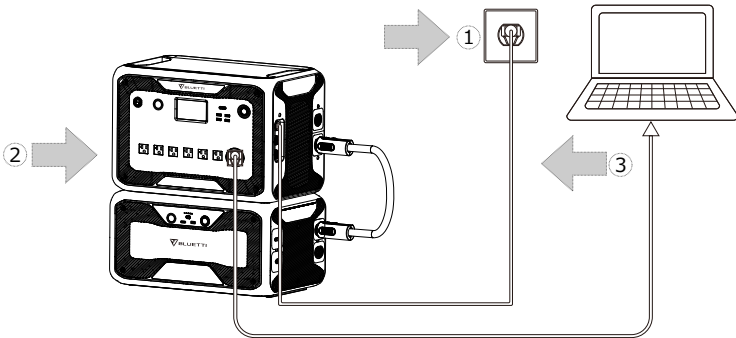
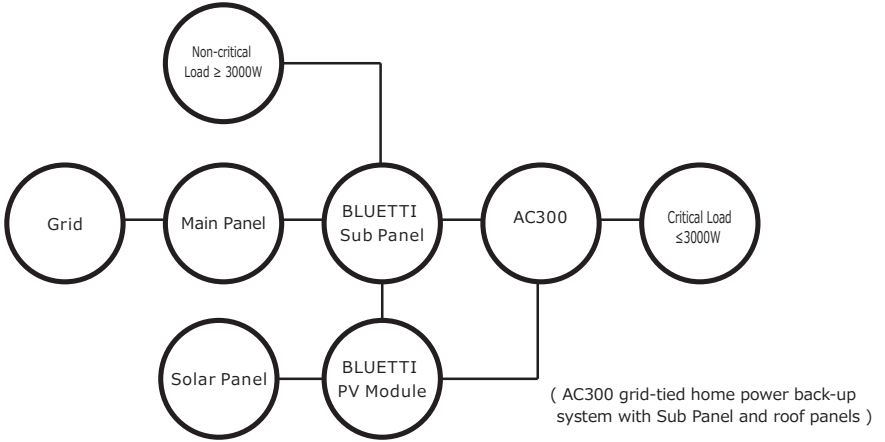
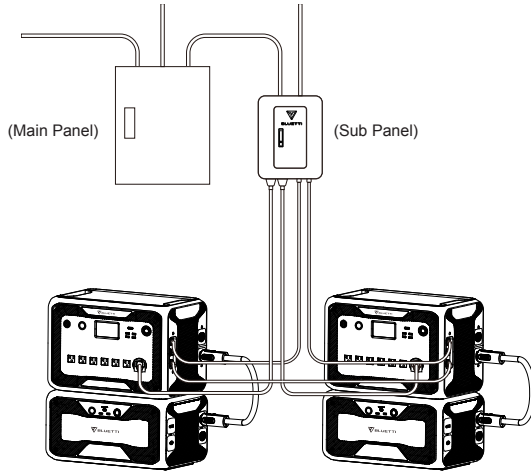

(Plug-in UPS system)

Step1: Plug the AC charging cable into the wall outlet.

Step2: Plug the AC charging cable into the AC input port.

Step3 : Connect the load to AC300 via AC output port

Note: The output power in Plug-in UPS Mode is subject to the **specification of the current and voltage from home circuit.**

a, Standard UPS Mode. b, Time Control UPS Mode.

c, PV Priority UPS Mode. d, Customized UPS Mode.

Eg: Current (15A wire) X Voltage (120V) = 1800W in US

Eg: Current (30A wire) X Voltage (120V) = 3000W in US

10.1.3. Turn On UPS Function

- Select "Setting" on the main touchscreen interface. Select "Next" and select "Working Mode" to choose UPS Mode.

- The default working mode is "Standard UPS Mode".



10.2. Enable UPS Running Mode

10.2.1 Standard UPS Mode

- The AC300+B300 will power your load directly from the grid and maintain a 100% charge. When grid power fails, the AC300 switches to internal batteries.

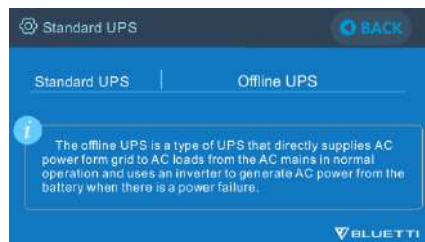
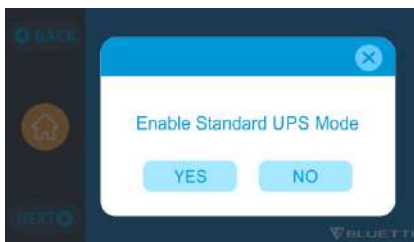

10.2.2. Time Control UPS Mode

● Set the times of the AC300+B300 to be charged via grid power and the times to run loads from its battery.

Charge Time: Set the time of when the AC300+B300 is to be recharged by grid to avoid the higher electricity rates.

Discharge Time: Set the time to switch to batteries to power loads connected to the Sub Panel (Optional Purchase).

● **Parameter Setting:**

Battery SOC Low: When the remaining capacity of AC300+B300 is under the preset High/Low battery capacity, AC300+B300 will stop powering connected loads.

Battery SOC High: The maximum capacity AC300+B300 can be charged via grid. Remaining capacity will be charged via solar panels, car, lead-acid battery or second adapter only.

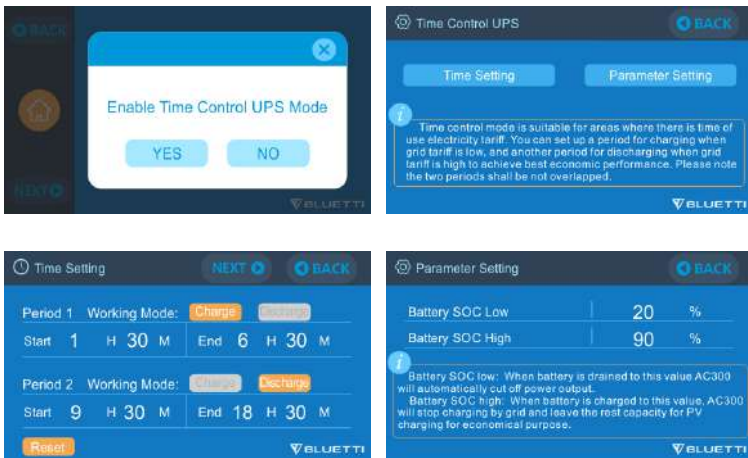

10.2.3. PV Priority UPS Mode

● PV Priority Mode: Recommended for areas with stable grid power. The battery will be recharged mainly by PV for power savings.

● Note: In PV Priority Mode, AC300 can only be recharged via grid to 30% capacity, and also discharge to 30% of the capacity (you can tweak it to 100% for full grid charging manually on touchscreen or App) as the "Reserved capacity for PV charging". And rest of the capacity will be fully charged from either solar power or 2 adaptors.

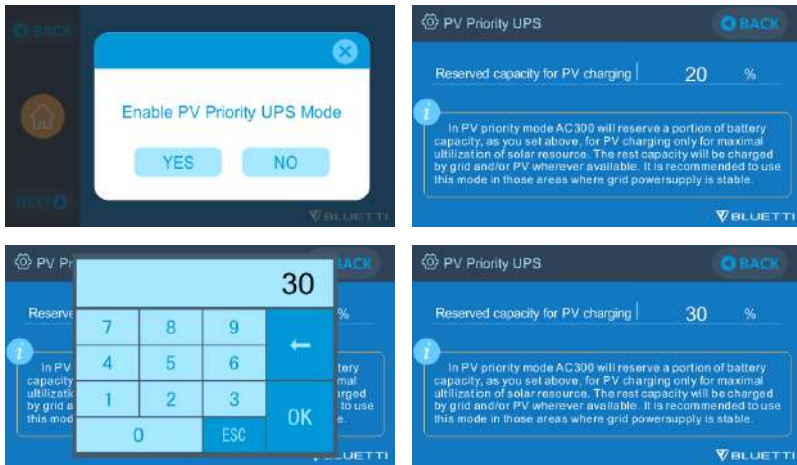

10.2.4. Customized UPS Mode

- Charge/Discharge time, and High/Low Battery SOC can be set in this UPS mode.
- Ability to disable the grid charging. The unit will not charge batteries from grid.
- Apart from Time Control UPS, the main switch of grid charging and time mode settings are involved. The setting of "Time Setting" and "SOC Setting" will take effect on both PV Priority Mode, and Time Control Mode.

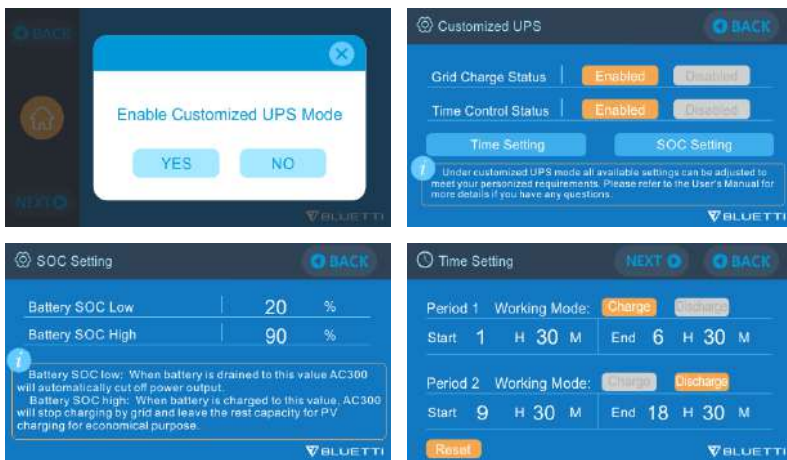

11. SPLIT PHASE FUNCTION

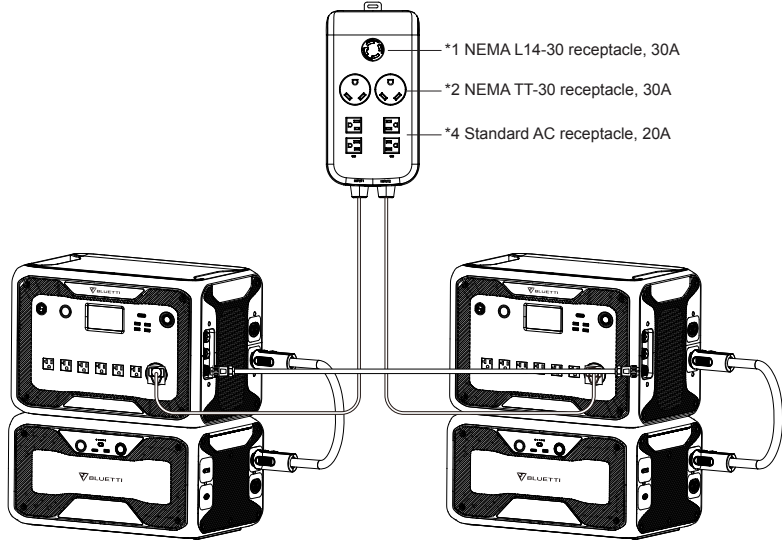

Note:

- (1) Please disconnect the AC charging cable for both AC300 units while binding into split phase box.
- (2) Certificated Technician is required to build the split phase system to power the Sub Panel.

Warning: If you insist to charge the AC300 which has been connected into split phase box already, please make sure the L1/L2/N wire is set at the right phase sequence or the AC300 will be damaged.

L: Live wire **N:** Neutral wire

CONNECTION 1 (Standard Mode)

"Single Phase" is set as the default machine type if you are operating a single AC300+B300 system. It`s the only and correct setting if a single AC300+B300 is being used. "Machine type" is only used to set for Split Phase, "Split Phase" is only used for connecting both *2 AC300+B300 (exclusive for AC300 100-120V Version) bonded 2 pairs of AC300+B300 to one power supply system to double the output power, voltage, so as to capacity. Please refer to Split Phase Setting for detailed information.

CONNECTION 2 (Power Mode)

In Split Phase Power System, it is recommended that you choose the **Fusion AC Input Cable**. The AC input ports of the two set of AC300+B300 should be connected to be as the phase sequence: L1,N,PE and L2,N,PE. Make sure that the phase sequence of the two machines is correct.

Wrong Connection will damage the power station and your warranty will be invalid, BLUETTI will not take responsibility for the damage caused by personal negligence or wrong operation.

The Fusion AC Input Cable(Optional Purchase) is designed to power the Split Phase System. One end of the cable is going to be connected to NEMA L14-30 socket, and connect the aviation plugs to the AC input ports of the two set of AC300+B300. The current of AC input plug: $\geq 30A$.

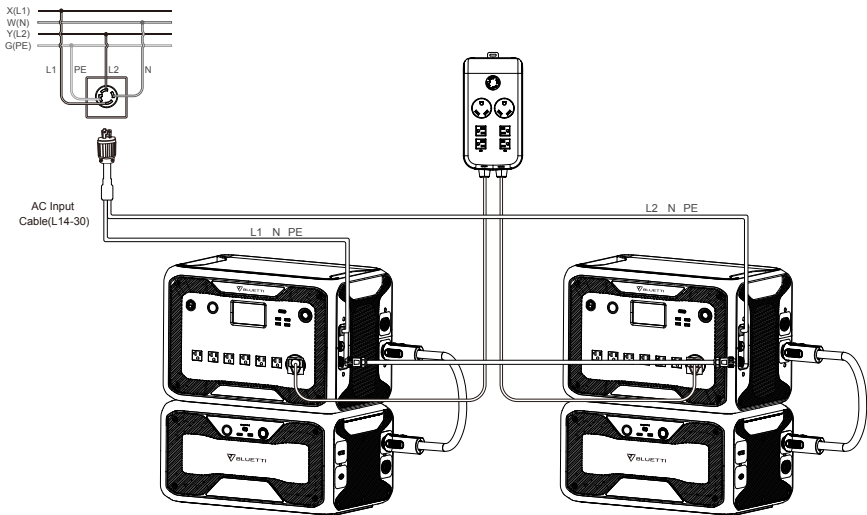

WRONG CONNECTION

It`s forbidden to charge AC300+B300 through the original AC charging cable in Split Phase System, please use Fusion AC Input Cable(Optional Purchase) to charge the two set of the AC300+B300 in Split Phase System.

Wrong Connection will damage the power station and your warranty will be invalid, BLUETTI will not take responsible for the damage caused by personal negligence or wrong operation.

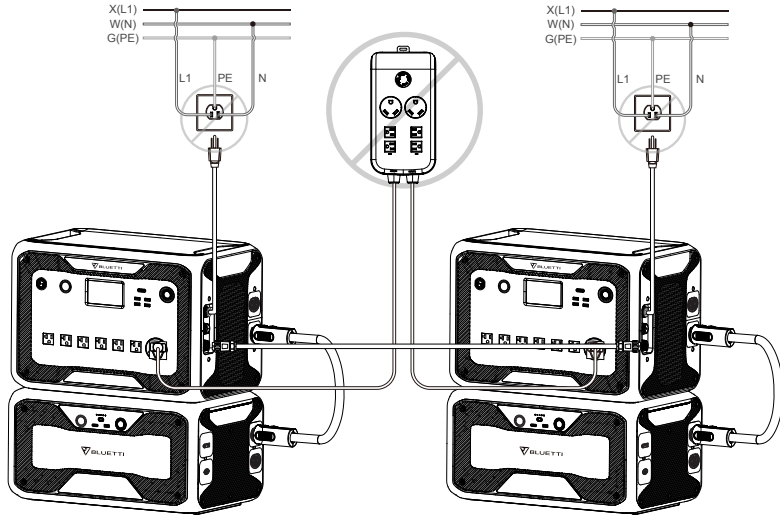

- The “Machine Type” setting on screen is used to enable or disable Split Phase output. Split-Phase output is achieved by bonding two AC300 into one power system to double the available output power, voltage, and capacity.
- “Split Phase” is only used for connecting both *2 AC300 together (exclusive for the 100-120V version of the AC300). A Fusion Box(P30A) is required (sold separately).
- Launch Split Phase Function:

Note:

If one of the AC300 is out of power, the Split Phase Bonding function will deactivate automatically.

- Step 1: Plug the output cables from each of the two AC300 to the Split Fusion Box Pro.
- Step 2: Plug the communication cables from each of the two AC300 to the Split Fusion Box Pro.
- Step 3: Set the Machine Type to "Split Phase" on AC300 either.
- Step 4: Select "Master" or "Slave" on the operating AC300. Select "Master" will set the operating AC300 as the one to control both two AC300. Then select "Slave" for another AC300.
- Step 5: Clear the alarm history if the connection failed and reconnect the cables.



12. TECHNICAL SPECIFICATION

Model	AC300-JP	AC300-US	AC300-EU/UK/AU
Net Weight	21.6kg (47.62lbs)		
Dimensions	520*320*358mm (20.5*12.5*14.1in)		
Charge Temperature	0-40°C (32-104 °F)		
Discharge Temperature	-20-40°C (-4-104 °F)		
Storage Temperature	-20-40°C (-4-104 °F)		
Working Environment Humidity	10-90%		
Certification	PSE, FCC, CE, UN38.3, msds, UL, SAA and ROHS		
Capacity	3072-12288Wh (60-240Ah)		
Battery Type	LiFePO4		
Standard Battery Voltage	51.2VDC		
Battery Cell Voltage Range	44.8-57.6VDC		
Short-circuit Protection	Included		
Over-temperature Protection	Included		
MPPT	Built-in		
Over-temperature Protection			
Discharge Over-temperature	65°C		

Discharge Over-temperature Recovery	55°C		
Charge Over-temperature	55°C		
Charge Over-temperature Recovery	45°C		
AC Output			
AC Inverter	*7 3000W total		*6 3000W total
Rated Output Voltage	100VAC	120VAC	220-240VAC
Rated Output Frequency	50/60Hz		
Rated Continuous Power	3000W		
Rated Output Current	30A	25A	13A
Power of Over-load	3100W < load < 3750W, 2min; 3750W < load < 4500W, 5s; 4500W < load < 6000W, 500ms		
Efficiency	>88%		
THD	<5%		
DC Output			
Cigarette Lighter Port	*1 24VDC,10A		
USB-A	*2 5VDC,3A,15W total		
USB-A(fast charging)	*2 3.6-12VDC,3A;18W*2 total		
USB-C (Type-C)	*1 5-15VDC,3A;20VDC,5A,100W		
Wireless Charging Pad	*2 5/7.5/10/15W*2		
RV Port	*1 12VDC,30A	418W>load, 2S	
AC Input			
Input Voltage	85-110VAC/JP	102-132VAC/US	207-253VAC EU/UK/AU
Input Frequency	47Hz-63Hz		
Max. Input Current	30A		
Configurable Input Current	Preset at 15A, can be changed on screen		
AC Charging Voltage Range	90-264VAC		

AC Charging Frequency Range	47Hz-63Hz
Power of Charging	3000W Max
PV Input	
Max. Input Voltage	150VDC
MPPT Voltage Range	12-150VDC
Max. Power of Input	1200W*2
Rated Input Current	12A*2

13. STORAGE AND MAINTENANCE

- Please turn off the unit and charge it to 50-70% capacity every time before storing it.
- To preserve the battery health, please discharge and fully charge the unit at least once every 6 months.
- Ensure proper ventilation in use or store and keep away from any combustible materials or gases.
- Do not stack anything on the top of the unit in storage or use.
- Avoid exposing the unit to rain or wet environment, and direct sunlight (32-113 °F , 0-45°C), clean and dry environment is strongly recommended.
- Dry, non-abrasive cloths to wipe will be perfect. The power station is a versatile tool for various adventures, simple cleaning would be required from time to time to keep the unit in a good condition.
- Keep the unit away from children and pets.

14. TROUBLESHOOTING

Error Code	Error List	Troubleshooting
001	D-AMCU Warning	Please contact with the dealer if the error still exists after rebooting the unit.
002	D-BMS Warning	Please contact with the dealer if the error still exists after rebooting the unit.

003	D-A Communication Error	Please contact with the dealer if the error still exists after rebooting the unit.
004	Battery Voltage High -Hardware	Please contact with the dealer if the error still exists after rebooting the unit.
005	BUS Voltage High-Hardware	Please contact with the dealer if the error still exists after rebooting the unit.
006	SPS Voltage Low-Hardware	Please contact with the dealer if the error still exists after rebooting the unit.
007	Fan Warning-Hardware	Clean or replace the fan to ensure proper ventilation. Please contact with the dealer if the error still exists after rebooting the unit.
008	OCP (Over Current Protection)- Hardware	Please contact with the dealer if the error still exists after rebooting the unit.
009	LLC Soft-Start Failure	Please contact with the dealer if the error still exists after rebooting the unit.
010	BUS Soft-Start Failure	Please contact with the dealer if the error still exists after rebooting the unit.
011	H-BUS Voltage High	Please contact with the dealer if the error still exists after rebooting the unit.
012	Bus Voltage High	Please contact with the dealer if the error still exists after rebooting the unit.
013	LLC-Bus Voltage High	Please contact with the dealer if the error still exists after rebooting the unit.
014	Bus Voltage Low	Please contact with the dealer if the error still exists after rebooting the unit.
015	DC Input Voltage High	Please contact with the dealer if the error still exists after rebooting the unit.
016	DC Input Voltage Low	Please contact with the dealer if the error still exists after rebooting the unit.
017	DC Input Over Current	Please contact with the dealer if the error still exists after rebooting the unit.
018	Inverter Output Over Current	The output power of load exceeds. Please contact with the dealer if the error still exists after rebooting the unit.

019	Inverter Voltage High	Please check if the output of load meets the specifications of the unit. Turn on the AC after rebooting, please contact with the dealer if the error still exists.
020	Inverter Voltage Low	Please check if the output of the load meets the specifications of the unit. Turn on the AC after rebooting, please contact with the dealer if the error still exists.
021	Grid Input Over Current	Please check if the input of the current meets the specifications of the unit. Turn on the AC after rebooting, please contact with the dealer if the error still exists.
022	Inverter Output Short circuit	Please disconnect the load to make sure the load has been connected properly. Click to clear the alarm history.
023	Inverter Over-load Protection	Please disconnect the load to make sure the output power of loads meet the limit of the unit. Click to clear the alarm history.
024	Phase Integration Error	Check the input wire and whether the "Master" unit or "Slave" unit can work well.
025	AC Relay Short Circuit	Please contact with the dealer if the error still exists after rebooting the unit.
026	AC Relay Open Circuit	Please contact with the dealer if the error still exists after rebooting the unit.
027	Load Relay Short Circuit	Please contact with the dealer if the error still exists after rebooting the unit.
028	Load Relay Open Circuit	Please contact with the dealer if the error still exists after rebooting the unit.
029	INV Soft-Start Failure	Please contact with the dealer if the error still exists after rebooting the unit.
049	PV1 Over Current	Please contact with the dealer if the error still exists after rebooting the unit.
050	PV2 Over Current	Please contact with the dealer if the error still exists after rebooting the unit.

051	PV1 Over Voltage	Please check if the open circuit voltage of solar panels exceeds the input voltage standard of AC300.
052	PV2 Over Voltage	Please check if the open circuit voltage of solar panels exceeds the input voltage standard of AC300.
053	D-BAT Full	The battery is full.
054	D-BAT Drained	Empty of battery. When SOC > 5%, the alarm is cleared. You need to turn AC ON again on the screen.
055	Inverter Overload Warning	The output power of load exceeds.
056	AC Overload Warning	The output power of load exceeds.
057	Grid Voltage High	Please check whether the grid voltage fits the input voltage standard of AC300.
058	Grid Voltage Low	Please check whether the grid voltage fits the input voltage standard of AC300.
059	Grid Frequency High	Please check whether the grid frequency fits the input frequency of AC300.
060	Grid Frequency Low	Please check whether the grid frequency fits the input frequency of AC300.
061	Multi Communication Error	Please check whether the communication cable is connected correctly. Clear the alarm history or restart the unit.
062	Multi Address Error	Please check whether the communication cable is connected correctly. Please check whether the communication cable is connected correctly. Clear the alarm history or restart the unit.
063	Multi Synchronization Error	Please check whether the communication cable is connected correctly. Clear the alarm history or restart the unit.
064	Multi Brak Phase Error	Please check if the input of the AC voltage meets the specifications of the unit. Clear the alarm history or restart the unit.

065	PV Paralleling Error	Please check whether the PV parallel enable setting is consistent with the PV input. Please contact with the dealer if the error still exists after rebooting the unit.
081	BMS Communication Interrupt	Please contact with the dealer if the error still exists after rebooting the unit.
082	LCD Communication Interrupt	Please contact with the dealer if the error still exists after rebooting the unit.
083	EEPROM Read & Write Error	Please contact with the dealer if the error still exists after rebooting the unit.
084	DSP Configuration Error	Please contact with the dealer if the error still exists after rebooting the unit.
085	RTC Read & Write Error	Please contact with the dealer if the error still exists after rebooting the unit.
086	12V/30A Port OCP	Please disconnect the appliances on DC 12V/30A ports. Clear the alarm history or restart the unit.
087	24V/10A Port OCP	Please disconnect the appliances on DC 24V/10A ports. Clear the alarm history or restart the unit.
088	USB/TYPER-C/PD Port Current High	Please disconnect the appliances on USB ports. Clear the alarm history or restart the unit.
089	DC 12V/30A Output Current High	Please disconnect the appliances on DC 12V/30A ports. Clear the alarm history or restart the unit.
090	DC 24V/10A Output Current High	Please disconnect the appliances on DC 24V/10A ports. Clear the alarm history or restart the unit.
091	DC Output soft start Failure	Please contact with the dealer if the error still exists after rebooting the unit.
092	DC 12V/30A Output Short Circuit	Please disconnect the appliances on DC output ports.
093	DC 24V/10A Output Short Circuit	Please disconnect the appliances on DC output ports.

094	USB/TYPE-C/PD Port Locked	Please disconnect the load to make sure the output power of loads meet the limit of the unit. Please contact with the dealer if the error still exists after rebooting the unit.
095	12V/30A DC Port Locked	Please disconnect the load to make sure the output power of loads meet the limit of the unit. Please contact with the dealer if the error still exists after rebooting the unit.
096	24V/10A DC Port Locked	Please disconnect the load to make sure the output power of loads meet the limit of the unit. Please contact with the dealer if the error still exists after rebooting the unit.
097	BMS Temperature abnormal	Please store AC300 at the recommended temperature and leave it until the temperature inside back to the normal standard.
098	BMS Over Voltage	Please contact with the dealer if the error still exists after rebooting the unit.
099	BMS Low Voltage	Please contact with the dealer if the error still exists after rebooting the unit.
100	BMS Over Current	Please contact with the dealer if the error still exists after rebooting the unit.
101	BMS Precharge Error	Please contact with the dealer if the error still exists after rebooting the unit.
102	BMS Output Short Circuit	Please contact with the dealer if the error still exists after rebooting the unit.
103	BMS communication cable error	Please check whether the battery power cable is reliably connected. Please check whether the lock switch on the power cable has been turned on. Please contact with the dealer if the error still exists after rebooting the unit.
107	Temperature Abnormal	Please leave the unit at the recommended temperature few hours to recover. Please contact with the dealer if the error still exists after rebooting the unit.

108	Fan Faulty	Clean or replace the fan to ensure proper ventilation. Please contact with the dealer if the error still exists after rebooting the unit.
-----	------------	--

15. FAQ (Frequently Asked Questions)

- How to claim the warranty and extended warranty?

Please refer to the warranty card you received from where you have ordered the product from. Any extended warranty, if purchased, will only take effect after the default warranty has expired.

- Can the unit firmware be upgraded?

The firmware including ARM, DSP, IoT and BMS can be upgraded online through BLUETTI APP.

- Can it be charged and discharged at the same time?

Yes, the unit supports pass-through charging function for both AC and DC outputs.

- What is the UPS switching latency?

20ms from offline UPS.

- Can I connect my two AC300+B300 units with a Fusion Box(P020A) to achieve double the output power, voltage and capacity?

Only Fusion Box Pro(P030A) can be connected two set of AC300+B300 power station.

- Can I use third-party solar panels to charge the unit?

Yes, the third-party solar panels are available as long as they contain MC4 connectors, besides the voltage (in series or parallel) is between 12V to 150V and the maximum combined input power from the two PV input ports is 2400W. If the open circuit voltage of the panels is between 150V-550V, you can choose D300S to drop down the voltage of the panels to achieve solar charging.

- How do I know whether my appliance can work well with the power station?

Calculate how much the continuous loads are for your appliances are in total. As long as they do not exceed the rated output power of the power station, it should work.

- How can I connect the product to my main panel?

To install the grid-tie power system, an electrician with a professional technician

certificate is required, connect the wires of critical equipment from your main electrical box to the BLUETTI Sub Panel (optional purchase), then connect AC300 to the Sub Panel.

16. DECLARATION

- Some changes including App may not be noticed specifically such as appearance or specifications due to the exterior material or hardware improvement of the product.
- BLUETTI shall not be liable for any damage caused by force majeure such as fire, typhoon, flood, earthquake or the user's intentional negligence, misuse or other abnormal conditions.
- No compensation for damages shall be made for utilizing non-standard adapters and accessories.
- BLUETTI will not bear all responsibilities if the damage is caused by not operating the product properly according to the instruction of user manual.
- AC300 is not suitable for use on the relevant equipment or machines involving:

Personal safety, such as atomic energy devices, aerospace devices, or any equipment or machines that require highly reliable power sources. We are not responsible for accidents, fires, or wrongful or negligent actions done to the machine and equipment which result in damage.

17. FCC WARNING

This device complies with Part 15 of the FCC Rules.

Operation on the product is subject to the following conditions:

- (1) this device may not cause harmful interference.
- (2) this device must accept any interference received, including interference that may cause undesired operation.

Any changes or modifications not expressly approved by the party responsible for compliance could void the user's authority to operate the equipment.

NOTE: This equipment has been tested and found to comply with the limits for a Class B digital device, pursuant to Part 15 of the FCC Rules. These limits are designed to provide reasonable protection against harmful interference in

a residential installation. This equipment generates, uses and can radiate radio frequency energy, if not installed and used in accordance with the instructions, may cause harmful interference to radio communications.

However, there is no guarantee that interference will not occur in a particular installation.

If this equipment does cause harmful interference to radio or television reception, which can be determined by turning the equipment off and on, the user is encouraged to try to correct the interference by one or more of the following measures:

- Reorient or relocate the receiving antenna.
- Increase the separation between the equipment and receiver.
- Connect the equipment into an outlet on a circuit different from that to which the receiver is connected.
- Consult the dealer or an experienced radio/TV technician for help.

FCC Radiation Exposure Statement

This equipment complies with FCC radiation exposure limits set forth for an uncontrolled environment. This equipment should be installed and operated with a minimum distance of 0.65ft between the radiator and your body.



Tragbare Stromversorgung AC300

Bitte lesen Sie dieses Handbuch und befolgen Sie die Anweisungen vor dem Gebrauch. Bitte bewahren Sie dieses Handbuch auf.

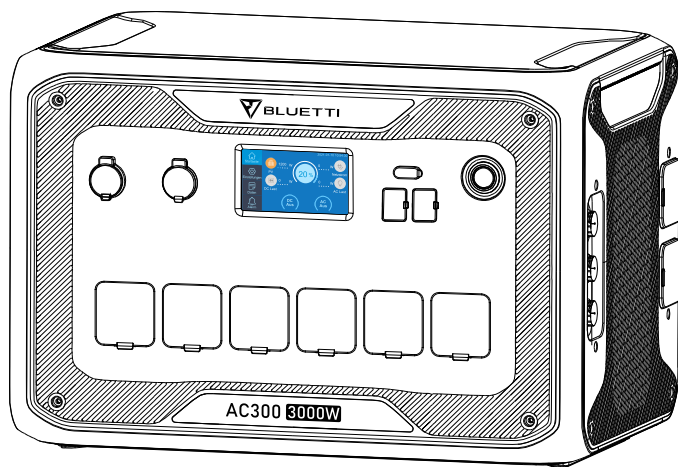

Benutzerhandbuch

Bitte lesen Sie dieses Handbuch und befolgen Sie die Anweisungen vor dem Gebrauch. Bitte bewahren Sie dieses Handbuch auf.

01. EINFÜHRUNG IN DIE AC300

1.1. Einführung

● Die AC300 verwendet einen Doppelkernkontroller (ARM-Kontroller und DSP-Kontroller), der digitale und analoge Signale kombiniert, um das MPPT-Modul zu verwalten und zu steuern. Das AC-Wechselrichtermodul, welches eine bidirektionale Topologie verwendet, die AC-Rückwärts-Schnellladung unterstützt und das DC-zu-DC-Modul. Das AC300 verfügt nicht über einen eingebauten Akku und erfordert mindestens eine angeschlossene B300 und unterstützt bis zu vier angeschlossene B300-Akkupacks.

● Dieses Produkt besitzt einen Solarladeregler, einen AC-Laderegler, einen Wechselrichter, eine Lithiumbatterie und ein Batteriemanagementsystem. Es wandelt umweltfreundlichen Solar- und Netzstrom in sauberen Strom um und leitet ihn an alle Ihre angeschlossenen Verbraucher weiter.

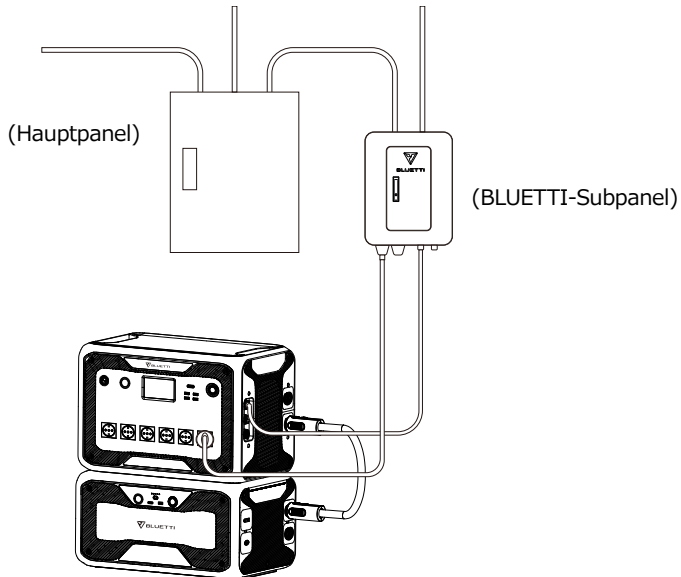

(Das netzgesicherte Heim-Ersatzstromversorgungssystem der AC300)

1.2. Abkürzung

- BMS: Batteriemanagementsystem
- MPPT: Maximale Leistungspunktverfolgung
- UPS: Unterbrechungsfreie Stromversorgung

- AC: Wechselstrom
- DC: Gleichstrom
- PV: Aufladen von Solarpanel(e) (Photovoltaik)
- Netz: Heimstromversorgung durch Versorgungsunternehmen
- T500: 500W-Ladegerät
- DOD: Entladungstiefe
- ECO-Modus: Ein Energiesparmodus für den AC300+B300. Die AC-Ausgangsanschlüsse werden automatisch ausgeschaltet wenn die Last über einen Zeitraum von 4 Stunden weniger als 30 W beträgt.

02. ALLGEMEINE SICHERHEITSHINWEISE

Bitte lesen Sie dieses Handbuch vor der Bedienung.

- Eine Elektrofachkraft ist erforderlich, um das netzgebundene Stromversorgungssystem zu installieren, da die Hauptanschlüsse von Ihrem Hausanschlusskasten an das BLUETTI-Subpanel angeschlossen werden müssen (optionaler Kauf).
- Stellen Sie die mobile Stromversorgung NICHT in der Nähe einer Wärmequelle auf. Es ist unzulässig das Gerät in einer Umgebung mit brennbaren, explosiven Gasen oder Rauch zu platzieren. Ein Betrieb in dieser Umgebung ist ebenfalls zu vermeiden.
- Versuchen Sie NICHT eine interne Batterie oder eine andere Komponente des Geräts von nicht autorisierte Personen ersetzen zu lassen. Es gibt keine für den Endbenutzer wartbaren Komponenten im Inneren des Gerätes.
- Arbeiten Sie NICHT unter nassen Bedingungen. Wenn das Gerät nass wird lassen Sie es bitte vor dem Verwenden wieder vollständig trocknen.
- Bitte achten Sie während des Gebrauchs auf eine ordnungsgemäße Belüftung und decken Sie die Lüfteröffnungen nicht ab. Eine unzureichende Belüftung kann zu dauerhaften Schäden am Gerät führen.
- Legen Sie keine Gegenstände auf die mobile Stromversorgung während sie gelagert oder verwendet wird.
- Setzen Sie das Gerät während des Betriebs keinen Vibrationen oder Stößen aus, da dies zur Lockerungen der Kontakt- und Steckverbindungen im Inneren führen kann.
- Warnung: Stecken Sie KEINE ungeeigneten Teile in die Anschlüsse des AC300+B300 ein (sowohl in den AC & DC Buchsen, als auch in die

Lüftungslöcher). Die mobile Stromversorgung produziert den gleichen potenziell tödlichen Wechselstrom wie er an einer Haushaltssteckdose anliegt. Bitte verwenden Sie es vorsichtig und halten Sie Kinder davon fern.

- Verwenden Sie bei Bedarf nur trockene Pulverfeuerlöscher für dieses Produkt.
- Aus Sicherheitsgründen verwenden Sie bitte nur das Originalladegerät und die Kabel, die für Ihr Gerät entwickelt wurden. Wir sind nicht verantwortlich für Schäden, die durch Geräte Dritter verursacht werden. Die Garantie kann dadurch ihre Gültigkeit verlieren.

2.1. Installation (für netzgesicherte Systeme)

- Bevor Sie eine Leiteroberfläche oder einen Anschluss berühren, messen Sie die Spannung der Kontaktstelle, um sicherzustellen, dass keine Gefahr eines elektrischen Schlags besteht.
- Nach der Installation des Geräts sollten leere Verpackungsmaterialien wie Kartons, Schaumstoff, Kunststoff, Kabelbinder usw. aus dem Gerätebereich entfernt werden.
- Lassen Sie nur eingewiesene Personen das Gerät bedienen.
- Alle verwendeten Werkzeuge sollten isoliert sein.
- Alle Verdrahtungslöcher müssen abgedichtet werden. Verwenden Sie feuerfeste Dichtmasse, um Kabeldurchbrüche abzudichten. Verwenden Sie die Abdeckung des Schrankes wenn vorgesehen.
- Eine Veränderung, Entfernung oder Abdeckung des Logos oder des Typenschildes auf dem Gerät ist unzulässig.
- Bitte verwenden Sie bei der Installation des Geräts die entsprechenden Werkzeuge, um die Schrauben festzuziehen.
- Führen Sie keinesfalls eine Installation unter Spannung durch!
- Lackkratzer durch Transport oder Installation sollten rechtzeitig repariert werden. Langfristige Kratzer sind zu vermeiden, da dies zu Schäden führen kann.
- Vor dem Betrieb sollte das Gerät auf einem Boden oder anderen stabilen Gegenständen wie Wänden oder ggf. Montagehalterungen befestigt werden.
- Auf keinen Fall elektrische Komponenten innerhalb und außerhalb des Schrankes mit Wasser reinigen.

Der Aufbau und die Installationsweise darf ohne vorherige Genehmigung nicht verändert werden.

2.1.1. Persönliche Sicherheit

- Während des Betriebs sollte das Gerät sofort ausgeschaltet werden, wenn festgestellt wird, dass es zu Personenschäden oder Schäden am Gerät kommen kann.
- Schalten Sie das Gerät nicht ein, wenn es nicht ordnungsgemäß installiert ist oder nicht von einer verantwortlichen Person freigegeben wurde.

2.1.2. Personalanforderungen

- Das für die Installation und Wartung der Geräte verantwortliche Personal muss sich zunächst einer strengen Schulung unterziehen, die verschiedenen Sicherheitsvorkehrungen verstehen und die richtigen Betriebsmethoden beherrschen.
- Geschultes Personal: Personal, welches eine entsprechende technische Ausbildung durchlaufen hat und über die notwendige Erfahrung verfügt um sich der Gefahr bewusst zu sein, die ihm während der Operation entstehen kann.
- Der Austausch von Geräten oder Teilen (einschließlich Software) muss von Fachleuten oder autorisiertem Personal durchgeführt werden.

2.1.3. Antistatische Anforderungen

Bei der Installation von Subpanelen mit dem Hauptpanel müssen Sie antistatische Handschuhe oder antistatische Armbänder tragen bevor Sie das Gerät berühren. Das andere Ende des antistatischen Armbands sollte ordnungsgemäß geerdet sein. Berühren Sie keine exponierten Bauteile direkt mit den Händen.

2.1.4. Bohren

Beachten Sie beim Bohren von Löchern die folgenden Sicherheitsvorkehrungen:



- Das Bohren an den Geräten ist unzulässig. Bohren kann die elektromagnetische Abschirmleistung von Geräten, internen Komponenten und Kabeln verändern und beschädigen. Das Risiko, dass Metallspäne in das Gerät eindringen, kann zu einem Kurzschluss der Leiterplatte führen.
- Tragen Sie beim Bohren eine Schutzbrille und Schutzhandschuhe.
- Die Geräte sollte während des Bohrvorgangs abgeschirmt und geschützt werden um zu verhindern, dass Schmutz in die Geräte fällt. Nach dem Bohren sollten alle Verschmutzungen, die möglicherweise auf dem Gerät gelandet sind, rechtzeitig entfernt und gereinigt werden.



2.2. Anforderungen an die Installationsumgebung

- Wenn das Gerät läuft, blockieren Sie bitte nicht die Lüftungsöffnungen oder das Wärmeableitungssystem um hohe Temperaturen und / oder Brände zu vermeiden.
- Das Gerät sollte in einem Bereich installiert werden, der von Flüssigkeiten entfernt ist. Es ist unzulässig, es in der Nähe oder unter Wasserleitungen, Luftauslässen und anderen Orten, die anfällig für Wasserkondensation sind, zu installieren.
- Es ist unzulässig die Geräte in Rohren, Fenstern und anderen undichten Stellen zu installieren, um zu verhindern, dass Flüssigkeit in das Innere der Geräte gelangt. Andernfalls kann dies zu einem Kurzschluss führen.
- Wenn Flüssigkeit im Gerät gefunden wird, muss der Benutzer die Stromversorgung sofort ausschalten.
- Der Maschinenraum muss ordnungsgemäß isoliert sein und die Wände und Böden müssen feuchtigkeitsbeständig sein.

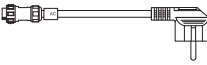
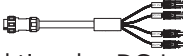
03. IN DER BOX





Standardzubehör

Nr.	Kategorie	Menge
1	 AC300 mobile Stromversorgung	1
2	 AC-Ladekabel (Laden Sie das AC300 15A mit dem B300)	1
3	 Multifunktionales DC-Ladekabel Zum Laden von von Solar-,Auto-Batterien und Bleiakкумуляtor.	1
4	 Auto-Ladekabel Laden Sie die AC300+B300 mit Kabel Nr.3 auf.	1

5	 Benutzerhandbuch	1
6	 Garantiekarte	1
7	 Zertifikat von QC PASS	1

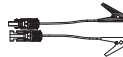
Zusätzliches Zubehör (nicht im Lieferumfang)

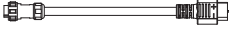
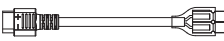
Auf BLUETTI POWER.COM erhältlich

Nr.	Kategorie	
8	 Ladekabel für Bleiakкумулятор Laden Sie AC300+B300 über Bleiakкумулятор auf.	
9	 PV-Dropdown Modul (D300S) Connect to rigid panels.	
10	 12V/30A XT60 auf Luftfahrtstecker	Für 30A DC-Ausgang
11	 XT60 bis SPC45 Zur Unterstützung der DC-Stromversorgung für RV.	
12	 100W USB-C bis USB-C Zum Aufladen von Elektronik mit USB-C-Anschluss.	
13	 AC-Ladekabel für Split-Phase Laden Sie zwei AC300 im Phase-Phase-Modus über eine Steckdose angeschlossen sind.	

04. APP BENUTZERHANDBUCH

Bevor Sie AC300+B300 mit der BLUETTI App verbinden, stellen Sie sicher, dass die Bluetooth & W-LAN-Einstellungen "ON" (auf dem Touchscreen des AC300 eingestellt) ist.

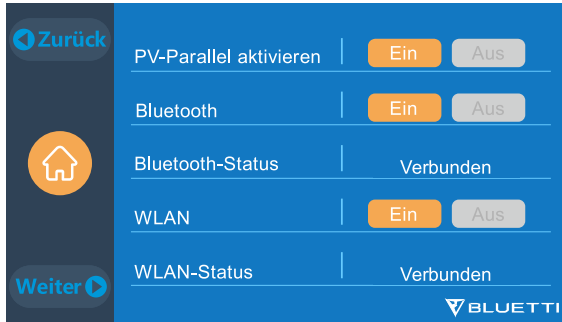

(Hauptschnittstelle - Einstellungen - Weiter - Weiter - Weiter)

Schritt 1:

- Sie können im App Store (für iOS-Geräte) oder Google Play (für Android-Geräte) nach "BLUETTI" suchen und die BLUETTI App herunterladen, um Ihre AC300+B300 fernzusteuern. Das AC300+B300 System kann über Bluetooth oder W-Lan gesteuert werden. Um auf den AC300+B300 zuzugreifen, starten Sie bitte die BLUETTI App nach dem Herunterladen und Installieren und klicken Sie dann auf das Symbol "Einloggen". Um Ihr BLUETTI-Konto zu registrieren, füllen Sie Ihre zugehörigen Informationen aus.

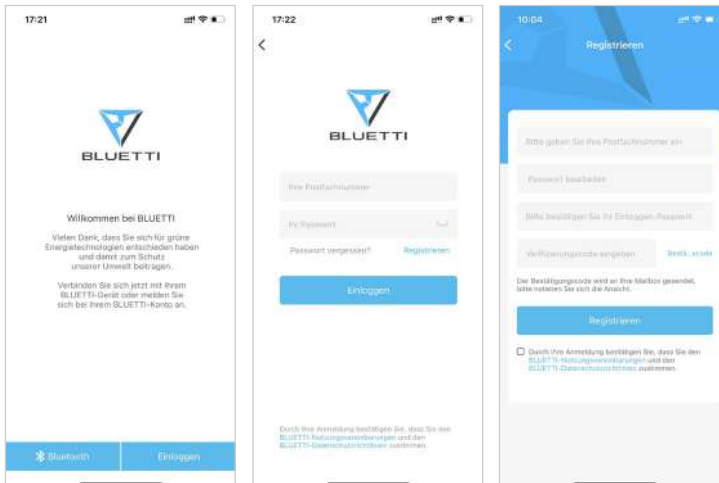

- Überprüfen Sie bitte, ob das E-Mail-Konto, welches Sie in der BLUETTI App verwenden, einen von BLUETTI gesendeten Bestätigungscode erhalten hat und geben Sie diesen in der E-Mail ein um Ihr BLUETTI-Konto zu aktivieren.



Schritt 2 :

- Schließen Sie die AC300 und den B300 an. Fügen Sie dieses System der App-Liste der verfügbaren Geräte hinzu, indem Sie den eindeutigen QR-Code des AC300 scannen. Geben Sie anschließend Ihr 2.4G W-LAN Netzwerkpasswort ein, um die Kommunikationsfunktion des AC300 für die Datensynchronisierung zu aktivieren.

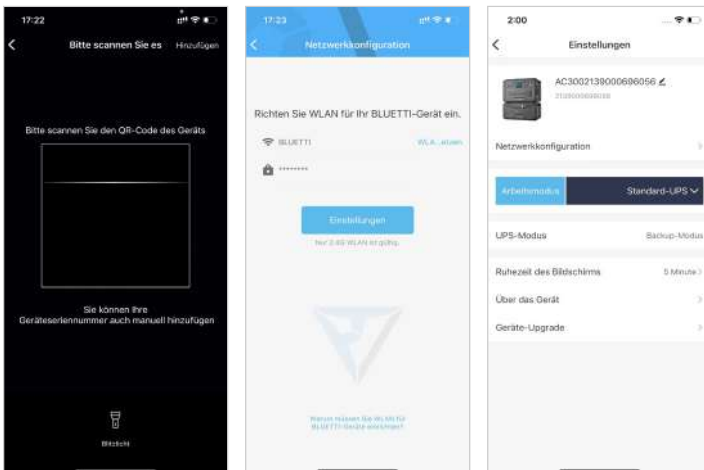

- Klicken Sie für die Bluetooth-Verbindung auf der Startseite auf "Connect", verbinden Sie den AC300+B300 über Bluetooth mit Ihrem Telefon und wählen Sie die SN-Nummer Ihres Geräts aus. Klicken Sie auf „Einstellungen-Produktinformationen“ und auf AC300 um die SN-Nummer Ihres Geräts anzeigen zu lassen.

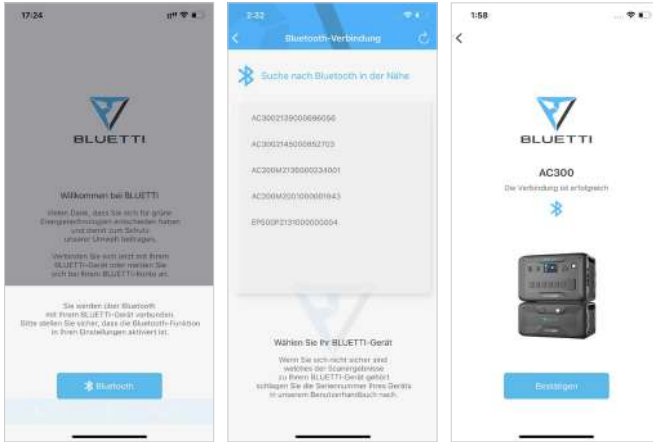

- Sie können sich grundlegende Informationen anzeigen lassen, wenn das Gerät erfolgreich mit der App verbunden wurde. Mit dem Zahnradsymbol können Sie die aktuelle Betriebsart und Parameter des AC300 unter dem Punkt "Einstellungen" anpassen.

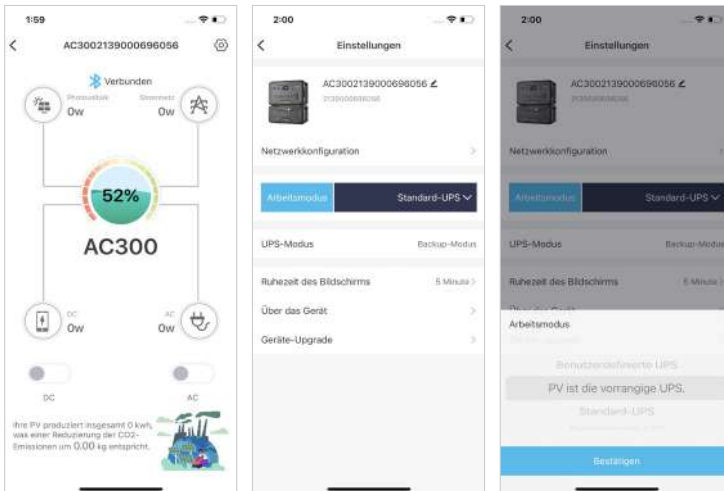

- Die BLUETTI App unterstützt eine "Firmware Update"-Funktion, die den Zugriff auf die neuesten Software-Upgrades für weitere Funktionen, Verbesserungen und Korrekturen ermöglicht.

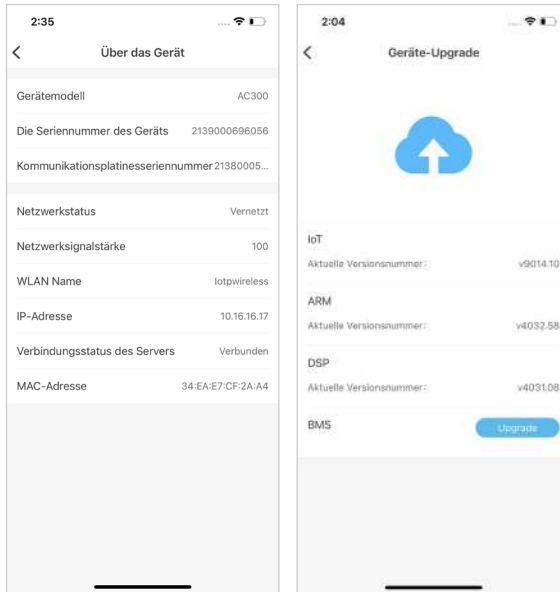

Hinweis: Bitte bleiben Sie mit Ihrem Telefon max. 5m von Ihrer AC300+B300 entfernt um eine optimale Verbindung während des Updates zu gewährleisten.

Benutzer können die AC300 nicht über die BLUETTI App einschalten. Sollte die BLUETTI APP keine Verbindung zum Internet herstellen, dann können Sie auf der Startseite Ihres Telefons auf Einstellungen klicken und nach unten scrollen, bis die BLUETTI-App (IOS) angezeigt wird. Hier klicken Sie dann auf "Einstellungen" und auf "App-Verwaltung" um dann BLUETTI (Android) auszuwählen. Klicken Sie abschließend auf das BLUETTI-Symbol und überprüfen Sie, ob die Berechtigungen "Wireless und Daten" aktiviert sind.

05. EIGENSCHAFTEN DER AC300

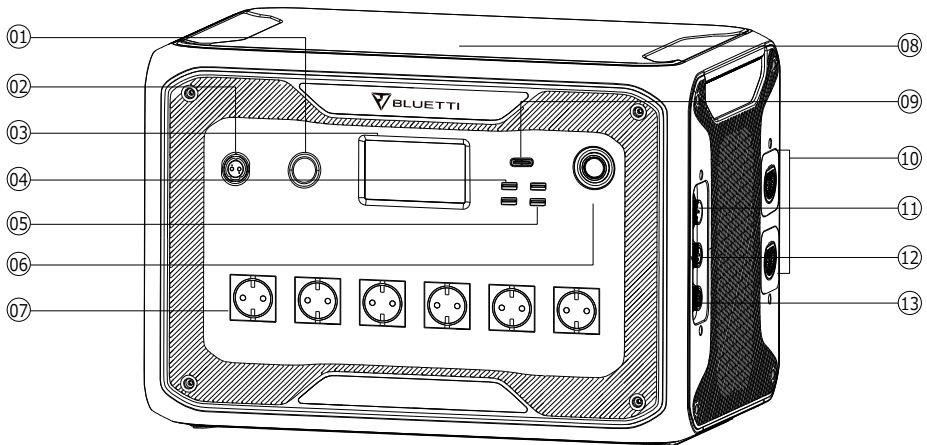

- | | |
|---|---|
| 01 24V/10A Zigarettenanzünderanschluss | 09 USB-C (PD3.0 Protokoll wird unterstützt) |
| 02 12V/30A Anschluss | 10 Batterieanschluss |
| 03 LCD-Bildschirm | 11 AC-Eingangsanschluss
Wechselspannung |
| 04 USB-A (Schnellladung) | 12 DC1/DC2-Eingangsanschluss
Gleichspannung |
| 05 USB-A | 13 Kommunikationsschnittstelle |
| 06 Netzschalter | |
| 07 AC-Ausgangsanschluss | |
| 08 Kabelloses Ladepad | |

06. EINSCHALTEN & AUSSCHALTEN

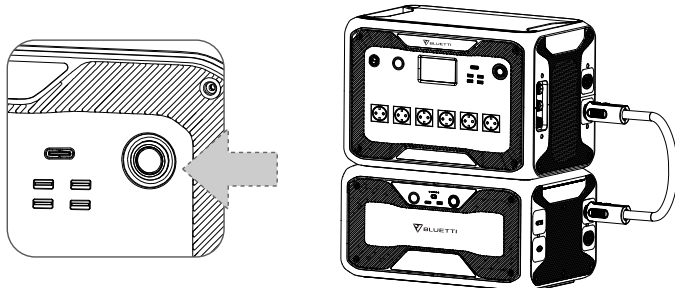

- Schließen Sie die AC300 und die B300 an. Befolgen Sie die Schritte im B300-Benutzerhandbuch.

- Einschalten des AC300: Wenn Sie den Netzschalter 1 Sekunde lang gedrückt halten leuchtet die Betriebsschalterleuchte auf.
 - Ausschalten des AC300: Wenn Sie den Netzschalter gedrückt halten, erlischt die Betriebsschalterleuchte.
 - Die DC- und AC-Netzschalter sind über den Touchscreen LCD zugänglich. Drücken Sie die Taste "DC EIN/AUS" und/oder die Taste "AC EIN/AUS" wenn Sie den DC/AC-Ausgang ein-/ausschalten möchten.
 - Die AC300+B300 schaltet sich automatisch aus dem Status "Ausschalten" ein, wenn entweder Netzladung und/oder PV-Ladung auf das Gerät angewendet wird.
 - Der Benutzer kann das System auch ein- / ausschalten indem er die B300 ein- / ausschaltet.
- Die AC300+B300 schaltet sich in 4 Stunden aus wenn:
- a: Kein Eingang und Ausgang
 - b: AC- und DC-Schalter auf „Aus“ stehen

07. BENUTZEROBERFLÄCHE

7.1. Hauptschnittstelle

Tipp: Bei einem LCD Touchscreen wird empfohlen, dass Sie den Touchscreen vorsichtig mit dem Rand Ihrer Fingernägel drücken, bis Sie ein kurzes Tonsignal hören. **(Hinweis: Die Touchscreen-Sounds können im Menü Einstellungen deaktiviert werden).**

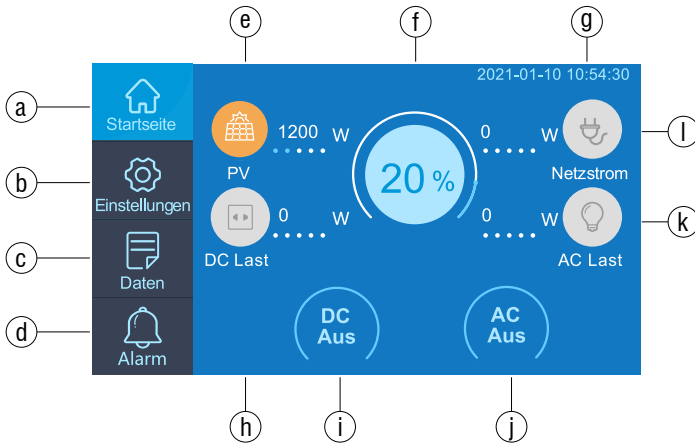

- | | |
|-------------------------------|--|
| a. Startseite | g . Datum/Uhrzeit |
| b. Einstellungen | h . DC Gleichspannung Lastinformationen |
| c. Daten | i . DC Gleichspannung Ein-/Ausschalten |
| d. Alarm | j . AC Wechselspannung Ein-/Ausschalten |
| e. Informationen zum PV-Laden | k . AC Wechselspannung Lastinformationen |
| f . BMS-Information | l . AC Wechselspannung Ladeinformationen |

7.2. Einstellungen

- Sie können den Betriebsmodus von AC300 + B300 anpassen, um Parameter wie Sprache, Spannung, Frequenz, Strom (Der netzseitige Modus der UPS), Betriebsart, Datum/Uhrzeit und mehr anzupassen.
- Sie können auf der Startseite auf die Taste der Einstellungen klicken, um den Einstellungsbildschirm aufzutreten.

7.2.1. AC-Ausgangsspannung und -frequenz

- **Hinweis: Bevor Sie die EP500Pro zum ersten Mal verwenden, überprüfen Sie die Ausgangsspannung, die Frequenz und andere Parameter. Die AC300 100-120V AC Version kann nicht auf 220-240V AC Ausgang eingestellt werden. Die Benutzer können auf dem Bildschirm die Parameter nach Bedarf einstellen. Ausgangsfrequenz und Spannung können nur optimiert werden, wenn der Wechselstrom ausgeschaltet ist (Tippen Sie auf das AC-Symbol auf der Startseite um den AC-Ausgang zu deaktivieren.).**
- Die Liste der Standardausgangsspannung und -frequenz in 5 Regionen oder Ländern.

- | | |
|-------------------------------|----------------------------|
| ● JP Ausgang: 100V/50 or 60Hz | ● AU Ausgang: 240V/50Hz |
| ● US Ausgang: 120V/60Hz | ● EU/UK Ausgang: 230V/50Hz |

7.2.2. DC-Eingangsquelle

Die in der AC300 integrierte Dual MPPT unterteilt DC-Eingangsquellen in DC1 und DC2. DC1 gibt die erste Gruppe von DC-Eingangsquellen an. Die MC4-Stecker des PV-Ladekabels sind entsprechend beschriftet: DC1 PV+ und DC1 PV-, DC2 PV+ und DC2 PV-.

Sowohl die DC1- als auch die DC2-Eingangsquelle können auf dem Touchscreen eingestellt werden: (Startseite - Einstellungen - DC1/DC2-Eingangsquelle).

Es kann auf dem Bildschirm eingestellt werden:
(Hauptseite - Einstellungen - DC1/DC2 Eingangsquelle)

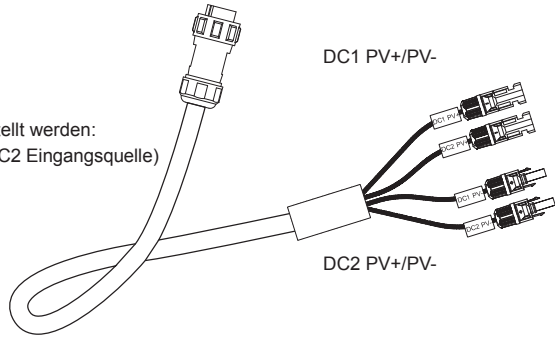

(Kabel Nr.3)

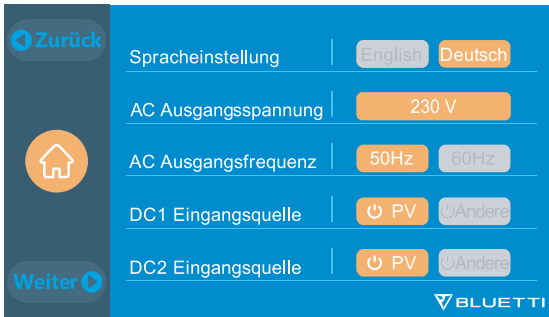

7.2.3. Spracheinstellung & ECO-Modus

- Drücken Sie das Symbol "English" oder "Japanisch", um die Standardsystemsprache festzulegen, die auf Ihrem AC300 angezeigt werden soll.
- ECO: Wenn die Wechselstromlast innerhalb von 4 Stunden unter 30W liegt, schaltet der Energiesparmodus des Geräts den Wechselstromausgang aus um Energie zu sparen.



7.2.4. Betriebsmodus

Tip: Die AC300+B300 wird standardmäßig als Standard-UPS-Modus

eingestellt.

Es gibt 4 Betriebsmodi die Sie in den Einstellungen auswählen können:

Standard-UPS-Modus: Standardarbeitsmodus.

Zeitgesteuerter UPS-Modus: Geeignet für Bereiche mit Spitzen- und Nebenzeiten, um Geld zu sparen.

UPS Prioritätsbetrieb für PV : Empfohlen für Bereiche mit stabiler Stromversorgung.

Benutzerdefinierter UPS-Modus: Benutzerdefinierte Parameter bieten eine bessere Benutzeranpassung. Weitere Informationen zu den einzelnen Einstellungen für den USF-Modus finden Sie in **Kapitel 10. UPS**.

7.2.5. Max. Netzeingangsstrom

- Bitte überprüfen Sie die Spezifikationen Ihres Stromnetzes, Ihrer Steckdosen, Anschlüsse, Kabel usw., um den maximal zulässigen Strom zu bestimmen, den die AC300 ziehen kann. BLUETTI ist nicht verantwortlich für Schäden oder Verletzungen und haftet nicht für Schäden, die sich direkt oder indirekt aus der Änderung dieser Einstellung ergeben.

- Max. Netzeingangsstrom: Begrenzt den maximalen netzgekoppelten Eingangsstrom. Wenn der Strom den voreingestellten Wert überschreitet, ist die AC300 für die Stromversorgung des Stromkreises verantwortlich.

Hinweis: Es wird nur wirksam, wenn der AC300 an das Stromnetz angeschlossen wurde. Der Wert ist bei 15A voreingestellt.

Geben Sie ein Sicherheitskennwort ein, um den maximalen Eingangsstromgrenzwert freizuschalten.

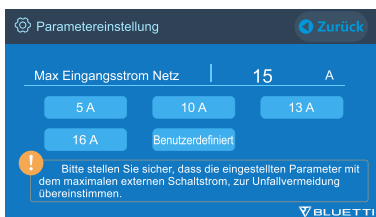
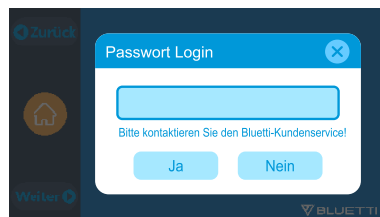
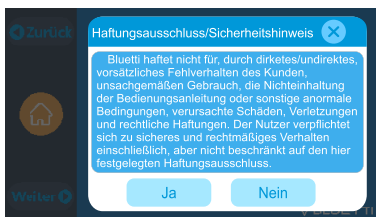

7.2.6. Datum und Uhrzeit, Touch-Sound & Helligkeit der Hintergrundbeleuchtung

- Sie können auf die Datums- und Uhrzeiteinstellung klicken, um das Datum und die Uhrzeit festzulegen, die für Ihre lokale Zeitzone gilt.
- Sie können die Touch-Sounds durch Tippen aktivieren/deaktivieren.
- Sie können den Schieberegler auf dem Bildschirm verwenden, um die Helligkeit der Hintergrundbeleuchtung des Touchscreen-LCDs zu ändern.

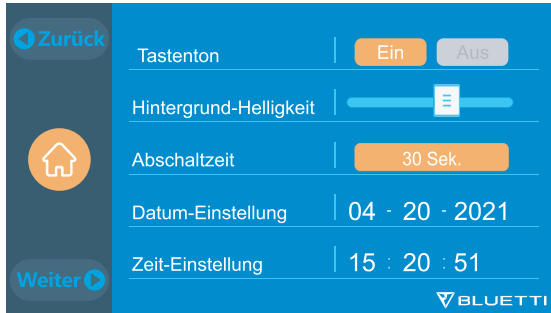

7.2.7. Bluetooth & W-Lan Verbindung

Sie können Bluetooth- und W-LAN-Verbindungen ein- oder ausschalten, indem Sie auf die Ein- und Ausschalten-Symbole für beide Funktionen tippen. Der Benutzer kann die AC300+B300 nicht mit der BLUETTI App verbinden, wenn sowohl die W-LAN- als auch die Bluetooth-Funktion deaktiviert sind.

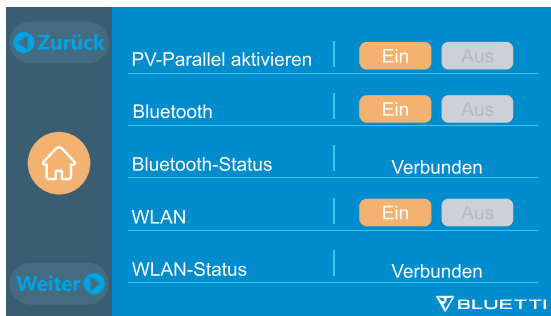

7.2.8. Die Wiederherstellung der Werkseinstellungen

Dieser Menüpunkt wird verwendet, um einige Parameter im System auf ihre ursprünglichen Werkswerte zurückzusetzen.

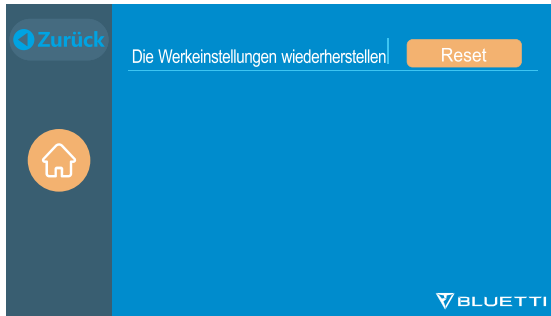

7.3. Daten

Im Abschnitt Daten können Sie den Batteriestatus der B300, die Produktinformationen, Wechselrichter- und Ladegerätinformationen sowie Alarm- / Fehlerverlauf überprüfen.

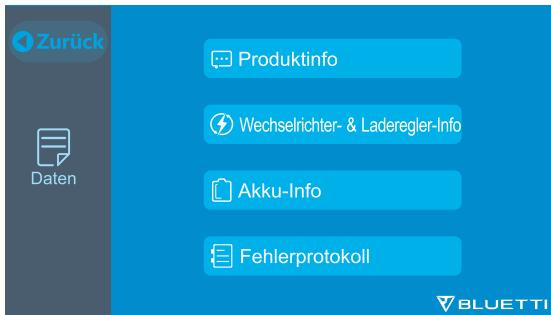

7.3.1. Produktinformationen

- Wenn Sie die Schaltfläche "Produktinformationen" auswählen, können Sie das Produktmodell, die Seriennummer (SN), die Steuerungssoftwareversion, die Version der Überwachungssoftware, die Version der BMS-Überwachungssoftware und die Version der Anzeigesoftware anzeigen lassen.
- Die Seriennummer (SN) kann auch verwendet werden um die BLUETTI APP manuell zu koppeln.

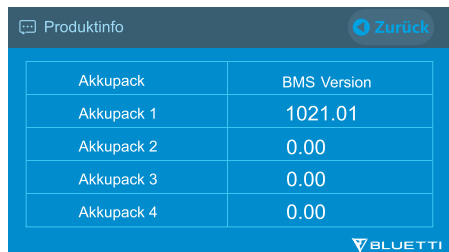
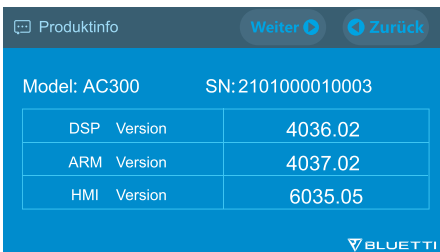

7.3.2. Informationen zu Wechselrichter und Ladegerät

Mit einem Klick auf die Schaltfläche "Informationen zu Wechselrichter und Ladegerät" kann der Benutzer den Betriebsstatus der PV-Ladung, der Adapterladung, des DC-Ausgangs und des AC-Ausgangs einsehen. Dieser Abschnitt kann auch direkt über das Verknüpfungssymbol auf der Startseite aufgerufen werden.

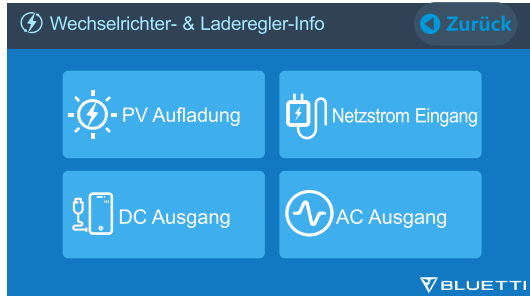

7.3.3. Batterieinformationen

Durch Klicken auf die Schaltfläche "Batterieinformationen" kann der Benutzer Echtzeitinformationen über den Status des B300-Akkupacks anzeigen lassen. Dieser Abschnitt kann auch direkt über das Verknüpfungssymbol auf der Startseite aufgerufen werden.

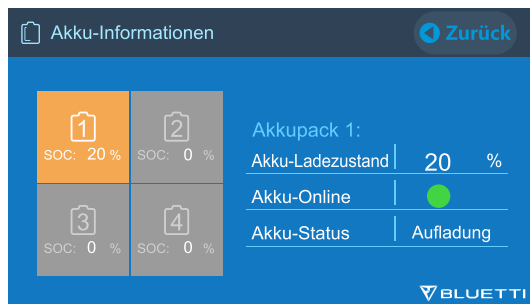

7.3.4. Alarmverlauf

Wenn Sie auf die Schaltfläche "Alarmverlauf" klicken, kann der Benutzer sich alle von der Maschine generierten Alarminformationen anzeigen lassen. Im **Kapitel 14 Fehlerbehebung** können entsprechenden Lösungen nachgeschlagen werden.

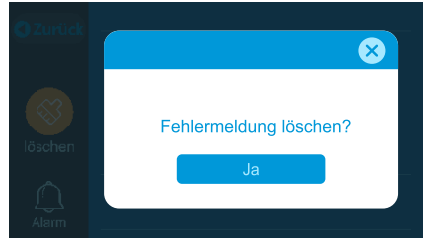
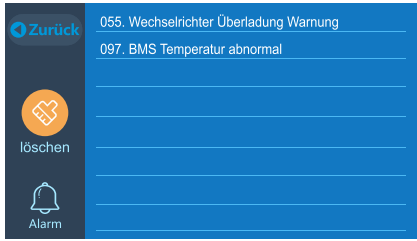

08. WIE LADEN SIE DIE AC300+B300 AUF (EINGANG)

- AC300 besteht aus zwei Ladeanschlüssen, welche auf unterschiedliche Weise geladen werden können. Sie können sie in drei verschiedene Abschnitte unterteilen, abhängig vom Anschluss, mit denen Sie eine Verbindung herstellen.
- Die beiden Anschlüsse werden als Luftfahrt-Ladeanschluss 1 (CP1) und Luftfahrt-Ladeanschluss 2 (CP2).

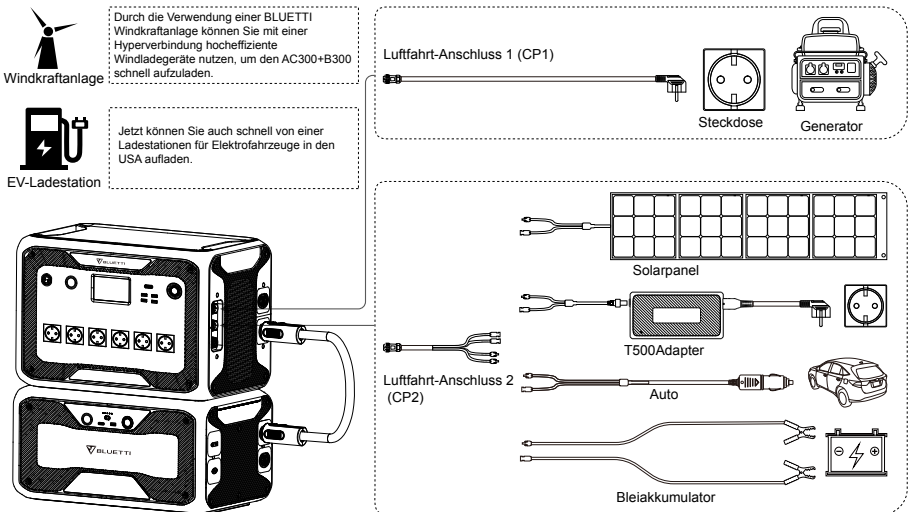

- Die AC300+B300 unterstützt das Laden über die Anschlüsse [CP1] und [CP2] durch Wechselstrom, Generatoren, Solar, Auto, Bleiakkumulator, EV, und Windkraftanlagen.

8.1. CP1 (1. Ladeanschluss)

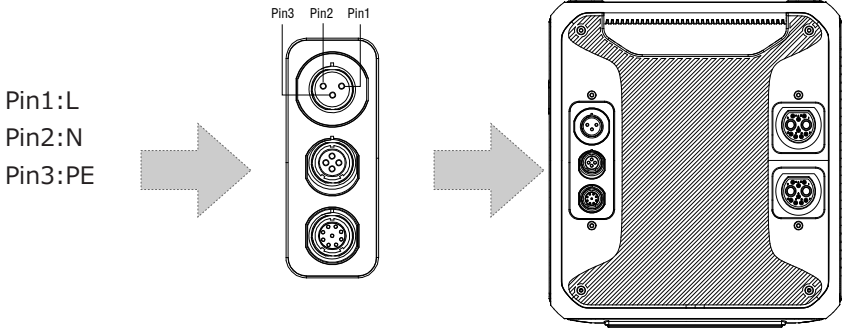

8.1.1. Lademethode 1: Von der Steckdose (über ein AC-Ladekabel)

Verbinden Sie den AC300+B300 von CP1 über das AC-Ladekabel mit der Steckdose bei 1500W/100Vac, bei 1800W/120Vac max. Der Ladevorgang stoppt automatisch, wenn er 100% Kapazität erreicht hat. Zusätzlich können Sie wählen, ob Sie auf das BLUETTI Subpanel oder die L14-30-Buchse zugreifen möchten, die maximal zulässige Ladeleistung beträgt bis zu 3000W.

Laden Sie die the JP/US-Version (100-120V)AC300+B300 NICHT über einen 220-240-V-Stromkreis auf.

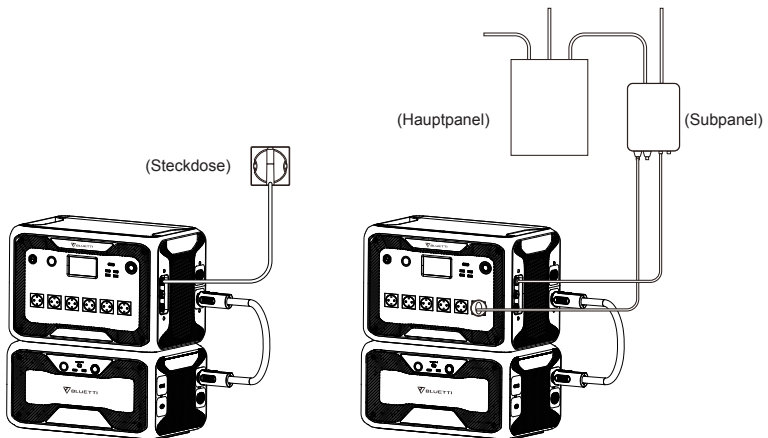

Aufladen über Steckdose

Aufladen über BLUETTI-Subpanel

8.1.2. Lademethode 2: Vom Generator (Benzin, Propan oder Diesel)

● Schließen Sie den AC300 von CP1 über das Generatorladekabel (separat erhältlich) an den AC-Ausgang des Generators an. Der Ladevorgang wird automatisch gestoppt wenn er 100% erreicht.

- Die erforderliche Ausgangsleistung Ihres Generators muss die maximale Eingangsleistung des AC-Eingangsanschlusses des AC300 überschreiten. Auch ein Generator mit reinem Sinusausgang wird empfohlen (z.B. Wechselrichter-basierte Generatoren).

Spannungsgrenze: 85-110VAC/JP(100VAC),102-132VAC/US(120VAC), 207-253VAC/EU/UK/AU.

Frequenzgrenze: 47Hz-53Hz(50Hz),57Hz-63Hz(60Hz).

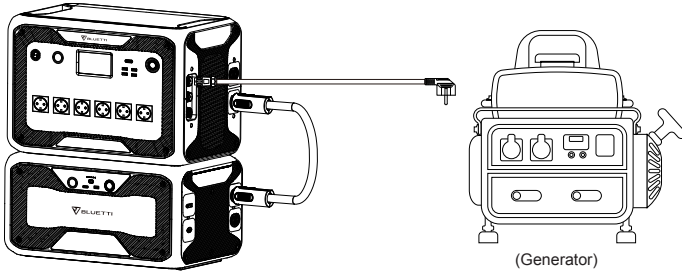

8.2. CP2 (Zweiter Ladeanschluss)

Pin1:DC1 PV+

Pin2:DC2 PV+

Pin3:DC1 PV-

Pin4:DC2 PV-

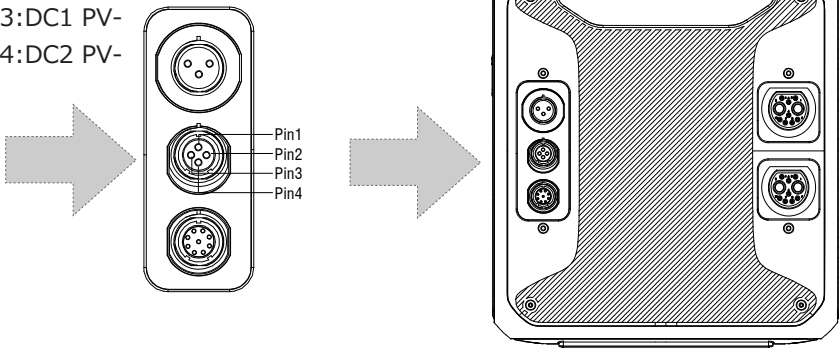

8.2.1. Lademethode 3: Solarpanel (über 4pin Luftfahrt-MC4 Kabel)

- Für normale Solarpaneele:

Die AC300+B300 unterstützt zwei PV-Eingänge. Jeder einzelne Eingang unterstützt bis zu 12A und die Ladespannung sollte zwischen 12-150V liegen. Die AC300+B300 kann ein kombiniertes Maximum von 2400W Gesamtsolareinsatz erreichen.

- Der Benutzer kann die Solarpaneele in Reihe schalten (Abbildung 1).
- Schließen Sie den MC4-Anschluss vom Solarpanel an das MC4-Luftfahrt-Kabel

an (Abbildung 2/3).

c. Schließen Sie das Luftfahrt-Kabel an den mittleren Eingang des AC300 an. (Abbildung 4)

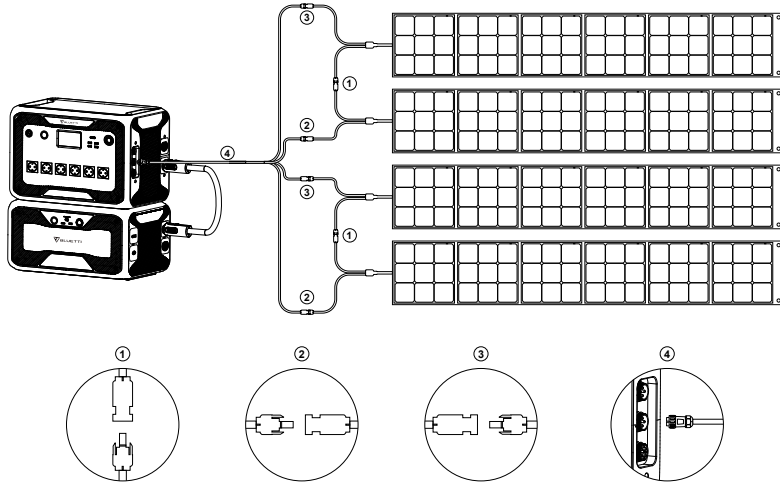

(Einfache Schritte zum Solarladen)

● Wenn Sie ein starres Panel als Solarstromquelle zum Aufladen des AC300+B300 wählen, können Sie Ihr Panel einfach über das MC4-/Luftfahrt-Kabel an Ihr AC300+B300 anschließen. Wenn die von Ihren Dachpaneelen erzeugte Leerlaufspannung die Grenze von AC300 überschreitet: 12-12-150VDC, 12A*2, ist das optionale PV-Modul (zusätzliches Zubehör) erforderlich, um die Spannung zu senken.

Hinweis: Dieses PV-Modul eignet sich nicht für Solarpaneele mit eingebauten Mini-Wechselrichtern mit einer Leerlaufspannung von mehr als 550V.

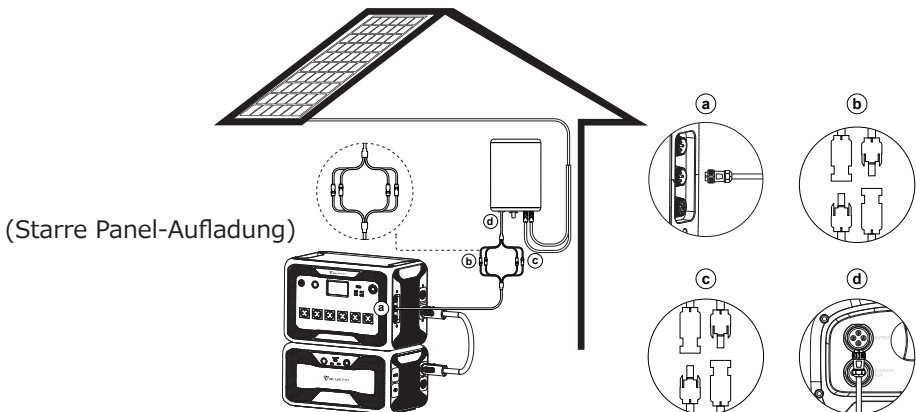

(Starre Panel-Aufladung)

a. DC-Ausgangskabel zu AC300

c. DC2-Pole zu PV2-Pole

b. DC1-Pole zu PV1-Pole

d. DC-Ausgangskabel zu D300S Aufladen

8.2.2. Lademethode 4 :Auto-Aufladen

- Schalten Sie das Gerät ein und verbinden Sie es über das Autoladekabel mit dem Zigarettenanzünderanschluss.
- Wählen Sie die DC1/2 Eingangsquelle auf dem Bildschirm aus. Das Produkt kann mit 8,2A maximalem Strom aufgeladen werden.

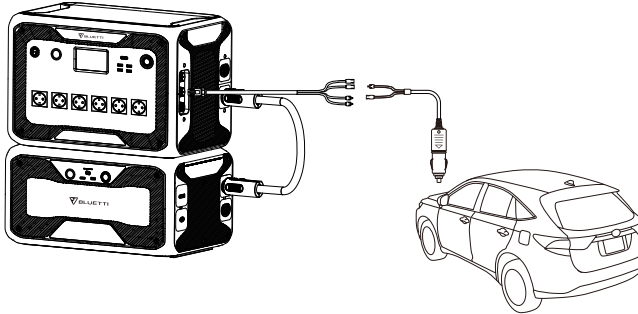

8.2.3. Lademethode 5 :Laden über Bleiakkumulator (Autobatterie)

- Verbinden Sie die beiden Pole des mitgelieferten Solarladekabels mit den Polen der Batterie. Achten Sie auf richtige Polung! Die rote Klemme verbinden Sie mit dem positiven Pol und die schwarze mit dem negativen Pol.
- Tippen Sie auf der Startseite auf "Einstellung" um die DC1/2-Eingangsquelle auf "Andere" einzustellen.

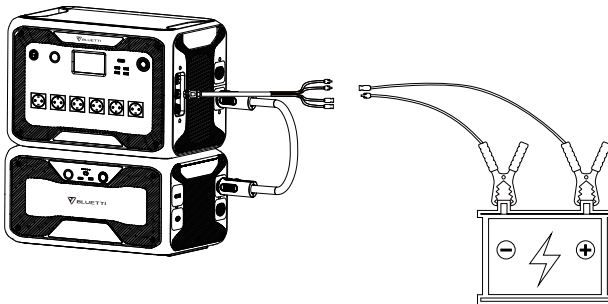

DC-Eingang 2:

Methode 7: Solarpanel (DC-Eingangsquelle 2, wählen Sie PV auf dem Touchscreen aus) Methode 8: T500 Ladeadapter (DC-Eingangsquelle 2, wählen Sie auf dem Touchscreen «Andere» aus.)

Methode 9: 12V Autoladegerät/Speicherbatterie(DC-Eingangsquelle 2, wählen Sie auf dem Touchscreen «Andere» aus.)

Methode 10: 24V Autoladegerät/Speicherbatterie(DC-Eingangsquelle 2, wählen Sie auf dem Touchscreen «Andere» aus.)



Methode 11: PV Parallel (PV Parallel muss auf dem Touchscreen aktiviert sein)

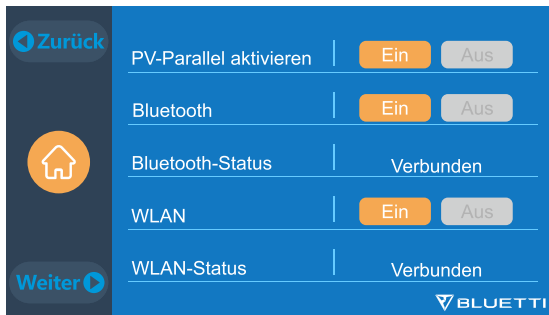

8.4. Wie berechnet man die Ladezeit des AC300?

z.B. : Die Gesamtladeleistung beträgt 5400W(3000W+2400W), die gleichzeitig durch AC und zweite PV aufgeladen werden, die geschätzte Zeit beträgt 1,6 bis 2,1 Stunden (AC300 mit zwei B300 Parallel).

09. ENTLADEN (AUSGANG)

Die Betriebszeit des AC300+B300 unterliegt vielen verschiedenen Faktoren wie Umgebungstemperatur,Entladerate,verbleibender Batteriekapazität,Höheund anderen Faktoren.

9.1. Ausgangsanschluss

9.1.1. AC -Ausgangsanschluss

- Die AC300 ist mit *7 AC(US-,JP-Version) / *6 AC(AU,EU,UK)-Ausgängen mit einer kontinuierlichen maximalen Ausgangsleistung von insgesamt 3000 W und der Fähigkeit, Überspannungen bis zu 6000 W zu unterstützen, ausgestattet.
- Bitte stellen Sie sicher, dass der kombinierte Leistungsbedarf Ihrer Geräte die 3000W-Grenze nicht überschreitet.

JP/US Version
7 * 100-120V/20A

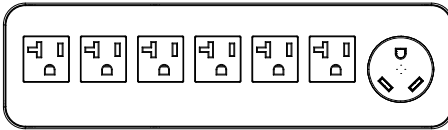

EU Version
6 * 220-240V/20A

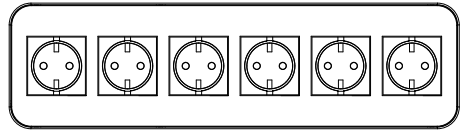

Nur der NEMA TT-30 kann 3000 W, 30 A Ausgangsleistung erzeugen, der Standard-AC-Ausgangsanschluss kann 2000-2400 W, 20 A Ausgangsleistung erzeugen.

AU Version
6 * 220-240V/20A

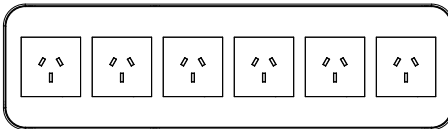

UK Version
6 * 220-240V/20A

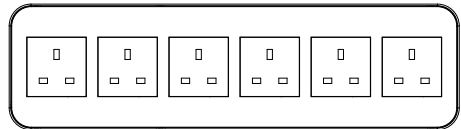

9.1.2. DC-Ausgangsanschluss

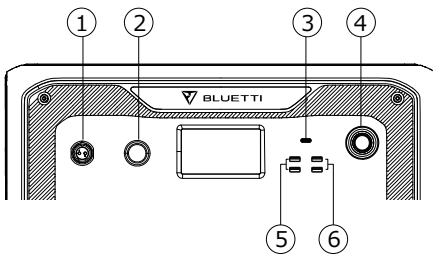

1. *1 RV-Anschluss
2. *1 24V/10A Zigarettenanzünderanschluss
3. *1 USB-C (PD 100W)
4. *1 Netzschalter
5. *2 USB-A (Schnellladung)
6. *2 USB-A

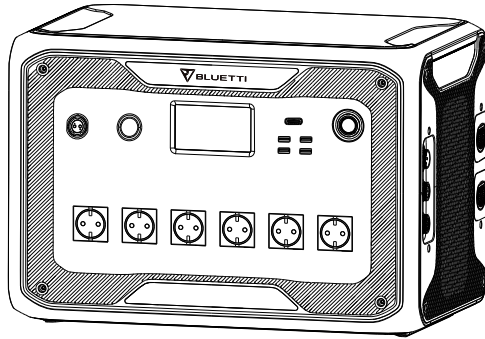

9.2. Schätzung der Betriebszeit

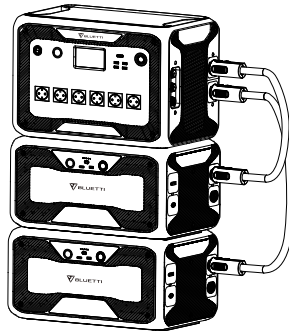

$$AC300 + B300 * 2 = 6144Wh$$

● Küchenausstattung



Kühlschrank
700W(24h)
2.8 Tage



Elektro Grill 1500W
3.3 Stunden



Mikrowelle 1000W
5.0 Stunden



Waschmaschine
500W(1000W)
4.8-9.2 Stunden

● Heimausrüstung



Heizung 1500W
3.2 Stunden



Klimaanlage
8000Btu
2 Stunden



Smartphone
18Wh
115 Mal



Laptop
45Wh
71 Mal



Desktop
300W
14.5 Stunden



CPAP
40W
77 Stunden

● Werkzeuge



Schleifgerät
1400W
3.5 Stunden



Schweißgerät
1800W
2.8 Stunden



Kreissäge
1400W(2300W)
2.1-3.5 Stunden

●Transport



Elektrofahrzeug(16A)
1800W
13.5-16 Meilen



Elektrofahrrad
500W
9.2 Mal

(Die geschätzte Betriebszeit dient nur als Referenz)

9.3. Wie berechnet man die Betriebszeit

● Was ist die Entladetiefe (DoD)?

Um die Batteriebensdauer zu verlängern, verfügt die Anlage über eine DOD von 90%, was bedeutet, dass nur 90% der Batteriekapazität entladen werden können. 10% der Energie wird reserviert, um eine Beschädigung der Batterie durch so genannte Tiefentladung zu vermeiden.

η zeigt den lokalen Wechselrichterwirkungsgrad an. $DOD=90\%$, $\eta =90\%$.

10. UPS

10.1. UPS-Beschreibung

Eine unterbrechungsfreie Stromversorgung oder unterbrechungsfreie Stromquelle (UPS) ist ein elektrisches Gerät, welches eine Last mit Notstrom versorgt, wenn die Eingangsstromquelle oder die Netzstromversorgung ausfällt. Eine UPS unterscheidet sich von einem Hilfs- oder Notstromsystem oder Ersatzgenerator dadurch, dass sie nahezu sofortigen Schutz vor Unterbrechungen der Eingangsspannung bietet, indem sie in Batterien, Superkondensatoren oder Schwungrädern gespeicherte Energie bereitstellt.

10.1.1. FII (Für Ihre Information)

Die maximale Kapazitätsspeicherrate bedeutet, dass das Gerät über das Netz geladen werden kann wenn die maximale Batteriekapazität im zeitgesteuerten UPS-Modus und im benutzerdefinierten UPS-Modus auf 80% eingestellt ist. Dann kann die AC300 über das Netz auf 80% geladen werden. Die restlichen 20% der Kapazität werden über Sonnenkollektoren aufgeladen.

10.1.2. Einführung des UPS-Betriebssystems

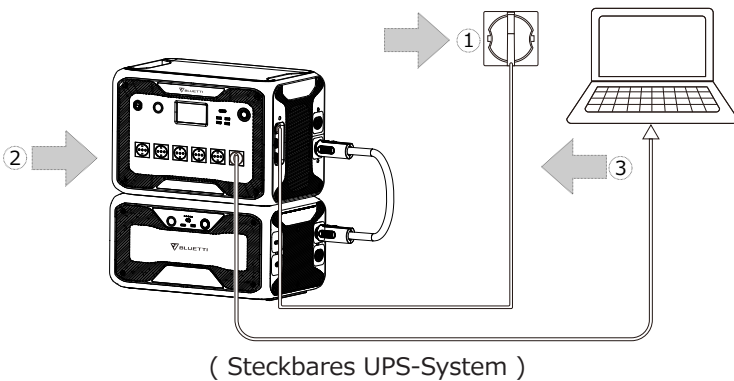
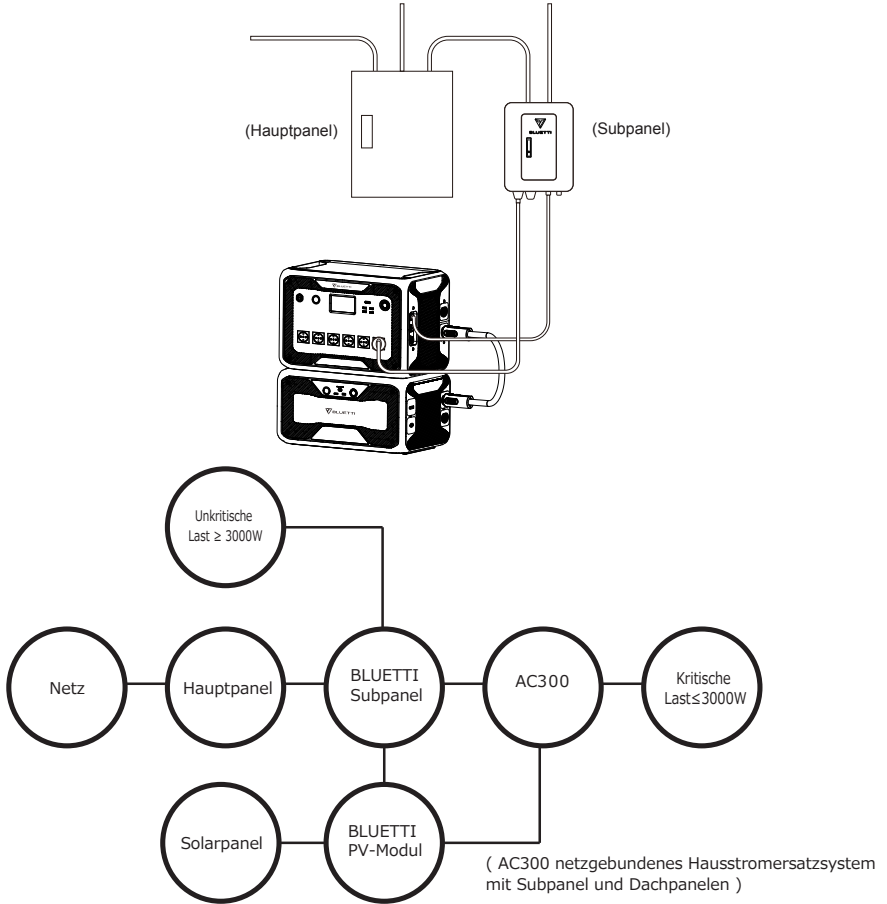

Schritt1: Bitte stecken Sie das AC-Ladekabel in die Steckdose.

Schritt2: Bitte stecken Sie das AC-Ladekabel in den AC-Eingang..

Schritt3 : Schließen Sie die Last über den AC-Ausgangsanschluss an die AC300 an.

Hinweis: Die Ausgangsleistung in steckbarem UPS-System unterliegt der **Spezifikation des Stroms und der Spannung aus dem Heimstromkreis.**

a, Standard-UPS-Modus. b, ZeitsteuerungUPS-Modus.

c, UPS Prioritätsmodus von PV. d, angepasster UPS-ModusMode.

z.B.: Strom (15A Leitung) X Spannung (120V) = 1800W in US

z.B.: Strom (30A Leitung) X Spannung (120V) = 3000W in US

10.1.3. UPS-Funktion einschalten

● Wählen Sie "Einstellungen" auf der Hauptoberfläche des Touchscreens. Wählen Sie dann "Weiter" und "Betriebsmodus" um den UPS-Modus auszuwählen.

● Der Standardarbeitsmodus ist "Standard UPS-Modus".

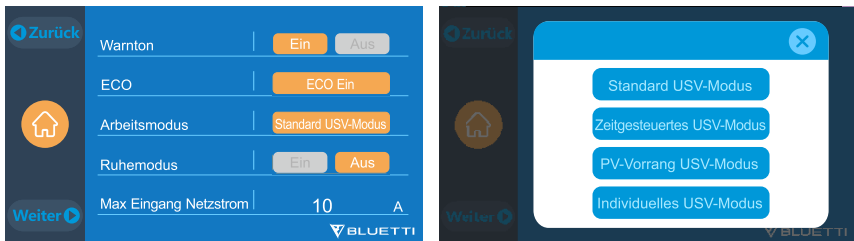

10.2. Aktivieren des UPS-Betriebsmodus

10.2.1 Standard UPS-Modus

● Die AC300+B300 versorgt Ihre Last direkt aus dem Netz und hält eine Ladung von 100 % aufrecht. Wenn der Netzstrom ausfällt, schaltet der AC300 auf interne Batterien um.

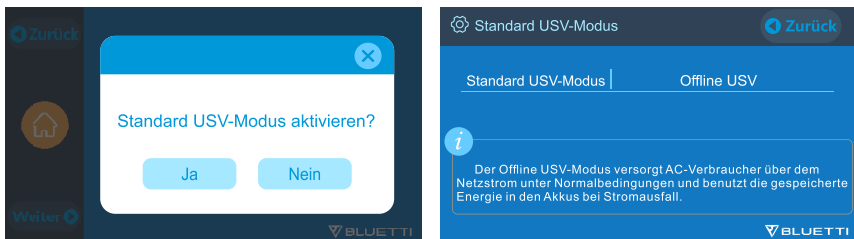

10.2.2. Zeitsteuerung UPS-Modus

● Stellen Sie die Zeiten ein, in der die AC300+B300 über das Netz geladen werden soll und die Zeiten, an denen Lasten von der Batterie versorgt werden sollen.

Ladezeit: Stellen Sie die Zeit ein, zu der die AC300 + B300 über das Netz aufgeladen werden soll, um höheren Strompreise zu vermeiden.

Entladezeit: Stellen Sie die Zeit ein, um Lasten mit der Batterie zu versorgen, die an das Subpanel angeschlossen sind (optionaler Kauf).

● Parametereinstellung:

Niedrige Batterie SOC: Wenn die verbleibende Kapazität der AC300+B300 unter der voreingestellten Hoch/Niedrig-Batteriekapazität liegt, stoppt die AC300+B300 die Stromversorgung der angeschlossenen Lasten.

Hohe Batterie SOC: Die maximale Kapazität der AC300+B300 kann über das Stromnetz geladen werden. Die verbleibende Kapazität wird nur über Solarpanel, Auto, Bleiakkumulator oder zweiten Adapter aufgeladen.

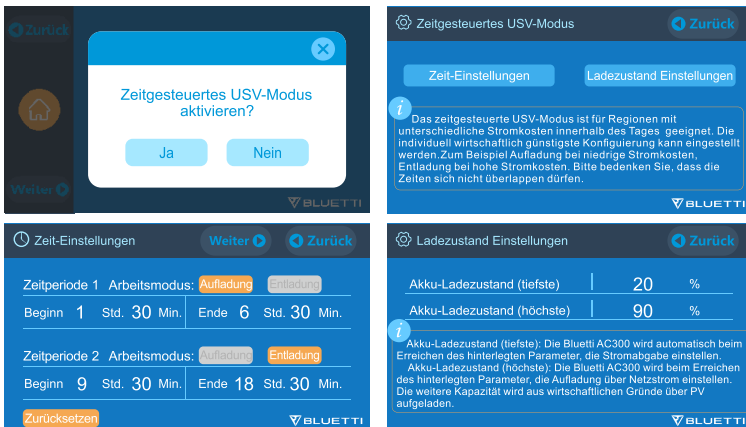

10.2.3. UPS Prioritätsmodus von PV

● PV Prioritätsmodus: Er empfiehlt sich für Gebiete mit stabiler Netzleistung. Die Batterie wird hauptsächlich durch eine PV aufgeladen um Strom zu sparen.

● Hinweis: Im PV-Prioritätsmodus kann die AC300 nur über das Netz auf 30% Kapazität aufgeladen werden und auch auf 30% der Kapazität entladen werden (Sie können es auf 100% für das vollständige Laden über das Netz auf dem Touchscreen oder der App umstellen). Der Rest der Kapazität wird entweder mit Solarenergie oder 2 Adaptern vollständig aufgeladen.

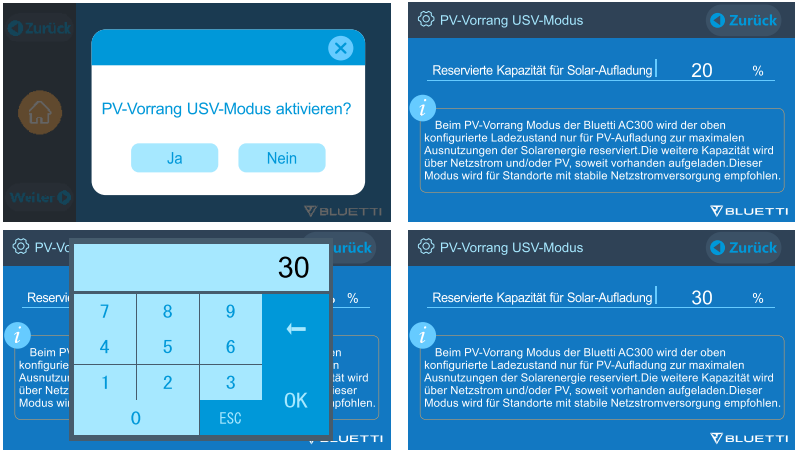

10.2.4. Benutzerdefinierter UPS-Modus

- Lade-/Entladezeiten und SOC's mit hohem/niedrigem Batteriestand können in diesem UPS-Modus eingestellt werden.
- Die Möglichkeit, das Laden im Netz zu deaktivieren. Das Gerät lädt die Batterie nicht aus dem Netz auf.
- Neben der zeitgesteuerten UPS geht es auch um das gesamte Ladeverhalten. Die Einstellungen für "Zeiteinstellungen" und "SOC-Einstellungen" gelten sowohl für den PV-First-Modus als auch für den Zeitsteuerungsmodus.

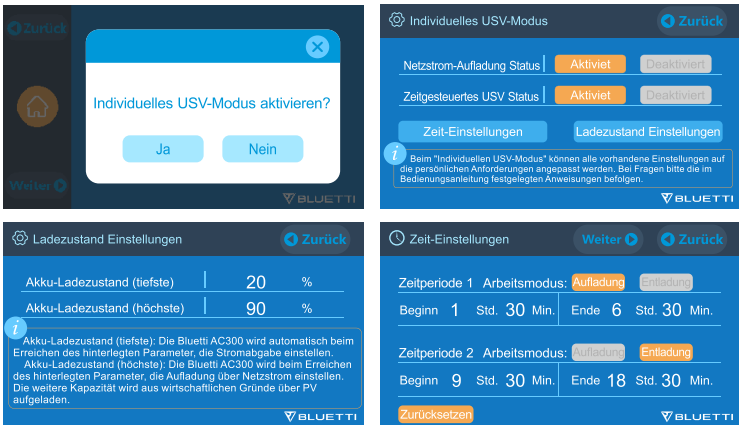

11. TECHNISCHE SPEZIFIKATION

Modell	AC300-JP	AC300-US	AC300-EU/UK/AU
Nettogewicht	21.6kg (47.62lbs)		
Maße	520*320*358mm (20.5*12.5*14.1in)		
Ladetemperatur	0-40°C (32-104 °F)		
Entladetemperatur	-20-40°C (-4-104 °F)		
Lagertemperatur	-20-40°C (-4-104 °F)		
Luftfeuchtigkeit in der Arbeitsumgebung	10-90%		
Zertifizierung	PSE, FCC, CE, UN38.3, msds, UL, SAA und ROHS		
Kapazität	3072-12288Wh (60-240Ah)		
Batterietyp	LiFePO4		
Standard-Batteriespannung	51.2VDC		
Batteriezellenspannungsbereich	44.8-57.6VDC		
Kurzschlusschutz	Inbegriffen		
Übertemperaturschutz	Inbegriffen		
MPPT	Eingebaut		
Übertemperaturschutz			
Übertemperatur während der Entladung	65°C		
Übertemperaturrückgewinnung während der Entladung	55°C		
Übertemperatur beim Laden	55°C		
Übertemperaturrückgewinnung beim Laden	45°C		
AC-Ausgang			
AC- Wechselrichter	*7 3000W insgesamt		*6 3000W insgesamt

Nennausgangsspannung	100VAC	120VAC	220-240VAC
Nennausgangsfrequenz	50/60Hz		
Bemessungsdauerleistung	3000W		
Nennausgangsstrom	30A	25A	13A
Kraft der Überlastung	3100W < Last < 3750W, 2min; 3750W < Last < 4500W, 5s; 4500W < Last < 6000W, 500ms		
Effizienz	>88%		
THD	<5%		
DC-Ausgang			
Zigarettenanzünderanschluss	*1 24VDC,10A		
USB-A	*2 5VDC,3A,15W insgesamt		
USB-A(Schnellladung)	*2 3.6-12VDC,3A;18W*2 insgesamt		
USB-C (Typ-C)	*1 5-15VDC,3A;20VDC,5A,100W		
Kabelloses Ladepad	*2 5/7.5/10/15W*2		
RV-Anschluss	*1 12VDC,30A	418W>Last, 2S	
AC-Eingang			
Eingangsspannung	85-110VAC/ JP	102-132VAC/ US	207-253VAC EU/UK/AU
Eingangsfrequenz	47Hz-63Hz		
Max. Eingangsstrom	30A		
Konfigurierbarer Eingangsstrom	Voreingestellt bei 15A, kann auf dem Bildschirm geändert werden.		
AC-Ladespannungsbereich	90-264VAC		
AC -Ladefrequenzbereich	47Hz-63Hz		
Ladeleistung	3000W Max		
PV-Eingang			
Max. Eingangsspannung	150VDC		
MPPT-Spannungsbereich	12-150VDC		

Max. Eingangsleistung	1200W*2
Nenneingangsstrom	12A*2

12. LAGERUNG UND WARTUNG

- Bitte schalten Sie das Gerät aus und laden Sie es jedes Mal auf 50-70% Kapazität auf, bevor Sie es lagern.
- Um den Zustand der Batterie zu erhalten, entladen Sie das Gerät bitte mindestens einmal alle 6 Monate und laden Sie es vollständig auf.
- Stellen Sie eine ordnungsgemäße Belüftung während des Gebrauchs oder während der Lagerung sicher und halten Sie das Gerät von brennbaren Materialien oder Gasen fern.
- Legen Sie nichts auf die Oberseite des Geräts während der Lagerung oder Verwendung.
- Vermeiden Sie es, das Gerät Regen nasser Umgebung und direktem Sonnenlicht (32-113 °F , 0-45 °C) auszusetzen. Saubere und trockene Umgebung wird dringend empfohlen.
- Trockene Tücher zum Abwischen sind perfekt. Die mobile Stromversorgung ist ein vielseitiges Werkzeug für verschiedene Einsatzzwecke. Eine einfache Reinigung ist von Zeit zu Zeit erforderlich, um das Gerät in einem guten Zustand zu halten.
- Halten Sie das Gerät von Kindern und Haustieren fern.

13. FEHLERBEHEBUNG

Fehler-code	Fehlerliste	Fehlerbehebung
001	D-AMCU Warnung	Bitte wenden Sie sich an den Händler wenn der Fehler nach dem Neustart des Geräts weiterhin besteht.
002	D-BMS Warnung	Bitte wenden Sie sich an den Händler wenn der Fehler nach dem Neustart des Geräts weiterhin besteht.

003	D-A-Kommunikationsfehler	Bitte wenden Sie sich an den Händler wenn der Fehler nach dem Neustart des Geräts weiterhin besteht.
004	Hohe Batteriespannung-Hardware	Bitte wenden Sie sich an den Händler wenn der Fehler nach dem Neustart des Geräts weiterhin besteht.
005	Hohe BUS-Spannung-Hardware	Bitte wenden Sie sich an den Händler wenn der Fehler nach dem Neustart des Geräts weiterhin besteht.
006	Niedrige SPS-Spannung-Hardware	Bitte wenden Sie sich an den Händler wenn der Fehler nach dem Neustart des Geräts weiterhin besteht.
007	Lüfterwarnung-Hardware	Reinigen oder ersetzen Sie den Lüfter um eine ordnungsgemäße Belüftung zu gewährleisten. Bitte wenden Sie sich an den Händler wenn der Fehler nach dem Neustart des Geräts weiterhin besteht.
008	OCP (Überstromschutz)-Hardware	Bitte wenden Sie sich an den Händler wenn der Fehler nach dem Neustart des Geräts weiterhin besteht.
009	LLC Soft-Start-Fehler	Bitte wenden Sie sich an den Händler wenn der Fehler nach dem Neustart des Geräts weiterhin besteht.
010	BUS Soft-Start-Fehler	Bitte wenden Sie sich an den Händler wenn der Fehler nach dem Neustart des Geräts weiterhin besteht.
011	Hohe H-BUS-Spannung	Bitte wenden Sie sich an den Händler wenn der Fehler nach dem Neustart des Geräts weiterhin besteht.
012	Hohe Bus-Spannung	Bitte wenden Sie sich an den Händler wenn der Fehler nach dem Neustart des Geräts weiterhin besteht.
013	Hohe LLC-Bus-Spannung	Bitte wenden Sie sich an den Händler wenn der Fehler nach dem Neustart des Geräts weiterhin besteht.

014	Niedrige Bus-Spannung	Bitte wenden Sie sich an den Händler wenn der Fehler nach dem Neustart des Geräts weiterhin besteht.
015	Hohe DC-Eingangsspannung	Bitte wenden Sie sich an den Händler wenn der Fehler nach dem Neustart des Geräts weiterhin besteht.
016	Niedrige DC-Eingangsspannung	Bitte wenden Sie sich an den Händler wenn der Fehler nach dem Neustart des Geräts weiterhin besteht.
017	DC-Eingang über Strom	Bitte wenden Sie sich an den Händler wenn der Fehler nach dem Neustart des Geräts weiterhin besteht.
018	Überstrom des Wechselrichterausgangs	Die Ausgangsleistung der Last ist zu hoch. Bitte wenden Sie sich an den Händler wenn der Fehler nach dem Neustart des Geräts weiterhin besteht.
019	Hohe Wechselrichterspannung	Bitte prüfen Sie, ob der Ausgang der Last den Spezifikationen des Geräts entspricht. Bitte wenden Sie sich an den Händler wenn der Fehler weiterhin besteht.
020	Niedrige Wechselrichterspannung	Bitte prüfen Sie, ob der Ausgang der Last den Spezifikationen des Geräts entspricht. Bitte wenden Sie sich an den Händler wenn der Fehler weiterhin besteht.
021	Netzeingang über Strom	Bitte prüfen Sie, ob der Ausgang der Last den Spezifikationen des Geräts entspricht. Bitte wenden Sie sich an den Händler wenn der Fehler weiterhin besteht.
022	Kurzstromkreis des Wechselrichterausgangs	Bitte trennen Sie die Last, um festzustellen, ob die angeschlossenen Lasten die Grenze des Geräts erreicht haben. Klicken Sie hier um den Alarmverlauf zu löschen.
023	Überlastschutz des Wechselrichters	Bitte trennen Sie die Last, um festzustellen, ob die angeschlossenen Lasten die Grenze des Geräts erreicht haben. Klicken Sie hier um den Alarmverlauf zu löschen.

024	Phasenintegrationsfehler	Überprüfen Sie die Eingangsleitung und ob die "Master"-Einheit oder "Slave"-Einheit betriebsbereit sind.
025	Kurzstromkreis des AC-Relais	Bitte wenden Sie sich an den Händler wenn der Fehler nach dem Neustart des Geräts weiterhin besteht.
026	offener Stromkreis des AC-Relais	Bitte wenden Sie sich an den Händler wenn der Fehler nach dem Neustart des Geräts weiterhin besteht.
027	Kurzstromkreis des Lastrelais	Bitte wenden Sie sich an den Händler wenn der Fehler nach dem Neustart des Geräts weiterhin besteht.
028	Offener Stromkreis des Lastrelais	Bitte wenden Sie sich an den Händler wenn der Fehler nach dem Neustart des Geräts weiterhin besteht.
029	INV Softstartfehler	Bitte wenden Sie sich an den Händler wenn der Fehler nach dem Neustart des Geräts weiterhin besteht.
049	PV1-Überstrom	Bitte wenden Sie sich an den Händler wenn der Fehler nach dem Neustart des Geräts weiterhin besteht.
050	PV2-Überstrom	Bitte wenden Sie sich an den Händler wenn der Fehler nach dem Neustart des Geräts weiterhin besteht.
051	PV1-Überspannung	Bitte prüfen Sie, ob die Leerlaufspannung der Solarmodule den Eingangsspannungsstandard der AC300 überschreitet.
052	PV2-Überspannung	Bitte prüfen Sie, ob die Leerlaufspannung der Solarmodule den Eingangsspannungsstandard der AC300 überschreitet.
053	D-BAT voll	Der Akku ist voll.
054	D-BAT entleert	Leere Batterie Bei einem SOC > 5 % wird der Alarm gelöscht. Sie müssen AC auf dem Bildschirm wieder einschalten.

055	Überlastwarnung des Wechselrichters	Die Ausgangsleistung der Last überschreitet den Höchstwert.
056	AC-Überlastwarnung	Die Ausgangsleistung der Last überschreitet den Höchstwert.
057	Hohe Netzspannung	Bitte prüfen Sie ob die Netzspannung dem Eingangsspannungsstandard der AC300 entspricht.
058	Niedrige Netzspannung	Bitte prüfen Sie ob die Netzspannung dem Eingangsspannungsstandard der AC300 entspricht.
059	Hohe Netzfrequenz	Bitte prüfen Sie ob die Netzfrequenz zur Eingangsfrequenz der AC300 passt.
060	Niedrige Netzfrequenz	Bitte prüfen Sie ob die Netzfrequenz zur Eingangsfrequenz der AC300 passt.
061	Multi-Kommunikationsfehler	Bitte überprüfen Sie ob das Kommunikationskabel richtig angeschlossen ist. Löschen Sie den Alarmverlauf oder starten Sie das Gerät neu.
062	Fehler bei mehreren Adressen	Bitte überprüfen Sie ob das Kommunikationskabel richtig angeschlossen ist. Löschen Sie den Alarmverlauf oder starten Sie das Gerät neu.
063	Mehrfachsynchronisationsfehler	Bitte überprüfen Sie ob das Kommunikationskabel richtig angeschlossen ist. Löschen Sie den Alarmverlauf oder starten Sie das Gerät neu.
064	Multi-Bremsphasenfehler	Bitte prüfen Sie ob der Eingang der Wechselspannung den Spezifikationen des Gerätes entspricht. Löschen Sie den Alarmverlauf oder starten Sie das Gerät neu.

065	PV-Parallelfehler	Bitte prüfen Sie ob die Einstellung für die PV-Parallelaktivierung mit dem PV-Eingang übereinstimmt. Bitte wenden Sie sich an den Händler wenn der Fehler nach dem Neustart des Geräts weiterhin besteht.
081	BMS -Kommunikationsunterbrechung	Bitte wenden Sie sich an den Händler wenn der Fehler nach dem Neustart des Geräts weiterhin besteht.
082	LCD -Kommunikationsunterbrechung	Bitte wenden Sie sich an den Händler wenn der Fehler nach dem Neustart des Geräts weiterhin besteht.
083	EEPROM- Lese- & Schreibfehler	Bitte wenden Sie sich an den Händler wenn der Fehler nach dem Neustart des Geräts weiterhin besteht.
084	DSP- Konfigurationsfehler	Bitte wenden Sie sich an den Händler wenn der Fehler nach dem Neustart des Geräts weiterhin besteht.
085	RTC-Lese- & Schreibfehler	Bitte wenden Sie sich an den Händler wenn der Fehler nach dem Neustart des Geräts weiterhin besteht.
086	12V/30A-Anschluss OCP	Bitte trennen Sie die Geräte an den DC 12V/30A-Anschlüssen. Löschen Sie den Alarmverlauf oder starten Sie das Gerät neu.
087	24V/10A-Anschluss OCP	Bitte trennen Sie die Geräte an den DC 24V/10A-Anschlüssen. Löschen Sie den Alarmverlauf oder starten Sie das Gerät neu.
088	Hohe Strom von USB/ TYPE-C/PD-Anschluss	Bitte trennen Sie die Geräte an den USB-Anschlüssen. Löschen Sie den Alarmverlauf oder starten Sie das Gerät neu.
089	Hohe Ausgangsstrom von DC 12V/30A	Bitte trennen Sie die Geräte an den DC 12V/30A-Anschlüssen. Löschen Sie den Alarmverlauf oder starten Sie das Gerät neu.

090	Hohe Ausgangsstrom von DC 24V/10A	Bitte trennen Sie die Geräte an den DC 24V/10A-Anschlüssen. Löschen Sie den Alarmverlauf oder starten Sie das Gerät neu.
091	Softstart-Fehler am DC-Ausgang	Bitte wenden Sie sich an den Händler wenn der Fehler nach dem Neustart des Geräts weiterhin besteht.
092	Ausgangskurzschluss von DC 12V/30A	Trennen Sie die Geräte an den DC-Ausgangsanschlüssen.
093	Ausgangskurzschluss von DC 24V/10A	Trennen Sie die Geräte an den DC-Ausgangsanschlüssen.
094	Gesperrter USB/TYPE-C/PD-Anschluss	Bitte trennen Sie die Last, um sicherzustellen, dass die Ausgangsleistung der Lasten den Grenzwert des Geräts nicht überschritten haben. Bitte wenden Sie sich an den Händler wenn der Fehler nach dem Neustart des Geräts weiterhin besteht.
095	Gesperrter 12V/30A DC-Anschluss	Bitte trennen Sie die Last, um sicherzustellen, dass die Ausgangsleistung der Lasten den Grenzwert des Geräts erreicht. Bitte wenden Sie sich an den Händler, wenn der Fehler nach dem Neustart des Geräts weiterhin besteht.
096	Gesperrter 24V/10A DC-Anschluss	Bitte trennen Sie die Last, um sicherzustellen, dass die Ausgangsleistung der Lasten den Grenzwert des Geräts nicht überschritten haben. Bitte wenden Sie sich an den Händler wenn der Fehler nach dem Neustart des Geräts weiterhin besteht.
097	anormale BMS-Temperatur	Bitte lagern Sie die AC300 bei der empfohlenen Temperatur und warten Sie, bis die Temperatur im Inneren wieder den normalen Standard erreicht hat.
098	BMS-Überspannung	Wenn der Fehler nach dem Neustart des Geräts weiterhin besteht wenden Sie sich an den Fachhändler.

099	BMS Niederspannung	Wenn der Fehler nach dem Neustart des Geräts weiterhin besteht wenden Sie sich an den Fachhändler.
100	BMS-Überstrom	Wenn der Fehler nach dem Neustart des Geräts weiterhin besteht wenden Sie sich an den Fachhändler.
101	BMS-Vorladefehler	Wenn der Fehler nach dem Neustart des Geräts weiterhin besteht wenden Sie sich an den Fachhändler.
102	BMS-Ausgangskurzschluss	Wenn der Fehler nach dem Neustart des Geräts weiterhin besteht wenden Sie sich an den Fachhändler.
103	Fehler im BMS-Kommunikationskabel	Bitte überprüfen Sie ob das Batteriestromkabel ordnungsgemäß verbunden ist. Bitte überprüfen Sie ob der Sperrschalter am Netzkabel eingeschaltet ist. Wenn der Fehler nach dem Neustart des Geräts weiterhin besteht wenden Sie sich an den Fachhändler.
107	Abnormale Temperatur	Bitte lassen Sie das Gerät einige Stunden auf die empfohlenen Temperatur abkühlen. Wenn der Fehler nach dem Neustart des Geräts weiterhin besteht wenden Sie sich an den Fachhändler.
108	Lüfterdefekt	Reinigen oder ersetzen Sie den Lüfter um eine gute Belüftung zu gewährleisten. Wenn der Fehler nach dem Neustart des Geräts weiterhin besteht wenden Sie sich an den Fachhändler.

14. FAQ (Häufig gestellte Fragen)

- Wie kann man die Garantie und die erweiterte Garantie in Anspruch nehmen?

Bitte beachten Sie die mitgelieferte Garantiekarte. Jede erweiterte Garantie, falls erworben, wird erst nach Ablauf der Standardgarantie wirksam.

- Kann die Geräte-Firmware aktualisiert werden?

Die Firmware inklusive ARM, DSP, IoT und BMS kann online über die BLUETTI APP aktualisiert werden.

- Kann es gleichzeitig geladen und entladen werden?

Ja, das Gerät unterstützt die Pass-Through-Ladefunktion für AC- und DC-Ausgänge.

- Was ist die UPS-Schaltlatenz?

20ms von Offline-UPS.

- Kann ich meine beiden AC300 + B300-Einheiten mit einer Fusion Box (P020A) verbinden, um die doppelte Ausgangsleistung, Spannung und Kapazität zu erreichen?

Nur die Fusion Box Pro (P030A) kann mit zwei Sätzen von AC300 + B300 Stromversorgungen verbunden werden.

- Kann ich Solarpanele von Drittanbietern verwenden um das Gerät aufzuladen?

Ja, die Solarpanel von Drittanbietern sind nutzbar, solange sie MC4-Anschlüsse besitzen, außerdem sollte die Spannung (in Reihe oder parallel) zwischen 12V und 150V und die maximale kombinierte Eingangsleistung der beiden PV-Eingangsanschlüsse 2400W betragen. Wenn die Leerlaufspannung des Panels zwischen 150V und 550V liegt, kann die D300S benutzt werden, um die Spannung des Panels zu reduzieren.

- Woher weiß ich, ob meine Geräte gut mit der mobilen Stromversorgung funktionieren?

Berechnen Sie, wie hoch die Dauerbelastungen für Ihre Geräte insgesamt sind. Solange sie die Nennausgangsleistung der mobilen Stromversorgung nicht überschreiten, sollte es funktionieren.

- Wie kann ich das Produkt an mein Hauptpanel anschließen?

Um das netzgebundene Stromversorgungssystem zu installieren, ist ein Elektriker mit einem professionellen Technikerzertifikat erforderlich. Schließen Sie die Kabel kritischer Geräte von Ihrem Hauptschaltkasten an das BLUETTI-Subpanel (optional erhältlich) an und schließen Sie dann den AC300 an das Subpanel an.

15. ERKLÄRUNG

- Einige Änderungen, einschließlich der App, sind möglicherweise abweichend von dieser Anleitung. Durch fortlaufende Verbesserungen können das Aussehen oder die Spezifikationen abweichen.
- BLUETTI haftet nicht für Schäden, die durch höhere Gewalt wie Feuer, Umwelteinflüsse oder vorsätzliche Fahrlässigkeit, Missbrauch verursacht werden.
- Für die Verwendung von nicht standardmäßigen Adaptern und Zubehör wird kein Schadenersatz geleistet.
- BLUETTI ist nicht verantwortlich für Schäden, die dadurch verursacht wurden, dass das Produkt nicht ordnungsgemäß gemäß den Anweisungen des Benutzerhandbuchs angewendet wurde.
- Die AC300 ist nicht für folgende Geräte oder Maschinen geeignet: Atomenergiegeräte, medizinische Geräte, Luft- und Raumfahrtgeräte oder Geräte oder Maschinen, die äußerst zuverlässige Energiequellen erfordern.

EU REP

Company: POWEROAK GmbH
Address: Lindwurmstr. 114, 80337
München Germany
Mail: logi@bluetti.de

UK REP

Company: POWEROAK ENERGY UK CO.,LTD
Address: Suite 108 Chase Business Center 39-41
Chase Side London United Kingdom N14 5BP
Mail:poweroak.eu@bluetti.com