



VITALIZER

LUXURY



ISTRUZIONI
PER L'USO



INDICE

Premessa, dati tecnici	Pagina 2-4
Descrizione del prodotto	Pagina 5-6
Ingombri	Pagina 7
Installazione	Pagina 8-10
Comando manuale	Pagina 11
Touchscreen Display	Pagina 12
Istruzioni per l'uso, scanner corporeo	Pagina 13
Regolazione elettrica della seduta	Pagina 14
Utilizzo	Pagina 15
Pulizia e manutenzione ordinaria	Pagina 16

PREMESSA

Gentile cliente

Con Vitalizer Luxury ha acquistato un apparecchio che, senza sforzo e in pochissimo tempo, contribuisce al Suo benessere quotidiano. Prima della prima messa in funzione leggere attentamente le istruzioni per l'uso o rivolgersi a uno dei nostri responsabili del servizio clienti per ricevere le istruzioni. In questo modo sarà possibile ottenere i migliori risultati di massaggio e imparare a conoscere l'apparecchio, gli accessori e le funzioni. Le auguriamo un piacevole utilizzo e relax con il Suo Vitalizer Luxury.

Indicazioni per la sicurezza

- La sicurezza dell'apparecchio rispecchia i principi riconosciuti della tecnica e le norme di sicurezza.
- Non lavare mai l'apparecchio con acqua corrente - Pericolo di elettrocuzione.
- Collegare l'apparecchio solo a una presa di corrente alternata con tensione come da targhetta identificativa sull'involucro.
- Prima di interventi di pulizia o di cura dell'apparecchio staccare la spina dalla presa di alimentazione.
- Non mettere in funzione l'apparecchio se il cavo di alimentazione o l'apparecchio è danneggiato.
- In caso di danneggiamento riconsegnare l'apparecchio al fabbricante.
- Sorvegliare i bambini durante l'utilizzo (età minima consigliata: 14 anni)..
- In caso di uso improprio o errato dell'apparecchio, decade la garanzia per eventuali danni.

L'apparecchio non deve essere utilizzato da persone con gravi lesioni, infiammazioni e tumefazioni di qualsiasi tipo, tumore o flebiti. In caso di trattamento di disturbi o patologie è consigliabile consultare prima il proprio medico.

GARANZIA

Questo sistema di massaggio è stato realizzato con grande cura e verificato attentamente prima di lasciare la fabbrica. Pertanto per questo prodotto rilasciamo una garanzia di due anni dalla data della fattura. La fattura vale come prova per la garanzia. La garanzia copre tutti i difetti di materiale e di montaggio che verranno da noi rilevati. La garanzia non copre l'usura naturale, danni da effetti esterni o da utilizzo improprio.

DESCRIZIONE DEL PRODOTTO

Nome del prodotto	Vitalizer Luxury
Modello	MC-808S
Alimentatore	CA 220-240V/50Hz
Tensione di rete	250W
Timer max.	30 min
Lunghezza massaggio dorsale	65 cm
Intensità del massaggio	5 livelli
Intensità del massaggio con airbag	5 livelli
Misure della scatola di cartone	139 x 74 x 80 cm (alt. x largh. x prof.)
Peso nella scatola di cartone	Netto: 106 kg Lordo: 128kg
Carico massimo	140 kg

DESCRIZIONE DEL PRODOTTO

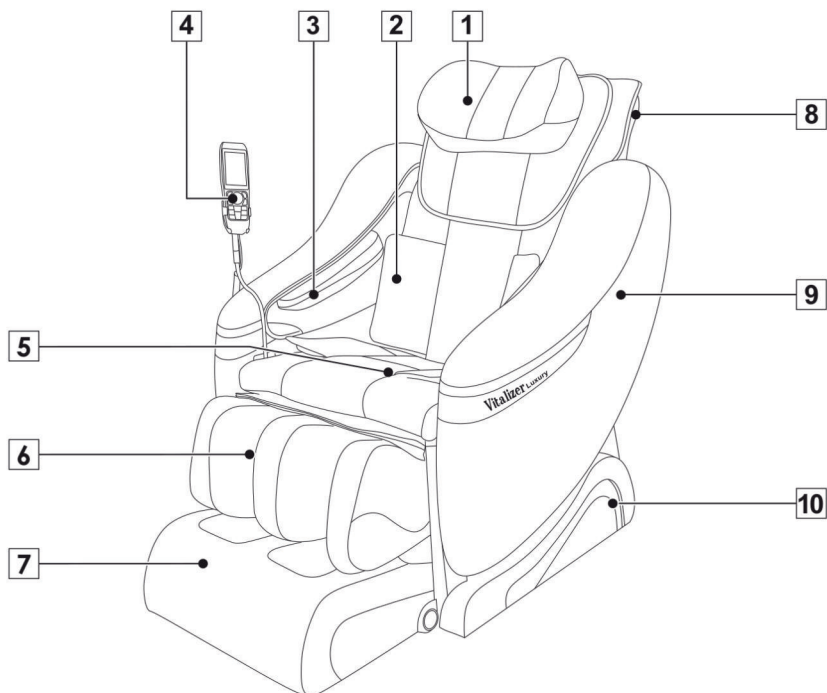

- 1 Poggiatesta
- 2 Schienale
- 3 Braccioli
- 4 Comando manuale
- 5 Imbottitura della seduta
- 6 Appoggio gambe
- 7 Poggiapiedi
- 8 Schienale
- 9 Elemento laterale
- 10 Basamento con rotelle

I VARI TIPI E LE ZONE DI MASSAGGIO

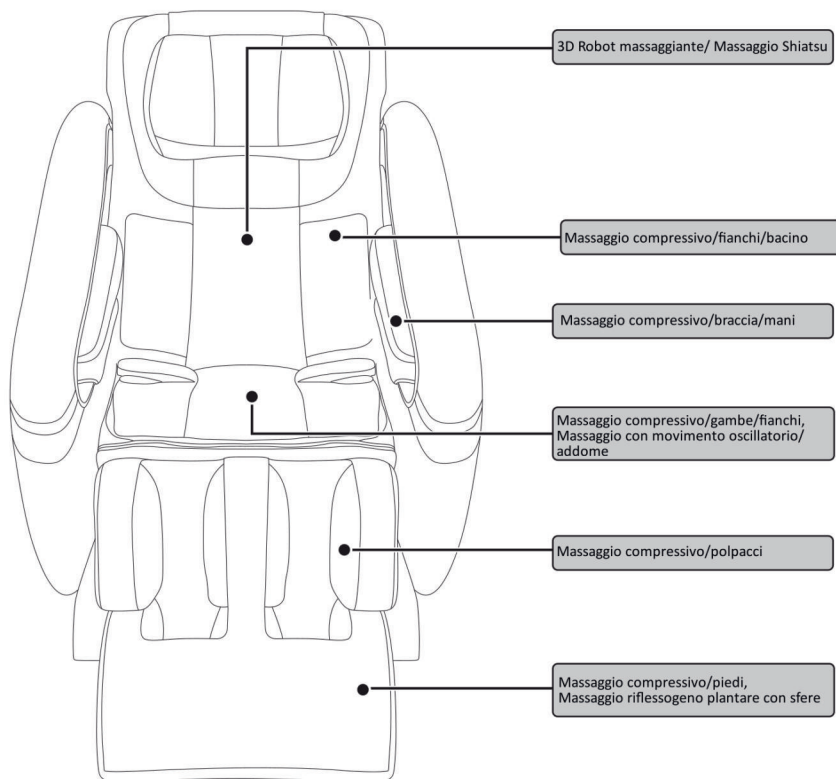

INGOMBRI

- Predisporre spazio sufficiente per installare l'apparecchio.
- Durante il massaggio Vitalizer Luxury di muove (Ingombro come da schizzo in basso).
- Non collocare Vitalizer Luxury esposto al sole o in luoghi con temperature elevate (per es. davanti a radiatori ecc.). Potrebbe causare scolorimento e indurimento del cuoio sintetico.
- Predisporre una superficie di appoggio in piano.
- Utilizzare una presa sicura da 220 V.

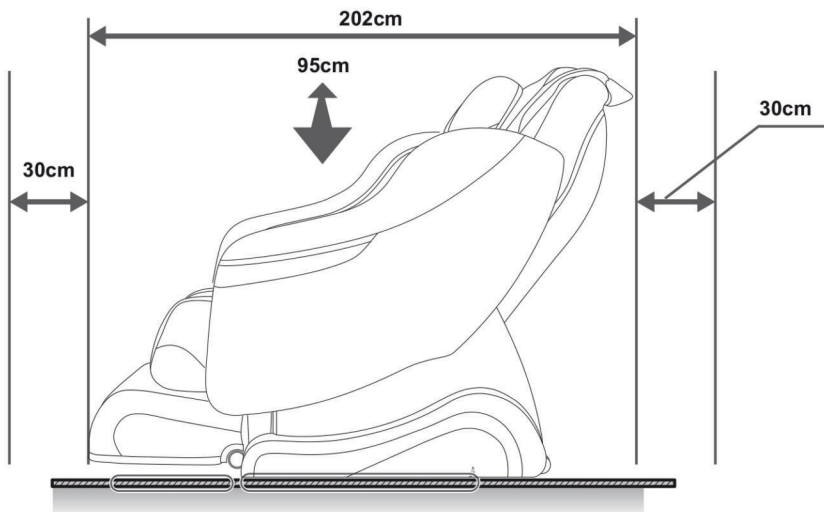

Vitalizer Luxury ha un peso proprio di ca. 95kg. Spostare con cautela la poltrona per evitare danni o lesioni. In caso di moquette o rivestimento delicato del pavimento si consiglia di utilizzare una base protettiva.

INSTALLAZIONE

Contenuto della fornitura

Basamento

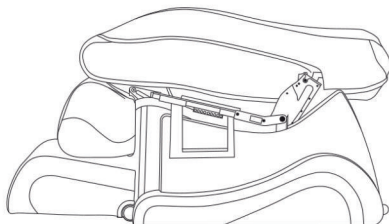

Schienale

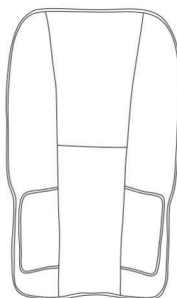

Fianchi

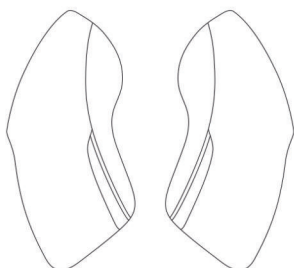

Testiera



Poggiatesta



Comando manuale



Supporto per comando manuale



Cavo di alimentazione

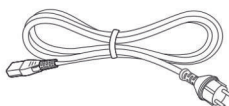

Viti

(M6 x 20) -4pcs



(M6 x 45) -2pcs



supporto montaggio



MONTAGGIO

Aprire lo schienale della poltrona fino allo scatto di arresto (si sente uno scatto).

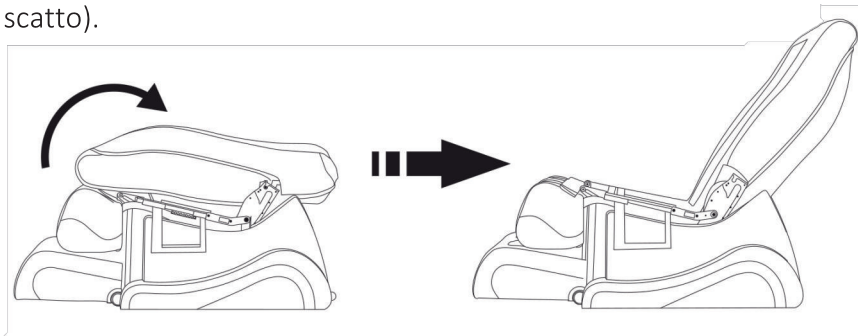

Collocare gli elementi laterali sull'apposito supporto laterale e fissarli con le quattro viti. Collegare i quattro cavi mediante la spina (due a sinistra, due a destra).

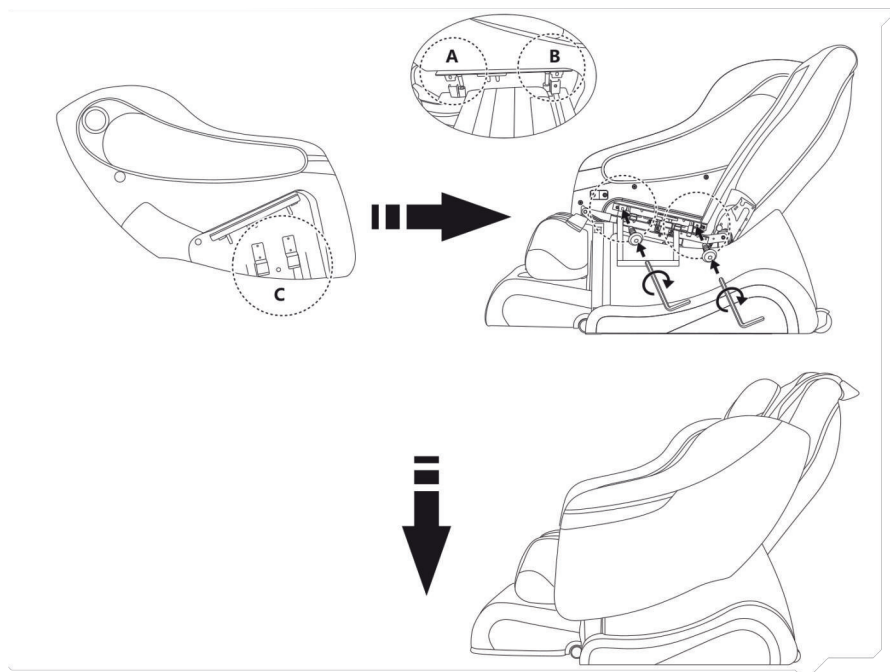

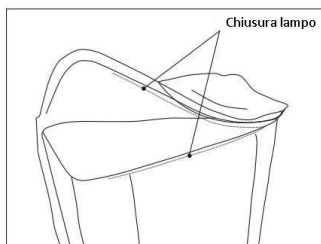
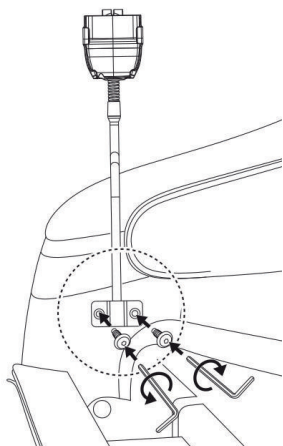

All'altezza del bracciolo destro montare il supporto per il comando manuale mediante le due viti lunghe.

Mediante la chiusura lampo applicare l'imbottitura dorsale allo schienale. Fissare quindi il poggiatesta e il cuscino mediante le fasce di chiusura a strappo.

COLLEGAMENTO ALLA RETE ELETTRICA

1. Collegare l'adattatore di rete a una presa domestica (220 V)
2. Posizionare l'interruttore di rete su "I"

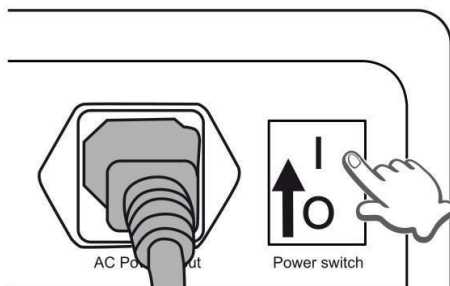
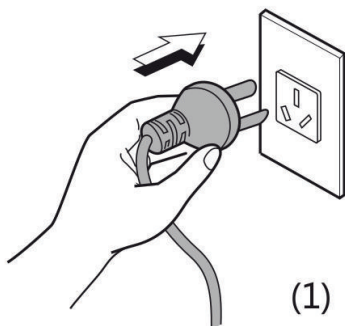

COMANDO MANUALE

Vitalizer Luxury dispone di sei programmi di massaggio completamente automatici (dal N° 3 al bis N° 8).

1. Tasto On / Off
2. Tasto pausa
3. Programma relax
4. Programma Vital
5. Programma HealthCare
6. Programma stretch
7. Programma sport
8. Programma Music Sync
9. Regolazione della posizione delle gambe, seduta e supina
10. Posizione Zero-G
11. Regolazione del poggiapiedi
12. Touchscreen Display

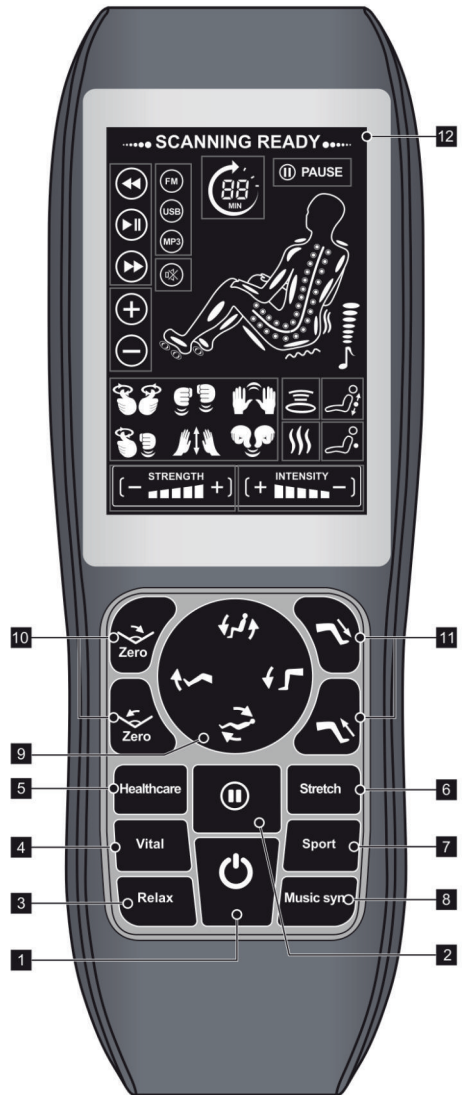

TOUCHSCREEN DISPLAY

1. Timer 5-30 minuti
2. Indicazione della pausa
3. Indicazione funzione massaggio
4. Intensità del massaggio durante il programma Music Sync.
5. Massaggio airbag compressivo e massaggio riflessogeno plantare
6. Annullamento del fissaggio del N° 8 (funzionamento normale)
7. Attivazione dell'unità termica
8. Fissaggio della posizione dell'elemento per massaggio dorsale
9. Selezione della riproduzione audio (collegamento Bluetooth via tasto MP3, codice identificativo Bluetooth XY_BT)
10. Comando della riproduzione audio
11. Silenziatore riproduzione musica
12. Volume della musica
13. Selezione delle diverse tecniche di shiatsu
14. Intensità del massaggio nella zona dorsale, manovra di impastamento (5 livelli disponibili)
15. Intensità del massaggio airbag compressivo (5 livelli disponibili)

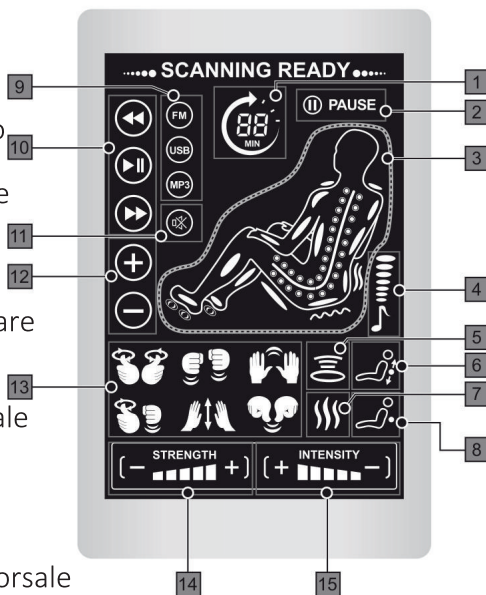

ISTRUZIONI PER L'USO

Tasto "avvio/arresto"



Premere questo tasto una volta per accendere il comando a distanza. Ora la poltrona è in modalità standby. Premere poi un tasto di massaggio qualsiasi per avviare il massaggio. Per interrompere il massaggio premere nuovamente questo tasto, la poltrona torna nella posizione iniziale. Questa fase può durare fino a 20 secondi. Nel frattempo non è possibile comandare il sistema.

SCANNER CORPOREO

Il poggiapiedi comprende due sensori a ciascun tallone. Premendo il "tasto avvio/arresto" Vitalizer Luxury comincia a misurare la lunghezza del corpo. Dapprima far uscire completamente il poggiapiedi. Non appena ripreso il contatto con il poggiapiedi, premere con i talloni i sensori per concludere la funzione di scansione. Le gambe poggiano rilassate sul cuscino della seduta. Fare in modo che le cosce non si sollevino dal cuscino della seduta.

A questo punto avviare un programma automatico:

1. Relax
2. Vital
3. HealthCare
4. Stretch
5. Sport
6. Music Sync. (Massaggio a ritmo di musica)

Tasto "Pausa"



Per interrompere brevemente il massaggio premere "Pausa".

REGOLAZIONE ELETTRICA DELLA SEDUTA

Posizione seduta e posizione supina



Mediante questi tasti si regola contemporaneamente l'angolazione dello schienale e del poggiatesta. Premere un'altra volta per fissare la posizione.

Poggiatesta, impostazione dell'angolazione



Mediante questi tasti è possibile regolare l'angolazione del poggiatesta. Premere un'altra volta per fissare la posizione.

Zero-Gravity



Premere questi tasti per portare l'intero sistema in posizione completamente abbassata (sensazione di assenza di peso). Premendoli nuovamente la poltrona massaggiante torna alla posizione iniziale.

Poggiatesta, regolazione della lunghezza



Mediante questi tasti si imposta la lunghezza del poggiatesta. Premere nuovamente questi tasti per fissare il poggiatesta.

Suggerimento:

Impostare l'inclinazione e/o la lunghezza secondo le proprie esigenze in modo da ottenere il miglior effetto possibile del massaggio.

UTILIZZO

Servirsi delle rotelle per spostare la poltrona massaggiante.

- Sollevare il poggiatesta.
- Inclinare indietro la poltrona a ca. 45° per spostarla.
- Utilizzare una base di protezione.
- Spostare lentamente la poltrona sulle rotelle.
- Non spingere la poltrona lateralmente, ma tenerla solo allo schienale e al poggiatesta.

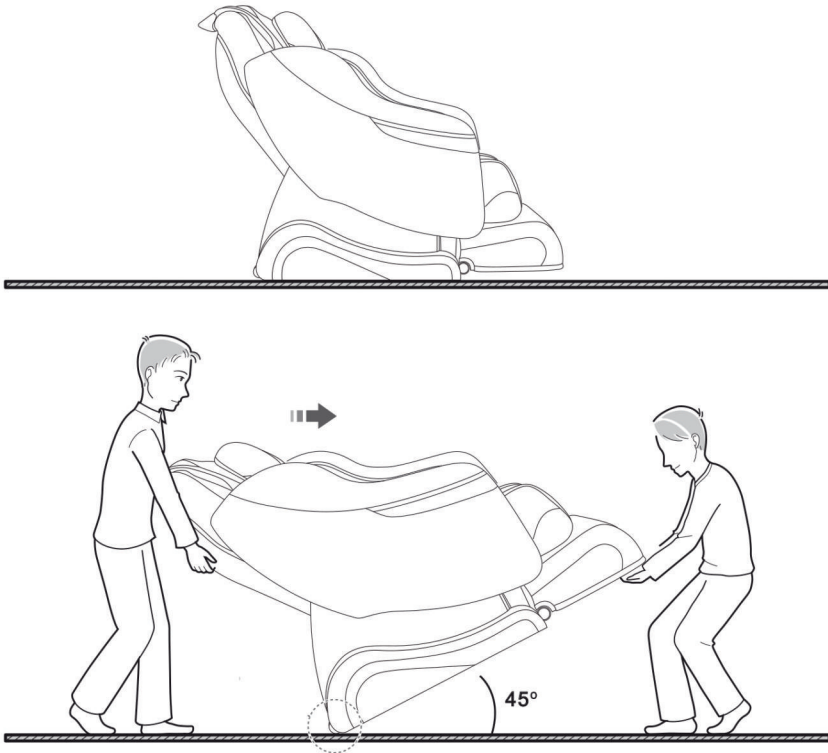

PULIZIA E MANUTENZIONE ORDINARIA

- Il corretto uso non richiede manutenzione di Vitalizer Luxury.
- Prima della pulizia staccare la spina del cavo di alimentazione dalla presa per evitare corti circuiti ed elettrocuzione.
- Si consiglia di pulire di tanto in tanto Vitalizer Luxury con una spugna umida.
- Non utilizzare detergenti o prodotti chimici aggressivi come diluenti, benzina alcool, ecc.
- Le parti rivestite in cuoio sintetico si possono pulire con un panno morbido. Allo scopo utilizzare un prodotto di cura adatto, reperibile in commercio.
- Non servirsi di asciugacapelli o altri elementi riscaldanti per asciugare Vitalizer Luxury.

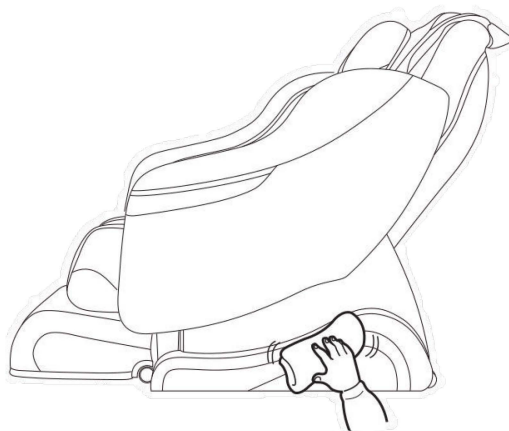





VITALIZER

SWISS
MADE

LUXURY

Rejuvalize - upgrade your life



Contatto

IC Health Management AG
Seestrasse 34c
8806 Bäch SZ
Svizzera

info@ic-health.ch
www.vitalizer-international.com