



GERMAN · PRECISION · OPTICS

---

# RANGEGUIDE 2800

8x32  
10x32

**Gebrauchshinweis / Garantie**  
**Instruction for use / Guarantee**  
**Modo d'emploi / Garantie**  
**Istruzioni d'impiego / Garanzia**  
**Mode de empleo / Garantia**  
**Bruksanvisnign / Garantie**  
**Kayttöohje / Takuu**  
**Pokyny k pouzivani / záruka**

**Deutsch**  
**English**  
**Français**  
**Italiano**  
**Español**  
**Svenska**  
**Norsk**  
**Dansk**

Sehr geehrter Kunde, wir freuen uns sehr, dass Sie sich für das RANGEGUIDE 2800 aus unserem Hause entschieden haben und wollen uns für das entgegengebrachte Vertrauen bedanken.

Das RANGEGUIDE 2800 ist ein sehr leistungsfähiges Fernglas mit Laserentfernungsmesser für Jäger, Bogenschützen, Sportschützen aber auch für Ornithologen.

Im hochwertigen Display können Sie die Entfernung als LOS (Line of Sight = direkte Entfernung zum Ziel) wie auch als waagrechte Entfernung (HR=horizontal Range) zusammen mit den weiteren nützlichen Informationen (wie Winkel, Temperatur, Luftdruck und Luftfeuchtigkeit) anzeigen.

Die Umstellbarkeit der Entfernung (Meter oder Yard) bzw. der Temperaturanzeige (Celsius oder Fahrenheit) erlaubt die landesspezifische Anpassung der Anzeigewerte. Das Display lässt sich in 9 Stufen an die Umgebungshelligkeit anpassen und verfügt zusätzlich über einen automatischen Anpassungsmodus.

Wir sind allzeit bestrebt Ihnen all unsere Unterstützung zur Verfügung zu stellen, damit Sie lange Freude an unvergesslichen Momenten haben.

*Enjoy Your PASSION*

## Inhaltsverzeichnis

Bezeichnung der Bauteile	6
Anwendungsinformationen	7
Funktionsüberblick / Leistungsmerkmale	8
Montage des Trageriemens	10
Einstellung der Augenmuscheln	11
Einlegen der Batterie	14
Einstellen der Zielmarke	15
Dioptrienausgleich	15
Entfernungsmessung	16
Überblick Displayinformationen	18
Displaygrundfunktionen	19
Einstellung Displayhelligkeit	20
Umstellung der Displayanzeigen	22
Auswahl der Displayanzeigen	25
Technische Daten	26
Zubehör	28
Pflege, Reinigung und Wartung	29
WARNUNG	32
GARANTIE	34

## Bezeichnung der Bauteile

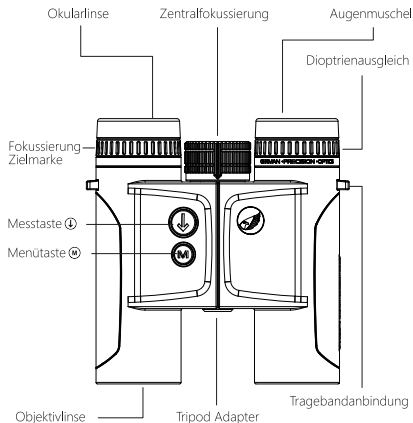

Die Bilder dienen nur der Veranschaulichung.  
Das Produkt kann von der Abbildung abweichen.

## Anwendungsinformationen



Bitte lesen Sie diese Sicherheitshinweise sorgsam durch und befolgen Sie diese Anweisung bei der Verwendung des Produktes.



Bitte schauen Sie auf keinen Fall mit dem Fernglas oder einem anderen optischen Gerät in die Sonne, helle Lichtquellen oder laserbasierte Lichtquellen. Dies kann zu irreparablen Augenverletzungen führen da die Optik wie ein Brennglas wirkt.



Bewahren Sie das Fernglas so auf, das es nicht in die Hände von Kindern gelangen kann. Bewahren Sie ebenfalls alle Anbauteile so auf das nichts in die Hände von Kindern gelangen kann. Insbesondere Kleinteile (Verschluckungsgefahr) und der Trageriemen (Einfädelfanggefahr) sind sicher und umsichtig zu lagern.



Bitte berühren Sie metallische Oberflächen nicht, wenn das Produkt durch Sonneneinstrahlung aufgeheizt, oder durch Kälteeinwirkung abgekühlt ist.



Verwenden Sie nach der Anwendung immer die mitgelieferten Schutzdeckel um Beschädigungen bei Sonneneinstrahlung durch den Brennglaseffekt zu vermeiden.

## Funktionsüberblick / Leistungsmerkmale

- Fernglas mit Entfernungsmesser für 8-1.600m Reichweite, bei gut reflektierenden Zielen auch bis 2.800 Meter.
- Anzeige der direkten Entfernung und der horizontalen Entfernung
- Einzelmessung und Scan- Modus
- Anzeige des Winkels
- Temperaturanzeige
- Anzeige von Luftdruck und Luftfeuchtigkeit
- Brillantes OLED-Display in 9 Helligkeitsstufen und automatischer Helligkeitsregelung
- Robustes Magnesiumgehäuse
- HD Optik Level durch Nutzung von ED-Linsen und mehrfacher Beschichtung
- Verstellbare Augenmuscheln mit mehreren Rasten
- Stickstofffüllung gegen Beschlagen bei Temperaturwechsel

Das Produkt verwendet einen unsichtbaren Laserstrahl zur Messung. Es misst die Zeit, die der Laserstrahl zum Objekt und zurück benötigt.

Die Lasermessung hängt von klimatischen und Umweltbedingungen ab, wie auch von der Farbe, Oberflächenbeschaffenheit, Größe und Form des zu messenden Ziels.

Günstig für die Reichweite sind: Klare Sicht, geringe Helligkeit (Dämmerung), helle Objektfarbe, senkrechter Winkel und eine homogene Struktur.

Geringere Reichweite ist bei Dunst/Nebel, hohe Helligkeit (Sonne), schwarze Objektfarbe, spitzem Winkel oder inhomogener Struktur (Busch) gegeben.

## Montage des Trageriemens

Es besteht die Möglichkeit die Okularschutzkappe am Trageriemen zu montieren.



## Befestigung Objektivschutzkappe

Die Objektivschutzkappe lässt sich mit der Befestigungsschnur an der Tragebandanbindung sichern.

Dazu bitte den Verschluss öffnen und den oberen Teil der Befestigungsschnur durch die Tragebandanbindung fädeln, danach die Objektivschutzkappe mit unterem Teil der Schnur befestigen.

## Einstellung der Augenmuskeln

Die Drehaugenmuskeln verfügen über drei Rast-positionen für unterschiedliche Anwendungen. Durch die Rastungen kann man den Abstand des Auges zur Okularlinse justieren. Somit kann man den Augenabstand individuell nach den persönlichen Vorlieben ergonomisch einstellen. Unterschieden wird dabei die Verwendung mit oder ohne Brille.

## Anwendung ohne Brille

Bei der Anwendung ohne Brille drehen Sie die Augenmuskeln gegen den Uhrzeigersinn komplett heraus.



## Anwendung mit Brille

Als Brillenträger drehen Sie die Augenmuscheln im Uhrzeigersinn ganz hinein.



Mittellachse der beiden Fernglashälften erreicht. Den richtigen Augenabstand haben Sie eingestellt, wenn Sie mit beiden geöffneten Augen ein kreisrundes Bild sehen.



## Einstellen des richtigen Augenabstands

Das Fernglas verfügt über einen Mechanismus unterschiedliche Augenabstände einzustellen. Als Augenabstand bezeichnet man die Distanz zwischen den beiden Pupillen. Der richtige Augenabstand wird durch Knicken der

## Einlegen der Batterie

Öffnen Sie das Batteriefach durch links drehen (gegen den Uhrzeigersinn) des Batteriedeckels (z.B. mit einer 2 Cent Münze) und legen Sie die CR2 Batterie mit dem + Pol voraus ein. Siehe auch Markierung an der Gummierung. Verschließen Sie das Batteriefach durch andrücken und rechts drehen wieder vollständig. Bitte verwenden Sie nur eine CR 2 Batterie.

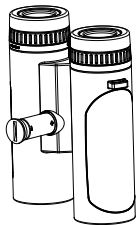

## Batteriewarnung

Die CR2 Batterie ist für ca. 4000 Einzelmessungen bei 20 Grad Celsius ausgelegt. Sollte der Batterieladestand 20% der Maximalkapazität unterschreiten, blinkt das Batteriesymbol 3x beim Einschalten des Geräts. Sie können das Gerät weiterhin verwenden und sollten bei nächster Gelegenheit die Batterie erneuern.

## Einstellen der Zielmarke Dioptrienausgleich

Schalten Sie mit der Messtaste  die Zielmarke ein und halten Sie die Taste gedrückt. Die Schärfeneinstellung der Zielmarke und der Anzeige erfolgt durch Drehen des rechten Dioptrienausgleichs (für Zielmarke) nach links (-) oder rechts (+).

Stellen Sie anschließend mit der Zentralfokussierung das Bild des Objekts im rechten Fernglastubus sorgfältig scharf ein. Mithilfe des linken Dioptrienausgleichs stellen Sie dann das Bild im linken Fernglastubus auf das gleiche Objekt wie zuvor scharf ein. Die eingestellten Werte können Sie auf der (+) bzw. (-) Skala auf der Fernglasrückseite ablesen.

## Tripod-Adapter / Fotosensor

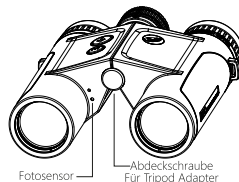

Der RANGEGUIDE 8/10x32 ist zur Aufnahme eines Tripod Adapters vorbereitet. Bitte entfernen Sie dazu die Abdeckungsschraube.

Der Fotosensor ist für die automatische Helligkeitssteuerung des Displays erforderlich. Bitte bei Nutzung nicht verdecken.



## Entfernungsmessung

Die Entfernungsmessung wird durch einmaliges Drücken der MesstasteⓄ eingeschaltet und befindet sich 15 Sekunden im Standby Modus.

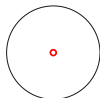

Durch nochmaliges Drücken der Messtaste innerhalb von 15 Sekunden starten Sie die Messung. Die Entfernung wird angezeigt.

Um die Batterie zu schützen, schalten sich das Gerät nach 15 Sekunden Inaktivität automatisch aus.

## Einzelmessung

Zielen Sie mit der Zielmarke bei eingeschaltetem RANGEGUIDE 2800 auf das zu messende Objekt und drücken die MesstasteⓄ kurz. Die direkte Entfernung wird in der ersten Zeile für 15 Sekunden angezeigt. Danach schaltet sich das Gerät automatisch ab.

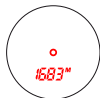

Sollte die Reflektion des Objekts zur Messung nicht ausreichen, erhalten Sie folgende Anzeige:

---- M/Y

Starten Sie einfach die Messung erneut mit einem neuen Ziel.

## Permanente Messung / Scan Modus

Zum Einschalten des Scan Modus drücken Sie die MesstasteⓄ und halten sie gedrückt. Solange Sie die Taste gedrückt halten, misst das Gerät permanent die Entfernung zum Zielobjekt und zeigt die jeweilige Entfernung zu den unterschiedlichen Objekten an.

Lassen Sie die MesstasteⓄ los, wird der aktuelle Messwert wie bei der Einzelmessung für weitere 15 Sekunden angezeigt. Danach schaltet sich das Gerät automatisch in den Standby Modus und danach nach 15 Sekunden aus.

Aktualisiert werden dabei bis zu 4x pro Sekunde die direkte Entfernung sowie die horizontale Entfernung und der Winkel.

## Überblick Displayinformationen

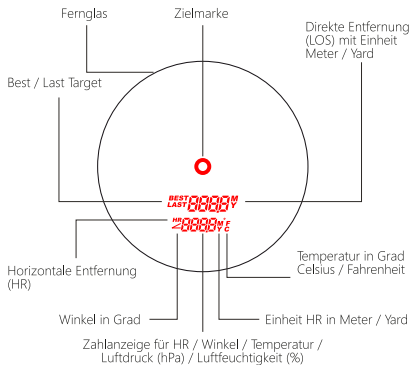

Die rote OLED Zielmarke leuchtet im aktivem Zustand immer.

Die erste Ausgabezeile zeigt immer die direkte Entfernung in Meter (M) / Yard (Y) an.

In der zweiten Ausgabezeile können Sie sich zusätzlich alternativ die Messwerte für die horizontale Entfernung (M/Y), den Winkel (in + / - Grad), die Temperatur (in Grad Celsius oder Grad Fahrenheit), den Luftdruck (in hPa) oder die Luftfeuchtigkeit (in %) anzeigen lassen.

## Displaygrundfunktionen (Helligkeit, Meter/Yard, °C/°F, BEST/LAST)

Um die Displaygrundfunktionen zu ändern, schalten Sie das Gerät durch Drücken der Messtaste ein und drücken innerhalb der Standby-Zeit von 15 Sekunden die Menütaste **kurz (< 2 sec)**.

Damit blinkt die Helligkeitsanzeige **LEV 4**. Mit der Messtaste können Sie die Helligkeit umlaufend bis zur Stufe 9 erhöhen. Nach Stufe 9 erfolgt der Automatikmodus, dann wieder die Stufenauswahl. Mit der Menütaste bestätigen Sie die Helligkeitsauswahl und kommen zur **Meter / Yard** Auswahl.

Auch hier blinkt die auszuwählende Größe **M** oder **Y**. Mit der Messtaste weiterschalten und entweder **M** oder **Y** auswählen und mit der Menütaste bestätigen. Damit kommen Sie zur Temperatureauswahl.

Auch hier blinkt die auszuwählende Größe **°C** oder **°F**. Mit der Messtaste weiterschalten und entweder **°C** oder **°F** auswählen und mit der Menütaste bestätigen.

Durch den auf die Menütaste kommen Sie zur Luftdruckanzeige, ein zweiter Druck bringt Sie zur Anzeige der Luftfeuchtigkeit.

Danach sind Sie in der **BEST/LAST** Ziel Auswahl. Auch hier blinkt die auszuwählende Einstellung **BEST** oder **LAST**. Bitte mit der Messtaste die zutreffende Einstellung auswählen und mit Menütaste bestätigen.

Nach diesen 4 Auswahlritten ist das RANGEGUIDE 2800 für Sie eingestellt. Anpassungen sind dann bei den Grundeinstellungen nur noch bei der Helligkeit vorzunehmen. Die jeweiligen 4 Auswahlkriterien können Sie aber jederzeit ändern indem Sie oben beschriebenes Vorgehen erneut durchführen. Details zu den Einstellungen siehe nächste Seiten.

## Einstellung Displayhelligkeit

Das RANGEGUIDE 2800 hat 9 Helligkeitsstufen, um in der Dämmerung (z.B. Stufe 1, 2, 3) wie auch bei hellem Sonnenschein (Stufe 7, 8 oder 9) eingesetzt zu werden.

Grundeinstellung ist Stufe 4 (**LEV 4** für

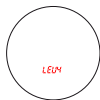

Schalten Sie das Gerät mit der Messtaste  ein und wählen die für die Anwendungssituation passende Displayhelligkeit aus.

Stufe 1 (dunkelste Stufe) ist für starke Dämmerung ideal und am Tag ggfs. kaum sichtbar. Hier einfach mit der Messtaste  eine für Sie gut ablesbare, hellere Einstellung wählen. Zusätzlich verfügt der RANGEGUIDE über eine automatische Steuerung der Displayhelligkeit.

## Einstellung Entfernungseinheit



Das RANGEGUIDE 2800 ist für den weltweiten Einsatz konzipiert. Daher können Sie die Entfernung für die direkte Entfernung und die horizontale Entfernung in Meter (M) oder Yards (Y) anzeigen lassen.

## Einstellung Temperatureinheit



Sie können zusätzlich zur direkten Entfernung in Zeile 1 die Temperatur in Zeile 2 in Grad Celsius oder auch in Grad Fahrenheit anzeigen lassen.

## Einstellung Zielauswahlverhalten



Das RANGEGUIDE 2800 bietet die zwei Betriebsarten: **BEST** für stärkstes Ziel (bestes Ziel) und **LAST** für am weitesten entferntes Ziel (letztes Ziel).

Der **BEST Modus** ist der Standard und zeigt das Objekt mit dem stärksten Signal an. Dieser Modus wird für die allermeisten Anwendungsfälle empfohlen.

Der **LAST Modus** zeigt beim Scannen verschiedener Objekte die weiteste Entfernung an. Diese Betriebsart ist hilfreich, um ein spezielles Ziel hinter einer Gruppe von Objekten wie Büschen oder Bäumen zu erkennen und zu messen. (Hier wird das entfernteste Signal bevorzugt und stärkere nähere Signale eher unterdrückt). Solange die Messtaste gedrückt ist, wird das maximal entfernte Ziel gespeichert

# Umstellung der Displayanzeigen

Neben den 4 Grundeinstellungen (Auswahlmenü durch Drücken der Menütaste  $\text{Ⓢ}$  < 2 Sekunden) bietet das RANGEGUIDE 2800 auch 6 verschieden Display Betriebsarten an.

## LOS ONLY (direkte Entfernungsmessung)



Diese Anzeige wird genutzt um ein möglichst aufgeräumtes Sehfeld zu erzielen.

(Die Anzeige erfolgt in Zeile 1)

## LOS ANGLE

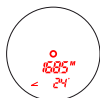

Direkte Entfernungsmessung in Zeile 1.

Winkelanzeige in Zeile 2.

## LOS HR



Direkte Entfernungsmessung in Zeile 1.

Horizontale Entfernungsmessung in Zeile 2.

## LOS TEMP



Direkte Entfernungsmessung in Zeile 1.

Temperaturanzeige in Zeile 2.

## LOS HUM



Direkte Entfernungsmessung in Zeile 1.

Luftfeuchtigkeit (in %) in Zeile 2.

## LOS PRESS



Direkte Entfernungsmessung in Zeile 1.

Luftdruck (in hPa) in Zeile 2.

## Direkte Entfernung / horizontale Entfernung / Winkel

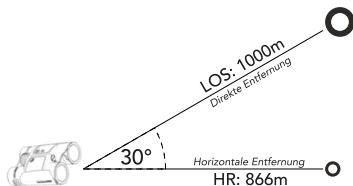

## Auswahl der Displayanzeigen

Schalten Sie das Gerät durch Drücken Messtaste $\odot$  ein. Drücken Sie im Bereitschaftsmodus (innerhalb von 15 Sekunden, Zielmarke leuchtet) die Menütaste $\odot$  > **2 Sekunden**, um in das Display Auswahl Menü zu kommen.

**LOS ONLY** blinkt, nach 20 Sekunden speichert das Gerät automatisch die Einstellung und kehrt in den Standby Modus zurück.

Während **LOS ONLY** oder eine der 5 anderen Displayanzeigen blinkt, können Sie mit der Messtaste $\odot$  zur jeweils nächsten Auswahl gehen und eine der 6 Betriebsarten auswählen.

Gespeichert wird die Einstellung durch Drücken der Menütaste $\odot$ . Sollten Sie die Einstellung nicht durch die Menütaste $\odot$  bestätigen, wird die zuletzt ausgewählte Einstellung automatisch nach 20 Sekunden Inaktivität gespeichert.

## Technische Daten

		8x32	10x32
Vergrößerung		8x	10x
Objektivdurchmesser	(mm)	32	32
Austrittspupille	(mm)	4	3,2
Sehfeld	(m/1000m)	135	112
Dioptrienverstellung	(dpt.)	+/- 4	+/- 4
Nahfokus	(m)	8	8
Augenabstand	(mm)	18	16
Pupillendistanz	(mm)	58-78	58-78
Stickstofffüllung		•	•
Laserklasse (Eye Safe)		1	1
Wasserdicht		•	•
Länge/Breite/Höhe	(mm)	136/105**/56	132/105**/56
Gehäuse		Magnesium	Magnesium
Gewicht	(g)	700	690
Messungen bei Verwendung mit einer CR2 Batterie (3V)		ca. 4000	ca. 4000
Batterieüberwachung	(bei 20%)	•	•

*Maximale Messentfernung (hohe Zielreflektion)	(m)	bis zu 2.800	bis zu 2.800
*Typischer Messbereich	(m)	10-1.600	10-1.600
Messgenauigkeit bis 1000 m	(m)	+/- 1	+/- 1
Messgenauigkeit von 1000 - 3000 m	(m)	+/- 2	+/- 2
Messeinheit Entfernung		Meter / Yard	Meter / Yard
Modus / Anzeigen		Einzelmessung Scanmodus Direkte Entfernung Horizontale Entfernung Winkelmessung Temperatur (C/F) Luftdruck (hPa) Luftfeuchtigkeit (%)	Einzelmessung Scanmodus Direkte Entfernung Horizontale Entfernung Winkelmessung Temperatur (C/F) Luftdruck (hPa) Luftfeuchtigkeit (%)
Display		OLED	OLED
Helligkeitsstufen		9 + Automatik	9 + Automatik

\*Die Reichweite hängt stark von den Wetterbedingungen (z.B. klare Sicht oder Nebel) und von der Größe und Reflektion des Zielobjekts ab.

\*\*Breite bei 64 mm Augenabstand

## Zubehör

	8x32	10x32
Tragetasche (Hardcase) mit Trageriemern	•	•
Neopren Trageriemern	•	•
Putztuch	•	•
Objektivschutzkappe	•	•
Okularschutzkappe	•	•
CR2 Batterie	•	•
Bedienungsanleitung	•	•

## Aufbewahrung

Bewahren Sie den RANGEGUIDE 2800 nach Gebrauch an einem trockenen und gut belüfteten Ort auf.

Wenn Sie Ihr Produkt in einem Bereich mit hoher Luftfeuchtigkeit verwenden, lagern Sie das Produkt bitte in einem luftdichten Behälter mit einem Feuchtigkeitsabsorber, um das Risiko von Pilzbefall zu reduzieren.

## Pflege, Reinigung und Wartung

Die Reinigung der Optik kann mit einem optischen Reinigungstuch erfolgen. Halten Sie die optischen Oberflächen stets sauber und entfernen Sie Verschmutzungen, Fingerabdrücke oder Wasserflecken, um eine andauernde Performance zu gewährleisten.

Zum Reinigen leicht auf die optischen Oberflächen hauchen; verwenden Sie dann das optische Reinigungstuch, um die Verunreinigungen auf den Linsenoberflächen zu säubern.

Bitte beachten Sie, dass grobe Schmutzpartikel entweder durch Weggusten oder mit einem sauberen Haarpinsel entfernt werden sollten; andernfalls könnten Sie die Oberfläche der Linsen zerkratzen.

Alle äußeren mechanischen Bauteile sowie die Gummiarmierung können mit einem weichen, sauberen und leicht angefeuchteten Reinigungstuch gereinigt werden.

Bitte verwenden Sie nicht das optische Reinigungstuch, um die äußeren Komponenten und die Gummiarmierung zu säubern.

## Ersatzteilversorgung

Wenn Sie Ersatzteile oder Zubehör für Ihren RANGEGUIDE 2800 benötigen, wenden Sie sich bitte an einen Fachhändler oder an

GPO GmbH DEUTSCHLAND

## Weitere Sicherheitshinweise zum Thema Laser & Handhabung der Batterie

Das Produkt verwendet einen unsichtbaren Laserstrahl. Bitte beachten Sie folgendes:

- Drücken Sie nicht den Knopf Entfernungsmessung, während Sie in das Gerät schauen.
- Zielen Sie nicht auf die Augen.
- Zielen Sie mit dem Laser nicht auf Personen.
- Schauen Sie nicht in den Laser mit anderen optischen Geräten wie Lupe oder Fernglas.
- Wenn Sie nicht messen wollen, nehmen Sie den Finger von der Messtaste, um unbeabsichtigtes Messen zu vermeiden.
- Bewahren Sie das Gerät außer Reichweite von Kindern

auf.

- Zerlegen, Modifizieren oder Reparieren Sie das Gerät nicht. Laserstrahlen können ihre Gesundheit gefährden.

## Sicherheitshinweise CR2 Lithium Batterie

- Bauen Sie die Batterie mit der richtigen Polung (+/-) ein.
- Laden Sie keine CR2 Batterie.
- Werfen Sie die Batterie nicht in Wasser oder Feuer.
- Zerlegen Sie die Batterie nicht.
- Entsorgen Sie die Batterie gemäß der landes-spezifischen Vorgaben.



## WARNUNG

Dieses Produkt wurde getestet und entspricht den nachfolgenden Normen.



**Class 1 Laser Product.** INVISIBLE LASER RADIATION. DON'T VIEW DIRECTLY WITH OPTICAL INSTRUMENTS (BINOCULARS OR TELESCOPES).

The product fulfils the requirements of IEC 60825-1:2007 2ND Edition (TÜV SÜD) and EN 60825-1:2007 and CE according to EN 61326-1:2013.

This product complies with 21 CFR 1040.10 and 1040.11 Laser: 905nm / 20ns and complies with FDA performance standards and FCC Rules and Regulations Part 15 Subpart B:2018 with test method ANSI C63.4-2014.

This device complies with part 15 of the FCC Rules. Operation is subject to the following two conditions: (1) This device may not cause harmful interference, and (2) This device must accept any interference received, including interference that may cause undesired operation.

**GPO GmbH**  
**Wildmoos 9, 82266 Inning am Ammersee**

## Entsorgung von Elektro- und Elektronikgeräten (Abfallentsorgung)

Dieses Gerät enthält elektrische und/oder elektronische Komponenten und darf daher nicht im normalen Haushaltsmüll entsorgt werden. Stattdessen sollte es in den entsprechenden kommunalen Recyclingzentren abgegeben werden. Das kostet Sie nichts. Wenn das Gerät austauschbare (wiederaufladbare) Batterien enthält, müssen diese zuerst herausgenommen und, falls erforderlich, gemäß den geltenden Vorschriften entsorgt werden (siehe auch die Hinweise in der Bedienungsanleitung zu diesem Produkt).

Weitere Informationen zu diesem Thema erhalten Sie von Ihrer Gemeindeverwaltung, Ihrer örtlichen Entsorgungsfirma oder dem Geschäft, in dem Sie Ihr Gerät gekauft haben.

GPO GmbH WEEE-Reg.-Nr.: DE 45735335

## Reparaturen

Lassen Sie Reparaturen nur von autorisierten Werkstätten oder der GPO GmbH durchführen.

Bei unsachgemäßer Verwendung und Öffnung der Produkte durch nicht autorisierte Werkstätten, erlischt der Garantieanspruch.

# GARANTIE

Ihr RANGEGUIDE 2800 hat ab dem Kaufdatum zehn Jahre Garantie auf Mechanik und Optik, sowie zwei Jahre auf elektronische Bauteile. Wenn ein Defekt am Produkt vorliegt, werden wir das Produkt nach unserem Ermessen reparieren oder ersetzen.

Diese Garantie deckt keine Schäden ab, die durch unsachgemäßen Gebrauch, unsachgemäße Handhabung oder durch eine von einem anderen als dem von GPO GmbH autorisierten Kundendienst vorgenommene Reparatur verursacht wurden.

Bei Rücksendungen im Rahmen dieser Garantie müssen die folgenden Gegenstände oder Informationen beiliegen:

- Name, Adresse und aktuelle Telefonnummer.
- Eine Beschreibung des Fehlers.
- Eine Kopie Ihres Kaufbelegs mit Datum.

Senden Sie kein Zubehör (Batterien, Etuis, Gurte usw.), sondern nur das zu reparierende Produkt.

Das Produkt sollte gut in einer stabilen Versandbox verpackt sein, um Transportschäden zu vermeiden und an die folgende Adresse gesendet werden:

## GPO GmbH

Wildmoos 9  
82266 Inning Am Ammersee  
Germany  
+49 (0) 8143-99 20 87 0  
info@gp-optics.com

Dear customer, we are delighted that you have chosen our RANGEGUIDE 2800 and would like to thank you for placing your trust in us.

The RANGEGUIDE 2800 is a pair of very powerful binoculars with a laser rangefinder, and is designed for hunters, archers, sports marksmen as well as ornithologists.

The high-quality display shows you distance as LOS (Line of Sight = direct distance to the target) as well as horizontal distance (HR=horizontal Range), together with other useful information (such as angle, temperature, air pressure and humidity).

The adjustable units for the display of distances (meter or yard) and temperatures (Celsius or Fahrenheit) allows the displayed values to be adapted to your country. The display has 9 brightness settings plus an automatic adjustment mode, so it can be adjusted to suit the level of ambient light.

We are always striving to provide all the support you need to enjoy many unforgettable moments

**Enjoy Your PASSION**

## Table of Contents

Identification of components	38
Security Information	39
Overview of functions	40
Features	40
Attaching the carrying strap	42
Adjusting the eyecups	43
Inserting the battery	46
Setting the Diopter compensation for the target marker	47
Distance measurement	48
Overview of displayed information	50
Basic display functions	51
Display brightness setting	52
Changing the display mode	54
Selecting the display mode	57
Technical Data	58
Accessories	60
Care, cleaning and maintenance	61
WARNING	64
WARRANTY	66

## Identification of components

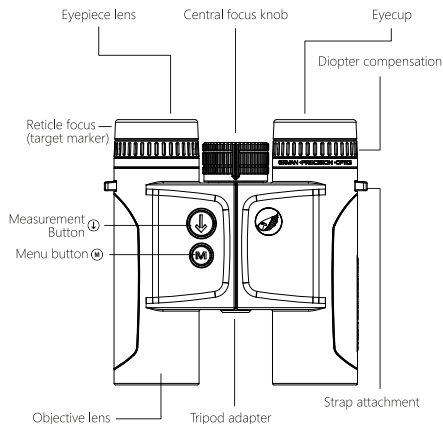

*These images are for orientation only.  
The product may differ from the illustration.*

## Security Information



Please read these safety instructions carefully and follow them while using the product.



Under no circumstances should you use your binoculars or other optical equipment to look into the sun or bright or laser-based light sources. This can lead to irreparable damage to the eye, since the optics act as a magnifying glass.



Keep your binoculars out of the reach of children. Also keep all attachments out of the reach of children. In particular, small parts (danger of swallowing) and the carrying strap (danger of strangling) must be stored safely and carefully.



Please do not touch the metallic surfaces when the product has been heated by the sun or is cold as a result of exposure to cold atmospheres.



After use, always use the protective covers supplied to avoid damage that may be caused by the magnifying glass effect when exposed to sunlight.

## Overview of functions and features

- Binoculars with 8–1600 m rangefinder, up to 2800 m for highly reflective targets.
- Display of direct distance and horizontal distance
- Single measurement and scan modes
- Angle display
- Temperature display
- Air pressure and humidity display
- Bright OLED display with 9 adjustable brightness levels and automatic brightness control
- Robust magnesium casing
- HD-class optics through use of ED lenses and multiple coatings
- Adjustable eyecups with several locking positions
- Nitrogen-filled to prevent fogging when exposed to temperature changes

The product uses an invisible laser beam for measurement and measures the time the laser beam takes to reach the object and back.

Laser measurement depends on climatic and environmental conditions, as well as the color, surface texture, size and shape of the target to be measured.

Favorable conditions for range measurements are: Clear visibility, low brightness (twilight), bright object color, perpendicular angle and a homogeneous structure.

Range measurement is limited in conditions of haze/fog, high brightness (sun), dark object color, sharp angle or inhomogeneous structure (e.g. bush).

## Attaching the carrying strap

It is possible to attach the protective eyepiece cap to the carrying strap.



## Securing the lens cap

The lens cap can be secured to the strap connector with the retaining cord.

Open the fastener and thread the upper part of the retaining cord through the lanyard connection, then secure the lens cap with the lower part of the cord.

## Adjusting the eyecups

The rotating eyecups have several locking positions for different applications. The detents allow the distance between the eye and the eyepiece lens to be adjusted. Thus, the distance viewing distance can be ergonomically adjusted according to personal preference. A distinction is made between use with and without glasses.

### Use without glasses

When using without glasses, extend the eyecups as far as they will go by turning them counterclockwise.



## Use with glasses

If you wear glasses while using the binoculars, retract the eyecups as far as they will go by turning them clockwise.



distance is achieved by folding the binoculars around the central pivot of the two halves. The interpupillary distance is correct when you see a circular image with both eyes open.



## Adjusting the correct interpupillary distance

The binoculars have a mechanism to adjust the interpupillary distance. The interpupillary distance is the distance between the two pupils. The correct interpupillary

## Inserting the battery

Open the battery compartment by turning the battery cover to the **left** (counterclockwise) (e.g. with a 2-cent coin) and insert the CR2 battery with the **+** pole first. Close the battery compartment **completely** by pressing turning it clockwise. Please use only one CR 2 battery.

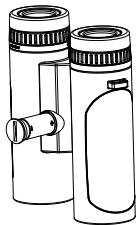

## Battery warning

The CR2 battery is designed for approx. 4000 individual measurements at 20 degrees Celsius. If the charge on the battery falls below 20% of its maximum capacity, the battery symbol will flash 3 times when the instrument is switched on. You can continue to use the device and should replace the battery at the next opportunity.

## Setting the Diopter compensation for the target marker/reticle

Switch on the target marker<sup>Ⓢ</sup> using the measurement button and keep the button pressed. To adjust the focus of the target marker and the display, turn the right diopter compensation control (for the target marker) to the **left** (-) or right (+).

Then use the central focus knob to carefully focus on the image of the object in the right binocular tube. Use the left diopter compensation control to focus the image in the left binocular tube on the same object as before. You can read off the set values on the (+) or (-) scale on the back of the binoculars.

## Tripod adapter / photo sensor

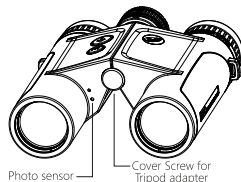

The RANGEGUIDE is equipped with a Tripod adapter. Please remove the cover screw for the purpose of installing a tripod.

The photo sensor is required for error-free use of the automatic brightness control. Please do not cover when in use.



## Distance measurement

The distance measurement mode is switched on by pressing the measurement button once and remains in standby for 15 seconds.

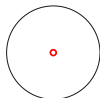

Press the measurement button again within 15 seconds to start the measurement. The distance is displayed.

To preserve battery life, the instrument switches off automatically after 15 seconds of inactivity.

## Single measurement

With the RANGEGUIDE 2800 switched on, use the target marker to aim at the object to be measured and press the measurement button briefly. The direct distance is displayed in the first line for 15 seconds. The device then switches off automatically.



If the reflection from the object is not sufficient for the measurement, the following display appears:

---- M/Y

Simply restart the measurement with a new target.

## Continuous measurement / scan mode

To switch on the scan mode, press and hold the measurement button. As long as you keep the button pressed, the device will continuously measure the distance to the target object and display the respective distance to different objects.

If you release the measurement button, the current measured value will be displayed for a further 15 seconds as for the single measurement. The device then automatically switches to standby mode and then switches off after 15 seconds.

The direct distance, horizontal distance and angle display are updated up to 4 times per second.

## Overview of displayed information

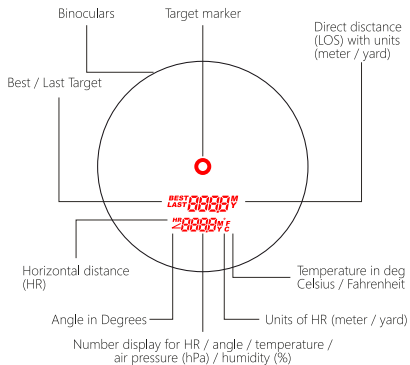

The red OLED target marker always lights up when active.

The first line of the display always shows the direct distance in meters (M) or yards (Y).

You can choose whether the second line of the output displays the measured values for the horizontal distance (in meters or yards), the angle (in + / - degrees), the temperature (in degrees Celsius or degrees Fahrenheit), the air pressure (in hPa) or the humidity (in %).

## Basic display functions

(Brightness, Meter/Yard, °C/°F, BEST/LAST)

To change the basic display options, switch the instrument on by pressing the measurement button and **briefly (< 2 sec)** press the menu button within the standby time of 15 seconds.

The brightness display will then flash **LEV 4**. You can increase the brightness with the measurement button continuously up to level 9, after which automatic mode turns on. Keep pressing to return to manual level selection. Confirm the brightness adjustment with the Menu button and proceed to the **Meter / Yard** selection.

Now the unit **M** or **Y** to be selected will flash. Select either **M** or **Y** using the measurement button. Confirm by pressing the menu button to proceed to the temperature selection.

Now the unit **°C** or **°F** to be selected will flash instead. Press the measurement button to advance and select either **°C** or **°F**. Confirm by pressing the menu button.

Finally, you will reach the **BEST/LAST** target selection. Again, the **BEST** or **LAST** setting to be selected will flash. Please use the measurement button to select the appropriate setting and confirm using the menu button.

Once you have completed these 4 options, you have configured your RANGEGUIDE 2800. Adjustments should then only be made to the brightness in the basic settings. However, you can change the 4 options selected here at any time by following the procedure described above again. For details on the settings, see the following pages.

## Display brightness setting

The RANGEGUIDE 2800 has 9 brightness levels for use at ambient light levels from dusk (e.g. level 1, 2, 3) to bright sunshine (level 7, 8 or 9).

The default setting is level 4 (**LEV 4**).

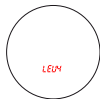

Switch on the instrument using the measurement button  and select the display brightness suitable for the conditions.

Level 1 (darkest level) is ideal for extreme twilight and may not be visible during the day. Simply use the measurement button  to select a brighter setting that is easy for you to read. In addition, the RANGEGUIDE has an automatic brightness control which activates if you keep pressing after level 9.

## Distance Unit setting

The RANGEGUIDE 2800 is designed for worldwide use. Therefore, you can choose for the direct distance and horizontal distance measurements to be displayed in either meters (M) or yards (Y).



## Temperature unit setting



In addition to the direct distance in line 1, the temperature in line 2 can also be displayed in degrees Celsius or degrees Fahrenheit.

## Target selection behavior setting



The RANGEGUIDE 2800 offers two operating modes: BEST for the strongest target (best target) and LAST for the furthest target (last target).

The **BEST** mode is the default and displays the object with the strongest signal. This mode is recommended for most applications.

The **LAST** mode displays the furthest distance when scanning different objects. This mode is useful for detecting and measuring a specific target behind a group of objects such as bushes or trees. (Here, the most distant signal is preferred and stronger, closer signals are suppressed). As long as the measurement button is pressed, the maximum distant target is saved.

## Changing the display mode

In addition to the 4 basic settings (selection menu via Pressing the menu button  $\text{Ⓜ}$  < 2 seconds) the RANGEGUIDE 2800 also offers 6 different display modes.

### LOS ONLY (direct distance measurement)



This display provides the clearest possible field of view.

(The display is in line 1)

### LOS ANGLE



Direct distance measurement in line 1.

Angle display in line 2.

### LOS HR



Direct distance measurement in line 1.

Horizontal distance measurement in line 2.

### LOS TEMP



Direct distance measurement in line 1.

Temperature display in line 2.

### LOS HUM

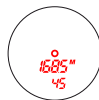

Direct distance measurement in line 1.

Humidity display (in %) in line 2.

### LOS PRESS



Direct distance measurement in line 1.

Air pressure display (in hPa) in line 2.

## Direct distance / horizontal distance / angle

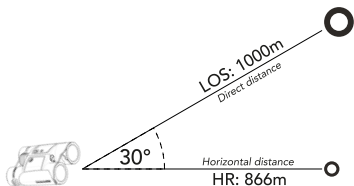

## Selecting the display mode

Switch on the instrument by pressing the measurement button $\odot$ . In standby mode (within 15 seconds, target is lit), press the menu button $\ominus$  for **> 2 seconds** to enter the display selection menu.

**LOS ONLY** flashes (after 20 seconds the device automatically saves the setting and returns to the standby mode).

While **LOS ONLY** or one of the 5 other display modes is flashing, you can use the measurement button $\odot$  to go to the next selection and select one of the 6 operating modes.

The setting is saved by pressing the menu button $\ominus$ . If you do not confirm the setting by pressing the menu button $\ominus$ , the last setting selected is automatically saved after 20 seconds of inactivity.

## Technical Data

		8x32	10x32
Magnification		8x	10x
Objective lens diameter	(mm)	32	32
Exit pupil	(mm)	4	3,2
Field of view	(m/100m)	135	112
Diopter adjustment	(dpt.)	+/- 4	+/- 4
Close focus	(m)	8	8
Viewing distance	(mm)	18	16
Interpupillary distance	(mm)	58-78	58-78
Nitrogen filling		•	•
Laser class (Eye Safe)		1	1
Waterproof		•	•
Length/Width/Height	(mm)	136/105**/56	132/105**/56
Casing		Magnesium	Magnesium
Weight	(g)	700	690
Number of measurements using one CR2 battery (3V)		ca. 4000	ca. 4000
Battery monitoring	(at 20%)	•	•

*Maximum measurable distance (high target reflectivity)	(m)	up to 2.800	up to 2.800
*Typical measurement range	(m)	10-1.600	10-1.600
Measurement accuracy up to 1000 m	(m)	+/- 1	+/- 1
Measurement accuracy 1000 - 3000 m	(m)	+/- 2	+/- 2
Distance unit of measurement		Meter / Yard	Meter / Yard
Mode / Display		Single measurement Scan mode Direct distance Horizontal distance Angle measurement Temperature (C/F) Air pressure (hPa) Humidity (%)	Single measurement Scan mode Direct distance Horizontal distance Angle measurement Temperature (C/F) Air pressure (hPa) Humidity (%)
Display		OLED	OLED
Brightness levels		9 + Automatic	9 + Automatic

\*The range is strongly dependent on the weather conditions (e.g. clear visibility or fog) and on the size and reflectivity of the target object.

\*\*Width at 64 mm interpupillary distance

## Accessories

	8x32	10x32
Carrying bag (Hardcase) with carrying strap	•	•
Neoprene Carrying Strap	•	•
Cleaning cloth	•	•
Objective lens cap	•	•
Ocular lens cap	•	•
CR2 Battery	•	•
Instruction manual	•	•

## Storage

After use, store the RANGEGUIDE 2800 in a dry and well-ventilated place.

If you are using your product in an environment with high humidity, store it in an airtight container with a moisture absorbent to reduce the risk of fungal growth.

## Care, cleaning and maintenance

The optics can be cleaned with an optical cleaning cloth. Always keep optical surfaces clean and remove dirt, fingerprints or water stains to ensure lasting performance.

To clean the optical surfaces, lightly breathe on them; then use the optical cleaning cloth to clean the dirt from the lens surfaces.

Please note that coarse dirt particles should be removed either by blowing them off or with a clean hairbrush; otherwise you may scratch the surface of the lenses.

All external mechanical parts and the rubber reinforcements can be cleaned with a soft, clean and slightly damp cleaning cloth.

Please do not use the optical cleaning cloth to clean the external components and rubber reinforcements.

## Replacement parts supply

If you require replacement parts or accessories for your RANGEGUIDE 2800, please contact a specialist dealer or

GPO GmbH DEUTSCHLAND

## Additional safety instructions regarding lasers & battery handling

The product uses an invisible laser beam. Please note the following:

- Do not press the distance measurement button while looking into the device.
- Do not aim at the eyes.
- Do not aim the laser at people.
- Do not look into the laser with other optical devices such as magnifiers or binoculars.
- Unless you want make a measurement, remove your finger from the measurement button to avoid unintentional measurement.
- Keep the device out of the reach of children.

Do not disassemble, modify, or attempt to repair the device. Laser beams can be hazardous to your health.

## CR2 Lithium Battery Safety Instructions

- Install the battery with the correct polarity (+/-).
- Do not attempt to charge a CR2 battery.
- Do not throw the battery into water or fire.
- Do not disassemble the battery.
- Dispose of the battery in accordance with local regulations.



## WARNING

This product has been tested and conforms to the following standards:



**Class 1 Laser Product.** INVISIBLE LASER RADIATION. DON'T VIEW DIRECTLY WITH OPTICAL INSTRUMENTS (BINOCULARS OR TELESCOPES).

The product fulfils the requirements of IEC 60825-1:2007 2ND Edition (TÜV SÜD) and EN 60825-1:2007 and CE according to EN 61326-1:2013.

This product complies with 21 CFR 1040.10 and 1040.11 Laser: 905nm / 20ns and complies with FDA performance standards and FCC Rules and Regulations Part 15 Subpart B:2018 with test method ANSI C63.4-2014.

This device complies with part15 of the FCC Rules. Operation is subject to the following two conditions: (1) This device may not cause harmful interference, and (2) This device must accept any interference received, including interference that may cause undesired operation.

**GPO GmbH**  
**Wildmoos 9, 82266 Inning am Ammersee**

## Disposal of waste electrical and electronic equipment (WEEE)

This equipment contains electrical and/or electronic components and should not be disposed of with normal household waste. Instead, it should be disposed of in the appropriate municipal recycling center. There is no charge to you for this. If the device contains replaceable (rechargeable) batteries, these must first be removed and, if necessary, disposed of in accordance with the applicable regulations (see also the instructions in the instruction manual for this product).

For more information, contact your municipal authority, your local waste disposal company, or the store where you purchased this product.

GPO GmbH WEEE-Reg.-Nr.: DE 45735335

## Repairs

All repairs should be carried out only by authorized workshops or by GPO GmbH

Improper use and opening of the products by unauthorized workshops will void the warranty.

## WARRANTY

Your RANGEGUIDE 2800 comes with a ten-year warranty on mechanics and optics and two years on electronic components from the date of purchase. If the product is defective, we will repair or replace it at our discretion.

This warranty does not cover damage caused by improper use or handling or by any repair carried out other than by a GPO GmbH authorized service center.

The following items or information must be enclosed with returns under this warranty:

- Name, address and current phone number.
- A description of the defect.
- A copy of your proof of purchase showing the date.

Please send only the product to be repaired. Do not include any other accessories (batteries, cases, straps, etc.).

The product should be well packaged in a sturdy shipping box to avoid damage in transit and sent to the following address:

### GPO GmbH

Wildmoos 9  
82266 Inning Am Ammersee  
Germany  
+49 (0) 8143-99 20 870 0  
info@gp-optics.com

Cher client, nous sommes très heureux que vous ayez opté pour l'article RANGEGUIDE 2800 de notre marque et souhaitons vous remercier pour votre confiance.

Les RANGEGUIDE 2800 sont des jumelles très performantes dotées d'un télémètre laser adapté à la chasse, au tir à l'arc, au tir sportif et à l'ornithologie.

Un écran de haute qualité vous permet d'afficher la distance LOS (Line of Sight = distance visible jusqu'à la cible) ou encore la distance horizontale (HR = horizontal Range) en plus d'autres informations également utiles (comme la mesure de l'angle ou de la température).

La mesure de la distance que l'on peut configurer soit en mètre soit en yard ou celle de la température en degré Celsius ou en Fahrenheit, s'adapte aux normes du pays. L'écran peut se positionner sur 9 niveaux d'éclairage en fonction de la luminosité de l'environnement.

Nous faisons tout notre possible pour vous permettre de profiter pleinement de votre objet et nous tenons à votre disposition pour vous aider

**Enjoy Your PASSION**

## Sommaire

Descriptions des pièces	70
Conseils d'utilisation	71
Aperçu des fonctionnalités /	72
Caractéristiques	72
Montage de la sangle	74
Réglage des œilleteons	75
Insérer les piles	78
Réglage du point de visée	79
Mise au point dioptrique	79
Mesure de la distance	80
Aperçu de l'affichage des informations à l'écran	82
Les fonctions de l'écran par défaut	83
Réglage de l'éclairage de l'écran	84
Changement d'affichage	86
Sélection de l'affichage	89
Données techniques :	90
Accessoires	92
Entretien, nettoyage et maintenance	93
AVERTISSEMENT	96
GARANTIE	98

## Descriptions des pièces

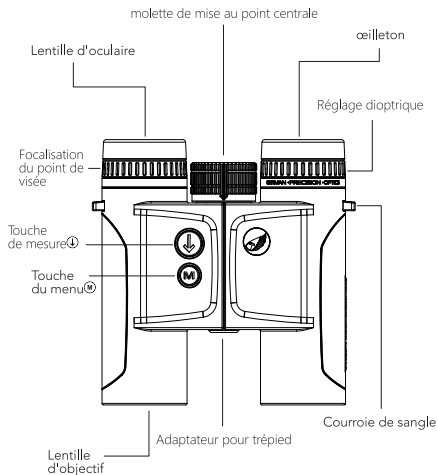

Les schémas servent uniquement d'illustration.  
L'article peut être différent de l'illustration.

## Conseils d'utilisation



Veillez lire attentivement les consignes de sécurité suivantes et suivre ces instructions lors de l'utilisation de votre produit.



Ne jamais regarder à travers vos jumelles ou tout autre dispositif optique en direction du soleil, de toute source lumineuse ou d'une source lumineuse laser. Vous risqueriez de vous abîmer irrémédiablement les yeux, car la lunette agit comme une loupe.



Tenez les jumelles hors de portée des enfants. Ceci vaut également pour toutes les pièces à monter sur l'objet, en particulier les petites pièces qui doivent être mises en lieu sûr et conservées avec vigilance.



Veillez ne pas toucher à la surface métallique lorsque l'objet est brûlant à cause des rayons du soleil ou au contraire est glacial à cause du froid.



Après utilisation, remettez systématiquement le cache de protection fourni avec l'appareil afin de ne pas entraîner de détérioration de l'objet par les rayons du soleil et d'éviter un effet loupe.

## Aperçu des fonctionnalités / Caractéristiques

- Jumelles avec télémètre d'une portée de 8 m à 1600 m. Pour les cibles qui possèdent une bonne réflectivité, on peut atteindre une portée de plus de 2800 mètres.
- Affichage de la distance visible et de la distance horizontale
- Mesure individuelle et mode scan
- Affichage de la mesure de l'angle
- Affichage de la température
- Affichage de la pression atmosphérique et de l'humidité
- Écran brillant OLED réglable sur neuf positions de luminosité différentes, en plus d'un mode d'ajustement automatique
- Coque robuste en magnésium
- Qualité optique HD grâce aux lentilles HD et aux surfaces multiples
- Œillets d'oculaire réglables sur plusieurs crans
- Remplissage antibuée à l'azote en cas de changement de température

Pour effectuer sa mesure, l'appareil utilise un rayon laser invisible et il évalue le temps nécessaire au rayon laser pour parcourir la distance jusqu'à l'objet visé et pour revenir.

La qualité de la mesure laser dépend des conditions climatiques et environnementales ainsi que de la couleur, de la texture, de la taille et de la forme de la cible.

Les conditions favorables à une grande portée sont : une vue dégagée, une intensité lumineuse réduite (à la tombée du jour), une cible de couleur claire, un angle droit et une structure homogène.

A l'inverse, la portée est limitée par la brume/le brouillard, une forte luminosité (le soleil), des objets de couleur noire, des angles aigus, une structure hétérogène (un feuillage dense).

## Montage de la sangle

Il est possible de fixer le cache de protection des oculaires à la sangle.



## Fixation des protège-objectifs

Le protège-objectif est maintenu grâce au cordon de fixation situé sur la courroie de la sangle.

Pour ce faire, veuillez défaire la boucle et enfiler la partie supérieure du cordon de fixation dans la courroie de la sangle, puis la fixer à l'aide de la partie inférieure du cordon.

## Réglage des œilletons

Les œilletons des oculaires se tournent et se règlent sur trois positions en fonction de l'utilisation souhaitée. Le crantage permet d'ajuster la distance entre l'œil et la lentille de l'oculaire. On peut ainsi obtenir un réglage ergonomique et individuel de la distance de l'œil en fonction de ses préférences. L'utilisation diffère toutefois selon que l'on porte des lunettes ou non.

## Utilisation sans lunettes

Si vous ne portez pas de lunettes, tournez entièrement les œilletons dans le sens inverse des aiguilles d'une montre.



## Utilisation avec des lunettes

Si vous portez des lunettes, tournez entièrement les oeillets dans le sens des aiguilles d'une montre.



central des deux tubes de visée. L'écartement de vos jumelles est correctement réglé lorsque vos deux yeux voient apparaître un champ parfaitement circulaire.



## Réglage de la distance inter-pupillaire

Les jumelles disposent d'un mécanisme offrant différents positionnements possibles entre les yeux. La distance entre les yeux correspond à l'écartement entre les deux pupilles. Le bon écartement inter-pupillaire s'obtient en pliant l'axe

## Insérer les piles

Ouvrez le compartiment à piles en tournant le couvercle vers la gauche (en sens inverse des aiguilles d'une montre) à l'aide par exemple d'une pièce de deux centimes. Insérez ensuite les piles CR2 en les introduisant d'abord du côté du pôle +. Un marquage sur trouve également sur le revêtement en caoutchouc. Refermez entièrement le compartiment à pile en tournant le couvercle vers la droite tout en appuyant. Veuillez utiliser exclusivement des piles CR2.

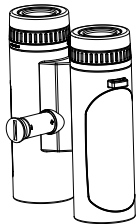

## Avertissement concernant les piles

Les piles CR2 permettent d'accomplir 4000 mesures sous une température de 20 °C. Lorsque la charge des piles est inférieure à 20 %, le voyant des batteries clignote trois fois au moment de la mise en route de l'appareil. Vous pouvez continuer à utiliser votre appareil tout à fait normalement, mais devrez changer vos piles à la prochaine occasion.

## Réglage du point de visée Mise au point dioptrique

Actionnez le point de visée à l'aide de la touche de mesure<sup>Ⓞ</sup> et maintenez-la enfoncée. Le réglage du point de visée et son affichage s'effectuent en tournant la molette droite de mise au point dioptrique (pour la cible) vers la gauche (-) ou vers la droite (+).

Enfin, à l'aide de la molette de mise au point centrale, ajustez minutieusement l'image de l'objet dans le tube de visée droit, jusqu'à ce qu'elle soit nette. En vous servant de la molette gauche de mise au point dioptrique, ajustez à présent l'image du même objet dans le tube de visée gauche, de sorte qu'elle soit de même parfaitement nette. Vous voyez apparaître les mesures ainsi obtenues et représentées par les signes (+) ou (-) sur l'autre côté des jumelles.

## Adaptateur pour trépied / capteur optique

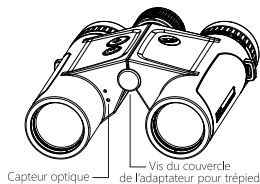

Le RANGEGUIDE est équipé d'un adaptateur pour trépied. Veuillez retirer la vis du couvercle afin de pouvoir monter un trépied.

Le capteur optique est nécessaire à la bonne utilisation du réglage automatique de la luminosité. Veuillez ne pas l'occulter en cours d'utilisation.



## Mesure de la distance

La mesure de la distance est activée par une simple pression de la touche de mesure $\text{Ⓢ}$  et reste pendant 15 secondes en veille.

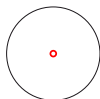

Pour que la mesure soit enclenchée, la touche doit être pressée une deuxième fois au cours de ces 15 secondes. La distance va alors s'afficher.

Afin de protéger les piles, l'appareil s'éteint automatiquement au bout de 15 secondes d'inactivité.

## Mesure individuelle

Allumez votre RANGEGUIDE 2800, ciblez ensuite, grâce au point de visée, l'objet à mesurer et appuyez brièvement sur la touche de mesure $\text{Ⓢ}$ . La distance visible s'affiche sur la première ligne pendant 15 secondes. Ensuite, l'appareil s'arrête automatiquement.

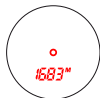

Si la réflectivité est insuffisante et ne permet pas une mesure de l'objet, les données suivantes s'affichent :

---- M/Y

Répétez l'opération en choisissant une nouvelle cible.

## Mesure permanente / Mode scan

Pour activer le mode scan, appuyez la touche de mesure $\text{Ⓢ}$  et maintenez-la enfoncée. Tant que vous pressez la touche, l'appareil calcule en continu la distance de la cible et affiche à chaque fois l'éloignement des différents objets ciblés.

Si vous lâchez la touche $\text{Ⓢ}$ , l'affichage de la dernière mesure, tout comme pour la mesure individuelle, durera 15 secondes. Ensuite, l'appareil se met automatiquement en veille, puis s'éteint au bout de 15 secondes supplémentaires.

Ce faisant, la mesure de la distance visible ainsi que de la distance horizontale et de l'angle de mesure est prise jusqu'à quatre fois par seconde.

## Aperçu de l'affichage des informations à l'écran

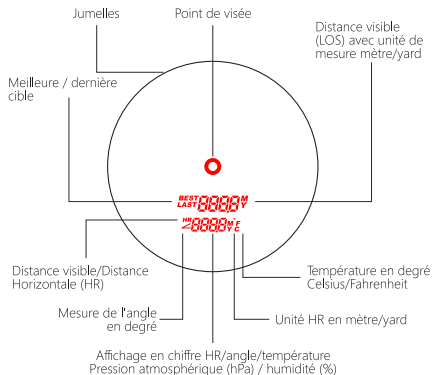

Le point de visée OLED rouge apparaît toujours lorsqu'il est actif.

La première ligne affiche toujours la distance visible en mètre (M)/yard (y).

Sur la deuxième ligne, vous pouvez alternativement afficher les mesures de la distance horizontale (M/Y) et celles de la mesure de l'angle (en degrés positifs ou négatifs) ou de la température (en degrés Celsius ou Fahrenheit), la pression atmosphérique (en hPa) et l'humidité (en %).

## Les fonctions de l'écran par défaut (Luminosité, Mètre/Yard, °C/°F, BEST/LAST)

Pour modifier les fonctions de l'écran par défaut, allumez l'appareil à l'aide de la touche de mesure et appuyez **brèvement (< 2 sec.)** sur la touche menu pendant le délai de 15 secondes de mise en veille.

Le voyant **LEV 4** du réglage de la luminosité se met alors à clignoter. À l'aide de la touche de mesure , vous pouvez parcourir tous les niveaux d'éclairage jusqu'à 9 et repartir de 1 à 9, après quoi le mode automatique est activé. Continuez d'appuyer pour revenir à la sélection manuelle des niveaux. Avec la touche menu vous confirmez le niveau d'éclairage sélectionné et Arrivez ensuite à la sélection **Mètre/Yard**.

La mesure **M** ou **Y** se met également à clignoter. La touche de mesure vous permet de vous déplacer et de choisir **M** ou **Y**.

La touche menu vous permet ensuite de confirmer. Vous accédez ainsi au menu de la température.

La mesure à sélectionner en **°C** ou **°F** se met également à clignoter. La touche de mesure vous permet de vous déplacer et de choisir **°C** ou **°F** en confirmant ensuite avec la touche menu .

Vous vous trouverez ensuite dans la sélection **BEST/LAST** de la cible. L'option de réglage **BEST** ou **LAST** se met également à clignoter. Veuillez sélectionner votre option avec la touche de mesure et confirmer par la touche menu .

Une fois que les 4 étapes de sélection ont été passées en revue, vos jumelles RANGEGUIDE 2800 sont enfin configurées à votre convenance. Seuls les premiers paramétrages concernant le réglage de la luminosité sont encore à effectuer. Les quatre critères de sélection peuvent toutefois être modifiés à tout moment en suivant à nouveau les étapes décrites ci-dessus. Des précisions concernant le paramétrage de l'éclairage se trouvent à la page suivante.

## Réglage de l'éclairage de l'écran

Les jumelles RANGEGUIDE 2800 disposent de 9 niveaux d'éclairage pouvant être ajustés à la tombée du jour (ex. : niveau 1, 2, 3) ou en journée par grand soleil (niveau 7, 8 ou 9).

Le niveau 4 (**LEV 4** pour niveau 4) correspond à la configuration par défaut.

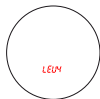

Allumez l'appareil en pressant sur la touche de mesure  et sélectionnez le bon éclairage à l'écran en fonction de l'environnement.

Le niveau 1 (niveau le plus sombre) convient parfaitement à la tombée de la nuit, mais il peut éventuellement rendre l'image à peine visible de jour. Il vous suffit alors de sélectionner, avec la touche de mesure , un niveau qui vous permet de voir correctement. En outre, le RANGEGUIDE dispose d'un contrôle automatique de la luminosité qui s'active si vous continuez à appuyer sur la touche après le niveau 9.

## Configuration des unités de distance



Les jumelles RANGEGUIDE 2800 ont été conçues pour une utilisation universelle. Vous pouvez ainsi régler l'affichage de la distance visible et de la distance horizontale en mètres (M) ou en yards (y).

## Configuration des unités de mesure de la température



En plus de l'affichage de la distance visible sur la ligne 1, vous pouvez afficher sur la ligne 2, la température en degré Celsius ou en degré Fahrenheit.

## Réglage du mode de ciblage



RANGEGUIDE 2800 propose les deux modes opératoires suivants : BEST pour la meilleure cible et LAST pour la cible la plus éloignée.

Le mode BEST correspond au mode standard et indique l'objet qui émet le signal le plus fort. Il s'agit du mode qui s'applique à la majorité des cas.

Le mode LAST pointe sur l'objet qui, lors du scan, enregistre le plus fort éloignement. Ce mode est très utile pour atteindre et pour parvenir à mesurer une cible bien spécifique se trouvant derrière un ensemble d'objets, un feuillage dense ou des arbres. (Dans ce contexte, c'est le signal le plus éloigné qui sera privilégié et le signal le plus proche qui sera éliminé).

## Changement d'affichage

En plus du paramétrage des 4 fonctions par défaut (menu de sélection en pressant la touche menu® < 2 secondes), l'appareil RANGEGUIDE 2800 propose également 6 utilisations différentes de l'écran d'affichage.

### LOS ONLY (mesure de la distance visible)



On utilise cet affichage pour obtenir un champ de vision aussi dégagé que possible.

(L'affichage apparaît sur la ligne 1)

### LOS ANGLE



Mesure de la distance visible sur la ligne 1.

Mesure de l'angle sur la ligne 2.

### LOS HR



Mesure de la distance visible sur la ligne 1.

Mesure de la distance horizontale sur la ligne 2.

### LOS TEMP



Mesure de la distance visible sur la ligne 1.

Affichage de la température sur la ligne 2.

### LOS HUM



Mesure de la distance visible sur la ligne 1.

Affichage de l'humidité (en %) sur la ligne 2.

### LOS PRESS



Mesure de la distance visible sur la ligne 1.

Affichage de la pression atmosphérique (en hPa) sur la ligne 2.

## Distance visible / distance horizontale / angle

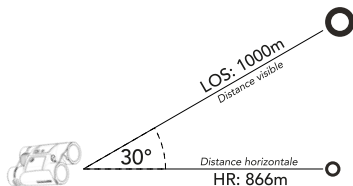

## Sélection de l'affichage

Allumez l'appareil en pressant sur la touche de mesure $\odot$ . En mode veille de l'appareil, appuyez sur la touche menu $\odot$  > **2 secondes** (dans un délai de 15 secondes, le point de visée apparaît à l'écran) pour parvenir au menu de sélection de l'écran.

**LOS ONLY** clignote (au bout de 20 secondes, l'appareil enregistre automatiquement le paramétrage et se remet en veille).

Lorsque **LOS ONLY** ou l'un des 5 autres modes d'affichage clignote, vous pouvez parcourir, à l'aide de la touche de mesure $\odot$ , les 6 modes d'affichage proposés puis sélectionner l'un d'entre eux.

Pour enregistrer votre sélection, pressez sur la touche menu $\odot$ . Si vous ne confirmez pas votre choix en pressant la touche du menu $\odot$ , le réglage précédent sera automatiquement enregistré au bout de 20 secondes d'inactivité.

## Données techniques:

		8x32	10x32
Grossissement		8x	10x
Diamètre de l'objectif	(mm)	32	32
Pupille de sortie	(mm)	4	3,2
Champ de vision	(m/ 100m)	135	112
Réglage dioptrique	(dpt.)	+/- 4	+/- 4
Distance focale proche	(m)	8	8
Écartement des oculaires	(mm)	18	16
Distance inter-pupillaire	(mm)	58-78	58-78
Remplissage à l'azote		•	•
Classe Laser (Eye Safe)		1	1
Étanche		•	•
Longueur/Largeur/hauteur	(mm)	136/105**/56	132/105**/56
Coque		Magnesium	Magnesium
Poids	(g)	700	690
Nombre de mesures avec piles CR2 (3V)		ca. 4000	ca. 4000
Indicateur de charge des piles	(à 20%)	•	•

*Mesure de la distance maximale (haute réflectivité)	(m)	jusqu'à 2.800	jusqu'à 2.800
*Champ mesurable standard	(m)	10-1.600	10-1.600
Précision de mesure jusqu'à 1000 m	(m)	+/- 1	+/- 1
Précision de mesure de 1000 - 3000 m	(m)	+/- 2	+/- 2
Unité de mesure de la distance		Mètres/yards	Mètres/yards
Mode/affichage		Mesure individuelle mode scan Distance visible Distance horizontale mesure d'angle Température (°C/°F) Pression atmosphérique (hPa) Humidité (%)	Mesure individuelle mode scan Distance visible Distance horizontale mesure d'angle Température (°C/°F) Pression atmosphérique (hPa) Humidité (%)
Affichage		OLED	OLED
Niveaux d'éclairage		9 + automatique	9 + automatique

\*Le champ de vision dépend fortement des conditions météorologiques (une vue dégagée, du brouillard) ainsi que de la taille et de la réflectivité de la cible..

\*\*Largeur pour un écartement oculaire de 64 mm

## Accessoires

	8x50	10x50
Pochette rigide (Hardcase) avec sangle	•	•
Anses en néoprène	•	•
Chiffon de nettoyage	•	•
Protège-objectifs	•	•
Protège-oculaires	•	•
Piles CR2	•	•
Mode d'emploi	•	•

## Rangement

Ranger les jumelles RANGEGUIDE 2800 après chaque utilisation dans un endroit sec et bien aéré.

Si vous vous servez de votre appareil dans un environnement très humide, veuillez le placer dans un contenant hermétique doté d'un absorbeur d'humidité afin de réduire le risque d'apparition de champignons.

## Entretien, nettoyage et maintenance

Le nettoyage des optiques peut s'effectuer à l'aide d'un chiffon pour optiques. Veillez à ce que la surface des optiques soit toujours propre et retirez les saletés, les traces de doigts, les éclaboussures pour vous assurer une performance optimale et constante de vos jumelles.

Pour le nettoyage, embuez légèrement la surface des optiques et appliquez ensuite le chiffon pour optiques afin d'éliminer les impuretés de la surface des lentilles.

Veillez noter que les salissures grossières doivent être retirées en soufflant de dessus ou bien en s'aidant d'une brosse à cheveux propre ; dans le cas contraire, la surface des lentilles pourrait se rayer.

Toutes les pièces mécaniques externes, ainsi que le revêtement en caoutchouc, peuvent être nettoyées avec un chiffon propre, légèrement humidifié.

Veillez ne pas utiliser le chiffon pour optiques lors du nettoyage des composants externes et du revêtement en caoutchouc.

## Acquisition des pièces détachées

Si l'acquisition de pièces détachées pour vos jumelles RANGEGUIDE 2800 est nécessaire, veuillez vous adresser à votre vendeur spécialisé ou bien à

GPO GmbH ALLEMAGNE

## Consignes supplémentaires de sécurité concernant le laser et l'usage des batteries

Cet appareil emploie un rayon laser invisible. Veuillez suivre les instructions suivantes:

- N'appuyez pas sur le bouton de mesure de distance pendant que vous regardez dans l'appareil.
- Ne ciblez pas en direction des yeux.
- Ne ciblez le laser en direction de personne.
- Ne regardez pas le laser avec un autre dispositif optique, comme une loupe ou une longue-vue.
- Lorsque que vous n'avez pas l'intention d'effectuer de mesure, retirez le doigt de la touche de mesure pour éviter de l'actionner involontairement.

- Maintenir l'appareil hors de portée des enfants.
- N'entreprenez pas de démontage, de modifications, ni de réparations. Les rayons laser peuvent nuire à votre santé.

## Consignes de sécurité concernant les piles CR2 au lithium

- Insérez les piles par le bon pôle (+/-).
- Ne chargez pas les piles CR2.
- Ne jetez pas les piles dans de l'eau ou dans du feu.
- Ne les désassemblez pas.
- Débarrassez-vous des piles conformément au règlement en vigueur dans votre pays.



## AVERTISSEMENT

Ce produit a fait l'objet de tests et répond aux normes suivantes:



**Class 1 Laser Product.** INVISIBLE LASER RADIATION. DON'T VIEW DIRECTLY WITH OPTICAL INSTRUMENTS (BINOCULARS OR TELESCOPES).

The product fulfils the requirements of IEC 60825-1:2007 2ND Edition (TÜV SÜD) and EN 60825-1:2007 and CE according to EN 61326-1:2013.

This product complies with 21 CFR 1040.10 and 1040.11 Laser: 905nm / 20ns and complies with FDA performance standards and FCC Rules and Regulations Part 15 Subpart B:2018 with test method ANSI C63.4-2014.

This device complies with part15 of the FCC Rules. Operation is subject to the following two conditions: (1) This device may not cause harmful interference, and (2) This device must accept any interference received, including interference that may cause undesired operation.

**GPO GmbH**  
**Wildmoos 9, 82266 Inning am Ammersee**

## Éliminations des déchets électriques et électroniques

Cet appareil contient des composants électriques et/ou électroniques. Pour cette raison, il ne doit pas être jeté avec les ordures ménagères, mais être conduit au centre de recyclage de votre commune d'habitation. Ceci est un service gratuit. Si cet objet contient des batteries remplaçables (ou rechargeables), celles-ci doivent d'abord être retirées et, si nécessaire, éliminées conformément à la réglementation en vigueur (se réf. aussi aux consignes d'utilisation de l'article).

Vous pourrez obtenir des informations complémentaires auprès des autorités locales, des services de déchetteries de votre commune ou encore du magasin dans lequel vous avez fait l'acquisition de votre appareil.

GPO GmbH WEEE-Reg.-Nr.: DE 45735335

## Réparations

Ne faites réparer votre appareil qu'auprès d'ateliers de réparation agréés.

En cas d'usage non conforme et de désassemblage de l'appareil par un atelier non agréé, le droit à la garantie s'annule.

## GARANTIE

Votre RANGEGUIDE 2800 bénéficie d'une garantie de dix ans sur la mécanique et l'optique à partir de la date d'achat, ainsi que de deux ans sur les composants électroniques. Si un défaut est constaté, il nous appartient de décider si le produit nécessite des réparations ou un échange.

La garantie ne couvre pas les dommages qui surviennent suite à une utilisation ou à un usage non conformes ou qui sont occasionnés par des réparations réalisées par un service client autre que ceux agréés par la société GPO GmbH & Co.

Les retours effectués dans le cadre de la garantie doivent s'accompagner des objets ou des informations suivantes :

- le nom, l'adresse et le numéro de téléphone actuel ;
- la description du défaut rencontré ;
- une copie de votre facture.

Ne retournez aucun accessoire (piles, étuis, ceinture etc.) en dehors de l'appareil devant faire l'objet d'une réparation.

Le produit doit être emballé dans une boîte solide, afin éviter tout dommage pendant le transport, et être retourné à l'adresse suivante:

### GPO GmbH

Wildmoos 9  
82266 Inning Am Ammersee  
Germany  
+49 (0) 8143-99 20 87 0  
info@gp-optics.com

Gentile cliente, siamo molto lieti che lei abbia scelto il nostro prodotto RANGEGUIDE 2800 e la ringraziamo per la fiducia che ci ha riposto.

Il RANGEGUIDE 2800 è un binocolo molto potente con telemetro laser per cacciatori, arcieri, tiratori sportivi ma anche per ornitologi.

Nel display di alta qualità è possibile visualizzare la distanza come LOS (Line of Sight = linea di vista) così come la distanza orizzontale (HR=horizontal Range) insieme ad altre informazioni utili (come l'angolo, la temperatura, la pressione atmosferica e l'umidità).

La possibilità di regolare la distanza (metro o iarda) o l'indicazione della temperatura (Celsius o Fahrenheit) permette di regolare i valori visualizzati in base al Paese. Il display può essere regolato alla luminosità dell'ambiente in 9 livelli e dispone di una modalità di regolazione automatica.

Siamo sempre disponibili a fornirvi tutto il nostro supporto per farvi vivere momenti indimenticabili per molto tempo.

**Enjoy Your PASSION**

## Indice

Descrizione dei componenti	102
Istruzioni per l'uso	103
Panoramica delle funzioni /	104
Caratteristiche delle prestazioni	104
Montaggio della tracolla	106
Regolazione delle conchiglie oculari	107
Inserimento della batteria	110
Regolazione del collimatore compensazione diottrica	111
Misurazione della distanza	112
Panoramica informazioni sul display	114
Funzioni di base del display	115
Impostazione della luminosità del display	116
Modifica del display	118
Selezione dei display	121
Dati tecnici	122
Accessori	124
Cura, pulizia e manutenzione	125
AVVISO	128
GARANZIA	130

## Descrizione dei componenti

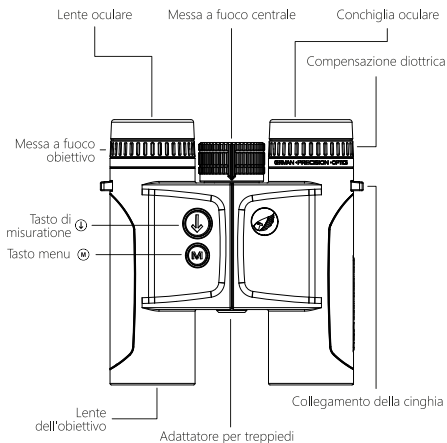

*Le immagini sono solo a scopo illustrativo.  
Il prodotto può differire dall'illustrazione.*

## Istruzioni per l'uso



Leggere attentamente le presenti istruzioni di sicurezza e seguirle durante l'uso del prodotto.



Non guardare il sole, le sorgenti luminose o le sorgenti di luce laser con il binocolo o altre apparecchiature ottiche. Questo può portare a lesioni oculari irreparabili, poiché l'ottica agisce come un binocolo in fiamme.



Tenere il binocolo fuori dalla portata dei bambini. Conservare anche tutti gli accessori in modo che nulla possa entrare nelle mani dei bambini. In particolare, le piccole parti (pericolo di ingestione) e la tracolla (pericolo di filettatura) devono essere conservate in modo sicuro e prudente.



Non toccare superfici metalliche, se il prodotto è stato riscaldato dalla radiazione solare, o raffreddato dagli effetti del freddo.



Dopo l'uso utilizzare sempre le coperture di protezione fornite per evitare danni causati dall'effetto di focalizzazione quando esposto alla luce del sole.

## Panoramica delle funzioni / Caratteristiche delle prestazioni

- Binocolo con telemetro per un'autonomia di 8-1.600m, per obiettivi ben riflettenti anche fino a 2.800 metri.
- Visualizzazione della distanza diretta e della distanza orizzontale
- Modalità singola misura e scansione
- Visualizzazione dell'angolo
- Visualizzazione della temperatura
- Visualizzazione pressione atmosferica e umidità
- Brillante display OLED con 9 livelli di luminosità regolabili e controllo automatico della luminosità
- Robusto alloggiamento in magnesio
- Livello ottico HD attraverso l'uso di lenti ED e rivestimenti multipli
- Coppette oculari regolabili con diversi fermi
- Riempimento ad azoto contro l'appannamento durante le variazioni di temperatura

Il prodotto utilizza un raggio laser invisibile per la misurazione. Misura il tempo che il raggio laser impiega per raggiungere l'oggetto e viceversa.

La misurazione laser dipende dalle condizioni climatiche e ambientali, così come dal colore, dalla struttura superficiale, dalle dimensioni e dalla forma del target da misurare.

Per una portata favorevole servono: visione chiara, bassa luminosità (crepuscolo), colore dell'oggetto luminoso, angolo verticale e struttura omogenea.

La portata inferiore è data da foschia/nebbia, alta luminosità (sole), colore nero dell'oggetto, angolo acuto o struttura disomogenea (bush).

## Montaggio della tracolla

È possibile fissare il coprioculare alla tracolla.



## Fissaggio copriobiettivo

Il copriobiettivo può essere fissato al collegamento della cinghia con il cordino galleggiante.

Per fare ciò, aprire la chiusura e infilare la parte superiore del cordino galleggiante attraverso il collegamento della cinghia, quindi fissare il copriobiettivo con la parte inferiore del cordino.

## Regolazione delle conchiglie oculari

Le conchiglie oculari girevoli dispongono di tre posizioni di fermi per applicazioni diverse. La distanza tra l'occhio e la lente dell'oculare può essere regolata con i clic. In questo modo è possibile regolare la distanza interpupillare in modo individuale ed ergonomico in base alle proprie preferenze personali. Si distingue tra uso con e senza occhiali.

### Uso senza occhiali

Quando si utilizza senza occhiali, ruotare completamente in senso antiorario le conchiglie oculari all'infuori.



## Uso con occhiali

Se si indossano gli occhiali, ruotare le conchiglie oculari in senso orario fino in fondo.



si ottiene piegando l'asse centrale delle due metà del binocolo. È stata impostata la corretta distanza interpupillare quando si vede un'immagine circolare con entrambi gli occhi aperti.



## Regolazione della corretta distanza interpupillare

Il binocolo ha un meccanismo per impostare diverse distanze interpupillare. La distanza interpupillare è la distanza tra le due pupille. La corretta distanza interpupillare

## Inserimento della batteria

Aprire il vano batterie ruotando il coperchio del vano batterie verso sinistra (in senso antiorario) - ad es. con una moneta da 2 centesimi - e inserire la batteria CR2 con il polo + nella parte anteriore. Vedere anche la marcatura sul rivestimento in gomma. Chiudere completamente il vano batterie premendo e ruotando in senso orario. Utilizzare una sola batteria CR 2.

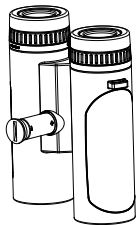

## Avviso batteria

La batteria CR2 è progettata per circa 4000 misurazioni individuali a 20 gradi Celsius. Se la carica della batteria scende al di sotto del 20% della capacità massima, il simbolo della batteria lampeggia 3 volte quando l'unità viene accesa. È possibile continuare a utilizzare l'apparecchio e sostituire la batteria alla prossima occasione.

## Regolazione del collimatore compensazione diottrica

Attivare il collimatore con il tasto di misurazione $\odot$  e tenere premuto il tasto. Per regolare la messa a fuoco del collimatore e del display, ruotare la compensazione diottrica destra (per il collimatore) a sinistra (-) o a destra (+).

Quindi utilizzare la messa a fuoco centrale per mettere a fuoco attentamente l'immagine del soggetto nel tubo binoculare destro. Utilizzando la compensazione diottrica sinistra, si mette a fuoco l'immagine nel tubo binoculare sinistro sullo stesso oggetto di prima. È possibile leggere i valori impostati sulla scala (+) o (-) sul retro del binocolo.

## Adattatore per treppiedi / Sensore fotografico

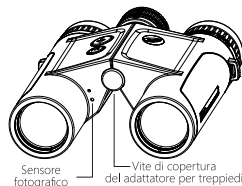

Il Rangemaster è dotato di un adattatore per treppiedi. Per installare il treppiede rimuovere la vite di copertura.

Il sensore fotografico è necessario per un utilizzo corretto della regolazione automatica della luminosità. Non coprirlo quando lo si utilizza.



## Misurazione della distanza

La misurazione della distanza viene attivata premendo una volta il tasto di misurazione $\odot$  e rimane in modalità standby per 15 secondi.

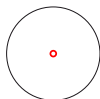

Premere nuovamente il tasto di misurazione entro 15 secondi per avviare la misurazione. Viene visualizzata la distanza.

Per proteggere la batteria, l'apparecchio si spegne automaticamente dopo 15 secondi di inattività.

## Misurazione singola

Con il RANGEGUIDE 2800 acceso, puntare con il collimatore sull'oggetto da misurare e premere brevemente il tasto di misurazione $\odot$ . La distanza diretta viene visualizzata sulla prima riga per 15 secondi. Dopodiché l'apparecchio si spegne automaticamente.

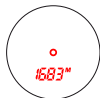

Se il riflesso dell'oggetto non è sufficiente per la misurazione, appare il seguente display:

---- M/Y

È sufficiente riavviare la misura con un nuovo obiettivo.

## Modalità di misura permanente / scansione

Per attivare la modalità di scansione, tenere premuto il pulsante di misurazione. Finché si tiene premuto il tasto, l'apparecchio misura in modo permanente la distanza dall'oggetto target e visualizza la rispettiva distanza dai diversi oggetti.

Rilasciando il tasto di misurazione, il valore correntemente misurato viene visualizzato per altri 15 secondi, come per la singola misurazione. Dopodiché l'apparecchio passa automaticamente alla modalità standby e si spegne dopo 15 secondi.

Fino a 4 volte al secondo vengono aggiornate la distanza diretta, la distanza orizzontale e l'angolo.

## Panoramica informazioni sul display

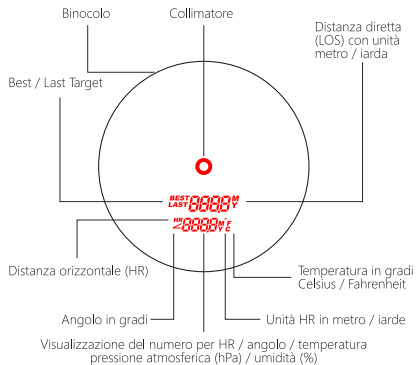

Il collimatore OLED rosso si accende sempre quando è attivo.

La prima linea di uscita mostra sempre la distanza diretta in metri (M) / iarde (Y).

Nella seconda linea di uscita è possibile visualizzare alternativamente i valori misurati per la distanza orizzontale (M/Y), l'angolo (in + / - gradi) o la temperatura (in gradi Celsius o gradi Fahrenheit), la pressione atmosferica (hPa) o l'umidità (in %).

## Funzioni di base del display (Luminosità, Metro/larde, °C/°F, BEST/LAST)

Per modificare le funzioni di base del display, accendere l'apparecchio premendo il tasto di misurazione $\odot$  e premere brevemente (< 2 secondi) il tasto menu $\ominus$  entro il tempo di standby di 15 secondi.

Il display di luminosità **LEV 4** lampeggia. Con il tasto di misurazione $\odot$  è possibile aumentare continuamente la luminosità fino al livello 9, dopo di che si accende la modalità automatica. Tenere premuto per tornare alla selezione manuale del livello. Con il tasto del menu $\ominus$  confermate la selezione della luminosità e giungete alla selezione **Metro / larde (Y)**.

Anche in questo caso, lampeggia la grandezza **M** o **Y** da selezionare. Premere il tasto di misurazione $\odot$  per avanzare e selezionare **M** o **Y** e premere il tasto del menu $\ominus$  per passare alla selezione della temperatura.

Anche in questo caso, lampeggia la grandezza **°C** o **°F** da selezionare. Avanzare con il tasto di misurazione $\odot$ , selezionare **°C** o **°F** e confermare con il tasto del menu $\ominus$ .

Si passa quindi nella selezione dell'obiettivo **BEST/LAST**. Anche in questo caso, lampeggia l'impostazione **BEST** o **LAST** da selezionare. Scegliere l'impostazione appropriata con il tasto di misurazione $\odot$  e confermare con il tasto del menu $\ominus$ .

Dopo questi 4 passi di selezione, il RANGEGUIDE 2800 viene impostato per voi. In tal caso, le regolazioni devono essere effettuate solo sulla luminosità nelle impostazioni di base. Tuttavia, è possibile modificare in qualsiasi momento i 4 criteri di selezione ripetendo la procedura sopra descritta. Per i dettagli sulle impostazioni, vedere le pagine seguenti.

## Impostazione della luminosità del display

Il RANGEGUIDE 2800 ha 9 livelli di luminosità da utilizzare sia al crepuscolo (ad es. livello 1, 2, 3) che in caso di sole splendente (livello 7, 8 o 9).

L'impostazione predefinita è il livello 4 (**LEV 4** per il livello 4).

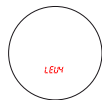

Accendere l'apparecchio con il tasto di misurazione  e selezionare la luminosità del display adatta alla situazione di impiego.

Il livello 1 (livello più scuro) è ideale per un crepuscolo forte e potrebbe non essere visibile durante il giorno. È sufficiente utilizzare il tasto di misurazione  per selezionare un'impostazione più chiara e di facile lettura. Inoltre, il Rangemaster ha un controllo automatico della luminosità che si attiva se si continua a premere dopo il livello 9.

## Unità di regolazione della distanza



Il RANGEGUIDE 2800 è stato progettato per l'uso in tutto il mondo. Pertanto, è possibile visualizzare la distanza diretta e la distanza orizzontale in metri (M) o iarde (Y).

## Impostazione dell'unità di temperatura



Oltre alla distanza diretta nella linea 1, è anche possibile visualizzare la temperatura nella linea 2 in gradi Celsius o in gradi Fahrenheit.

## Regolazione del comportamento di selezione dell'obiettivo



Il RANGEGUIDE 2800 offre due modalità operative: BEST per l'obiettivo più forte (obiettivo migliore) e LAST per l'obiettivo più lontano (ultimo obiettivo).

La **modalità BEST** è quella predefinita e visualizza l'oggetto con il segnale più forte. Questa modalità è consigliata per la maggior parte delle applicazioni.

La **modalità LAST** visualizza la distanza maggiore quando si scansionano oggetti diversi. Questa modalità è utile per rilevare e misurare un obiettivo specifico dietro un gruppo di oggetti come cespugli o alberi. (Qui si preferisce il segnale più lontano e i segnali più vicini più forti sono piuttosto soppressi).

## Modifica del display

Oltre alle 4 impostazioni di base (menu di selezione premendo il tasto del menu  $\text{Ⓜ}$  < 2 secondi) RANGEGUIDE 2800 offre anche 6 diverse modalità operative.

### LOS ONLY (misurazione diretta della distanza)



Questo display viene utilizzato per ottenere un campo visivo il più chiaro possibile.

(Il display è nella linea 1)

### LOS ANGLE

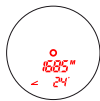

Misurazione diretta della distanza nella linea 1.

Visualizzazione dell'angolo nella linea 2.

### LOS HR

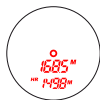

Misurazione diretta della distanza nella linea 1.

Misurazione orizzontale della distanza nella linea 2.

### LOS TEMP



Misurazione diretta della distanza nella linea 1.

Visualizzazione della temperatura nella linea 2.

### LOS HUM

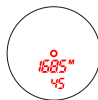

Misurazione diretta della distanza nella linea 1.

Visualizzazione dell'umidità (in %) nella linea 2.

### LOS PRESS

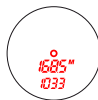

Misurazione diretta della distanza nella linea 1.

Visualizzazione della pressione atmosferica (in hPa) nella linea 2.

## Distanza diretta / distanza orizzontale / angolo

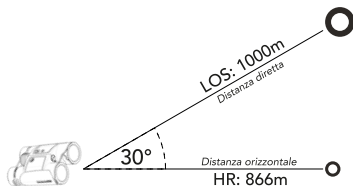

## Selezione dei display

Accendere l'apparecchio premendo il tasto di misurazione $\odot$ . In modalità standby (entro 15 secondi, il collimatore è acceso), premere il pulsante del menu $\odot$  > **2 secondi** per accedere al menu di selezione del display.

**LOS ONLY** lampeggia (dopo 20 secondi l'apparecchio salverà automaticamente l'impostazione e tornerà alla modalità standby).

Mentre lampeggia **LOS ONLY** o uno degli altri 5 display, è possibile utilizzare il tasto di misurazione $\odot$  per passare alla selezione successiva e selezionare una delle 6 modalità operative.

L'impostazione viene salvata premendo il tasto menu $\odot$ . Se non si conferma l'impostazione premendo il tasto menu $\odot$ , l'ultima impostazione selezionata viene salvata automaticamente dopo 20 secondi di inattività.

## Dati tecnici

		8x32	10x32
Ingrandimento		8x	10x
Diametro obiettivo	(mm)	32	32
Pupilla di uscita	(mm)	4	3,2
Campo visivo	(m/ 100m)	135	112
Regolazione diottrica	(dpt.)	+/- 4	+/- 4
Messa a fuoco ravvicinata	(m)	8	8
Distanza interpupillare	(mm)	18	16
Distanza pupillare	(mm)	58-78	58-78
Riempimento con azoto		•	•
Classe laser (Eye Safe)		1	1
Impermeabile		•	•
Lunghezza/larghezza/altezza	(mm)	136/105**/56	132/105**/56
Corpo		Magnesium	Magnesium
Peso	(g)	700	690
Misure in caso di utilizzo con una batteria CR2 (3V)		ca. 4000	ca. 4000
Monitoraggio della batteria	(al 20%)	•	•

*Distanza massima di misura (alta riflessione dell'obiettivo)	(m)	fino a 2.800	fino a 2.800
*Campo di misura tipico	(m)	10-1.600	10-1.600
Precisione di misura fino a 1000 m	(m)	+/- 1	+/- 1
Precisione di misura di 1000 - 3000 m	(m)	+/- 2	+/- 2
Unità di misura distanza		Metro / larda	Metro / larda
Modalità / Visualizzazioni		Misurazione singola Modalità di scansione Distanza diretta Distanza orizzontale Misurazione angolare Temperatura (C/F) Pressione atmosferica (hPa) Umidità (%)	Misurazione singola Modalità di scansione Distanza diretta Distanza orizzontale Misurazione angolare Temperatura (C/F) Pressione atmosferica (hPa) Umidità (%)
Display		OLED	OLED
Livelli di luminosità		9 + automatico	9 + automatico

\*La portata dipende fortemente dalle condizioni meteorologiche (ad es. vista libera o nebbia) e dalle dimensioni e dal riflesso dell'oggetto obiettivo.

\*\*Larghezza a 64 mm di distanza interpupillare

## Accessori

	8x50	10x50
Borsa per il trasporto (Hardcase) con tracolla	•	•
Tracolla in neoprene	•	•
Panno per pulire	•	•
Copriobiettivo	•	•
Coprioculare	•	•
Batteria CR2	•	•
Istruzioni per l'uso	•	•

## Conservazione

Dopo l'uso, conservare il RANGEGUIDE 2800 in un luogo asciutto e ben ventilato.

Se si utilizza il prodotto in un ambiente ad alta umidità, conservarlo in un contenitore ermetico con un assorbitore di umidità per ridurre il rischio di attacco fungino.

## Cura, pulizia e manutenzione

L'ottica può essere pulita con un panno per la pulizia ottica. Mantenere sempre pulite le superfici ottiche e rimuovere sporco, impronte digitali o macchie d'acqua per garantire prestazioni durature.

Alitare leggermente sulle superfici ottiche da pulire; quindi utilizzare il panno per la pulizia ottica per pulire le impurità sulle superfici delle lenti.

Si prega di notare che le particelle di sporco grossolano devono essere rimosse sia soffiando via o con una spazzola pulita, altrimenti si rischia di graffiare la superficie delle lenti.

Tutti i componenti meccanici esterni e l'armatura in gomma possono essere puliti con un panno morbido, pulito e leggermente inumidito.

Non utilizzare il panno per la pulizia ottica per pulire i componenti esterni e l'armatura in gomma.

## Fornitura di pezzi di ricambio

Se avete bisogno di pezzi di ricambio o accessori per il vostro RANGEGUIDE 2800, contattate un rivenditore specializzato o

GPO GmbH DEUTSCHLAND

## Ulteriori indicazioni di sicurezza in materia di laser e manipolazione delle batterie

Il prodotto utilizza un raggio laser invisibile per la misurazione. Osservare quanto segue:

- non premere il tasto di misurazione della distanza mentre si guarda all'interno dell'apparecchio.
- Non mirare agli occhi.
- Non puntare il laser verso le persone.
- Non guardare il laser con altri apparecchi ottici come lenti di ingrandimento o binocoli.
- Se non si desidera misurare, rimuovere il dito dal tasto di misurazione per evitare misurazioni involontarie.

- Tenere l'apparecchio fuori dalla portata dei bambini.
- Non smontare, modificare o riparare l'apparecchio. I raggi laser possono mettere in pericolo la vostra salute.

## Istruzioni di sicurezza batteria al litio CR2

- Inserire la batteria con la corretta polarità (+/-).
- Non caricare la batteria CR2.
- Non gettare la batteria nell'acqua o nel fuoco.
- Non smontare la batteria.
- Smaltire la batteria in conformità con le norme locali.



## AVVISO

Questo prodotto è stato testato ed è conforme alle seguenti norme.



**Class 1 Laser Product.** INVISIBLE LASER RADIATION. DON'T VIEW DIRECTLY WITH OPTICAL INSTRUMENTS (BINOCULARS OR TELESCOPES).

The product fulfils the requirements of IEC 60825-1:2007 2ND Edition (TÜV SÜD) and EN 60825-1:2007 and CE according to EN 61326-1:2013.

This product complies with 21 CFR 1040.10 and 1040.11 Laser: 905nm / 20ns and complies with FDA performance standards and FCC Rules and Regulations Part 15 Subpart B:2018 with test method ANSI C63.4-2014.

This device complies with part15 of the FCC Rules. Operation is subject to the following two conditions: (1) This device may not cause harmful interference, and (2) This device must accept any interference received, including interference that may cause undesired operation.

**GPO GmbH**  
**Wildmoos 9, 82266 Inning am Ammersee**

## Smaltimento di apparecchiature elettriche ed elettroniche (smaltimento rifiuti)

Questo apparecchio contiene componenti elettrici e/o elettronici e non deve essere smaltito con i normali rifiuti domestici. Dovrebbe invece essere consegnato presso gli appositi centri di riciclaggio locali. Non vi costerà nulla. Se l'apparecchio contiene batterie (ricaricabili) sostituibili, queste devono prima essere rimosse e, se necessario, smaltite secondo le norme vigenti (vedere anche le istruzioni per l'uso di questo prodotto).

Per ulteriori informazioni su questo argomento, contattare l'amministrazione locale, l'azienda locale di smaltimento dei rifiuti o il negozio dove è stato acquistato il dispositivo.

GPO GmbH WEEE-Reg.-N°. : DE 45735335

## Riparazioni

Far eseguire le riparazioni solo da officine autorizzate o da GPO GmbH

Se i prodotti vengono utilizzati in modo improprio e aperti da officine non autorizzate, la garanzia decade.

# GARANZIA

La vostra RANGEGUIDE 2800 ha una garanzia di dieci anni sulla meccanica e l'ottica dalla data di acquisto, oltre a due anni sui componenti elettronici. Se c'è un difetto nel prodotto, ripareremo o sostituiremo il prodotto a nostra discrezione.

La presente garanzia non copre i danni causati da un uso, una manipolazione o una riparazione impropria da parte di personale di assistenza non autorizzato GPO GmbH

Per i resi in garanzia, devono essere allegati i seguenti elementi o informazioni:

- Nome, indirizzo e numero di telefono corrente.
- Una descrizione dell'errore.
- Una copia della prova d'acquisto con data.

Non inviare alcun accessorio (batterie, custodie, cinghie, ecc.), ma solo il prodotto da riparare.

Il prodotto deve essere ben imballato in una scatola di spedizione robusta per evitare danni durante il trasporto e inviato al seguente indirizzo:

## GPO GmbH

Wildmoos 9  
82266 Inning Am Ammersee  
Germany  
+49 (0) 8143-99 20 87 0  
info@gp-optics.com

Estimado cliente, queremos agradecerle la confianza que ha depositado en nosotros al haber elegido nuestro producto RANGEGUIDE 2800.

RANGEGUIDE 2800 son unos prismáticos de altas prestaciones con telémetro laser para cazadores, arqueros, tiradores deportivos y también para ornitólogos.

En su pantalla de calidad puede ver la distancia como LOS (Line of Sight = línea de mira) y como distancia horizontal (HR =Horizontal range), junto con otra información de utilidad, como el ángulo o la temperatura, la presión atmosférica y la humedad.

La conversión de la distancia (en metros o yardas) y de la unidad de temperatura (Celsius o Fahrenheit) permite un ajuste acorde a cada país de cada uno de los valores. La pantalla tiene 9 niveles, además de un modo de ajuste automático, para adaptarse a la luminosidad ambiental.

Nos esforzamos continuamente por brindarle todo nuestro apoyo, para que pueda disfrutar de momentos inolvidables durante mucho tiempo.

**Enjoy Your PASSION**

## Índice de contenidos

Denominación de los componentes	134
Información de uso	135
Resumen de funciones / Características de rendimiento	136
Montaje de la correa de transporte	138
Ajuste de las copas oculares	139
Colocación de la pila	142
Configuración del punto de mira Corrección dióptrica	143
Telémetro	144
Resumen de la información en pantalla	146
Funciones básicas de la pantalla	147
Configuración del brillo de la pantalla	148
Cambio de los indicadores de la pantalla	150
Selección de los indicadores de la pantalla	153
Datos técnicos	154
Accesorios	156
Cuidado, limpieza y mantenimiento	157
ADVERTENCIA	160
GARANTÍA	162

## Denominación de los componentes

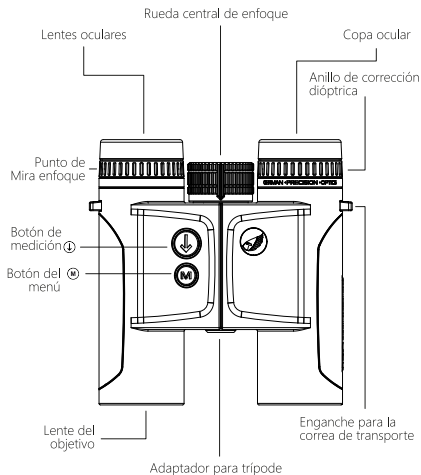

Las imágenes tienen un carácter orientativo.  
El producto puede tener una apariencia diferente al de la imagen.

## Información de uso



Lea atentamente estas indicaciones de seguridad y siga este manual cuando utilice el producto.



En ningún caso dirija la mirada con los prismáticos ni con otro instrumento óptico al sol, fuentes de luz brillantes ni fuentes de luz basadas en láser. Esto puede provocar daños oculares irreversibles, pues la lente óptica actúa como un espejo ustorio.



Guarde los prismáticos para que no caigan en manos de los niños. Haga lo mismo con sus componentes. Las piezas pequeñas (por riesgo de asfixia) y la correa de transporte (por riesgo de atrapamiento) deben guardarse en un lugar seguro.



No toque las superficies metálicas si el producto está caliente por la radiación solar o se ha enfriado debido a los efectos del frío.



Coloque las tapas de protección después de utilizar los prismáticos para evitar daños por radiación solar debido al efecto de espejo ustorio.

## Resumen de funciones / Características de rendimiento

- Prismáticos con telémetro con alcance de 8-1.600 metros y hasta 2.800 metros para objetivos bien reflejantes
- Visualización de la línea de mira y de la distancia horizontal
- Medición individual y modo escaneo
- Visualización del ángulo
- Visualización de la temperatura
- Visualización de la presión atmosférica y la humedad
- Pantalla OLED brillante con 9 niveles de brillo ajustables y control automático del brillo
- Chasis robusto de magnesio
- Nivel de visión HD utilizando lentes ED y recubrimiento múltiple
- Copas oculares regulables con varias posiciones
- Relleno de nitrógeno que evita la formación de vaho con cambios de temperatura

El producto utiliza un rayo láser invisible para medir. Mide el tiempo que necesita el rayo láser para llegar hasta la posición del objetivo y regresar.

La telemetría láser depende de las condiciones climáticas y ambientales, así como del color, la composición de la superficie, el tamaño y la forma del objetivo que se desea medir.

Condiciones óptimas para el alcance: buena visibilidad, luminosidad reducida (crepúsculo), color claro del objetivo, ángulo recto y estructura homogénea.

El alcance será reducido en condiciones de bruma/niebla, luminosidad elevada (sol), objetivo de color negro, ángulo inclinado o estructura heterogénea (matorral).

## Montaje de la correa de transporte

Existe la posibilidad de acoplar la tapa de las lentes oculares a la correa de transporte.



## Fijación de las tapas de las lentes oculares

Las tapas de las lentes oculares se pueden fijar al enganche para la correa de transporte con el cordón de fijación.

Para ello, abra el cierre y pase la parte superior del cordón de fijación por el enganche para la correa; a continuación, fije la tapa para las lentes con la parte inferior del cordón.

## Ajuste de las copas oculares

Las copas oculares giratorias disponen de tres posiciones de encaje para distintos usos. Con las distintas posiciones se puede ajustar la distancia del ojo con respecto a la lente ocular. Así se puede regular ergonómicamente la distancia ocular según las preferencias del usuario. Además, existe una diferencia en el uso si el usuario utiliza o no gafas.

### Uso sin gafas

Para el uso sin gafas, extraiga completamente las copas oculares girándolas en sentido antihorario.



## Uso con gafas

Los usuarios de gafas deben introducir completamente las copas oculares girándolas en sentido horario.



ambas mitades de las lentes de los prismáticos. La distancia ocular correcta se habrá alcanzado cuando pueda ver una imagen redondeada con los dos ojos abiertos.



## Ajuste de la distancia ocular correcta

Los prismáticos cuentan con un mecanismo para regular diferentes distancias oculares. Por distancia ocular se entiende la distancia entre las dos pupilas. La distancia ocular correcta se consigue doblando el eje central de

## Colocación de la pila

Abra el compartimento de la pila girando la tapa del compartimento hacia la izquierda (en sentido antihorario) (p. ej. utilizando una moneda de 2 céntimos) e introduzca la pila CR2 con la polaridad positiva hacia afuera. Consulte también las marcas en la goma. Cierre el compartimento de la pila presionando y girando en el sentido de las agujas del reloj hasta el tope. Utilice solamente una pila CR 2.

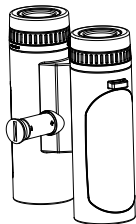

## Advertencias sobre la pila

La batería CR 2 tiene una autonomía de aprox. 4.000 mediciones a 20 grados Celsius. Si el nivel de carga de la pila se sitúa por debajo del 20 % de su capacidad máxima, el símbolo de la pila parpadeará 3 veces al encender el aparato. Puede continuar utilizando el aparato, si bien debe sustituir la pila en la siguiente ocasión.

## Configuración del punto de mira Corrección dióptrica

Active el punto de mira con el botón de medición $\text{\textcircled{M}}$  y mantenga el botón pulsado. El ajuste de la nitidez del punto de mira y su visualización se realiza girando el anillo de corrección dióptrica derecho (para la marca del objetivo) hacia la izquierda (-) o hacia la derecha (+).

A continuación, enfoque poco a poco el punto de mira con la rueda central de enfoque situada en el tubo derecho del prismático. Con ayuda del anillo de corrección dióptrica izquierdo podrá observar la imagen en el tubo izquierdo del prismático del mismo objetivo con la nitidez anterior. Los valores configurados pueden leerse en la escala (+) y (-) situada en la parte trasera de los prismáticos.

## Adaptador de trípode / fotosensor

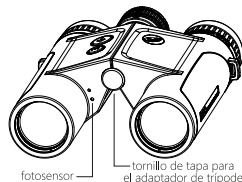

Los RANGEGUIDE están equipados con un adaptador para trípode. Por favor, retire el tornillo de tapa para instalar un trípode.

El fotosensor es necesario para el uso sin errores del control automático de luminosidad. Por favor, no lo cubra cuando esté en uso.



## Telémetro

La telemetría se activa pulsando una vez el botón de mediciónⓄ y durante 15 segundos se activa el modo reposo.

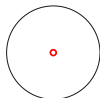

Pulsando de nuevo el botón de medición en los primeros 15 segundos, se iniciará la medición. Se muestra la distancia.

Para proteger la pila, el aparato se apaga automáticamente tras 15 segundos de inactividad.

### Medición individual

Con los prismáticos RANGEGUIDE 2800 encendidos, apunte el objetivo que desea medir el punto de mira y los a continuación presione brevemente el botón de mediciónⓄ. La línea de mira aparece en la primera línea durante 15 segundos. A continuación, el aparato se apaga automáticamente.

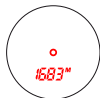

Si el reflejo del objeto no basta para su medición, en la pantalla aparecerá lo siguiente:

--- M/Y

Inicie la medición de nuevo con un nuevo objetivo.

### Medición permanente / Modo escaneo

Para activar el modo escaneo, pulse el botón de mediciónⓄ y manténgalo pulsado. Mientras mantenga pulsado el botón, el aparato mide de manera continuada la distancia hasta el objetivo de destino y muestra la distancia correspondiente hasta cada uno de los distintos objetivos.

Suelte el botón de mediciónⓄ para consultar el valor de medición actual durante 15 segundos, al igual que con una medición individual. A continuación, el aparato cambia al modo reposo y, transcurridos 15 segundos, se apaga automáticamente.

Además, tanto la línea de mira, como la distancia horizontal y el ángulo se actualizan hasta 4 veces por segundo.

## Resumen de la información en pantalla

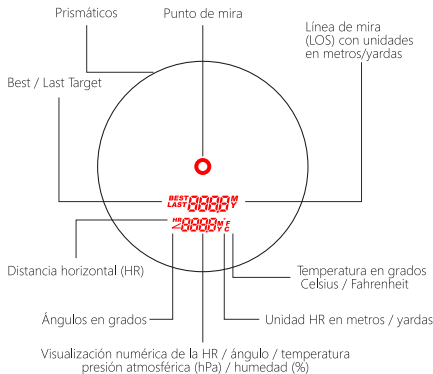

El punto de mira rojo OLED del objetivo se ilumina siempre en estado activo.

La primera línea de datos muestra siempre la línea de mira en metros (M) / yardas (Y).

En la segunda línea de datos puede consultar, adicionalmente, los valores de medición para la distancia horizontal (M/Y), el ángulo (en grados + / -), la temperatura (en grados Celsius o grados Fahrenheit), la presión atmosférica (en hPa) o la humedad.

## Funciones básicas de la pantalla (Luminosidad, Metros/Yardas, °C/°F, BEST/LAST)

Para modificar las funciones básicas de la pantalla, encienda el aparato presionando el botón de medición y, en el periodo de reposo de 15 segundos, presione **brevemente** el botón de menú (< 2 seg).

A continuación, parpadea el indicador de brillo **LEV 4**. Con el botón de medición puede aumentar progresivamente el brillo hasta el nivel 9, tras lo cual se activa el modo automático. Mantenga pulsado para volver a la selección de nivel manual. Con el botón de menú confirmará la selección de brillo y pasará a la selección de **Metros / Yardas**.

Aquí también parpadea la unidad a elegir, **M** o **Y**. Con el botón de medición puede alternar entre ambos valores y elegir **M** o **Y** y puede confirmar con el botón de menú .

Con ello pasará a seleccionar la temperatura. Aquí también parpadean las unidades elegir, **°C** o **°F**. Con el botón de medición puede alternar entre ambos y elegir **°C** o **°F** y confirmar con el botón de menú .

A continuación, tiene que elegir el objetivo **BEST/LAST**. De nuevo, parpadean los dos ajustes a elegir, **BEST** o **LAST**. Realice la selección correspondiente con el botón de medición y confirme con el botón de menú .

Tras estos 4 pasos de selección, los RANGEGUIDE 2800 estarán ajustados para usted. En los ajustes básicos solo podrá realizar modificaciones del brillo. No obstante, cada uno de los 4 criterios de selección correspondientes se puede modificar en cualquier momento realizando el proceso anteriormente descrito. En las páginas siguientes encontrará detalles sobre los ajustes.

## Configuración del brillo de la pantalla

Los RANGEGUIDE 2800 tienen 9 niveles de brillo para poder utilizarse durante el crepúsculo (p. ej. en los niveles 1, 2, 3) y también con sol radiante (niveles 7, 8 o 9).

El ajuste por defecto es el nivel 4 (**LEV 4** que corresponde con Level 4).

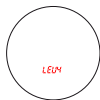

Encienda el aparato con el botón de medición  y seleccione el brillo para la pantalla acorde con las condiciones ambientales.

El nivel 1 (el nivel más oscuro) es óptimo para el crepúsculo, si bien durante el día apenas es perceptible. En este caso, seleccione con el botón de medición  un ajuste más claro que ofrezca mejor legibilidad. Además, los RANGEGUIDE disponen de un control de brillo automático que se activa si se mantiene pulsado después del nivel 9.

## Configuración de la unidad de distancia



Los RANGEGUIDE 2080 están concebidos para su uso en todo el mundo. Por ello, puede consultar la distancia para la línea de mira y para la distancia horizontal en metros (m) o en yardas (y).

## Configuración de la unidad de temperatura



Además de la línea de mira en la línea 1, puede consultar también la temperatura en la línea 2, expresada en grados Celsius o Fahrenheit.

## Configuración del comportamiento a la hora de seleccionar el objetivo



Los RANGEGUIDE 2800 ofrecen dos tipos de funcionamiento: **BEST** para un objetivo nítido (el mejor objetivo) y **LAST** para el objetivo más alejado (último objetivo).

El modo **BEST** es el estándar y muestra el objetivo que cuente con la mayor nitidez. Este modo está recomendado para la mayoría de los usos.

El modo **LAST** muestra la distancia más alejada al analizar distintos objetivos. Este modo de uso es práctico para detectar y medir un objetivo en concreto detrás de un grupo de objetos, como arbustos o árboles. (Aquí se prioriza la señal más alejada y las señales más cercanas y potentes se ignoran).

## Cambio de los indicadores de la pantalla

Además de los 4 ajustes básicos (Selección de menúⓄ presionando el botón de menú M < 2 segundos),

los RANGEGUIDE 2800 también ofrecen 6 distintos tipos de funcionamiento en pantalla.

### LOS ONLY (medición de la línea de mira)



Este indicador se utiliza para obtener un campo de visión lo más directo posible.

(La visualización se produce en la línea 1)

### LOS ANGLE



Medición de la línea de mira en la línea 1.

Visualización del ángulo en la línea 2.

### LOS HR



Medición de la línea de mira en la línea 1.

Medición de la distancia horizontal en la línea 2.

### LOS TEMP



Medición de la línea de mira en la línea 1.

Visualización de la temperatura en la línea 2.

### LOS HUM

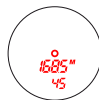

Medición de la línea de mira en la línea 1.

Visualización de la humedad (en %) en la línea 2.

### LOS PRESS



Medición de la línea de mira en la línea 1.

Visualización de la presión atmosférica (en hPa) en la línea 2.

## Línea de mira / Distancia horizontal / Ángulo

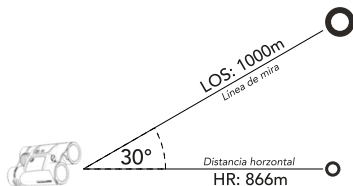

## Selección de los indicadores de la pantalla

Encienda el aparato pulsando el botón de medición $\odot$ . En modo activo (en los 15 segundos en que se ilumina el punto de mira), presione el botón de menú $\odot$  > **2 segundos** para acceder a la pantalla del menú Selección.

**LOS ONLY** parpadea (tras 20 segundos, el aparato guarda automáticamente la configuración y regresa al modo de reposo).

Mientras **LOS ONLY** o uno de los otros 5 indicadores en pantalla parpadea, puede acceder a la siguiente selección con el botón de medición $\odot$  y seleccionar uno de los 6 modos de funcionamiento.

La configuración se guarda pulsando el botón de menú $\odot$ . Si no confirma la configuración presionando el botón de menú $\odot$ , se guarda la última configuración seleccionada automáticamente tras 20 segundos de inactividad.

## Datos técnicos

		8x32	10x32
Aumento		8x	10x
Diámetro del objetivo	(mm)	32	32
Pupila de salida	(mm)	4	3,2
Campo de visión	(m/ 100m)	135	112
Corrección dióptrica	(dpt.)	+/- 4	+/- 4
Enfoque de cerca	(m)	8	8
Distancia ocular	(mm)	18	16
Distancia pupilar	(mm)	58-78	58-78
Relleno de nitrógeno		•	•
Clase de láser (Eye Safe)		1	1
Impermeabilidad al agua		•	•
Largo/Ancho/Alto	(mm)	136/105**/56	132/105**/56
Chasis		Magnesium	Magnesium
Peso	(g)	700	690
Mediciones utilizando una pila CR2 (3 V)		ca. 4000	ca. 4000
Monitorización de la pila	(al 20%)	•	•

*Distancia máxima de medición (reflejo elevado del objetivo)	(m)	bis zu 2.800	bis zu 2.800
*Área de medición típica	(m)	10-1.600	10-1.600
Precisión de la medición hasta 1000 m	(m)	+/- 1	+/- 1
Precisión de la medición desde 1000 - 3000 m	(m)	+/- 2	+/- 2
Unidad de medición de distancia		Metro / Yard	Metro / Yard
Modo / Visualización		Medición individual Modo análisis Línea de mira Distancia horizontal Medición de ángulo Temperatura (C/F) Presión atmosférica (hPa) Humedad (%)	Medición individual Modo análisis Línea de mira Distancia horizontal Medición de ángulo Temperatura (C/F) Presión atmosférica (hPa) Humedad (%)
Pantalla		OLED	OLED
Niveles de brillo		9 + automática	9 + automática

\*El alcance depende en gran medida de las condiciones meteorológicas (p. ej. visibilidad clara o niebla) y del tamaño y reflejo del objetivo.

\*\*Ancho a 64 mm de distancia ocular

## Accesorios

	8x50	10x50
Bolsa de transporte (dura) con correa de transporte	•	•
Correa de sujeción de neopreno	•	•
Paño de limpieza	•	•
Tapa de protección del objetivo	•	•
Tapas de protección del ocular	•	•
Pila CR2	•	•
Manual de instrucciones	•	•

## Almacenamiento

Guarde los RANGEGUIDE 2800 en un lugar seco y bien ventilado después de utilizarlos.

Si utiliza su producto en una zona con humedad atmosférica elevada, guarde el producto en un recipiente hermético con un absorbente de humedad para prevenir la formación de hongos.

## Cuidado, limpieza y mantenimiento

La limpieza del ocular se puede realizar con un paño de limpieza para instrumentos ópticos. Mantenga la superficie óptica siempre limpia y retire toda la suciedad, marcas de huellas o de agua para garantizar un rendimiento prolongado.

Para limpiar, sople ligeramente en las superficies ópticas; a continuación, utilice el paño de limpieza específico para eliminar todas las impurezas de las superficies de las lentes.

Recuerde que las partículas grandes de polvo deben eliminarse soplando o pasando un cepillo limpio para el pelo; de lo contrario, podría arañarse la superficie de las lentes.

Todos los componentes mecánicos exteriores, así como la estructura de goma, pueden limpiarse con un paño de limpieza limpio y ligeramente humedecido.

Por favor, no utilice el paño de limpieza de instrumentos ópticos para limpiar los componentes exteriores y el revestimiento de goma.

## Suministro de repuestos

Si necesita repuestos o accesorios para sus RANGEGUIDE 2800, contacte con un distribuidor o con

GPO GmbH ALEMANIA

## Indicaciones adicionales de seguridad sobre el láser & la manipulación de la pila

El producto utiliza un rayo láser invisible. Tenga en cuenta lo siguiente:

- No presione el botón del telémetro mientras mira al interior de los prismáticos.
- No lo dirija a los ojos.
- No apunte con el láser a personas.
- No observe directamente el láser con otros instrumentos ópticos, como lupas o catalejos.
- Si no quiere medir, quite el dedo del botón de medición para evitar mediciones accidentales.
- Mantenga el aparato fuera del alcance de los niños.

- No desmonte, modifique ni repare el aparato por su cuenta. Los rayos láser podrían poner en peligro su salud.

## Indicaciones de seguridad sobre la pila de litio CR2

- Coloque la pila con la polaridad correcta (+/-).
- No cargue ninguna pila CR2.
- No tire la pila al agua ni al fuego.
- No desmonte la pila.
- Recicle la pila conforme con las disposiciones específicas de su país.



## ADVERTENCIA

Este producto ha sido testado y cumple con las siguientes normas.



**Class 1 Laser Product.** INVISIBLE LASER RADIATION. DON'T VIEW DIRECTLY WITH OPTICAL INSTRUMENTS (BINOCULARS OR TELESCOPES).

The product fulfils the requirements of IEC 60825-1:2007 2ND Edition (TÜV SÜD) and EN 60825-1:2007 and CE according to EN 61326-1:2013.

This product complies with 21 CFR 1040.10 and 1040.11 Laser: 905nm / 20ns and complies with FDA performance standards and FCC Rules and Regulations Part 15 Subpart B:2018 with test method ANSI C63.4-2014.

This device complies with part15 of the FCC Rules. Operation is subject to the following two conditions: (1) This device may not cause harmful interference, and (2) This device must accept any interference received, including interference that may cause undesired operation.

**GPO GmbH**  
**Wildmoos 9, 82266 Inning am Ammersee**

## Eliminación de dispositivos eléctricos y electrónicos (Eliminación de residuos)

Este aparato contiene componentes eléctricos y/o electrónicos, por lo que no debe tratarse como un residuo doméstico normal. En su lugar, debe depositarse en los centros de reciclado comunitarios correspondientes, sin coste alguno para usted. Si el aparato contiene baterías intercambiables (recargables), primero debe extraerlas y, si fuera necesario, reciclarlas conforme a las disposiciones vigentes (consulte las indicaciones en el manual de instrucciones de este producto).

Encontrará más información sobre este tema en su administración local, en la empresa de eliminación de residuos de su localidad o en el establecimiento donde ha adquirido el aparato.

GPO GmbH Número de registro RAEE: DE 45735335

## Reparaciones

Las reparaciones deberán ser realizadas solamente por talleres autorizados o por GPO GmbH

En caso de uso inadecuado y apertura del producto por parte de talleres no autorizados, se anulará el derecho de garantía.

# GARANTÍA

Su RANGEGUIDE 2800 tiene una garantía de diez años en mecánica y óptica desde la fecha de compra, así como dos años en componentes electrónicos. Si existiese un defecto en el producto, repararemos o sustituiremos el producto según consideremos oportuno.

Esta garantía no cubre ningún daño que se haya producido por un uso inadecuado, un manejo incorrecto o una reparación que haya sido realizada por alguien no autorizado por el servicio de atención al cliente de GPO GmbH

En caso de devoluciones cubiertas por esta garantía, deben incluirse los siguientes objetos o información:

- Nombre, dirección y número de teléfono actual.
- Descripción de la avería.
- Copia del recibo de compra con fecha.

No envíe ningún accesorio (pilas, fundas, correas, etc.), solamente el producto que necesita reparación.

El producto debe embalarse en una caja estable para evitar daños durante el transporte y remitirse a la siguiente dirección:

## GPO GmbH

Wildmoos 9  
82266 Inning Am Ammersee  
Germany  
+49 (0) 8143-99 20 87 0  
info@gp-optics.com

Bästa kund, tack att du har bestämt dig för att köpa RANGEGUIDE 2800 från vårt företag och för visat förtroende.

RANGEGUIDE 2800 är en mycket kraftfull kikare med laseravståndsmätare för jägare, bågskyttar, tävlingskyttar eller för ornitologer.

I den högvärdiga displayen kan du se avståndet som LOS (Line of Sight = direkt avstånd till målet) eller som vågrätt avstånd (HR = horizontal range) tillsammans med övrig matnyttig information (som uppgifter om vinklar, temperaturer lufttryck och luftfuktighet).

Då man har möjlighet att ställa om avståndsangivelsen (meter eller yard) och temperaturangivelsen (Celsius eller Fahrenheit) kan de angivna värdena anpassas till landsspecifika riktlinjer. Displayen går att ställas in i nio olika nivåer plus ett läge för automatisk justering, utifrån omgivningens ljusstyrka.

Vi strävar alltid efter att kunna hjälpa dig när du behöver hjälp så att du kan få så mycket nytta och glädje som möjligt av din kikare.

**Enjoy Your PASSION**

## Innehåll

Komponenternas beteckning	166
Användningsinformation	167
Funktionsöversikt/ prestandaegenskaper	168
Montera bärremmen	170
Ställa in ögonmusslorna	171
Lägga in batteriet	174
Ställa in målmarkeringen Dioptrijämning	175
Avståndsbedömning, mätning av avståndet	176
Överblick över displayinformationen	178
Grundläggande displayfunktioner	179
Ställa in displayens ljusstyrka	180
Ändra displayindikeringarna	182
Välja displayindikeringarna	185
Tekniska specifikationer	186
Tillbehör	188
Skötsel, rengöring och underhåll	189
VARNING	192
GARANTI	194

## Komponenternas beteckning

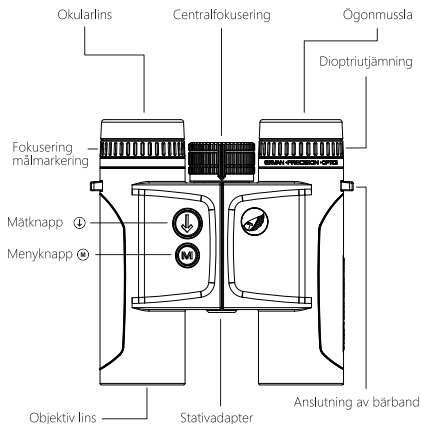

Bilderna presenteras endast i illustrativt syfte.  
Produkten kan avvika från bilderna.

## Användningsinformation



Läs noga igenom de här säkerhetsanvisningarna och följ instruktionerna när produkten används.



Använd under inga omständigheter kikaren eller något annat optiskt instrument för att titta rakt in i solen, starka ljuskällor eller laserbaserade ljuskällor. Detta kan leda till obotliga ögonskador eftersom optiken fungerar som en lupp.



Förvara kikaren utom räckhåll för barn. Förvara även alla påbyggnadsdelar utom räckhåll för barn. Var särskilt noga med förvaring av smådelar (sväljrisk) och bärremmen (trasselrisk).



Vidrör inte metallytor om produkten värms upp av solen, eller är mycket kall till följd av köldpåverkan.



När du inte använder kikaren ska du alltid skydda den genom att sätta på skyddslocken så att den inte skadas på grund av solens.

## Funktionsöversikt/ prestandaegenskaper

- Kikare med avståndsmätning för 8–1 600 m räckvidd, för mål med god reflektionsförmåga även upp till 2 800 meter.
- Angivelse av det direkta avståndet och det horisontella avståndet
- Separat mätning och skanningsläge
- Angivelse av vinkeln
- Temperaturindikering
- Visning av lufttryck och luftfuktighet
- Ljusstark OLED-display som kan justeras i nio nivåer för ljusstyrka samt automatisk justering av ljusstyrka
- Robust magnesiumhus
- HD-optik Level tack vare användning av ED-linser och beläggning i flera lager
- Justerbara ögonmusslor med flera spärrar
- Kvävefyllning mot påkänning från temperaturväxling

För mätningen använder produkten en osynlig laserstråle. Den mäter den tid som det tar för laserstrålen att nå objektet och tillbaka.

Lasermätningen beror på klimat- och miljöförhållanden, men även av mätobjektets färg, ytegenskaper, storlek och form.

Räckvidden främjas av: klar sikt, låg ljusstyrka (skymning), ljus objektfärg, lodrät vinkel och en jämn struktur.

Dimma/imma, stark ljusstyrka (sol), svart objektfärg, spetsig vinkel eller ojämn struktur (terräng) är ogynnsamma förhållanden för räckvidden.

## Montera bärremmen

Det är möjligt att montera okularskyddskåpan på bärremmen.



## Fästa objektivet skyddskåpa

Det är möjligt att låsa fast objektivet skyddskåpa med hjälp av fästsnöret i bärbandsanslutningen.

Öppna låset och trä fästsnörets överdel genom bärbandsanslutningen, fäst sedan objektivet skyddskåpa med snörets nederdel.

## Ställa in ögonmusslorna

De vridbara ögonmusslorna har tre spärrlägen för olika användningsområden. Med hjälp av spärrarna kan man reglera avståndet mellan ögat och okularlinsen. Detta gör att man kan ställa in ögonavståndet enligt personliga önskemål på ett ergonomiskt sätt. Det är viktigt att göra åtskillnad mellan användning eller icke-användning av glasögon.

## Användning utan glasögon

Om du använder enheten utan glasögon ska du fullständigt vrida ut ögonmusslorna moturs.



## Användning med glasögon

Om du använder glasögon ska du fullständigt vrida in ögonmusslorna medurs.



kikarhalvornas mittaxel. När du ser en cirkelformad bild med båda öppna ögonen har du ställt in korrekt ögonavstånd.



## Ställa in korrekt ögonavstånd

På kikaren finns det en mekanism som låter användaren ställa in olika ögonavstånd. Med ögonavstånd menas avståndet mellan de båda pupillerna. Det korrekta ögonavståndet ställer man in genom att böja på de båda

## Lägga in batteriet

Öppna batterifacket genom att vrida batterilocket åt vänster (moturs) (t.ex. med hjälp av ett mynt) och lägg in CR2-batteriet med + polen framåt. Se även markeringen på gummerringen. Stäng sedan batterifacket fullständigt igen genom att trycka på det och vrida åt höger. Använd endast ett CR 2-batteri.

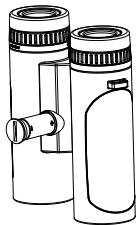

## Batterivarning

CR2-batteriet är utformat för ca 4 000 enskilda mätningar vid 20 grader Celsius. Om batteriladdningsnivån underskrider 20 % av maxkapaciteten blinkar battersymbolen 3x i samband med att man slår på enheten. Du kan fortsätta använda enheten och byta ut batteriet så fort du har möjlighet.

## Ställa in målmarkeringen Dioptriutjämning

Använd mätknappen  för att slå på målmarkeringen och håll knappen intryckt. När man vrider på den högra dioptriutjämningen (för målmarkeringen) till vänster (-) eller höger (+) ställer man in målmarkeringens skärpa samt visningen.

Ställ sedan noga in objektbildens skärpa med centralfokuseringen i den högra kikartuben. Med hjälp av den vänstra dioptriutjämningen ställer du sedan in bildskärpan för samma objekt i den vänstra kikartuben. De inställda värdena går att läsa av med hjälp av (+) eller (-) skalan på kikarens baksida.

## Stativadapter / fotosensor

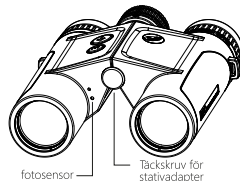

RANGEGUIDE är utrustad med en stativadapter. Avlägsna täckskruven för att montera ett stativ.

Fotosensorn krävs för att den automatiska justeringen av

ljusstyrka ska fungera korrekt. Täck inte över sensorn när den används.



## Avståndsbedömning, mätning av avståndet

Tryck en gång på mätknappen④ för att starta avståndsmätningen. Avståndsmätningen befinner sig sedan i 15 sekunder i standbyläge.

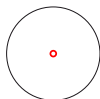

Om man trycker på mätknappen en gång till inom loppet av 15 sekunder startar mätningen. Avståndet visas.

Efter 15 sekunders inaktivitet stänger enheten av sig för att skydda batteriet.

## Separat mätning

När RANGEGUIDE 2800 är på ska du rikta målmarkeringen mot mätobjektet och kort trycka på mätknappen④. Det direkta avståndet visas på den första raden under 15 sekunder. Sedan stängs enheten automatiskt av.

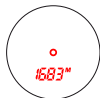

Om reflektionen från objektet inte är tillräckligt stark för att genomföra mätningen visas:

---- M/Y

I så fall börjar man bara om mätningen med ett nytt mål.

## Permanent mätning / Skanningsläge

Tryck på mätknappen④ och håll den intryckt för att starta skanningsläget. Så länge du håller mätknappen intryckt mäter enheten permanent avståndet till mätobjektet och anger respektive avstånd till de olika objekten.

Om du släpper upp mätknappen④ visas mätvärdet, precis som vid separat mätning, i ytterligare 15 sekunder. Därefter växlar enheten automatiskt till standbyläget för att stängas av efter 15 sekunder.

Samtidigt uppdateras upp till 4x per sekund det direkta avståndet samt det horisontella avståndet och vinkeln.

## Överblick över displayinformationen

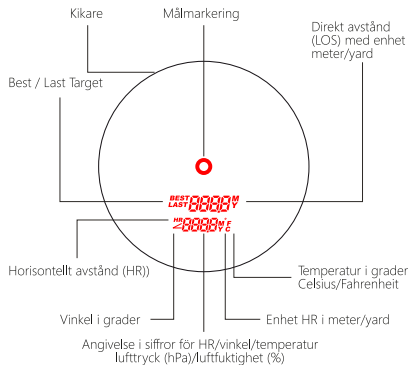

I aktiv status lyser alltid den röda OLED-målmarkeringen.

På den första publicerade raden visas alltid det direkta avståndet i meter (M)/yard (Y).

På den andra publicerade raden kan dessutom väljas att ta del av mätvärdena för det horisontella avståndet (M/Y), vinkeln (i +/- grader) eller temperaturen (i grader Celsius, Fahrenheit, lufttrycket (i hPa) eller luftfuktigheten (i %).

## Grundläggande displayfunktioner (Ljusstyrka, Meter/Yard, °C/°F, BEST/LAST)

Om du vill ändra de grundläggande displayfunktionerna ska du slå på enheten genom att trycka på mätknappenⓄ och inom standby-tiden på 15 sekunder trycka på menyknappenⓂ kort (< 2 sek).

Samtidigt blinkar indikeringen för ljusstyrka **LEV 4**. Med hjälp av mätknappenⓄ kan du öka ljusstyrkan genom att utföra cirkulerande rörelser upp till nivå 9, varefter automatiskt läge slås på. Fortsätt att trycka för att återgå till manuellt nivåval. Med menyknappenⓂ bekräftar man valet av ljusstyrka och kommer till alternativet **Meter / Yard**.

Även i det här fallet blinkar storhet **M** eller **Y** som ska väljas. Gå vidare med mätknappenⓄ och bekräfta antingen **M** eller **Y**. Och med menyknappenⓂ kommer man till temperaturval.

Även i det här fallet blinkar den storhet som ska väljas, dvs. **°C** eller **°F**. Gå vidare med mätknappenⓄ och välj antingen **°C** eller **°F** samt bekräfta med menyknappenⓂ.

Sedan kommer du till valet för **BEST/LAST**-mål. Även i det här fallet blinkar den inställning som ska väljas, antingen **BEST** eller **LAST**. Välj lämplig inställning med mätknappenⓄ och bekräfta med menyknappenⓂ.

När du har gjort de här fyra valen har du ställt in RANGEGUIDE 2800. De enda kvarstående grundinställningarna som du behöver göra är nu för ljusstyrkan. De här fyra valen kan när som helst ändras genom att göra om de steg som beskrivs ovan. För installationsspecifikationer, se de nedanstående sidorna.

## Ställa in displayens ljusstyrka

På RANGEGUIDE 2800 finns det nio olika nivåer för ljusstyrka så att man kan använda enheten både i skymningsljus (t.ex. nivå 1, 2, 3) samt vid starkt solsken (nivå 7, 8 eller 9).

Nivå 4 är grundinställningen (**LEV 4** för Level 4).

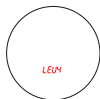

Slå på enheten med mätknappenⓄ och välj lämplig ljusstyrka för displayen beroende på tillämpningen.

Nivå 1 (mörkaste nivån) är idealisk för starkt skymningsljus och går knappt att se i dagsljus. I det här fallet väljer du bara en lätt avläsningsbar och ljusare inställning med mätknappenⓄ. Dessutom har RANGEGUIDE en automatisk justering av ljusstyrkan som aktiveras om du fortsätter att trycka efter nivå 9.

## Ställa in avståndsenheten



RANGEGUIDE 2800 är utformad för global användning. Därför kan man visa det direkta avståndet liksom det horisontella avståndet i meter (M) eller yard (Y).

## Ställa in temperaturenheten



Förutom det direkta avståndet på rad 1 kan du även ta del av temperaturen på rad 2 i Celsius- eller Fahrenheit-grader.

## Ställa in urvalsegenskaper för målet



Med RANGEGUIDE 2800 kan man använda sig av två olika driftsätt: **BEST** för starkaste mål (bästa målet) och **LAST** för det mål som befinner sig längst bort (sista målet).

**BEST-läget** är standard och visar objektet med den kraftfullaste signalen. Vi rekommenderar det här läget för de flesta användningsområdena.

Vid skanning av olika objekt visar **LAST-läget** det längsta avståndet. Det här driftsättet kommer till användning om man vill registrera eller mäta ett särskilt mål bakom en grupp av objekt som buskar eller träd. (I det här fallet används i första hand de längsta möjliga signalerna, medan närmare signaler så gott som blockeras).

## Ändra displayindikeringarna

Förutom de fyra grundinställningarna (valmenyn genom att trycka på menyknappen  $\odot$  < 2 sekunder) kan man även använda fyra olika driftsätt för displayen på RANGEGUIDE 2800.

### LOS ONLY (direkt avståndsmätning)



När man använder den här vyn får man renaste möjliga siktfält.

(Visas på rad 1)

### LOS ANGLE



Direkt avståndsmätning på rad 1.

Angivelse av vinkel på rad 2.

### LOS HR



Direkt avståndsmätning på rad 1.

Horisontell avståndsmätning på rad 2.

### LOS TEMP



Direkt avståndsmätning på rad 1.

Angivelse av temperatur på rad 2.

### LOS HUM

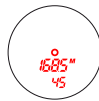

Direkt avståndsmätning på rad 1.

Angivelse av luftfuktighet (i %) på rad 2.

### LOS PRESS

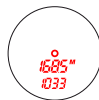

Direkt avståndsmätning på rad 1.

Angivelse av lufttryck (i hPa) på rad 2.

## Direkt avstånd/horizontellt avstånd/vinkel

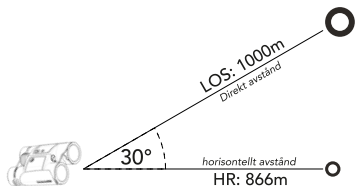

## Välja displayindikeringarna

Slå på enheten genom att trycka på mätknappenⓄ. I driftläget (inom 15 sekunder, målmarkeringen tänds) ska du trycka på menyknappenⓄ > **2 sekunder**, för att komma till displayen för menyval.

**LOS ONLY** blinkar (efter 20 sekunder sparar enheten automatiskt inställningen och återgår till standbyläget).

Medan **LOS ONLY** eller någon av de 5 övriga displayindikeringarna blinkar kan du alltid gå till nästa alternativ med mätknappenⓄ och välja någon av de 6 olika driftsätten.

Inställning sparas när man trycker på menyknappenⓄ. Om du väljer att inte bekräfta inställningen med menyknappenⓄ sparas den senast valda inställningen efter 20 sekunders inaktivitet.

## Tekniska specifikationer

		8x32	10x32
Förstoring		8x	10x
Objektivets diameter	(mm)	32	32
Utgångspupill	(mm)	4	3,2
Synfält	(m/100m)	135	112
Dioptrijustering	(dpt.)	+/- 4	+/- 4
Närfokus	(m)	8	8
Ögonavstånd	(mm)	18	16
Pupillavstånd	(mm)	58-78	58-78
Kvävefyllning		•	•
Laserklass (Eye Safe)		1	1
Vattentät		•	•
Längd/bredd/höjd	(mm)	136/105**/56	132/105**/56
Hus		Magnesium	Magnesium
Vikt	(g)	700	690
Mätningar vid användning av ett CR2-batteri (3 V)		ca. 4000	ca. 4000
Batteriövervakning	(vid 20%)	•	•

*Maximalt mätavstånd (hög målreflektion)	(m)	Upp till 2.800	Upp till 2.800
*Typiskt mätområde	(m)	10-1.600	10-1.600
Mätnoggrannhet upp till 1000 m	(m)	+/- 1	+/- 1
Mätnoggrannhet på 1000 - 3000 m	(m)	+/- 2	+/- 2
Mätenhet avstånd		Meter / Yard	Meter / Yard
Läge/indikeringar		Separat mätning skanningsläge direkt avstånd Horisontellt avstånd vinkelmätning Temperatur (C/F) Luftryck (hPa) Luftfuktighet (%)	Separat mätning skanningsläge direkt avstånd Horisontellt avstånd vinkelmätning Temperatur (C/F) Luftryck (hPa) Luftfuktighet (%)
Display		OLED	OLED
Nivåer för ljusstyrka		9 + automatisk	9 + automatisk

\*Räckvidden hänger till stor del samman med väderförhållandena (t.ex. klar sikt eller dimma) och mätobjektets storlek samt reflektionsförmåga.

\*\*Bredd vid 64 mm ögonavstånd

## Tillbehör

	8x50	10x50
Bärkasse (hardcase) med bärrem	•	•
Bärrem av neopren	•	•
Rengöringsduk	•	•
Objektivets skyddskåpa	•	•
Okularets skyddskåpa	•	•
CR2-batteri	•	•
Bruksanvisning	•	•

## Förvaring

När du har använt RANGEGUIDE 2800 ska enheten förvaras på en torr och välventilerad plats.

Om du använder produkten i ett utrymme med hög luftfuktighet ska du förvara produkten i en lufttät behållare med ett medel som tar upp fukt för att reducera risken för förekomst av svamp.

## Skötsel, rengöring och underhåll

Optiken kan rengöras med en optisk rengöringsduk. Se till att de optiska ytorna alltid är rena och ta bort nedsmutsningar, fingeravtryck eller vattenfläckar så att den kontinuerliga prestandan inte försämras.

Blås något på den optiska ytan för att rengöra den och använd sedan den optiska rengöringsduken för att få bort nedsmutsningar på linsytorna.

Observera att man antingen måste blåsa bort grova smutspartiklar eller ta bort dem med en ren hårborste annars kan linsernas yta repas.

Alla utvändiga mekaniska komponenter samt gummiarmeringar går att ta bort med en mjuk, ren och lätt fuktad rengöringsduk.

Använd inte den optiska rengöringsduken för att rengöra de utvändiga komponenterna eller gummiarmeringen.

## Försörjning av reservdelar

Om du behöver reservdelar eller tillbehör för RANGEGUIDE 2800 ska du kontakta en specialiserad återförsäljare eller

GPO GmbH TYSKLAND

## Fler säkerhetsanvisningar om temat laser och hantering av batterier

DasProdukten använder en osynlig laserstråle. Observera följande:

- Tryck inte på knappen för avståndsmätning medan du tittar i enheten.
- Sikta inte på ögonen.
- Sikta inte på personer med lasern.
- Titta inte i lasern med några andra optiska instrument som förstoringsglas eller kikare.
- Om du inte avser att mäta ska du ta bort fingret från mätknappen för att förhindra oavsiktlig mätning
- Förvara enheten så att inte barn kan komma åt den.

- Ta inte isär, ändra eller reparera enheten. Laserstrålar kan vara hälsovådliga.

## Säkerhetsanvisningar för CR2-litiumbatterier

- Sätt in batteriet med polerna åt rätt håll (+/-).
- Ladda inte CR2-batterier.
- Kasta inte batterierna i vätska eller öppen eld.
- Ta inte isär batteriet.
- Bortskaffa batteriet enligt landsspecifika riktlinjer.



## VARNING

Den här produkten har testats och uppfyller kraven i de nedanstående standarderna.



**Class 1 Laser Product.** INVISIBLE LASER RADIATION. DON'T VIEW DIRECTLY WITH OPTICAL INSTRUMENTS (BINOCULARS OR TELESCOPES).

The product fulfils the requirements of IEC 60825-1:2007 2ND Edition (TÜV SÜD) and EN 60825-1:2007 and CE according to EN 61326-1:2013.

This product complies with 21 CFR 1040.10 and 1040.11 Laser: 905nm / 20ns and complies with FDA performance standards and FCC Rules and Regulations Part 15 Subpart B:2018 with test method ANSI C63.4-2014.

This device complies with part15 of the FCC Rules. Operation is subject to the following two conditions: (1) This device may not cause harmful interference, and (2) This device must accept any interference received, including interference that may cause undesired operation.

**GPO GmbH**  
**Wildmoos 9, 82266 Inning am Ammersee**

## Bortskaffande av elektriska och elektroniska apparater (avfallshantering)

Den här enheten innehåller elektriska och/eller elektroniska komponenter och därför får man inte kassera den bland det vanliga hushållsavfallet. I stället ska man lämna in den för avfallshantering hos en kommunal återvinningscentral. Detta är inte förenat med några kostnader. Om enheten innehåller utbytbara (uppladdningsbara) batterier måste man börja med att ta ut dessa och, om nödvändigt, avfallshandla dem enligt tillämpliga föreskrifter (läs mer om detta i bruksanvisningen tillhörande den här produkten).

Hos de kommunala myndigheterna, ditt lokala avfallshandlingsbolag eller den återförsäljare varifrån du köpte enheten kan du skaffa mer information om detta.

GPO GmbH WEEE-reg.nr: DE 45735335

## Reparationer

Reparationer får endast utföras av auktoriserade verkstäder eller genomföras av GPO GmbH

Om produkten används eller öppnas på ett felaktigt sätt av verkstäder som inte är auktoriserade, förfaller garantin.

## GARANTI

Din RANGEGUIDE 2800 har tio års garanti på mekanik och optik och två års garanti på elektroniska komponenter från inköpsdatumet. Om produkten uppvisar en brist reparerar eller byter vi ut produkten enligt vårt gottfinnande.

Den här garantin omfattar inte skador som har uppstått på grund av felaktig användning, felaktig hantering eller på grund av reparationer som inte har godkänts av den auktoriserade kundtjänsten hos GPO GmbH

Om man inom ramen för den här garantin avser att returnera varor ska man bifoga följande föremål eller uppgifter:

- Namn, adress och aktuellt telefonnummer.
- En felbeskrivning.
- En kopia av inköpskvittot med datum.

Skicka inte några tillbehör (batterier, fodral, remmar osv.), utan endast den produkt som behöver repareras.

Produkten måste paketeras in väl i en transportlåda så att det inte uppstår några transportskador och skickas till den nedanstående adressen:

### GPO GmbH

Wildmoos 9  
82266 Inning Am Ammersee  
Germany  
+49 (0) 8143-99 20 87 0  
info@gp-optics.com

Kjære kunde, takk for at du har vist oss tillit ved å kjøpe vårt produkt RANGEGUIDE 2800.

RANGEGUIDE 2800 er en veldig kraftig kikkert med laseravstandsmåler for jegere, bueskyttere, sportsskyttere, men også for ornitologer.

I displayet av høy kvalitet kan du se avstanden som LOS (Line of Sight = direkte avstand til målet) samt horisontal avstand (HR = horisontal rekkevidde) sammen med annen nyttig informasjon (som vinkel, temperatur, lufttrykk og fuktighet).

Ved justering av avstand (meter eller yards) eller temperaturvisning (Celsius eller Fahrenheit) tillates den landsspesifikke tilpasning av skjermverdiene. Displayet kan gjennom 9 trinn pluss en automatisk justeringsmodus tilpasses lysforholdene i omgivelsene.

Vi forsøker alltid å være tilgjengelig med vår støtte, slik at du kan nyte de uforglemmelige øyeblikkene i lang tid.

**Enjoy Your PASSION**

## Innholdsfortegnelse

Betegnelse av komponentene	198
Bruksinformasjon	199
Funksjonsoversikt / funksjoner	200
Montering av bærestroppen	202
Justering av øyemuslingene	203
Legge inn batteriet	206
Innstilling av trådkorset diopterkompensasjon	207
Avstandsmåling	208
Oversikt skjerminformasjoner	210
Grunnleggende skjermfunksjoner	211
Innstilling av skjermlysstyrken	212
Endring av skjermvisninger	214
Valg av skjermvisninger	217
Tekniske data	218
Tilbehør	220
Pleie, rengjøring og vedlikehold	221
ADVARSEL	224
GARANTI	226

## Betegnelse av komponentene

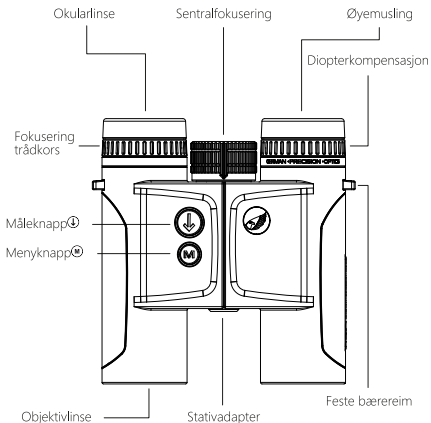

Bildene er kun for å illustrere.  
Produktet kan avvike fra figuren.

## Bruksinformasjon



Vennligst les disse sikkerhetshenvisningene nøye og følg disse henvisningene når du bruker produktet.



Unngå å se på solen med kikkert eller annen optisk enhet, lyse lyskilder eller laserbaserte lyskilder. Dette kan føre til uoprettelige øyeskader fordi optikken fungerer som et brenn glass.



Oppbevar kikkerten utilgjengelig for barn. Oppbevar også alle komponenter utilgjengelig for barn. Spesielt skal små deler (fare for svelging) og stroppen (fare for å henge fast) lagres trygt og med omhu.



Ikke rør metalloverflater, hvis produktet har blitt oppvarmet ved solinnstråling, eller er avkjølt på grunn av kaldt vær.



Bruk alltid de medfølgende beskyttelsesdeklene etter bruk for å unngå skade ved solinnstråling på grunn av brenn glassvirkningen.

## Funksjonsoversikt / funksjoner

- Kikkert med avstandsmåler for 8-1 600 m rekkevidde, med høyt reflekterende mål også opptil 2 800 meter.
- Visning av direkte avstand og horisontal avstand
- Enkel måling og skanning-modus
- Visning av vinkelen
- Temperaturvisning
- Lufttrykk og fuktighetsvisning
- Brilljant OLED-skjerm justerbar i 9 justerbare lysstyrkenivåer og automatisk lysstyrkekontroll
- Robust kikkertkropp i magnesium
- HD-optikknivå ved bruk av ED-objektiver og flerlagsbelegg
- Justerbare øyemuslinger med flere hakk
- Nitrogenfylling mot dugg når temperaturen endres

Produktet bruker en usynlig laserstråle til måling. Det måler tiden som laserstrålen bruker til objektet og tilbake.

Lasermålingen avhenger av klima- og miljøforhold, samt farge, overflateforhold, størrelse og form av målet som skal måles.

Gunstig for rekkevidden er: Klar sikt, lav lysstyrke (skumring), lys objektfarge, vertikal vinkel og homogen struktur.

Mindre rekkevidde ved dis/tåke, høy lysstyrke (sol), svart objektfarge, spiss vinkel eller inhomogen struktur (buskas).

## Montering av bærestroppen

Det er mulig å montere okulardekselet på bærestroppen.



## Festing av objektivdeksel

Linsedekselet kan festes til bærefestet med festesnoren.

For å gjøre dette må du åpne låsen og trekke den øvre delen av festesnoren gjennom bærefestet, og deretter feste objektivdekselet til den nedre delen av snoren.

## Justering av øyemuslingene

De roterende øyemuslingene har tre låseposisjoner for forskjellig bruk. Gjennom låseposisjonene kan du justere avstanden fra øyet til okularet. Dermed kan man stille inn avstanden til øynene ergonomisk etter personlige ønsker. Du må ta hensyn til om du skal bruke brille eller ikke.

## Bruk uten brille

Ved bruk uten brille skrues øyemuslingene helt ut mot klokken.



## Bruk med brille

Som brillebruger skruer du øyermuslingene helt inn med klokken.



Du har satt øyevstanden riktig hvis du ser et sirkelrundt bilde med begge øynene åpne.



## Innstilling av riktig øyevstand

Kikkerten har en mekanisme hvor du kan angi forskjellige øyevstander. Øyevstand er avstanden mellom begge pupillene. Den korrekte øyevstanden blir oppnådd gjennom bøying av sentralaksen av de to kikkerthalvdelene.

## Legge inn batteriet

Åpne batterirommet ved å dreie batteridekselet mot venstre / mot klokken (bruk gjerne en liten mynt) og sett inn CR2-batteriet med plusspolen (+) framover. Se også merking på gummibelegget. Lukk batterirommet helt ved å trykke og dreie det med klokken. Bruk bare et CR2-batteri.

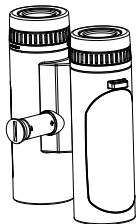

## Batteriadvarsel

CR2-batteriet er designet for ca. 4 000 individuelle målinger ved 20 grader Celsius. Hvis batterinivået faller under 20 % av maksimal kapasitet, blinker batterisymbolet 3x når apparatet er slått på. Du kan fortsette å bruke apparatet og bør erstatte batteriet så snart som mulig.

## Innstilling av trådkorset diopterkompensasjon

Slå på trådkorset med målekappen<sup>Ⓞ</sup> og hold knappen inne. Dybdeskarpheten av målet og skjermbildet gjøres ved å dreie høyre diopterkompensasjon (for mål) mot venstre (-) eller høyre (+).

Deretter fokuserer du skarpt på bildet av motivet i høyre kikkert-tubus ved hjelp av midtfokus. Bruk venstre diopterkompensasjon, og fokuser deretter som før bildet i venstre kikkert-tubus på samme objekt. De angitte verdiene kan avleses på (+) eller (-) skalaen på baksiden av kikkerten.

## Stativadapter / fotosensor

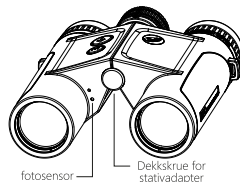

RANGEGUIDE er utstyrt med en stativadapter. Vennligst fjern dekkskrue dersom stativ skal installeres.

Fotosensoren er nødvendig for feilfri bruk av den automatiske lysstyrkekontrollen. Vennligst ikke dekk den til når den er i bruk.



## Avstandsmåling

Avstandsmålingen slås på når måleknappen④ trykkes én gang og er i standby-modus i 15 sekunder.

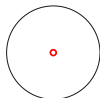

Trykk på måleknappen igjen innen 15 sekunder for å starte målingen. Avstanden blir vist.

For å beskytte batteriet slår apparatet seg automatisk av etter 15 sekunder uten aktivitet.

## Enkeltmåling

Når RANGEGUIDE 2800 er slått på, sikter du med trådkorset mot objektet som skal måles og trykker kort på måletasten④. Den direkte avstanden vises i første linje i 15 sekunder. Deretter slås apparatet av automatisk.

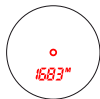

Hvis refleksjonen av objektet ikke er tilstrekkelig til måling, vil du se følgende visning:

---- M/Y

Start målingen på nytt med et nytt mål.

## Permanent måling / Skannemodus

For å slå på skannemodus trykk og hold inne måleknappen④. Så lenge du holder knappen nede, måler apparatet avstanden til målobjektet permanent og viser avstanden til hver av de forskjellige objektene.

Hvis du slipper måleknappen④, vises som i enkeltmålingen den aktuelle måleverdien i ytterligere 15 sekunder. Deretter skifter apparatet automatisk til standby-modus og slår seg deretter av etter 15 sekunder.

Den direkte avstanden, samt den horisontale avstanden og vinkelen, oppdateres opptil 4 ganger per sekund.

## Oversikt skjerminformasjoner

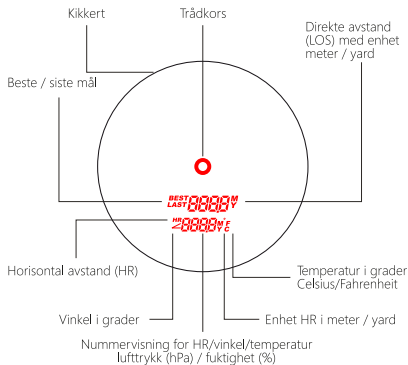

Det røde OLED trådkorset lyser **alltid** i aktiv tilstand.

Den første utgavelinjen viser **alltid** den direkte avstanden i meter (m)/yard (y).

I den andre utgavelinjen kan du i tillegg alternativt velge visning av måleverdiene for den horisontale avstanden (M/Y), vinkelen (i pluss- eller minusgrader) eller temperaturen (i grader Celsius, grader Fahrenheit, lufttrykk (i hPa) eller fuktighet (i %).

## Grunnleggende skjermfunksjoner (Lysstyrke, Meter/Yard, °C/°F, BEST/LAST)

For å endre de grunnleggende skjermfunksjonene slår du på apparatet ved å trykke måleknappenⓈ inn og i løpet av standby-tiden på 15 sekunder trykker du menyknappenⓈ **kort (< 2 sec).**

Dermed blinker lysstyrkeangivelsen **LEV 4**. Bruk måleknappenⓈ for å øke lysstyrken uten stopp til nivå 9, hvoretter automatisk modus slås på. Fortsett å trykke for å gå tilbake til manuelt nivåvalg. Med menyknappenⓈ bekrefter du valg av lysstyrken og kommer til **Meter/Yard** utvalg.

Også her blinker størrelsen **M** eller **Y** som skal velges. Drei videre med måleknappenⓈ og velg enten **M** eller **Y** og bekreft med menyknappenⓈ kommer du til temperaturutvalg.

Også her blinker størrelsene **°C** eller **°F** som skal velges. Drei videre med måleknappenⓈ og velg enten **°C** eller **°F** og bruk menyknappenⓈ for å bekrefte.

Deretter kommer du til utvalg **BEST/LAST** mål. Også her blinker innstillingene **BEST** eller **LAST** som skal velges. Vennligst velg den ønskede innstillingen og bruk deretter menyknappenⓈ for å bekrefte.

Etter disse valgtrinnene er RANGEGUIDE 2800 innstilt for deg. Senere justeringer gjøres da bare i grunninnstillingene i lysstyrken. Du kan imidlertid til enhver tid endre de respektive 4 utvalgsriteriene ved å utføre den ovenfor beskrevne prosedyren igjen. For detaljer om innstillingene se neste side.

## Innstilling av skjermlysstyrken

RANGEGUIDE 2800 har 9 lysstyrkenivåer som kan brukes ved skumring (f.eks. nivå 1, 2, 3) samt i lyst solskinn (nivå 7, 8 eller 9).

Grundinnstillingen er nivå 4 (**LEV 4** for nivå 4).

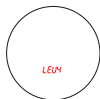

Slå på apparatet med måleknappen  og velg riktig skjermlysstyrke for anvendelsen.

Nivå 1 (mørkeste nivå) er ideelt for sterk skumring og knapt synlig om dagen. Bruk da bare måleknappen  til å velge en lysere innstilling som er lett for deg å lese. I tillegg har RANGEGUIDE en automatisk lysstyrkekontroll som aktiveres hvis du fortsetter å trykke etter nivå 9.

## Innstilling av avstandsenhet



RANGEGUIDE 2800 er designet for verdensomspennende bruk. Derfor kan du vise avstanden for den direkte avstanden og den horisontale avstanden i meter (M) eller yards (Y).

## Innstilling av temperaturenhet



I tillegg til den direkte avstanden i linje 1 kan du også vise temperaturen i linje 2 i grader Celsius eller i grader Fahrenheit.

## Innstilling målvalg-egenskap



RANGEGUIDE 2800 tilbyr de to funksjonene: BEST for det sterkeste målet (beste mål) og LAST for målet lengst bort (siste mål).

**BEST Modus** er standard og viser objektet med det sterkeste signalet. Denne modusen anbefales for de fleste busksområdene.

**LAST Modus** viser ved skanningen av forskjellige objekter den største avstanden. Denne modusen er nyttig for å oppdage og måle et bestemt mål bak en gruppe objekter som busker eller trær. (Her blir det fjerneste signalet foretrukket og sterkere nærmere signaler blir heller undertrykt).

## Endring av skjermvisninger

I tillegg til de 4 grunninnstillingene (valgmeny ved å holde menyknappen  inne < 2 sekunder) har RANGEGUIDE 2800 også 6 forskjellige funksjoner.

### LOS ONLY (direkte avstandsmåling)



Denne visningen brukes til å oppnå et klart og ryddig synsfelt.

(Visningen er i linje 1)

### LOS ANGLE

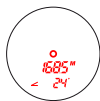

Direkte avstandsmåling i linje 1.

Vinkelvisning i linje 2.

### LOS HR



Direkte avstandsmåling i linje 1.

Horisontal avstandsmåling i linje 2.

### LOS TEMP



Direkte avstandsmåling i linje 1.

Temperaturvisning i linje 2.

### LOS HUM



direkte avstandsmåling i linje 1.

Fuktighetsvisning (i %) på linje 2.

### LOS PRESS



Direkte avstandsmåling i linje 1.

Luftrykksvisning (i hPa) på linje 2.

## Direkte avstand / horisontal avstand / vinkel

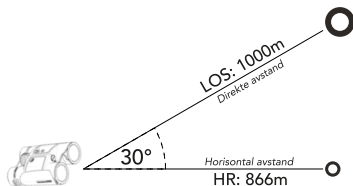

## Valg av skjermvisninger

Slå på apparatet ved å trykke inn måleknappen<sup>Ⓞ</sup>. Trykk i beredskapsmodus (innen 15 sekunder, trådkorset lyser) på menyknappen<sup>Ⓞ</sup> > **2 Sekunder**, for å komme til skjermvalget meny.

**LOS ONLY** blinker (etter 20 sekunder lagrer apparatet innstillingen automatisk og går tilbake til standby-modus.

Mens **LOS ONLY** eller en av de 5 andre skjermvisningene blinker, kan du med måleknappen<sup>Ⓞ</sup> gå til det neste utvalget og velge en av de 6 andre funksjonene.

Innstillingen blir lagret ved å trykke menyknappen<sup>Ⓞ</sup>. Dersom du ikke bekrefter innstillingen gjennom menyknappen<sup>Ⓞ</sup>, blir den sist valgte innstillingen etter 20 sekunders inaktivitet automatisk lagret.

## Tekniske data

		8x32	10x32
Forstørrelse		8x	10x
Objektivdiameter	(mm)	32	32
Utgangspupill	(mm)	4	3,2
Synsfelt	(m/100m)	135	112
Diopterjustering	(dpt.)	+/- 4	+/- 4
Nærfokus	(m)	8	8
Øyeavstand	(mm)	18	16
Pupillavstand	(mm)	58-78	58-78
Nitrogenfylling		•	•
Laserklasse (øye-sikker)		1	1
Vanntett		•	•
Lengde/bredde/høyde	(mm)	136/105**/56	132/105**/56
Kropp		Magnesium	Magnesium
Vekt	(g)	700	690
Målinger ved bruk med et CR2-batteri (3 V)		ca. 4000	ca. 4000
Batteriovervåkning	(ved 20%)	•	•

*Maksimal måleavstand (høy målrefleksjon)	(m)	inntil 2.800	inntil 2.800
*Typisk måleområde	(m)	10-1.600	10-1.600
Målenøyaktighet til 1000 m	(m)	+/- 1	+/- 1
Målenøyaktighet fra 1000 - 3000 m	(m)	+/- 2	+/- 2
Måleenhet avstand		Meter / Yard	Meter / Yard
Modus/Visninger		Enkeltmåling Skannemodus Direkte avstand Horizontal avstand Vinkelmåling Temperatur (C/F) Luftrykk (hPa) Fuktighet (%)	Enkeltmåling Skannemodus Direkte avstand Horizontal avstand Vinkelmåling Temperatur (C/F) Luftrykk (hPa) Fuktighet (%)
Skjerm		OLED	OLED
Lysstyrketrikk		9 + Automatisk	9 + Automatisk

\*Rekkevidden avhenger sterkt av værtilstandene (feks. klar sikt eller tåke) og størrelsen på og refleksjon på måleobjektet.

\*\*Bredde ved 64 mm øyeavstand

## Tilbehør

	8x50	10x50
Bæreveske (hardskall) med bærereimer	•	•
Neopren bærereim	•	•
Pusseklut	•	•
Objektivdeksel	•	•
Okulardeksel	•	•
CR2-batteri	•	•
Bruksanvisning	•	•

## Oppbevaring

Oppbevar RANGEGUIDE 2800 etter bruk på et tørt og godt ventilert sted.

Hvis du bruker produktet i et område med høy luftfuktighet, lagrer du produktet i en lufttett beholder med en fuktighetsabsorber for å redusere risikoen for soppangrep.

## Pleie, rengjøring og vedlikehold

Rengjøring av optikken kan gjøres med en optisk rengjøringsklut. Hold alltid de optiske flatene rene og fjern smuss, fingeravtrykk eller vannmerker for fortsatt god ytelse.

For å rengjøre pustes lett på de optiske overflatene; bruk deretter den optiske rengjøringskluten for å fjerne forurensningene på linsene.

Vær oppmerksom på at grove smusspartikler skal fjernes enten ved å blåse dem bort eller fjerne dem med en ren hårbørste; ellers kan du skrape opp overflaten på linsene.

Alle ytre mekaniske komponenter samt gummibelegget kan rengjøres med en myk, fuktig klut.

Bruk ikke den optiske rengjøringsduken til å rengjøre de ytre komponentene og gummiarmeringen.

## Reservedeler

Hvis du trenger reservedeler eller tilbehør til din RANGEGUIDE 2800, ber vi deg ta kontakt med en fagforhandler eller

GPO GmbH TYSKLAND

## Ytterligere sikkerhetshenvisninger om temaet laser og håndtering av batteriet

Produktet bruker en usynlig laserstråle. Vennligst vær oppmerksom på følgende:

- Ikke trykk på avstandsmålingsknappen mens du ser inn i apparatet.
- Ikke sikt mot øynene.
- Ikke sikt mot personer med laseren.
- Ikke se inn i laseren med andre optiske enheter som forstørrelsesglass eller kikkert.
- Hvis du ikke vil måle, hold fingeren vekk fra måleknappen for å unngå utilsiktet måling.
- Hold apparatet utilgjengelig for barn.

- Ikke demonter, modifier eller reparer apparatet. Laserstråler kan være helsefarlige.

## Sikkerhetshenvisninger CR2 litiumbatteri

- Monter batteriet med riktig polaritet (+/-).
- Ikke lad opp CR2-batterier.
- Kast ikke batteriet i vann eller ild.
- Ikke demonter batteriet.
- Avhend batteriet i henhold til landspesifikke miljøvernregler.



## ADVARSEL

Dette produktet er testet og er i samsvar med standardene nedenfor.



**Class 1 Laser Product.** INVISIBLE LASER RADIATION. DON'T VIEW DIRECTLY WITH OPTICAL INSTRUMENTS (BINOCULARS OR TELESCOPES).

The product fulfils the requirements of IEC 60825-1:2007 2ND Edition (TÜV SÜD) and EN 60825-1:2007 and CE according to EN 61326-1:2013.

This product complies with 21 CFR 1040.10 and 1040.11 Laser: 905nm / 20ns and complies with FDA performance standards and FCC Rules and Regulations Part 15 Subpart B:2018 with test method ANSI C63.4-2014.

This device complies with part15 of the FCC Rules. Operation is subject to the following two conditions: (1) This device may not cause harmful interference, and (2) This device must accept any interference received, including interference that may cause undesired operation.

**GPO GmbH**  
**Wildmoos 9, 82266 Inning am Ammersee**

## Avhending av elektrisk og elektronisk utstyr (avfallshåndtering)

Dette apparatet inneholder elektriske og/eller elektroniske komponenter og må derfor ikke avhendes sammen med vanlig husholdningsavfall. I stedet bør det leveres til det respektive kommunale resirkuleringsanlegget. Det koster deg ikke noe. Hvis apparatet inneholder utskiftbare (oppladbare) batterier, må disse tas ut først, og om nødvendig avhendes i henhold til gjeldende regelverk (se også henvisningene i bruksanvisningen for dette produktet).

For mer informasjon om dette temaet ta kontakt med kommuneadministrasjonen, din lokale avfallsbedrift eller butikken der du kjøpte apparatet.

GPO GmbH WEEE-Reg.-Nr.: DE 45735335

## Reparasjoner

Reparasjoner bør bare utføres av autoriserte verksteder eller GPO GmbH

Feil bruk og åpning av produktene av uautoriserte verksteder opphører garantien.

## GARANTI

RANGEGUIDE 2800 har ti års garanti på mekanikk og optikk og to års garanti på elektroniske komponenter fra kjøpsdatoen. Hvis det foreligger en feil ved produktet, vil vi reparere eller erstatte produktet etter vårt skjønn.

Denne garantien dekker ikke skader forårsaket av feilaktig bruk, feilaktig håndtering eller reparasjon utført av et annet servicefirma enn det som er autorisert av GPO GmbH

Ved retur i forbindelse med denne garantien må følgende elementer eller informasjon vedlegges:

- Navn, adresse og aktuelt telefonnummer.
- En beskrivelse av feilen.
- En kopi av kjøpebeviset med dato.

Ikke send med noe tilbehør (batterier, etuier, stropper, osv.), send kun produktet som skal repareres.

Produktet skal være godt pakket i en solid transportboks for å unngå transportkader og skal sendes til følgende adresse:

### GPO GmbH

Wildmoos 9  
82266 Inning Am Ammersee  
Germany  
+49 (0) 8143-99 20 87 0  
info@gp-optics.com

Kære kunde. Det glæder os meget, at du har besluttet dig for RANGEGUIDE 2800 fra vores firma, og vi takker for tilliden.

RANGEGUIDE 2800 er en højtydende kikkert med laserafstandsmåler til jægere, bueskytter, sportsskytter og ornitologer.

På det førsteklasses display kan du se afstanden som LOS (Line of Sight = direkte afstand til målet) eller som HR (Horizontal Range = horisontal afstand) sammen med andre nyttige oplysninger (som vinkel, temperatur, lufttryk og luftfugtighed).

Afstanden kan omstilles fra meter til yard og temperaturvisningen fra celsius til fahrenheit, hvilket tillader en landespecifik tilpasning af visningsværdierne. Displayet kan tilpasses omgivelsernes lysstyrkeniveau med ni trin, og det har ligeledes automatisk justeringsfunktion.

Vi bestræber os på altid at stille vores assistance til rådighed, så du kan få den fulde glæde af dine uforglemmelige øjeblikke.

**Enjoy Your PASSION**

## Indholdsfortegnelse

Komponentbeskrivelse	230
Brgsoplysninger	231
Funktionsoverblik / Ydeevnekaraktistika	232
Påsætning af skulderrem	234
Indstilling af øjestykker	235
Isætning af batteri	238
Indstilling af målmærke, dioptriudligning	239
Afstandsmåling	240
Overblik displayoplysninger	242
Displaygrundfunktioner	243
Indstilling af displaylysstyrke	244
Omstilling af displayangivelsen	246
Valg af displayvisning	249
TEKNISKE DATA	250
Tilbehør	252
Pleje, rengøring og vedligeholdelse	253
WARNUNG	256
GARANTI	258

## Komponentbeskrivelse

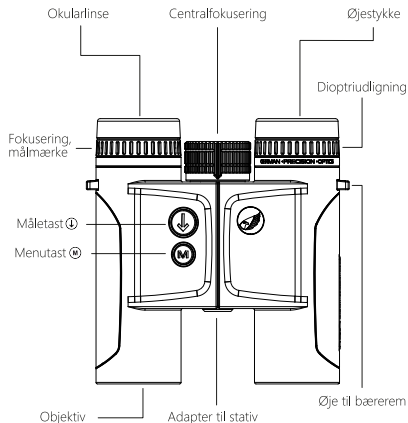

Billederne tjener kun illustration.  
Produktet kan afvige fra illustrationerne.

## Brugsoplysninger



Læs venligst disse sikkerhedsregler nøje igennem, og følg anvisningen, når du anvender produktet.



Se aldrig på solen eller på klare eller laserbaserede lyskilder med kikkerten eller nogen anden optisk enhed. Det kan medføre uoprettelige øjenskader, da optikken fungerer som et brændglas.



Opbevar kikkerten uden for børns rækkevidde. Opbevar også alle kikkertens påmonterede dele uden for børns rækkevidde. Særligt smådele (slugningsfare) og bæreremmen (kvælningsfare) skal opbevares sikkert og forsvarligt.



Rør ikke ved den metalliske overflade, når produktet er opvarmet af solens stråler, eller nedkølet af kuldeeksponering.



Benyt altid det medfølgende beskyttelsesdæksel efter end brug for at undgå skader på grund af solindstrålingens brændglaseffekt.

## Funktionsoverblik / Ydeevnekaraktistika

- Kikkert med afstandsmålere med rækkevidde fra 8-1.600 meter. Ved tydeligt reflekterende mål helt op til 2.800 meter.
- Angivelse af den direkte afstand og den horisontale afstand
- Enkeltmåling og scanningstilstand
- Vinkelangivelse
- Temperaturangivelse
- Display for lufttryk og luftfugtighed
- OLED-display med høj lysstyrke, der kan indstilles i 9 lystrin samt automatisk justeringsfunktion
- Robust magnesiumhus
- HD Optik Level ved brug af ED-linser og flere lag coating
- Øjestykker med flere indstillinger
- Nitrogenfyldning mod dugdannelse ved temperaturforandringer

Produktet bruger en usynlig laserstråle til måling. Det måler den tid, det tager laserstrålen at nå til målet og tilbage igen.

Lasermålingen afhænger af klima og miljøbetingelser, såvel som af farve, overfladekarakteristik, størrelse og form på det mål, der sigtes mod.

Gunstig for rækkevidden er: klart sigt, svagt lys (dæmring) lys objektfarve, vertikal vinkel og en homogen struktur.

Dårligere rækkevidde forekommer ved dis og tåge, stærkt lys (sol), sort objektfarve, spids vinkel eller en uhomogen struktur (buskads).

## Påsætning af skulderrem

Det er muligt at sætte okularets beskyttelseshætte på skulderremmen.



## Montering af objektivets beskyttelseshætte

Objektivets beskyttelseshætte kan fastgøres til et af kameraets monteringsøjer med fastgøringssnoen.

Her skal lukkeanordningen åbnes. Den øverste del af fastgøringssnoen trækkes gennem monteringsøjet. Fastgør herefter objektivets beskyttelseshætte med den underste del af snoren.

## Indstilling af øjestykker

De drejelige øjestykker har tre indstillingspositioner til forskellig brug. Via indstillingspositionerne kan man justere øjets afstand til okularlinsen. På denne måde kan man indstille øjenafstanden ergonomisk efter personlig præference. Her skelnes der mellem brug af briller eller ej.

### Brug uden briller

Ved brug uden briller: Drej øjestykkerne helt ud mod urets retning.



## Brug med briller

Ved brug med briller: Drej øjestykkerne helt ind med urets retning.



indstillet den rigtige øjenafstand, når du med begge øjne åbne ser et cirkelrundt billede.



## Indstilling af den rigtige øjenafstand

Kikkerten råder over en mekanisme, der kan indstille forskellig øjenafstand. Ved øjenafstand forstås afstanden mellem de to pupiller. Den korrekte øjenafstand opnås ved at bukke midteraksen mellem de to kikkertør. Du har

## Isætning af batteri

Åbn batterirummet ved at dreje batteridækslet til venstre (mod uret) (f.eks. ved hjælp af en mønt), og isæt CR2-batteriet med +polen forrest. Se også markeringen på gummieringen. Luk batterirummet ved at dreje hele vejen til højre. Brug kun et CR2-batteri.

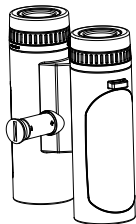

## Batteriadvarsel

CR2-batteriet klarer ca. 4.000 enkeltmålinger ved 20 grader celsius. Når batteriets ladetilstand falder til under 20 % af maksimalkapaciteten, blinker batterisymbolet 3 gange, når apparatet tændes. Du kan stadig bruge apparatet, men bør ved førstkomende lejlighed udskifte batteriet.

## Indstilling af målmærke, dioptriudligning

Indstil målmærket med måletasten④, og hold tasten nede. Skarphedsindstillingen af målmærket og angivelsen fremkommer ved at dreje den højre dioptriudligning (til målmærke) mod venstre (-) eller højre (+).

Stil efterfølgende med centralfokuseringen skarpt på billedet af objektet i højre kikkertør. Ved hjælp af den venstre dioptriudligning stilles billedet i det venstre kikkertør nu skarpt på det samme objekt. De indstillede værdier kan aflæses på hhv. (+)- eller (-)-skalaen på kikkertens bagside.

## Adapter for stativ / fotosensor

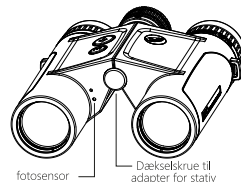

RANGEGUIDE er udstyret med en adapter til stativ. Skru dækselskruen ud, så der monteres stativ.

Fotosensoren er nødvendig for fejlfri brug af automatisk lysstyrkestyring. Må

ikke tildækkes under brug.



## Afstandsmåling

Afstandsmålingen tændes ved at trykke én gang på måletastenⓄ og befinder sig i standbytilstand i 15 sekunder.

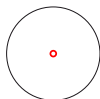

Ved gentagne tryk på måletasten inden for 15 sekunder begynder målingen. Afstanden vises.

For at beskytte batteriet slukker apparatet automatisk efter 15 sekunders inaktivitet.

## Enkeltmålinger

Ret målmærket i den tændte RANGEGUIDE 2800 mod det objekt, der skal måles, og tryk kort på måletastenⓄ. Den direkte afstand angives i første linje i 15 sekunder. Herefter slukker apparatet automatisk.

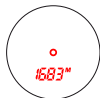

Er objektets refleksion ikke kraftig nok, vises følgende angivelse:

---- M/Y

Start en ny måling med et nyt objekt.

## Permanent måling / Scanningstilstand

Tryk på måletastenⓄ for at tænde for scanningstilstand, og hold den nede. Så længe du holder tasten nede, måler apparatet konstant afstanden til målobjektet og viser den givne afstand til de forskellige objekter.

Slipper du måletastenⓄ, vises den aktuelle måleværdi endnu i 15 sekunder, ligesom ved enkeltmålingerne. Herefter skifter apparatet automatisk til standbytilstand, og efter endnu 15 minutter slukker det.

Den direkte såvel som den horisontale afstand og vinklen bliver herved opdateret op til 4x pr. sekund.

## Overblik displayoplysninger

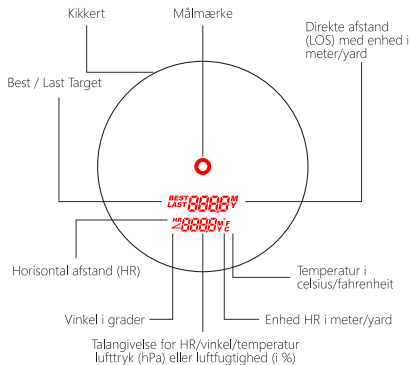

Det røde OLED-målemærke lyser altid i aktiv tilstand.

Den første datalinje viser altid den direkte afstand i meter (M)/yard (Y).

Du kan alternativt også få vist måleværdien for den horisontale afstand (M/Y), vinklen (i +/- grader) eller temperaturen (i celsius eller fahrenheit), lufttrykk (hPa) eller luftfugtighed (i %) i den anden datalinje.

## Displaygrundfunktioner

(Lysstyrke, Meter/Yard, °C/°F, BEST/LAST)

Ændring af displaygrundfunktionerne: Tænd for apparatet ved at trykke på måletasten<sup>Ⓞ</sup>, og tryk på menutasten<sup>Ⓞ</sup> **kurz (< 2 sek.)** inden for standbytiden på 15 sekunder.

Herefter blinker lysstyrkeangivelsen **LEV 4**. Med måletasten<sup>Ⓞ</sup> kan du øge lysstyrken indtil trin 9 og så igen fra 1-9 i kontinuerlig bevægelse, hvorefter den automatiske funktion starter. Bliv ved med at trykke for at vende tilbage til manuel angivelse. Med menutaste<sup>Ⓞ</sup>n bekræfter du valget, hvorefter menuen fortsætter til valg af **Meter/Yard**-måleenheden.

Her blinker de formater, **M** eller **Y**, der kan vælges. Med måletastenvælges enten **M** eller **Y**, og valget bekræftes med menutasten<sup>Ⓞ</sup> temperaturvalget.

Også her blinker de formater, **°C** eller **°F**, der kan vælges. Brug måletasten<sup>Ⓞ</sup> til at vælge enten **°C** eller **°F**, og bekræft med menutasten<sup>Ⓞ</sup>.

Næste punkt er **BEST/LAST**-valget. Også her blinker de formater, **BEST** eller **LAST**, der kan vælges. Vælg den ønskede indstilling, og bekræft med menutasten<sup>Ⓞ</sup>.

Efter disse 4 valg er RANGEGUIDE 2800 personligt indstillet. I grundindstillingerne mangler nu kun tilpasning til lysstyrken. De givne 4 valg kan til enhver tid ændres ved at udføre den ovenfor beskrevne proces på ny. Se venligst næste side vedrørende detaljer om indstillingerne.

## Indstilling af displaylysstyrke

RANGEGUIDE 2800 har 9 lysstrin, så den kan bruges i dæmring (f.eks. trin 1, 2, 3) såvel som på solskinsdage (trin 7, 8 eller 9).

Trin 4 er grundindstillingen (**LEV 4** for Level 4).

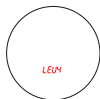

Tænd apparatet med måletasten④, og vælg den ønskede lysstyrke for displayet.

Trin 1 (det mørkeste trin) er ideel til tæt dæmring eller til dage med dårlig sigtbarhed. Her vælger du med måletasten④ en letlæselig, lysere indstilling.

## Indstilling af måleenhed for afstand



RANGEGUIDE 2800 er designet med hele verden for øje. Derfor kan du angive den direkte afstand og den horisontale afstand i meter (M) eller yard (Y).

## Indstilling af måleenhed for temperatur



Du kan udover den direkte afstand i datalinje 1 angive temperaturen i celsius eller fahrenheit i datalinje 2.

## Indstilling af forhold ved målvalg



RANGEGUIDE 2800 tilbyder to funktionsmåder: BEST til det tydeligste mål (bedste mål) og LAST til det fjerneste mål (det sidste mål).

**BEST-funktionen** er standard og viser objektet med det stærkeste signal. Denne funktion anbefales i de fleste tilfælde.

**LAST-funktionen** viser ved scanning forskellige objekter længst væk. Denne fremgangsmåde er nyttig til at identificere og måle afstanden til et specifikt mål bag en gruppe af objekter som buskads eller træer. (Her prioriteres det fjerneste signal, og stærkere signaler, der er tættere på, undertrykkes).

## Omstilling af displayangivelsen

Ud over de 4 grundindstillinger (vælg med tryk på menutasten  $\odot$  < 2 sekunder) byder RANGEGUIDE 2800 også på 6 forskellige display-fremgangsmåder.

### LOS ONLY (direkte afstandsmåling)



Denne angivelse bruges, når målet befinder sig i et uroligt synsfelt.

(Angivelsen vises i linje 1)

### LOS ANGLE

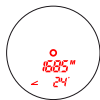

Direkte afstandsmåling i linje 1.

Vinkelangivelse i linje 2.

### LOS HR



Direkte afstandsmåling i linje 1.

Horisontal afstandsmåling i linje 2.

### LOS TEMP



Direkte afstandsmåling i linje 1.

Temperaturangivelse i linje 2.

### LOS HUM



Direkte afstandsmåling i linje 1.

Visning af luftfugtighed (i %) i linje 2.

### LOS PRESS



Direkte afstandsmåling i linje 1.

Visning af lufttryk (i hPa) i linje 2.

## Direkte afstand / horisontal afstand / vinkel

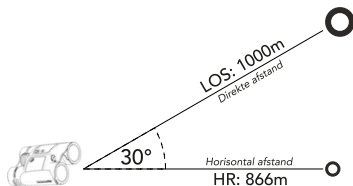

## Valg af displayvisning

Tænd apparatet ved at trykke på måletasten $\odot$ . Tryk i klartilstand (inden for 15 sekunder, målmærket lyser) på menutaste $\odot$  > **2 sekunder** for at åbne til displayets valgmenu.

**LOS ONLY** blinker (efter 20 sekunder lagrer apparatet automatisk indstillingen og vender tilbage til standbytilstand.)

Mens **LOS ONLY**, eller en af de andre 5 displayangivelser, blinker, kan du fortsætte til et af de næste valg ved hjælp af måletasten $\odot$  og vælge en af de 6 funktionstilstande.

Indstillingen lagres ved at trykke på menutaste $\odot$ . Bekræfter du ikke indstillingen med menutaste $\odot$ , bliver den sidst udvalgte indstilling automatisk lagret efter 20 sekunders inaktivitet.

## TEKNISKE DATA

		8x32	10x32
Forstørrelse		8x	10x
Linsediameter	(mm)	32	32
Udgangspupil	(mm)	4	3,2
Synsfelt	(m/100m)	135	112
Dioptriindstilling	(dpt.)	+/- 4	+/- 4
Nærfokus	(m)	8	8
Øjenafstand	(mm)	18	16
Pupilaafstand	(mm)	58-78	58-78
Nitrogenfyldning		•	•
Laserklasse (Eye Safe)		1	1
Vandtæt		•	•
Længde/bredde/højde	(mm)	136/105**/56	132/105**/56
Hus		Magnesium	Magnesium
Vægt	(g)	700	690
Målinger med brug af et CR2-batteri (3V)		ca. 4000	ca. 4000
Batteriovervågning	(ved 20%)	•	•

*Maksimal måleafstand (høj målreflektion)	(m)	indtil 2.800	indtil 2.800
*Typisk måleområde	(m)	10-1.600	10-1.600
Målenøjagtighed indtil 1000 m	(m)	+/- 1	+/- 1
Målenøjagtighed fra 1000 - 3000 m	(m)	+/- 2	+/- 2
Måleenhed afstand		Meter / Yard	Meter / Yard
Funktion/angivelse		Enkeltmåling, Scan modus, direkte afstand Horisontal afstand, vinkelmåling Temperatur (C/F) Lufttryk (hPA) Luftfugtighed (%)	Enkeltmåling, Scan modus, direkte afstand Horisontal afstand, vinkelmåling Temperatur (C/F) Lufttryk (hPA) Luftfugtighed (%)
Display		OLED	OLED
Lystrin		9 + automatik	9 + automatik

\*Rækkevidden er stærkt afhængig af vejrforholdene (f.eks. klart sigt eller tåge) og målobjektets størrelse og refleksion.

\*\*Bredde ved 64 mm øjenafstand

## Tilbehør

	8x50	10x50
Bæretaske (hardcase) med skulderrem	•	•
Skulderrem i neopren	•	•
Pudseklud	•	•
Beskyttelseshætte til linser	•	•
Beskyttelseshætte til okularer	•	•
CR2-batteri	•	•
Brugsanvisning	•	•

## Opbevaring

Opbevar RANGEGUIDE 2800 på et tørt og ventileret sted efter brug.

Hvis du bruger produktet i et område med høj luftfugtighed, bør det opbevares i en lufttæt beholder med en fugtjernør for at minimere risikoen for svampeangreb.

## Pleje, rengøring og vedligeholdelse

Optikken kan rengøres med en optisk rengøringsklud. Hold altid de optiske overflader rene, og fjern smuds, fingeraftryk og vandpletter for at bevare en stabil ydeevne.

Ånd let på de optiske overflader, og brug herefter en optisk rengøringsklud for at fjerne urenheder fra linsens overflade.

Vær opmærksom på, at større partikler skal fjernes med en ren pensel eller ved at puste dem væk. Ellers kan linsens overflade blive ridset.

Alle ydre mekaniske komponenter som gummiarmering kan rengøres med en blød, ren og let fugtig rengøringsklud.

Brug ikke den optiske rengøringsklud til at rengøre de ydre komponenter og gummiarmering.

## Køb af reservedele

Hvis du har brug for reservedele eller tilbehør til din RANGEGUIDE 2800, bedes du kontakte en specialforhandler.

GPO GmbH Tyskland

## Yderligere sikkerhedshenvisninger om temaet laser & betjening af batteriet

Produktet bruger en usynlig laserstråle. Vær venligst opmærksom på følgende:

- Tryk ikke på knappen Afstandsmåling, mens du ser ind i apparatet.
- Peg ikke på øjet.
- Peg ikke på personer med laseren.
- Se ikke på laseren med andre optiske apparater som lup eller kikkert.
- Når du ikke ønsker at måle, fjern fingeren fra måletasten for at undgå utilsigtet måling.
- Opbevar apparatet uden for børns rækkevidde.

- Demonter, modificer og reparer ikke apparatet. Laserstråler kan være skadelige for din sundhed.

## Sikkerhedsoplysninger CR2-lithiumbatteri

- Monter batteriet med den rigtige polretning (+/-).
- Oplad ikke et CR2-batteri.
- Kast ikke batteriet i vand eller ild.
- Demonter ikke batteriet.
- Bortskaf batteriet i overensstemmelse med nationale regler og bestemmelser.



## WARNUNG

Dette produkt er blevet testet og fundet at overholde nedenstående standarder.



**Class 1 Laser Product.** INVISIBLE LASER RADIATION. DON'T VIEW DIRECTLY WITH OPTICAL INSTRUMENTS (BINOCULARS OR TELESCOPES).

The product fulfils the requirements of IEC 60825-1:2007 2ND Edition (TÜV SÜD) and EN 60825-1:2007 and CE according to EN 61326-1:2013.

This product complies with 21 CFR 1040.10 and 1040.11 Laser: 905nm / 20ns and complies with FDA performance standards and FCC Rules and Regulations Part 15 Subpart B:2018 with test method ANSI C63.4-2014.

This device complies with part15 of the FCC Rules. Operation is subject to the following two conditions: (1) This device may not cause harmful interference, and (2) This device must accept any interference received, including interference that may cause undesired operation.

**GPO GmbH**  
**Wildmoos 9, 82266 Inning am Ammersee**

## Bortskaffelse af affald af elektrisk og elektronisk udstyr (affaldshåndtering)

Dette apparat indeholder elektriske og/eller elektroniske komponenter. Det må derfor ikke bortskaffes sammen med almindelig husholdningsaffald. Det skal i stedet afleveres på et kommunalt genbrugscenter. Det er gratis. Hvis apparatet indeholder udskiftelige (genopladelige) batterier, skal disse først tages ud og bortskaffes i overensstemmelse med gældende forskrifter (se også henvisningerne i produktets brugsanvisning).

Yderligere information om dette tema kan fås hos kommunen, det lokale renovationsfirma eller i den butik, hvor du har købt apparatet.

GPO GmbH WEEE-reg.-nr.: DE 45735335

## Reparationer

Reparationer må kun udføres af autoriserede værksteder eller af GPO GmbH

Ved uheldig anvendelse og åbning af produktet hos et ikke-autoriseret værksted, ophører garantien.

## GARANTI

Din RANGEGUIDE 2800 har ti års garanti på mekanik og optik og to års garanti på elektroniske komponenter fra købsdatoen. Hvis det viser sig, at produktet har en fejl, vil vi på eget skøn reparere eller erstatte produktet.

Garantien dækker ikke skader, der skyldes u hensigtsmæssig brug, u hensigtsmæssig håndtering eller en reparation, der er udført af andre serviceafdelinger, end dem, der er autoriseret af GPO GmbH

Ved returnering i henhold til denne garanti skal følgende genstande vedlægges:

- Navn, adresse og aktuelt telefonnummer.
- En beskrivelse af fejlen.
- En kopi af kvitteringen med dato.

Send ikke tilbehør (batterier, etui, rem etc.), men kun det produkt, der skal repareres.

Produktet skal sendes i en passende emballage for at undgå skader under transporten til følgende adresse:

### GPO GmbH

Wildmoos 9  
82266 Inning Am Ammersee  
Germany  
+49 (0) 8143-99 20 87 0  
info@gp-optics.com

---

## Retourenschein

Die Marke „GPO“ steht für höchste Qualität und Güte zu einem fairen Preis! Dies spiegelt sich auch im Kundenservice wider. Um Ihnen den bestmögliche Service zu ermöglichen, bitten wir Sie eine lesbare Kopie der Rechnung und das beigefügte Formular vollständig ausgefüllt der Retoure beizulegen.

Lieferung an:  
GPO GmbH • Technischer Service • Wildmoos 9 • 82266 Inning am Ammersee

Artikelbezeichnung: \_\_\_\_\_

Seriennummer: \_\_\_\_\_

Zubehör: \_\_\_\_\_

Kaufdatum: \_\_\_\_\_

Fehlerbeschreibung: \_\_\_\_\_

---

\_\_\_\_\_

\_\_\_\_\_

\_\_\_\_\_

\_\_\_\_\_

\_\_\_\_\_

\_\_\_\_\_

\_\_\_\_\_

\_\_\_\_\_

\_\_\_\_\_

\_\_\_\_\_

Fault description:

Date purchased:

Accessories:

Serial number:

Item designation:

Send to:  
GPO GmbH • Technischer Service • Wildmoos 9 • 82266 Inning am Ammersee

GPO stands for top quality and excellence at a fair price! This is also reflected in our customer service. So that we can provide you with the best possible service, please complete this form and enclose it with your return along with a legible copy of the invoice.

## Return Slip

Vor- u. Nachname: \_\_\_\_\_

Straße: \_\_\_\_\_

PLZ/Ort: \_\_\_\_\_

Land: \_\_\_\_\_

E-Mail: \_\_\_\_\_

Telefon: \_\_\_\_\_

Geme erstellen wir  
auch einen schriftlichen  
Kostenvorschlag für Ihre  
Versicherung:

Ja  Nein

### Kostenvorschlag / Diagnose:

Die Kosten für Fehleranalyse und Kostenvorschlag betragen 49,90 EUR inklusiv MwSt zzgl. 6,90 EUR Versand, welche im Falle einer Gewährleistung oder einer Reparatur in unserem Hause nicht in Rechnung gestellt werden.

Ich möchte regelmäßig interessante Angebote von der GPO GmbH per E-Mail erhalten. Meine E-Mail-Adresse wird nicht an andere Unternehmen weitergegeben. Diese Einwilligung zur Nutzung meiner E-Mail-Adresse für Werbezwecke kann ich jederzeit mit Wirkung für die Zukunft widerrufen, indem ich den Link „Abmelden“ am Ende des Newsletters anklicke, die Abmeldefunktion auf der Website der GPO GmbH nutze, meinen Widerruf per E-Mail an [info@gpo-optics.com](mailto:info@gpo-optics.com) oder per Post an GPO GmbH, Wildmoos 9, 82266 Inning a Ammersee

Hiermit bestätige ich  
die Richtigkeit meiner  
Angaben: \_\_\_\_\_

Datum / Ort

Unterschrift

I hereby confirm that  
the information  
provided is correct: \_\_\_\_\_

\_\_\_\_\_ Signature

\_\_\_\_\_ Date / Place

I would like to regularly receive interesting offers by email from GPO GmbH. My email address will not be shared with other companies. I can revoke this permission to use my email ad-dress for advertising purposes at any time with future effect by clicking on the "Unsubscribe" link at the end of the newsletter. By using the unsubscribe button on the website of GPO GmbH, or by sending an email to info@gp-optics.com or mailing a letter to GPO GmbH, Wildmoos 9, 82266 Inning a. Ammersee to declare my revocation.

**Cost Estimate / Diagnosis:**  
Diether: cost for fault analysis and a cost estimate is EUR 49.90, including sales tax, plus EUR 6.90 for shipping, which will not be charged in the event of a warranty or a repair in our facility.

Phone Number: \_\_\_\_\_  Yes  No

E-Mail: \_\_\_\_\_  
\_\_\_\_\_ We would be  
\_\_\_\_\_ happy to prepare a  
\_\_\_\_\_ written cost  
\_\_\_\_\_ estimate for your  
\_\_\_\_\_ insurance as well.

Street: \_\_\_\_\_

City, zip code: \_\_\_\_\_

Country: \_\_\_\_\_

First & last Name: \_\_\_\_\_

## Bordereau de réexpédition

La marque "GPO" est synonyme d'excellente qualité et de premier choix pour un juste prix!  
Cela se reflète également dans le service après-vente. Afin de pouvoir vous offrir le meilleur  
service après-vente possible, nous vous demandons de bien vouloir joindre à la marchandise  
réexpédiée une copie lisible de la facture et le formulaire ci-joint entièrement rempli.

Livraison à: \_\_\_\_\_  
GPO GmbH • Technischer Service • Wildmoos 6 • 82266 Inning am Ammersee

Désignation de l'article: \_\_\_\_\_

Numéro de série: \_\_\_\_\_

Accessoire(s): \_\_\_\_\_

Date d'achat: \_\_\_\_\_

Description du problème: \_\_\_\_\_

Je certifie, par la  
présente, l'exactitude  
des informations  
fournies:

Date / Lieu

Signature

Je souhaiterais recevoir régulièrement par voie électronique des offres intéressantes de la GPO GmbH Mon adresse électronique ne sera pas communiquée à d'autres entreprises. Il me sera possible à tout moment de révoquer, non rétroactivement, l'autorisation d'utiliser mon adresse électronique à des fins publicitaires en cliquant sur le lien «Se désabonner» au bas de l'Infolettre, en utilisant la fonction de désabonnement sur le site internet de GPO GmbH, en notifiant ma révocation par message électronique à [info@gp-optics.com](mailto:info@gp-optics.com) ou par courrier à GPO GmbH, Wildmoos 9, 82266 Inning a Ammersee

**Devis / diagnostic:**  
Les frais d'analyse des défauts et de devis se montent à 49,90 EUR, TTC, avec, en sus, 6,90 EUR pour frais de envoi qui ne seront pas facturés en cas de garantie ou de réparation effectuée dans notre société.

Numéro de téléphone:

Oui  Non

E-Mail:

Nous nous faisons  
aussi un plaisir  
d'établir un devis  
écrit pour votre  
assurance:

CP/Lieu:

Rue:

Nom et prénom:

## Bolla di reso

Il marchio "GPO" è sinonimo di massima qualità ad un prezzo equo! Questo si riflette anche nel servizio clienti. Per consentirci di offrirle il miglior servizio possibile, la preghiamo di allegare al reso una copia leggibile della ricevuta e il modulo annesso compilato in tutte le sue parti.

Consegnare a:  
GPO GmbH • Technischer Service • Wildmoos 9 • 82266 Inning am Ammersee

Denom. dell'articolo: \_\_\_\_\_

Numero di serie: \_\_\_\_\_

Accessori: \_\_\_\_\_

Data di acquisto: \_\_\_\_\_

Descr. difetto: \_\_\_\_\_

---

---

---

---

---

---

Descrizione del defecto:

Fecha de compra:

Accesorios:

Número de serie:

Nombre del artículo:

GPO GmbH • Technischer Service • Wildmoos 9 • 82266 Inning am Ammersee

Envío a:

íntegramente cumplimentado.

que incluya en la devolución una copia legible de la factura y el formulario siguiente

## Resguardo de devolución

Desidera recibirlo  
también en un pre-  
servicio para la  
seguros?

SI  No

Número de teléfono: \_\_\_\_\_

E-Mail: \_\_\_\_\_

Paese: \_\_\_\_\_

CAP/Comune: \_\_\_\_\_

Via: \_\_\_\_\_

Nome e cognome: \_\_\_\_\_

**Preventivo / diagnosi:** costi per l'analisi del difetto e per il preventivo: 49,90 EURO, IVA inclusa, più 6,90 EURO di spese di spedizione, che in caso di garanzia o di riparazione interna non figureranno nella fattura.

Desidero ricevere regolarmente offerte interessanti da GPO GmbH via e-mail. Il mio indirizzo e-mail non verrà divulgato ad altre aziende. Posso revocare il consenso all'utilizzo del mio indirizzo e-mail per scopi pubblicitari con effetto immediato facendo clic sul link "Cancella iscrizione" alla fine della newsletter, utilizzando la funzione di cancellazione presente sul sito web di GPO GmbH oppure chiedendo la revoca a GPO GmbH via e-mail [info@gp-optics.com](mailto:info@gp-optics.com) o posta ordinaria: Wildmoos 9, 82266 Inning a Ammersee (Germania).

Con la presente  
confermo l'autenticità  
dei miei dati:

         Data / localita

         Firma





---

---

---

---

---

---

---

---

Feilbeskrivelse:

Kjøpsdato:

Tilbehør:

Serienummer:

Artikkelbeskrivelse:

Send dette til:  
GPO GmbH • Technischer Service • Wildmoos 9 • 82266 Inning am Ammersee

GPO står for topp kvalitet og fortreffelighet til en rimelig pris! Dette gjenspeiles også i vår kundeservice. For at vi skal kunne gi deg best mulig service, ber vi deg om å fylle ut dette skjemaet og sende det inn sammen med returen din og en leselig kopi av fakturaen.

## Returslipp

Før- og etternavn: \_\_\_\_\_

Gatadresse: \_\_\_\_\_

Postnummer/ort: \_\_\_\_\_

Land: \_\_\_\_\_

E-postadresse: \_\_\_\_\_

Telefonnummer: \_\_\_\_\_

Ja  Nei

Vi står gjerne til  
tjänst med ett  
skriftligt kost-  
nadsför- slag för  
din försäkring.

**Kostnadsförslag / diagnos:**  
Kostnaderna för felanalys och kostnadsförslag uppgår till 49,90 euro inklusive moms plus 6,90 euro för frakt. Dessa belopp kommer inte att debiteras vid garantilärande eller om reparasjonen sker hos oss.

Jag vill gärna regelbundet få intressanta erbjudanden från GPO GmbH via e-post. Min e-postadress kommer inte att lämnas vidare till andra företag. Detta godkännande, att få använda min e-postadress för reklamändamål, kan jag när som helst återkalla genom att aktivera länken "avregistrera i slutet av nyhetsbrevet". Jag kan också använda mig av avregistreringsfunksjonen på GPO GmbHs hemsida eller avregistrera mig via e-post eller info@gpo-optics.com brev till GPO GmbH, Wildmoos 9, 82266 DE-Inning a, Ammersee.

Härmed bekräftar jag  
att mina uppgifter är  
rätt och riktiga:

Datum / Ort \_\_\_\_\_

Underskrift \_\_\_\_\_

Beskrivelse af fejl:

---

---

---

---

---

---

Købsdato:

Tilbehør:

Serienummer:

Varebetegnelse:

Returadresse:  
GPO GmbH • Technischer Service • Wildmoos 9 • 82266 Inning am Ammersee

Mærket "GPO" står for den bedste kvalitet og den bedste vare til en rimelig pris! Dette

genspejler sig i vores kundeservice. For at give dig den bedst mulige service, beder vi dig om at vedlægge en læsbar kopi af regningen og denne blanket i udfyldt stand til returpakken.

## Returblanket

Fornavn og efternavn: \_\_\_\_\_

Stræde: \_\_\_\_\_

Postnummer og -sted: \_\_\_\_\_

Land: \_\_\_\_\_

E-post: \_\_\_\_\_

Telefonnummer: \_\_\_\_\_

Ja     Nei

### Kostnadsoverslag / diagnose:

Kostnaden for fejlanalyse og kostnadsoverslag er 49,90 EUR inkludert skatt, pluss 6,90 EUR for lever- anse, som ikke vil bli beløst hvis garantien er gjeldende eller ved reparasjon hos oss.

Jeg ønsker å motta regelmessige tilbud fra GPO GmbH. E-postadressen min vil ikke bli delt med andre selskaper. Jeg kan trekke tilbake tillatelsen til å bruke e-postadressen min i reklame- øyemed når som helst med fremtidig virkning ved å klikke på «Avmelding» nederst i nyhetsbrevet, ved å klikke på «Avmeldingsknappen» på nettstedet til GPO GmbH, ved å sende en e-post til [info@gp-optics.com](mailto:info@gp-optics.com) eller et brev til GPO GmbH, Wildmoos 9, 82266 Inning a. Ammersee for å gi beskjed om tilbakekallet.

Jeg bekrefter herved at

opplysningene er  
korrekte:

Dato / Sted \_\_\_\_\_

Underskrift \_\_\_\_\_



## GPO GmbH

Wildmoos 9  
82266 Inning Am Ammersee  
Germany  
+49 (0) 8143-99 20 87 0  
info@gp-optics.com

For- og efternavn: \_\_\_\_\_

Gade/vej: \_\_\_\_\_

Postnummer/By: \_\_\_\_\_

Land: \_\_\_\_\_

E-Mail: \_\_\_\_\_

Telefonnummer: \_\_\_\_\_

Ja  Nej

### Overlag / Diagnose:

Udgiften til en fejlanalyse og et overlag er 49,90 EUR, inkl. moms, samt 6,90 EUR i porto. Sikkert garantiperioden ikke er udløbet, og vi står for reparationen, skal denne udgift ikke betales.

Jeg vil gerne regelmæssigt modtage interessante tilbud fra GPO GmbH via e-mail. Min e-mailadresse bliver ikke videregivet til andre virksomheder. Jeg kan til enhver tid tilbagekalde mit samtykke til at min e-mailadresse anvendes til reklameformål, idet jeg klikker på linket „afmeld“ i slutningen af nyhedsbrevet, benytter afmeldingsfunktionen på GPO GmbH's hjemmeside, eller meddeler min tilbagekaldelse via e-mail til info@gp-optics.com eller per post til GPO GmbH, Wildmoos 9, 82266 Inning a Ammersee, Tyskland.

Hermed bekræfter jeg,  
at mine personlige \_\_\_\_\_  
oplysninger er korrekte: Dato / by \_\_\_\_\_ Underskrift \_\_\_\_\_

[gp-optics.com](http://gp-optics.com)