

OVERZICHT CUMULO

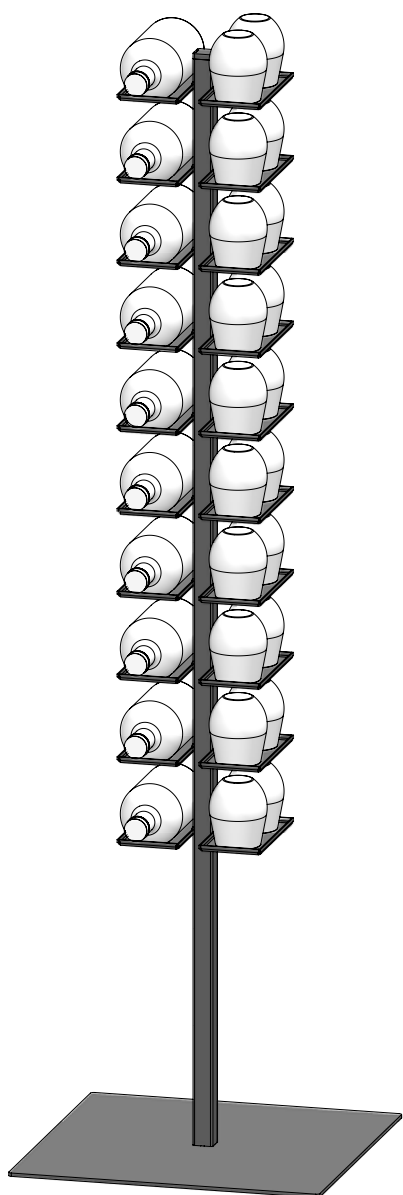

Cumulo STAND
Zie pagina 3

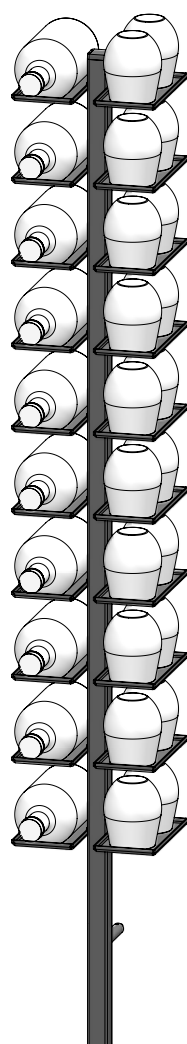

Cumulo WALL
Zie pagina 5

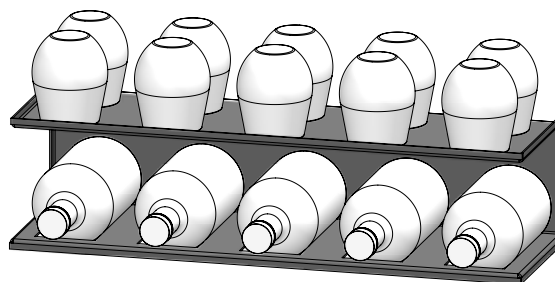

Cumulo HORIZON
Zie pagina 7

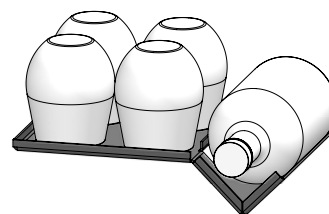

Cumulo BIRD
Zie pagina 9

CUMULO STAND

Vrijstaande installatie

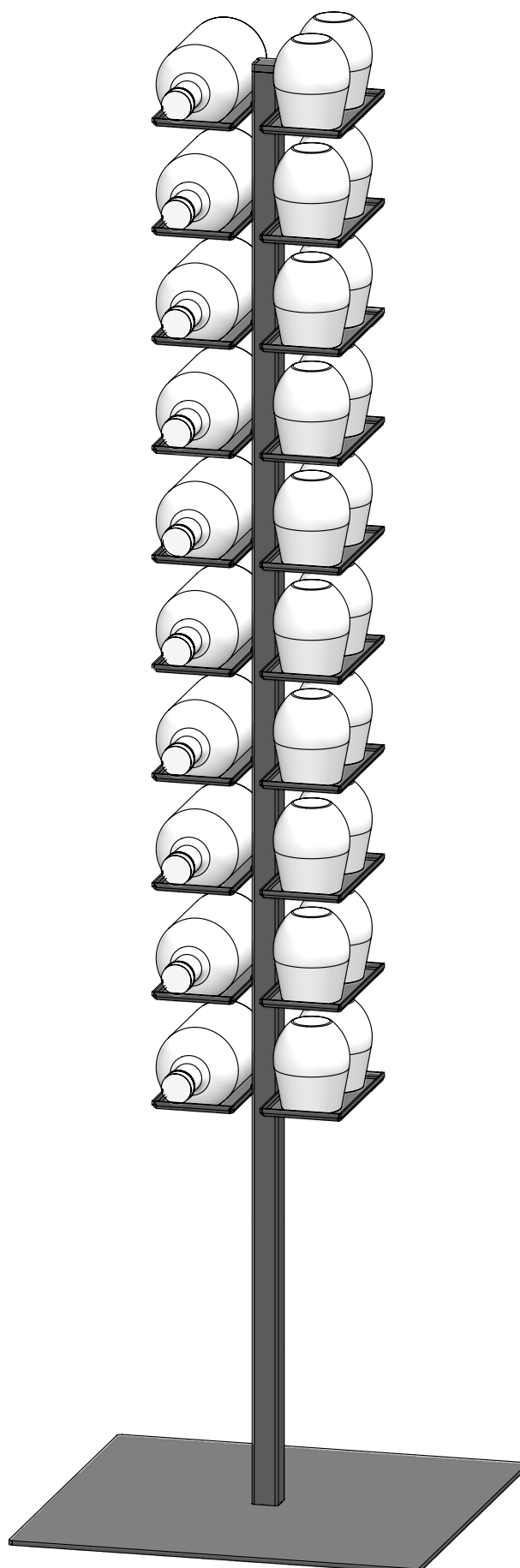

CUMULO STAND

Vrijstaande installatie

Technische informatie

Productafmetingen BxDxH 470 x 470 x 1653 mm

Gewicht Netto 17,6 kg

Max. Draagvermogen 20 kg
(Gebruik enkel lege flessen!)

3 opties:

- Full Glass Plaats voor 40 glazen
- Full Bottle Plaats voor 20 flessen
- Mixed Plaats voor 10 flessen en 20 glazen

Bijpassende AQUALEX fles: Glazen fles 0,7l of 0,5l

Bijpassend AQUALEX Glas: Tumbler glas

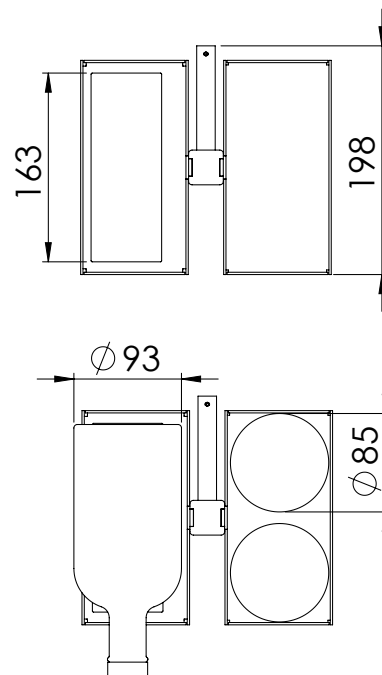
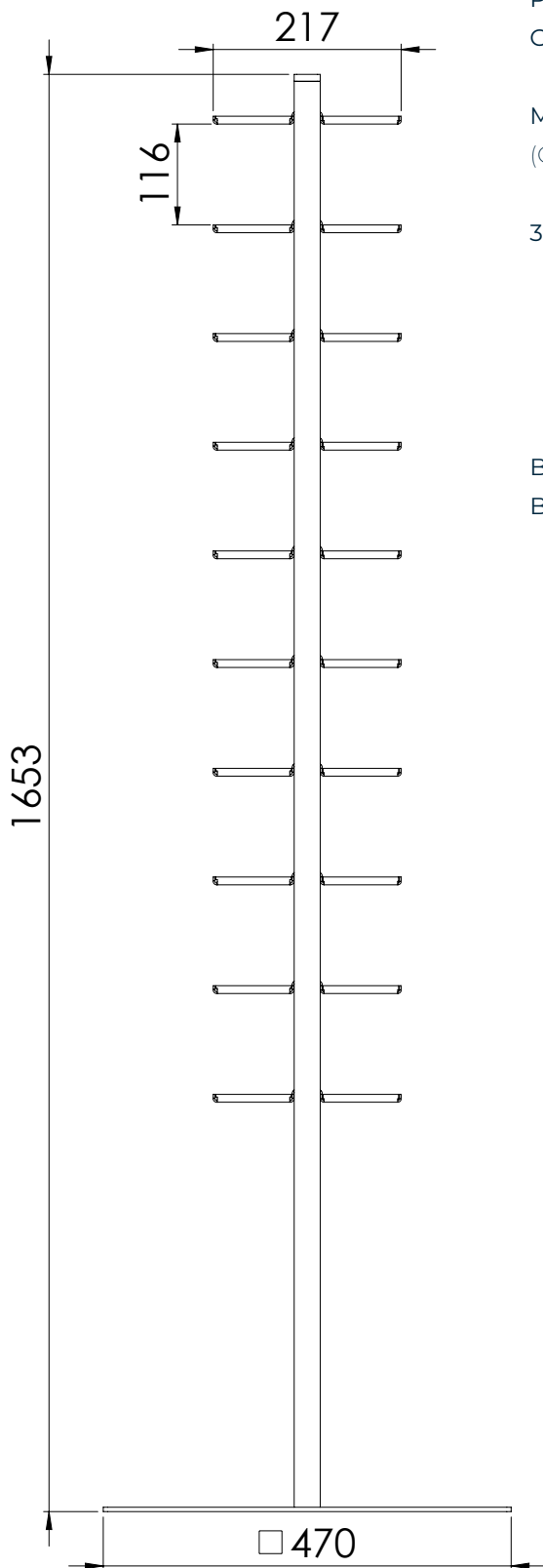

Alle afmetingen in mm

CUMULO WALL

Muurinstallatie

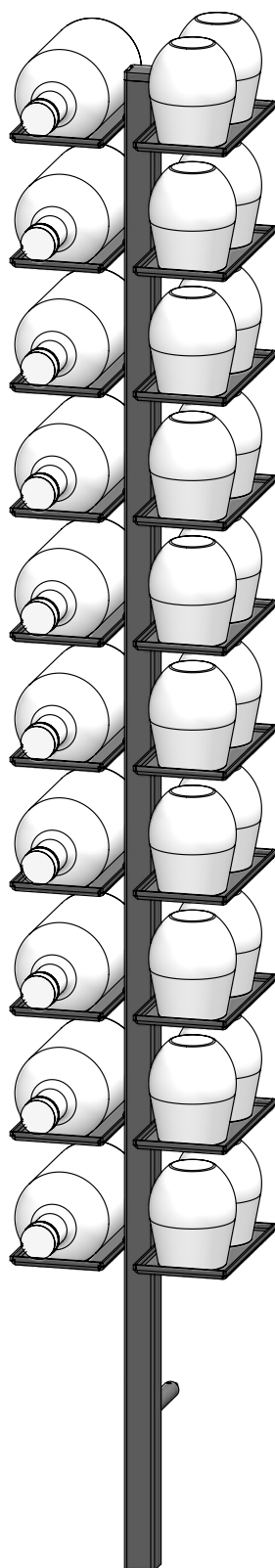

CUMULO WALL

Muurinstallatie

Technische informatie

Productafmetingen BxDxH 217 x 198 x 1650 mm

Gewicht Netto 8,8 kg

Max. Draagvermogen 20 kg

(Gebruik enkel lege flessen!)

3 opties:

- Full Glass

- Full Bottle

- Mixed

Plaats voor 40 glazen

Plaats voor 20 flessen

Plaats voor 10 flessen

en 20 glazen

Bijpassende AQUALEX fles:

Glazen fles 0,7l of 0,5l

Bijpassend AQUALEX Glas:

Tumbler glas

Standaard installatie:

2x plug + schroef $\varnothing 5$ mm *

Installatie NIET mogelijk bij:

Gipsplaat, Gipsblok,

Celbeton AAC2 (G2)

* De klant staat in voor een muur die voldoende dragend is voor een gewicht van minimaal 30 kg.

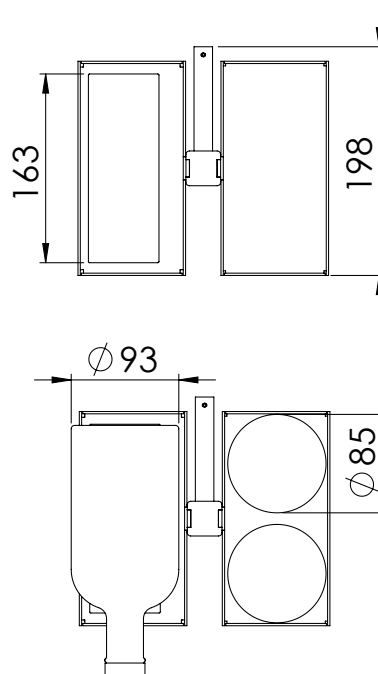
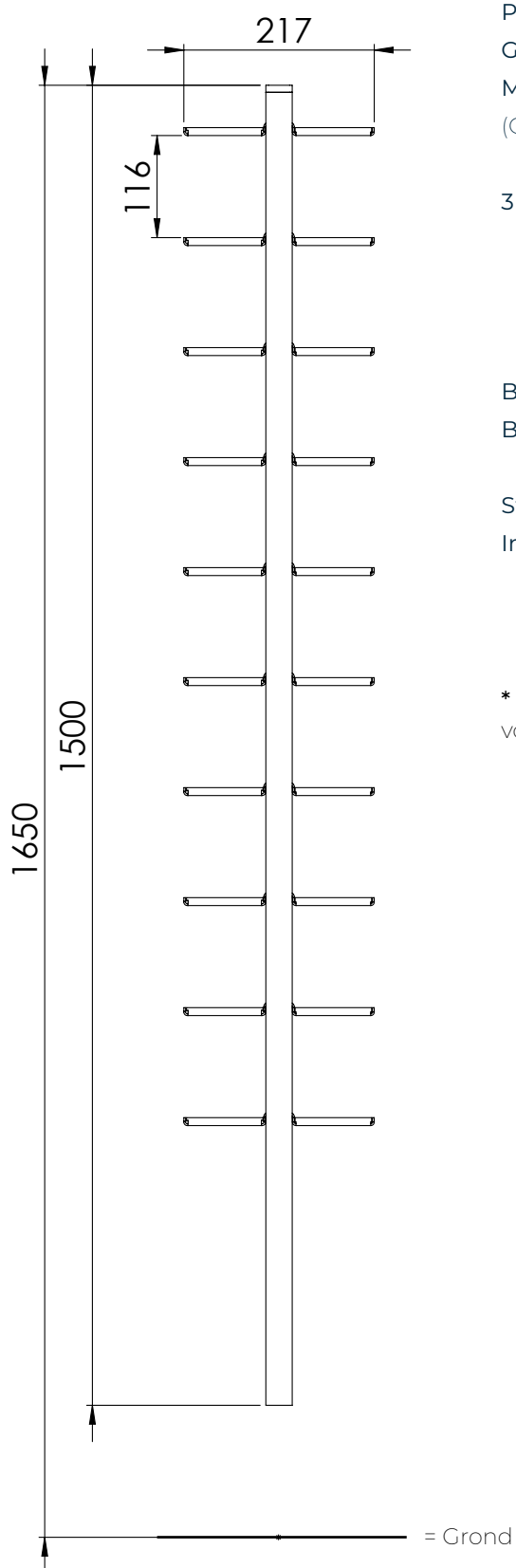

Alle afmetingen in mm

CUMULO HORIZON

Muurinstallatie

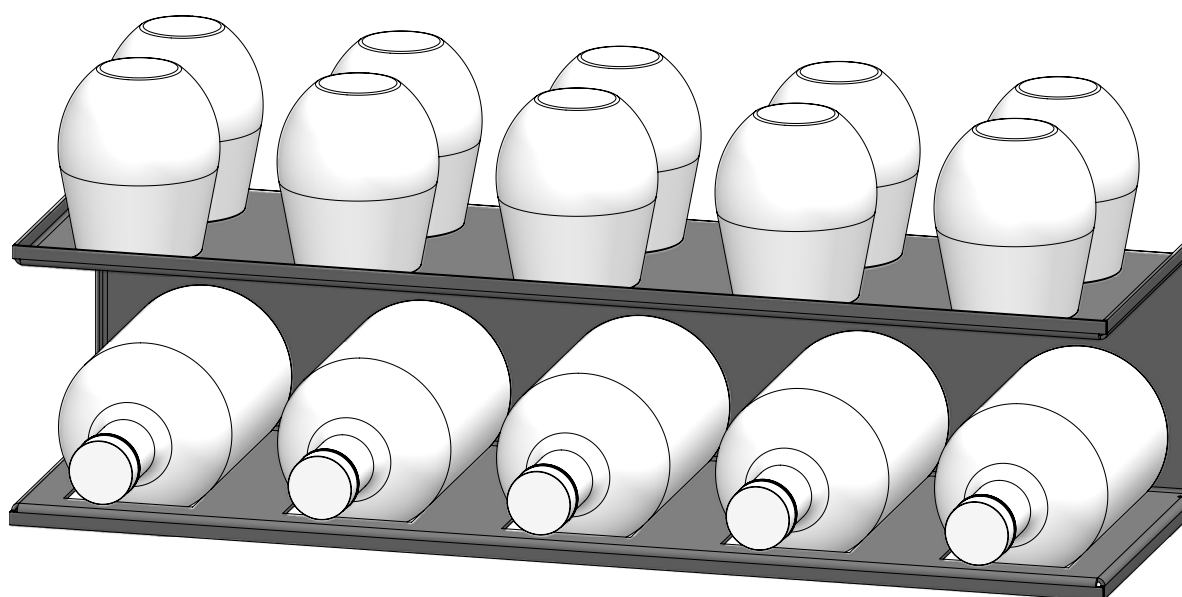

CUMULO HORIZON

Muurinstallatie

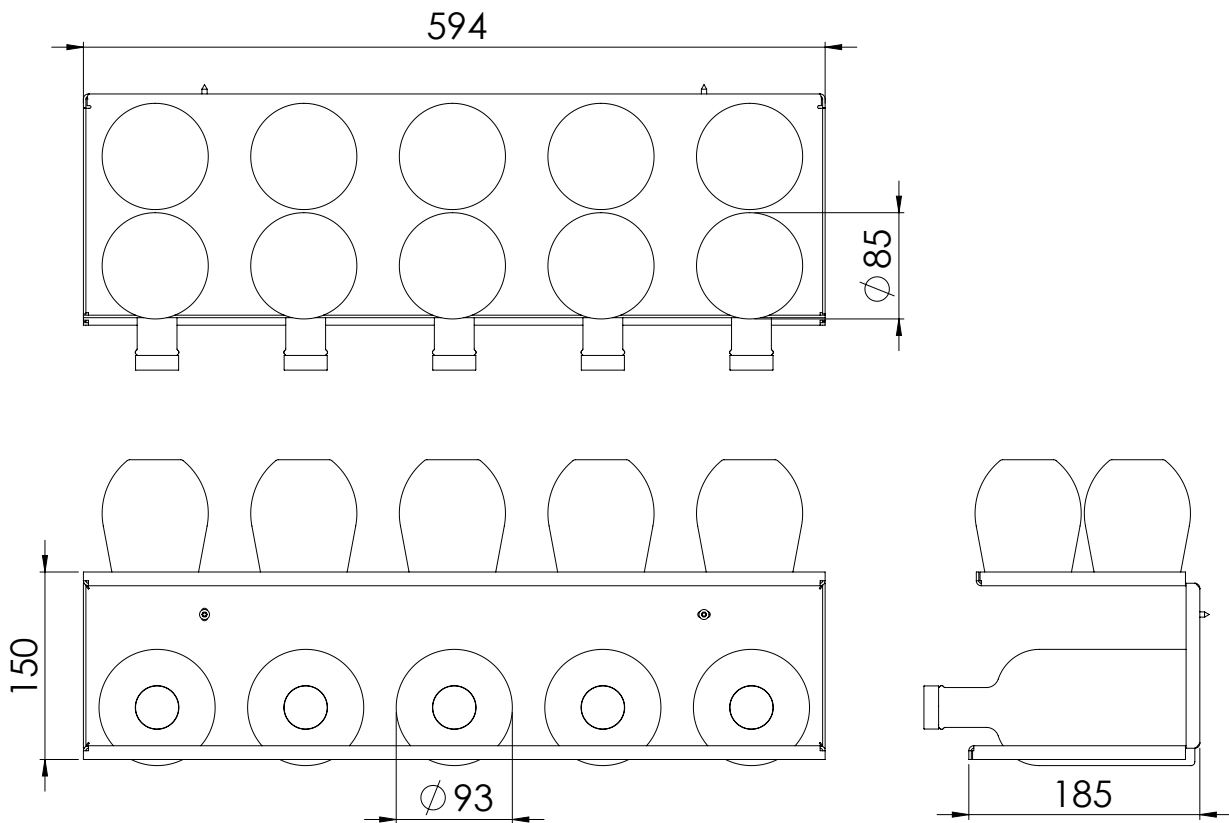

Technische informatie

Productafmetingen BxDxH	594 x 185 x 150 mm
Gewicht Netto	3,9 kg
Max. Draagvermogen (Gebruik enkel lege flessen!)	10 kg
Geschikt voor	10 glazen en 5 flessen
Bijpassende AQUALEX fles	Glazen fles 0,7l of 0,5l
Bijpassend AQUALEX Glas	Tumbler glas
Standaard installatie	2x plug + schroef Ø5 mm *

* De klant staat in voor een muur die voldoende dragend is voor een gewicht van minimaal 15 kg.

Alle afmetingen in mm

CUMULO BIRD

Muurinstallatie

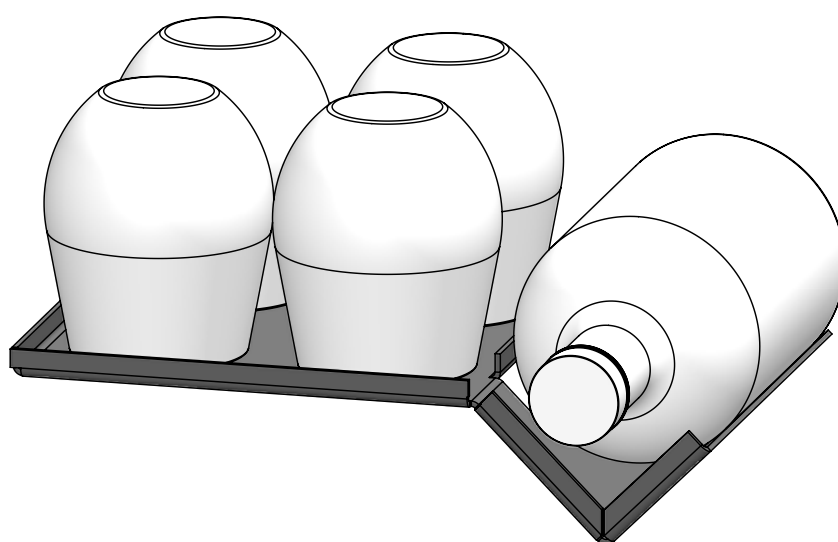

CUMULO BIRD

Muurinstallatie

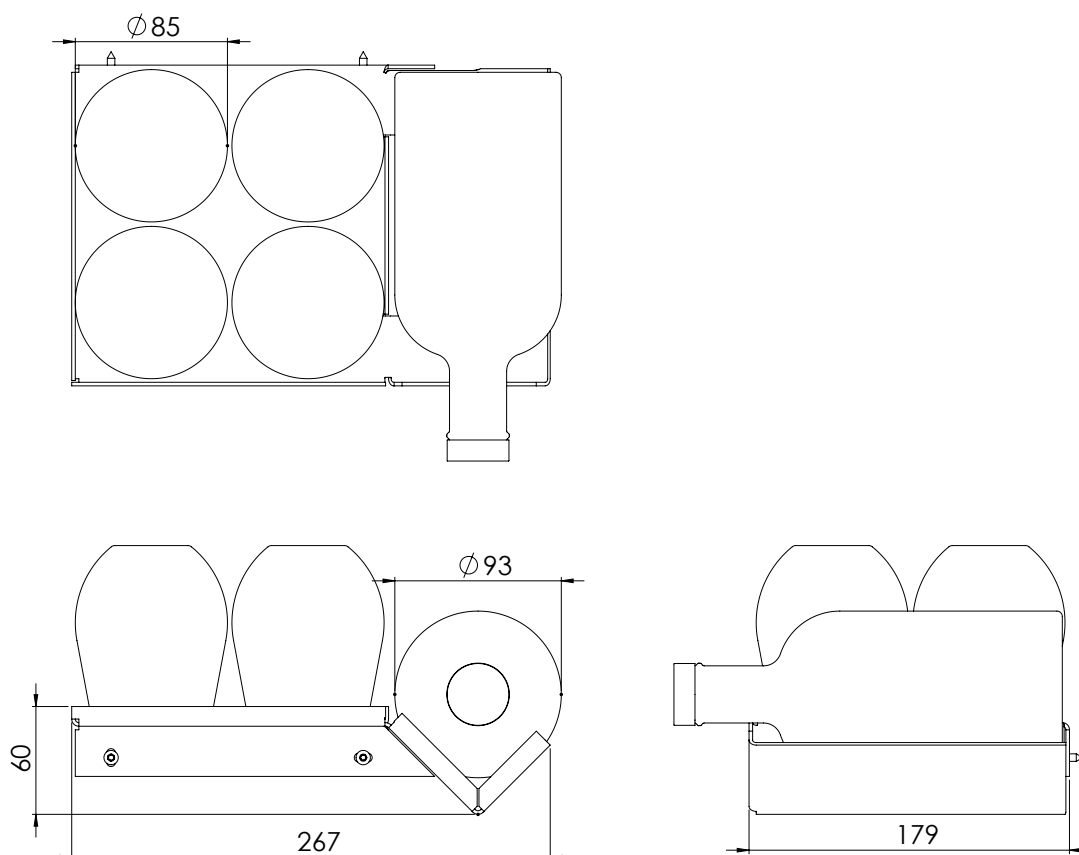

Technische informatie

Productafmetingen BxDxH	267 x 179 x 60 mm
Gewicht Netto	0,96 kg
Max. Draagvermogen (Gebruik enkel lege flessen!)	5 kg
Geschikt voor	4 glazen en 1 fles
Bijpassende AQUALEX fles	Glazen fles 0,7l of 0,5l
Bijpassend AQUALEX Glas	Tumbler glas
Installatie	2x plug + schroef Ø5 mm *

* De klant staat in voor een muur die voldoende dragend is voor een gewicht van minimaal 7 kg.

Alle afmetingen in mm