

baby  
jogger®

city tour™  
Stroller

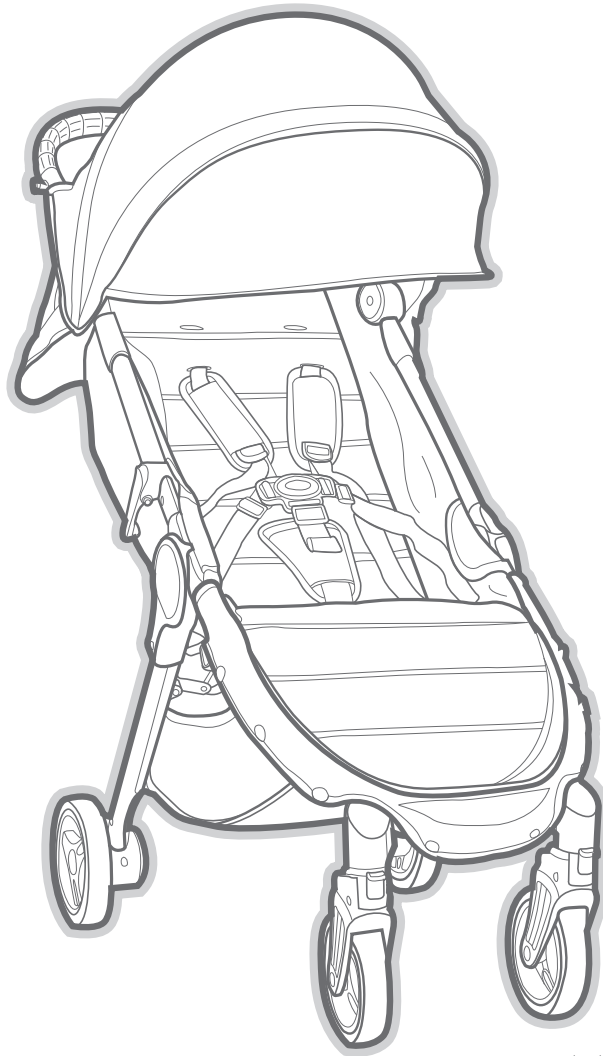

ASSEMBLY INSTRUCTIONS  
INSTRUCTIONS D'ASSEMBLAGE  
INSTRUCCIONES DE MONTAJE  
ISTRUZIONI PER IL MONTAGGIO  
GEBRAUCHSANLEITUNG  
NÁVOD K SESTAVENÍ  
SAMLINGSANVISNINGER  
KOKOAMISOHJEET  
ΟΔΗΓΙΕΣ ΣΥΝΑΡΜΟΛΟΓΗΣΗΣ  
UPUTE ZA SASTAVLJANJE  
ÖSSZESZERELÉSI UTASÍTÁSOK  
MONTAGE-INSTRUCTIES  
MONTERINGSANVISNING  
INSTRUKCJA MONTAŻU  
INSTRUÇÕES DE MONTAGEM  
INSTRUCȚIUNI DE ASAMBLARE  
ИНСТРУКЦИИ ПО СБОРКЕ  
UPUTSTVA ZA SASTAVLJANJE  
NÁVOD NA MONTÁŽ  
NAVODILA ZA SESTAVO  
MONTERINGSINSTRUKTIONER  
MONTAJ TALÍMATLARI

إرشادات التجميع  
הוראות הרכבה

babyjogger.com

©2017 PD349311J 7/17

**IMPORTANT:** Keep these instructions for future reference. Your child's safety may be affected if you do not follow these instructions.

**חשוב:** יש לקרוא בעיון את ההוראות שלהלן לפני השימוש, ולשמור עליהן לצורך התייחסות בעתיד. אי קיום הוראות אלה עלול לסכן את הילד!

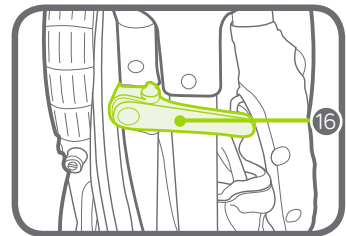
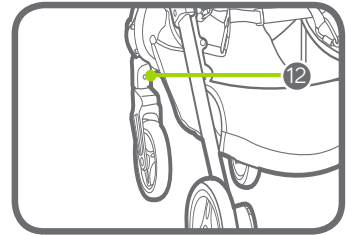
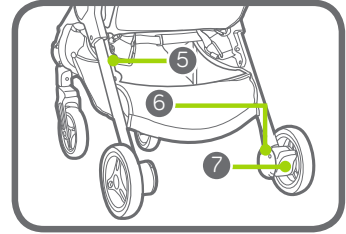
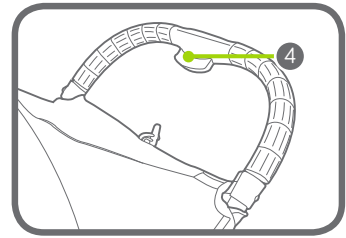
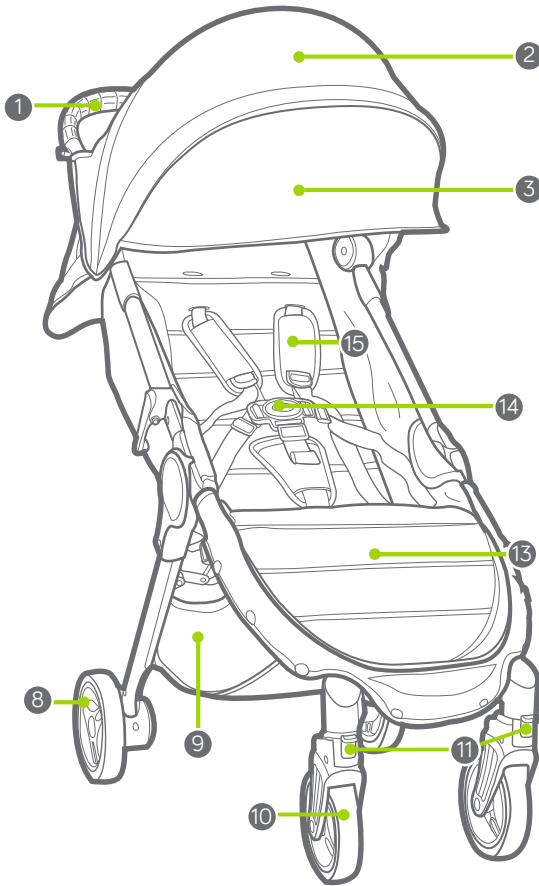

- |   |                           |    |                            |
|---|---------------------------|----|----------------------------|
| 1 | Handlebar                 | 9  | Storage Basket             |
| 2 | Canopy                    | 10 | Front Wheel                |
| 3 | Canopy Extension          | 11 | Swivel/Lock                |
| 4 | Handlebar Fold Button     | 12 | Front Wheel Release Button |
| 5 | Lock Release Button       | 13 | Footwell                   |
| 6 | Rear Wheel Release Button | 14 | Harness Buckle             |
| 7 | Parking Brake             | 15 | Harness Pads               |
| 8 | Rear Wheel                | 16 | Auto-lock                  |

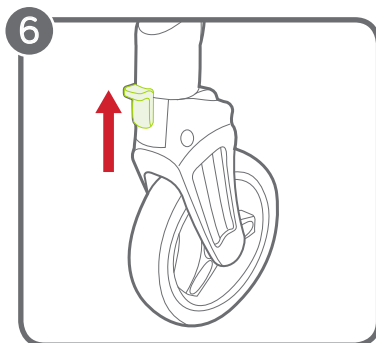
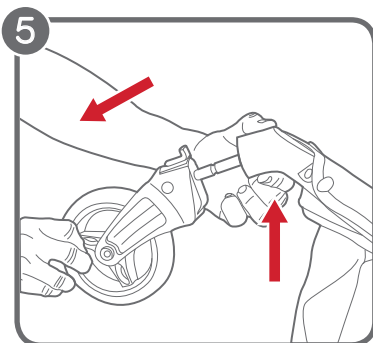
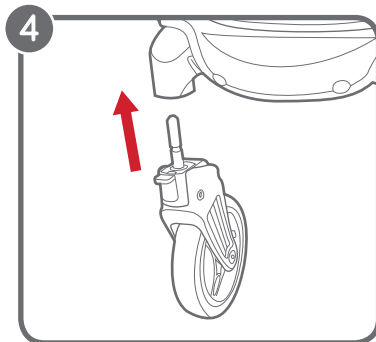
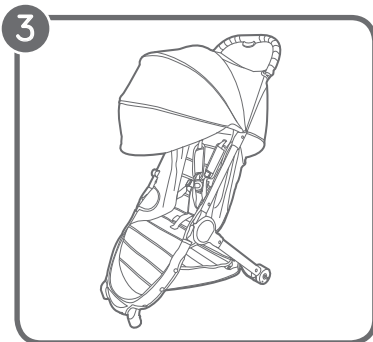
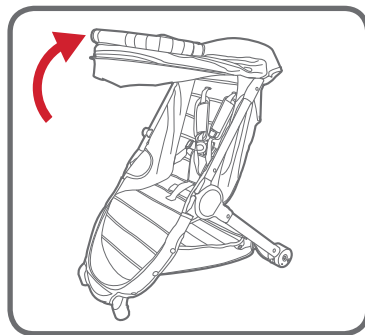
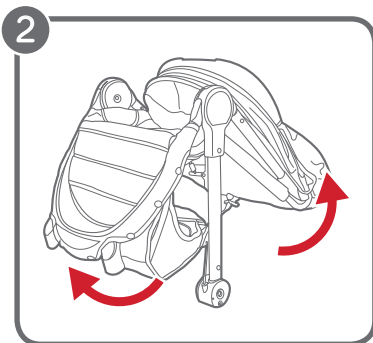
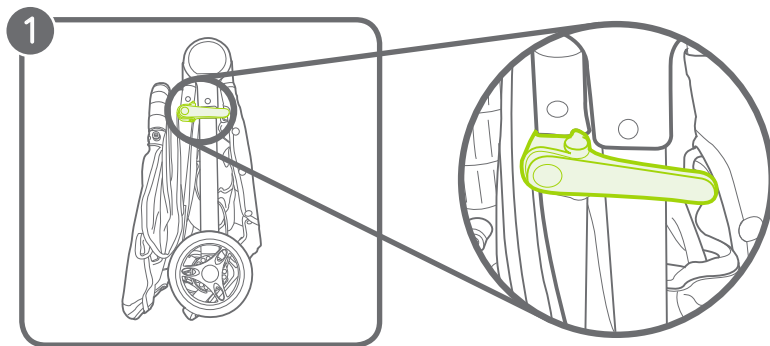

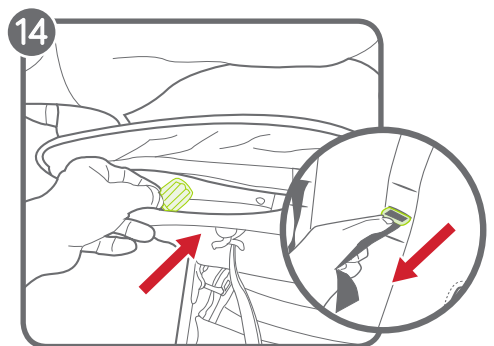
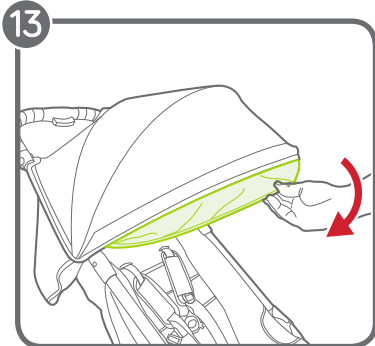
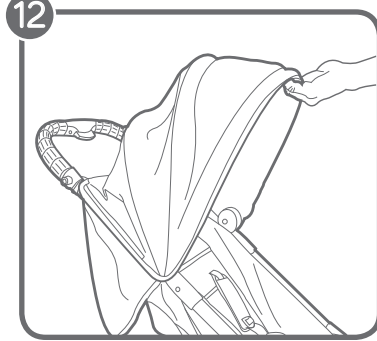
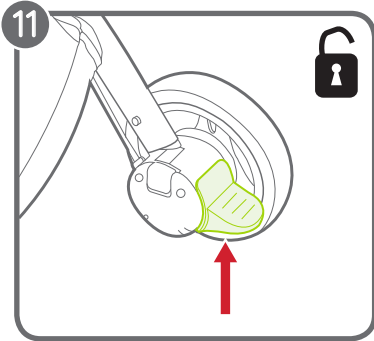
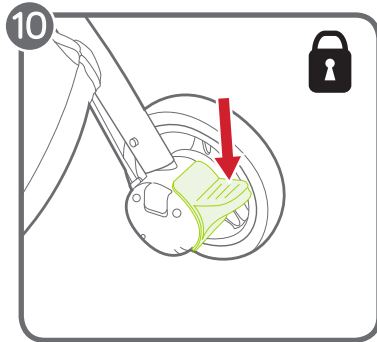
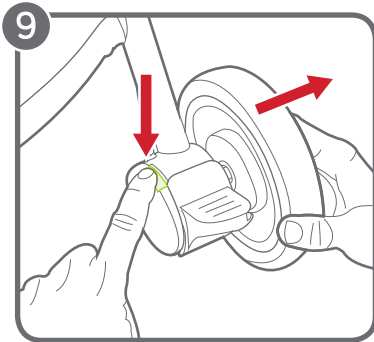
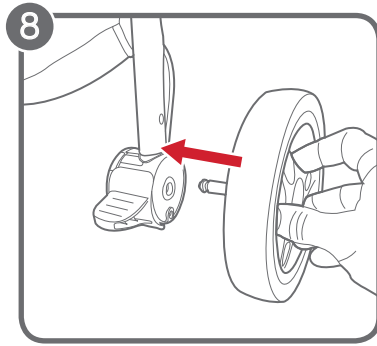
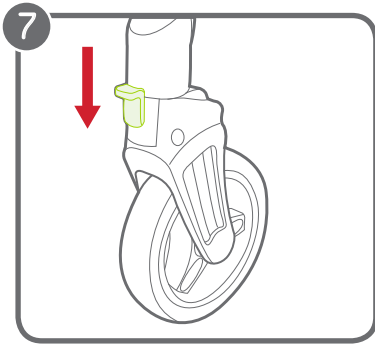



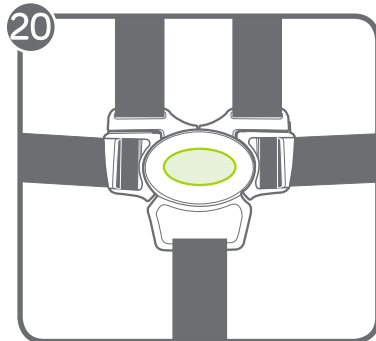
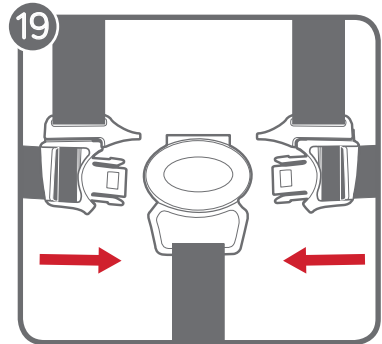
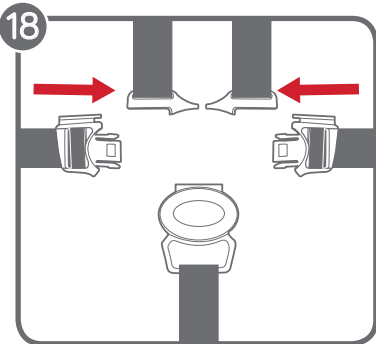
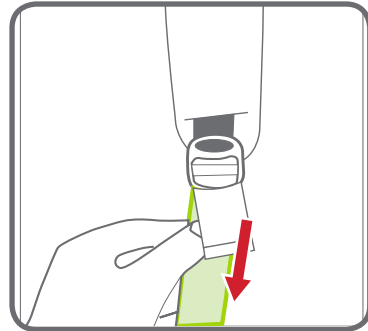
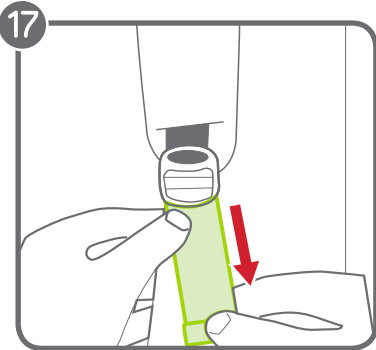
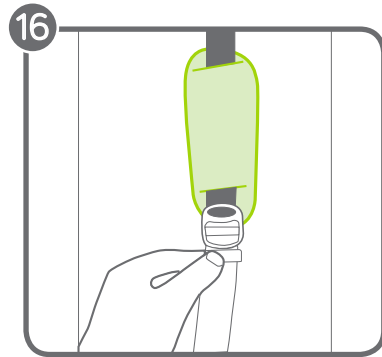
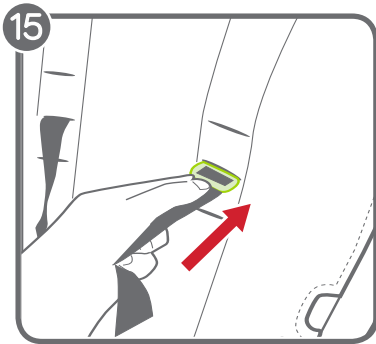

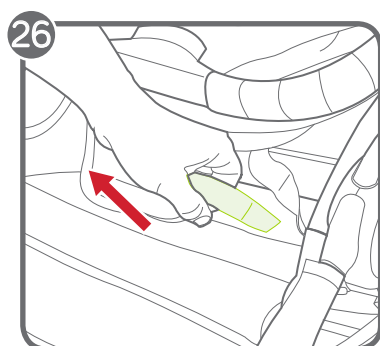
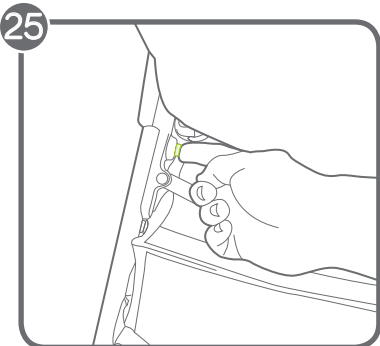
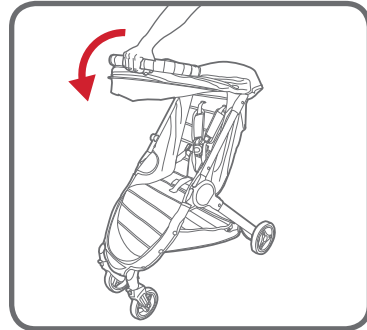
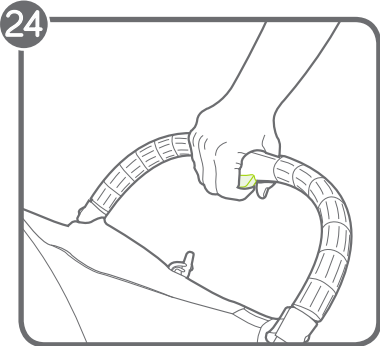
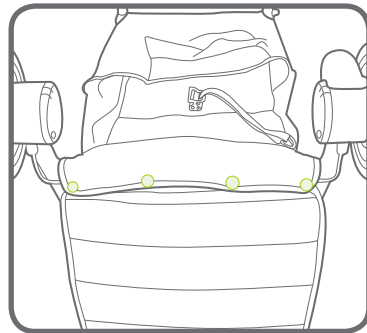
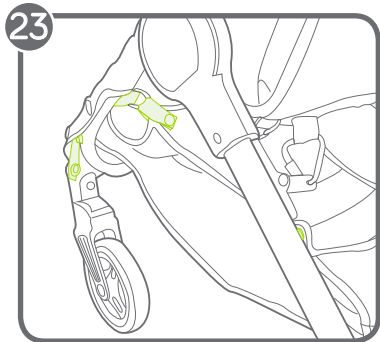
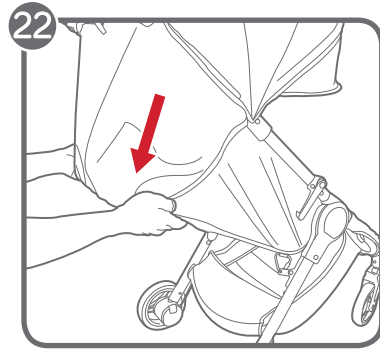
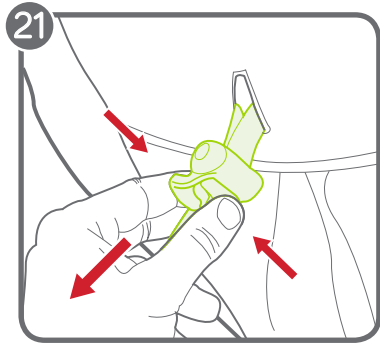

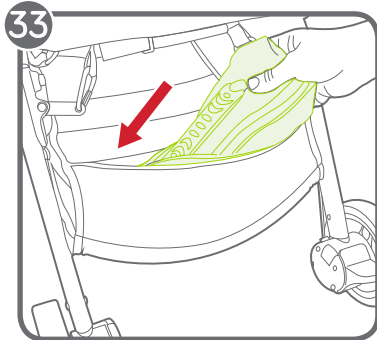
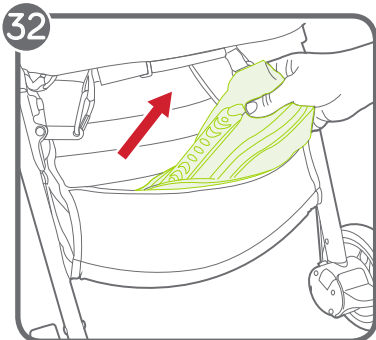
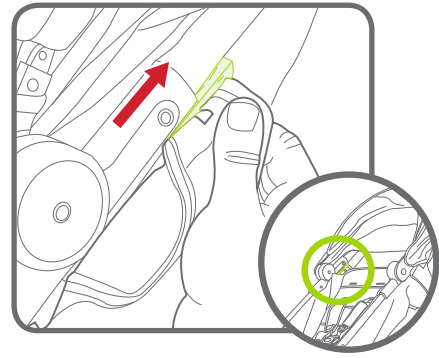
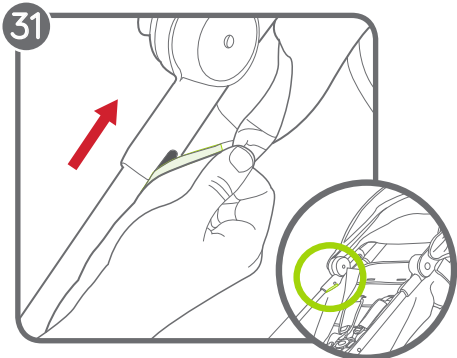
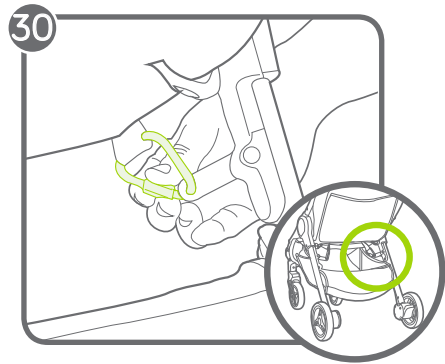
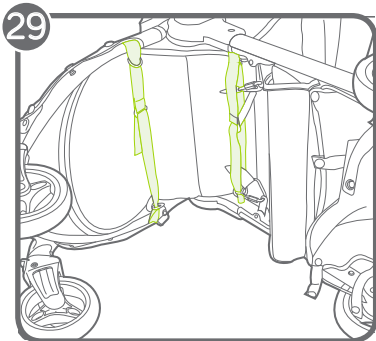
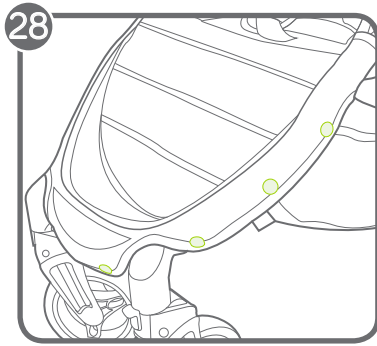
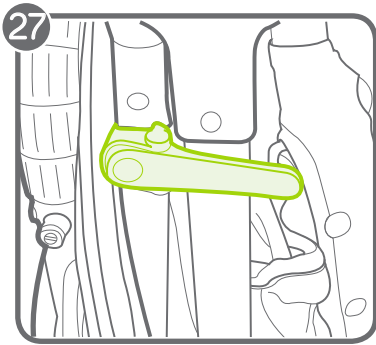

## WARNING

**IMPORTANT** - Keep these instructions for future reference.

Read these instructions carefully before use. Your child's safety may be affected if you do not follow these instructions.

### SINGLE STROLLER

- This stroller seats one passenger. NEVER allow more than one child at a time on this stroller.
- This seat unit is not suitable for children under 6 months. Maximum weight is 15 kg (33 lb); maximum height is 101.6 cm (40 in).
- Total weight load recommended for this stroller is 23 kg (50 lb). 15 kg (33 lb) in the seat, 1 kg (2 lb) in the seat back pocket, and 7 kg (15 lb) in the basket.
- This stroller is not suitable for running or skating.
- Never leave your child unattended.
- Always use the restraint system.
- To avoid injury, ensure that your child is kept away when unfolding and folding this product.
- Do not let your child play with this product.
- Parcels or accessory items, or both, placed on the unit may cause the unit to become unstable.
- Any load attached to the handle and/ or on the back of the backrest and/ or on the sides of the vehicle will affect the stability of the vehicle.
- Ensure that all the locking devices are engaged before use.
- Lock the brakes before loading and unloading your child and whenever the stroller is not moving.
- Stroller is not meant to be used for transporting children up or down stairs or escalators. Damage resulting to stroller will not be covered under warranty.
- This stroller does not replace a cot or a bed. Should your child need to sleep, then it should be placed in a suitable pram body, cot, or bed.
- Accessories which are not approved by Baby Jogger shall not be used.
- Watch out for cars - never assume that a driver can see you and your child.
- The passenger shall remain seated (no standing in the stroller).
- Use only replacement parts supplied or approved by Baby Jogger.

## FRAME

- 1 Unpack the stroller frame from the box and set the wheels aside. Unlock the stroller by pulling the auto-lock lever.
- 2 Lift the footwell and seat away from the lower frame. Then lift the handlebar away from the seat. The stroller will lock into place and you will hear a click.
- 3 Place the stroller in the upright position.

**⚠ WARNING:** Ensure that all the locking devices are engaged before use.

## FRONT WHEEL

- 4 Installation
  - Lay stroller on its back so the handlebar is resting on the floor.
  - Attach the front wheel by sliding it into the front wheel mount until it clicks. Gently pull on the front wheel to make sure it is properly attached.
- 5 Removal
  - While pressing the front wheel release button, gently slide the front wheel out of the front wheel mount.

## SWIVEL FEATURE

- 6 Push the swivel lock button up to lock the front wheel to a fixed position.
- 7 Press the swivel lock button down to allow the front wheel assembly to swivel.

**⚠ WARNING:** When loading and unloading child, lock the front wheel in a fixed position. Although the front wheel of your stroller locks, it is not intended for jogging or exercise purposes.

## REAR WHEELS

- 8 Installation
  - Align the rear wheel axle with the wheel mount on the stroller frame and insert it into the wheel mount until it locks into place. You will hear a click.
  - Gently pull on the rear wheel to make sure it is properly attached.
- 9 Removal
  - While pressing down on the wheel release button, gently slide the rear wheel out of the wheel mount.

## BRAKE

- 10 To lock the brakes: push the brake lever down to engage the brakes.
- 11 To release the brakes: lift the brake lever up.

**⚠ WARNING:** Lock the brakes before loading and unloading your child and whenever the stroller is not moving.

## CANOPY

- 12 Pull forward to open canopy, push backwards to close canopy.
- 13 To use the canopy extension: Pull the extension out from under the canopy until it snaps into place, push the extension under the main canopy to hide.

## ADJUSTING SAFETY HARNESS

- 14 From the back of the seat, undo the fastening strip and open the pocket to locate the plastic square stopper. Turn stopper and pass through the openings in the PE board and seat fabric.
- 15 Reinsert stopper at seat opening closest to child's shoulders. Pass back through seat fabric and PE board. Tug on strap to ensure stopper is locked. Repeat on both sides.

**⚠ WARNING:** Avoid serious injury from falling or sliding out. Always properly adjust and fasten safety harness.

**⚠ WARNING:** Always use the crotch strap in combination with the shoulder straps and waist belt.

16 Slide the harness pads up to access plastic guide on strap.

17 Hold the plastic guide and pull strap to tighten or loosen.

### USING SAFETY HARNESS

18 Insert side strap buckle into harness buckle on both sides.

19 Insert connected harness and side strap buckles into the sides of the crotch buckle.

20 Press button on crotch buckle to release.

### RECLINE THE SEAT

21 Pinch the clamp behind the seat, and slide it down to desired recline.

22 Pull seat down on both sides to match the clamp position. Reverse steps to return to the upright position.

**⚠ WARNING:** When making adjustments to the stroller seat, make sure child's head, arms, and legs are clear of moving seat parts and stroller frame.

### BASKET REMOVAL

23 Unfasten the snaps of the Basket from the front, rear, and under the back support bar.

### FOLDING

- Remove your child from the seat.
- Disengage front wheel swivel locks.
- Remove all attachments and all items from basket.

24 Squeeze the fold button on the handle bar and fold the frame forward.

25 Push the red lock release button.

26 Pull up on the "Pull to Fold" folding handle and let the frame collapse.

27 Make sure the auto-lock lever clicks into place.

### REMOVING THE SEAT FABRIC

28 Unsnap the seat fabric from the seat frame on both sides.

29 From the underside of the seat, unfasten the hook-and-loop and slide the strap through the D-ring.

30 Remove the "Pull to Fold" folding handle from the frame by unfastening the triangle carabiner hooks and slide the straps through the seat.

31 Pull the seat fabric out of the channels in the frame.

### CARRY BAG

32 Unzip carry bag storage pocket, fold your stroller, place stroller into carry bag.

33 To store the carry bag: Fold the carry bag tightly, place into the storage pocket, and zip the pocket.

# CARE AND MAINTENANCE

To preserve the longevity of your stroller, it is important to perform simple, regular maintenance. From time to time, make sure that the joints and folding areas are still in good condition. If you hear any squeaking or feel tension, you can take your stroller to a local bike shop for added lubrication. All repairs should only be carried out by an authorized dealer.

## WASHING

### Seat Fabric

- You can machine wash your stroller's seat in cold water with a mild detergent.
- Be sure to remove the metal frame and PE boards from the seat before washing.
- Do not use solvents, caustic or abrasive cleaning materials.
- To minimize shrinkage, simply reattach the seat to the frame to dry.
- Do not press, iron, dry clean, tumble dry or wring the fabric.
- If the seat covers need to be replaced, only use parts from a Baby Jogger Authorized Dealer. They are the only ones that are guaranteed to have been safety tested and designed to fit this seat.

### Plastic/Metal Parts

- Wipe clean using a mild soap and warm water.
- You must not remove, dismantle or alter any part of the seat folding mechanism or brakes.

### Wheel Care

- The wheels can be cleaned using a damp cloth. They will need to be dried completely with a soft towel or cloth.

## STORING

- Sunshine can fade seat fabric and dry out tires, so storing your stroller indoors will prolong its good looks.
- DO NOT store outside.
- Ensure that the stroller is dry before storing for prolonged periods.
- Always store the stroller in a dry environment.
- Store the stroller in a safe place when not in use (i.e. where children cannot play with it).
- DO NOT place heavy objects on top of the stroller.
- DO NOT store the stroller near a direct heat source such as a radiator or fire.

## Baby Jogger's Limited Lifetime Warranty:

Baby Jogger warrants that the frame is free of manufacturer defects for the lifetime of the product. Manufacturer's defects include but are not limited to the breaking of welds and frame tube damage. Textile or soft side materials and all other components shall be warranted for one year from the date of purchase (except for tubes and tires). Proof of purchase is required to make a warranty claim and the warranty is only extended to the original purchaser.

### THIS WARRANTY DOES NOT COVER:

- Normal wear and tear
- Corrosion or rust
- Incorrect assembly, or the installation of third party parts or accessories not compatible with the original design
- Accidental or intentional damage, abuse or neglect, or use on stairs or escalators.
- Commercial use
- Improper storage/care of the unit

This warranty specifically excludes claims for indirect, incidental, or consequential damages. The implied warranties of merchantability and fitness for a particular purpose is according to the specific warranty period for this model unit at time of purchase. Some states do not allow the exclusion or limitation of incidental or consequential damages, so the above limitations or exclusions may not apply to you. This warranty gives you specific legal rights, and you may also have other rights which vary from state to state. To know what your legal rights are in your state, consult your local or state consumer affairs office or your State's Attorney General.

If your stroller was purchased outside of the United States, please contact the distributor in the country nearest you. Their contact information can be found on our website at <http://www.babyjogger.com/retailers/#international>. Claims for warranty outside of the country in which the product was purchased may incur shipping charges.



NOTE: When contacting Baby Jogger distributor regarding your stroller, please have your stroller's serial number and model number ready. They can be found on the inside of the rear leg.



NOTES:

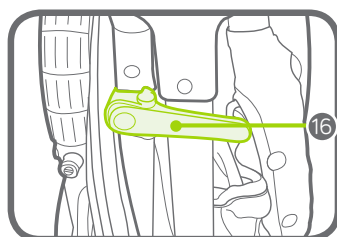
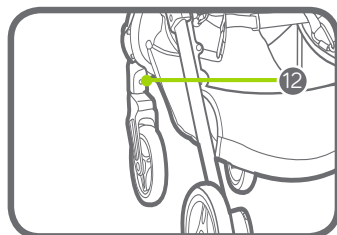
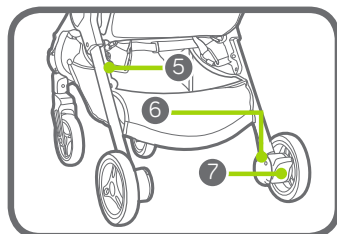
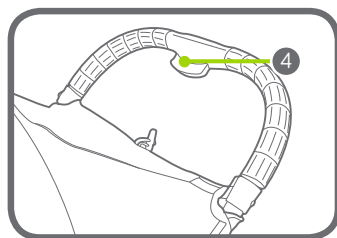
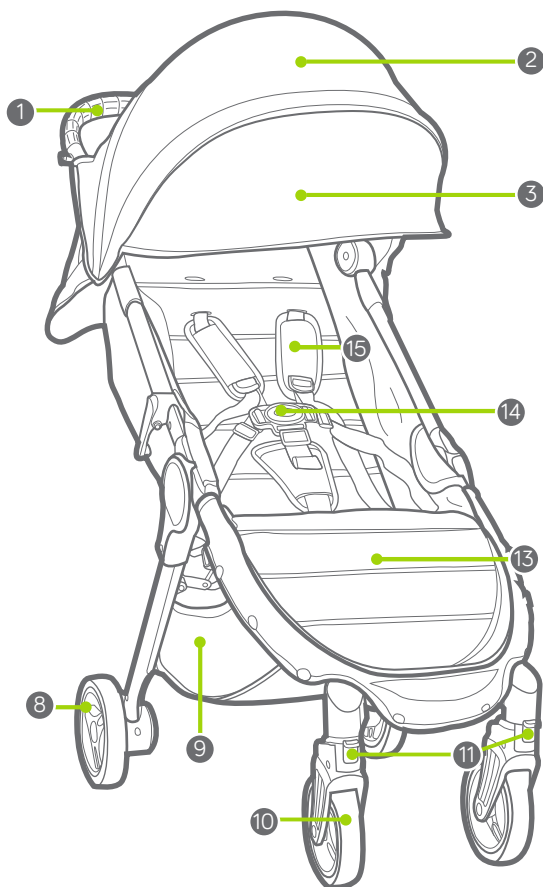

- |   |                                     |    |                                   |
|---|-------------------------------------|----|-----------------------------------|
| 1 | Guidon                              | 9  | Panier de rangement               |
| 2 | Capote                              | 10 | Roue avant                        |
| 3 | Extension de capote                 | 11 | Pivot/Verrou                      |
| 4 | Bouton de repliage de guidon        | 12 | Bouton de déblocage de roue avant |
| 5 | Bouton de déverrouillage            | 13 | Repose-pieds                      |
| 6 | Bouton de déblocage de roue arrière | 14 | Boucle de harnais                 |
| 7 | Frein de stationnement              | 15 | Coussinets de harnais             |
| 8 | Roue arrière                        | 16 | Auto-verrouillage                 |

## MISE EN GARDE

**IMPORTANT** - Conservez ces instructions pour référence ultérieure. Lisez soigneusement ces instructions avant toute utilisation. La sécurité de votre enfant risque d'être affectée si vous ne suivez pas ces instructions.

### POUSSETTE SIMPLE

- Cette poussette ne peut accommoder qu'un seul enfant. NE laissez JAMAIS plus d'un enfant à la fois sur cette poussette.
- Cette unité de siège ne convient pas aux enfants âgés de moins de 6 mois. Le poids maximum est de 15 kg, la hauteur maximale est de 101,6 cm.
- La charge de poids totale recommandée pour cette poussette est de 23 kg. 15 kg dans le siège, 1 kg dans la poche arrière du siège et 7 kg dans le panier.
- Ce produit n'est pas adapté pour faire de la course ou du patinage.
- Ne laissez jamais un enfant sans surveillance.
- Utilisez toujours le système de sangle.
- Pour éviter les blessures, veillez à ce que l'enfant soit maintenu à l'écart lorsque vous déployez et pliez ce produit.
- Ne laissez pas un enfant jouer avec ce produit.
- Les paquets ou accessoires, ou les deux, placés sur l'unité peuvent rendre l'unité instable.
- Toute charge fixée à la poignée, à l'arrière du siège ou sur les côtés de la poussette nuira à la stabilité du produit.
- Vérifiez que tous les dispositifs de verrouillage sont bien enclenchés avant toute utilisation.
- Verrouillez les freins avant de mettre l'enfant dans ou de le sortir de la poussette, et lorsque la poussette ne bouge pas.
- La poussette n'est pas destinée à être utilisée pour transporter les enfants dans les escaliers ou les escalators. Les dommages résultant sur la poussette ne seront pas couverts par la garantie.
- Cette poussette ne remplace pas un berceau ou un lit. Si votre enfant a besoin de dormir, il doit être placé dans un landau, berceau ou lit approprié.
- Les accessoires qui ne sont pas approuvés par Baby Jogger ne devront pas être utilisés.
- Faites attention aux voitures - ne supposez jamais qu'un conducteur peut vous voir, vous et votre enfant.
- Le passager devra rester assis (pas de position debout dans la poussette).
- Utilisez uniquement des pièces de rechange fournies ou approuvées par Baby Jogger.

## CADRE

- 1 Déballez le cadre de poussette du carton et mettez les roues de côté. Déverrouillez la poussette en tirant sur le levier d'auto-verrouillage.
- 2 Soulevez le repose-pieds en l'écartant du cadre inférieur. Ensuite, soulevez le guidon en l'écartant du siège. La poussette se verrouillera en place et un déclic retentira.

**⚠️ AVERTISSEMENT** : Vérifiez que tous les dispositifs de verrouillage sont bien enclenchés avant toute utilisation.

## ROUE AVANT

### 4 Installation

- Déposez la poussette sur son dos de sorte que le guidon repose sur le sol.
- Attachez la roue avant en la faisant glisser dans la monture de roue avant jusqu'à ce qu'elle s'enclenche. Tirez délicatement sur la roue avant pour vous assurer qu'elle est correctement attachée.

### 5 Dépose

- Tout en appuyant sur le bouton de déblocage de la roue avant, faites délicatement glisser la roue avant hors de la monture de roue avant.

## FONCTION PIVOTANTE

- 6 Appuyez sur le bouton de verrou pivot vers le haut pour verrouiller la roue avant en position fixe.
- 7 Appuyez sur le bouton de verrou pivot vers le bas pour permettre à l'ensemble de roue avant de pivoter.

**⚠️ AVERTISSEMENT** : Pour mettre l'enfant dans la poussette ou le faire sortir, verrouillez la roue avant en position fixe. Bien que la roue avant de votre poussette se verrouille, elle n'est pas prévue pour faire du jogging ou des exercices.

## ROUES ARRIÈRE

### 8 Installation

- Alignez l'essieu de roue arrière sur la monture de roue sur le cadre de la poussette et insérez-le dans la monture de roue jusqu'à ce qu'il se verrouille en place. Un déclic retentira.
- Tirez délicatement sur la roue arrière pour vous assurer qu'elle est correctement attachée.

### 9 Dépose

- Tout en appuyant sur le bouton de déblocage de la roue, faites délicatement glisser la roue arrière hors de la monture de roue.

## FREIN

- 10 Pour verrouiller les freins : appuyez sur le levier de frein pour enclencher les freins.
- 11 Pour déverrouiller les freins : relevez le levier de frein.

**⚠️ AVERTISSEMENT** : Verrouillez les freins avant de mettre l'enfant dans ou de le sortir de la poussette, et lorsque la poussette ne bouge pas.

## CAPOTE

- 12 Poussez vers l'avant pour ouvrir la capote, poussez vers l'arrière pour la fermer.
- 13 Pour utiliser l'extension de capote : tirez l'extension en la sortant de sous la capote jusqu'à ce qu'elle s'enclenche en place, enfoncez l'extension sous la capote principale pour la dissimuler.

## RÉGLAGE DU HARNAIS DE SÉCURITÉ

- 14 À partir de l'arrière du siège, détachez la bande de fixation et ouvrez la poche pour localiser l'obturateur carré en plastique. Faites tourner l'obturateur et passez-le à travers les ouvertures dans le panneau en polyéthylène et le tissu du siège.

15 Réinsérez l'obturateur à l'ouverture du siège le plus près des épaules de l'enfant. Faites repasser par le tissu du siège et le panneau en polyéthylène. Tirez sur la sangle pour vous assurer que l'obturateur est verrouillé. Répétez des deux côtés.

**⚠️ AVERTISSEMENT** : Évitez les risques d'accidents graves dus à une chute ou à une glissade hors du siège. Réglez et fixez toujours correctement le harnais de sécurité.

**⚠️ AVERTISSEMENT** : Utilisez toujours la sangle de l'entre-jambe en association avec les sangles des épaules et la ceinture.

16 Faites glisser les coussinets de harnais vers le haut pour accéder au guide en plastique sur la sangle.

17 Tenez le guide en plastique et tirez la sangle pour serrer ou desserrer.

### UTILISATION DU HARNAIS DE SÉCURITÉ

18 Insérez la boucle de sangle latérale dans la boucle du harnais des deux côtés.

19 Insérez les boucles du harnais et de la sangle latérale connectées dans les côtés de la boucle d'entre-jambe.

20 Appuyez sur le bouton sur la boucle d'entre-jambe pour débloquent.

### INCLINAISON DU SIÈGE

21 Pincez la pince derrière le siège et faites-la glisser vers le bas à l'inclinaison souhaitée.

22 Tirez le siège vers le bas des deux côtés pour correspondre à la position de la pince. Inverser les étapes pour revenir en position verticale.

**⚠️ AVERTISSEMENT**: Pour ajuster le siège de la poussette, veillez à ce que la tête, les bras et les jambes

de l'enfant se trouvent à l'écart des pièces du siège en mouvement et du cadre de la poussette.

### DÉPOSE DU PANIER

23 Détachez les agrafes du panier de l'avant, de l'arrière et du dessous de la barre de support arrière.

### PLIAGE

- Retirez l'enfant du siège.
  - Retirez tous les accessoires et tous les articles du panier.
- 24 Appuyez sur le bouton de dépliage sur le guidon et pliez le cadre vers l'avant.
- 25 Appuyez sur le bouton de déverrouillage rouge
- 26 Tirez sur la poignée de pliage « Tirer pour plier » et laissez le cadre se replier.
- 27 Veillez à ce que le levier d'auto-verrouillage s'enclenche en place.

### DÉPOSE DU TISSU DE SIÈGE

28 Détachez le tissu de siège du cadre du siège des deux côtés.

29 À partir du dessous du siège, détachez la bande Velcro et faites glisser la bande dans l'anneau en D.

30 Retirez la poignée de pliage « Tirer pour plier » du cadre en détachant les mousquetons du triangle et faites glisser les sangles à travers le siège.

31 Faites sortir le tissu de siège des canaux dans le cadre.

### SAC DE TRANSPORT

32 Ouvrez la fermeture-éclair de la poche de rangement du sac de transport, pliez votre poussette, placez la poussette dans le sac de transport.

33 Entreposage du sac de transport : pliez le sac de transport très serré, placez-le dans la poche de rangement et fermez la fermeture-éclair de la poche.

# ENTRETIEN ET MAINTENANCE

Pour préserver la longévité de votre poussette, il est important d'effectuer une maintenance simple et périodique. De temps à autre, assurez-vous que les joints et zones de pliage sont toujours en bon état. Si vous entendez un grincement ou sentez une certaine tension, vous pouvez emporter votre poussette au revendeur local de vélos pour une lubrification additionnelle. Toutes les réparations ne doivent être effectuées que par un concessionnaire agréé.

## LAVAGE

### Tissu du siège

- Le siège de la poussette peut être lavé en machine à l'eau froide avec un détergent doux.
- Veillez à retirer le cadre en métal et les panneaux en PE du siège avant de le laver.
- N'utilisez ni solvants, ni matériaux de nettoyage caustiques ou abrasifs.
- Pour minimiser le rétrécissement, il suffit de rattacher le siège au cadre pour le faire sécher.
- Ne pressez ni repassez, nettoyez à sec, séchez au séchoir ni essorez le tissu.
- Si la housse du siège a besoin d'être remplacée, utilisez uniquement des pièces d'un revendeur agréé Baby Jogger. Elles sont les seules à être garanties pour avoir été testées pour sécurité et conçues pour convenir à ce siège.

### Pièces en plastique / métal

- Essuyez à l'aide d'un savon doux et d'eau chaude.
- Vous ne devez ni retirer ni démonter ni modifier quelque pièce que ce soit du mécanisme de pliage du siège ou des freins.

## Entretien des roues

- Les roues peuvent être nettoyées à l'aide d'un chiffon humide. Elles devront être complètement séchées avec une serviette ou un chiffon doux.

## ENTREPOSAGE

- Le soleil peut décolorer le tissu du siège et dessécher les pneus, il est donc important d'entreposer votre poussette à l'intérieur pour prolonger son bel aspect.
- N'entreposez PAS la poussette à l'extérieur.
- Veillez à ce que la poussette soit bien sèche avant de l'entreposer pour de longues durées.
- Entreposez toujours la poussette dans un milieu sec.
- Entreposez la poussette dans un lieu sûr lorsqu'elle n'est pas utilisée (c'est-à-dire où les enfants ne peuvent pas jouer avec).
- NE placez PAS d'objets lourds sur le dessus de la poussette.
- N'entreposez PAS la poussette à proximité d'une source de chaleur directe telle qu'un radiateur ou un feu.

# GARANTIE À VIE LIMITÉE DE BABY JOGGER

Baby Jogger garantit que le cadre est exempt de défauts de fabrication pour la durée de vie du produit. Les défauts de fabrication incluent, mais sans s'y limiter, la cassure des soudures et les dommages des tubes du cadre. Les matériaux en textile ou souples et tous les autres composants seront garantis pendant un an à compter de la date d'achat (à l'exception des tubes et des pneus). Une preuve d'achat est exigée pour effectuer une réclamation de garantie et la garantie n'est étendue qu'à l'acheteur original.

LA PRÉSENTE GARANTIE NE COUVRE PAS CE QUI SUIT :

- L'usure normale
- La corrosion ou la rouille
- Un assemblage incorrect ou l'installation de pièces ou d'accessoires tiers incompatibles avec le modèle d'origine
- Dommage accidentel ou intentionnel, abus ou négligence, ou utilisations sur des escaliers ou escalators.
- Un usage commercial
- Un rangement/entretien incorrect du dispositif

Cette garantie exclut spécifiquement les réclamations pour dommages indirects, accessoires ou consécutifs. Les garanties tacites de qualité marchande et d'adaptation à un usage particulier sont conformes à la période de garantie spécifique pour ce modèle au moment de l'achat. Certains États ne permettant pas l'exclusion ou la limitation de dommages accessoires ou consécutifs, les limitations ou exclusions ci-dessus peuvent ne pas s'appliquer à votre cas. La présente garantie vous donne des droits juridiques spécifiques et vous pouvez également disposer d'autres droits qui varient d'une juridiction à une autre. Pour savoir quels sont vos droits juridiques dans votre État, consultez votre bureau des affaires de consommateurs local ou de l'État ou le procureur général de votre État.

Si votre poussette a été achetée en-dehors des États-Unis, veuillez contacter le distributeur dans le pays le plus proche de vous. Ses coordonnées figurent sur notre site Web à <http://www.babyjogger.com/retailers/#international>. Les recours en garantie en-dehors du pays dans lequel le produit a été acheté peuvent entraîner des frais d'expédition.



REMARQUE : Lorsque que vous contactez le distributeur Baby Jogger au sujet de votre poussette, veuillez avoir le numéro de série et le numéro de modèle de la poussette à votre disposition. Ils se trouvent à l'intérieur du pied arrière.

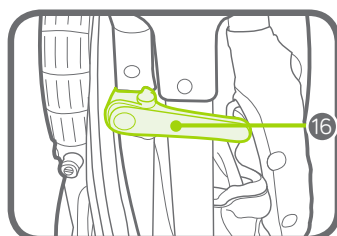
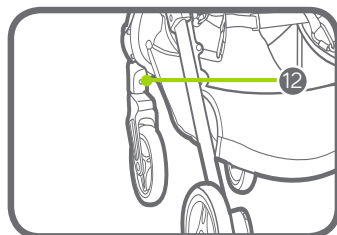
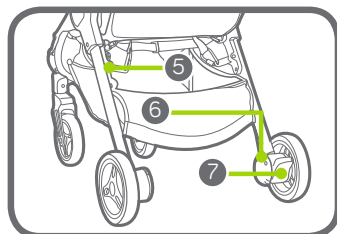
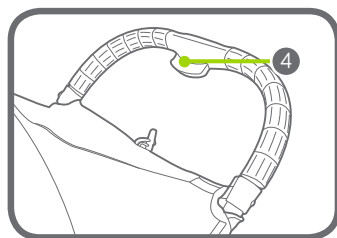
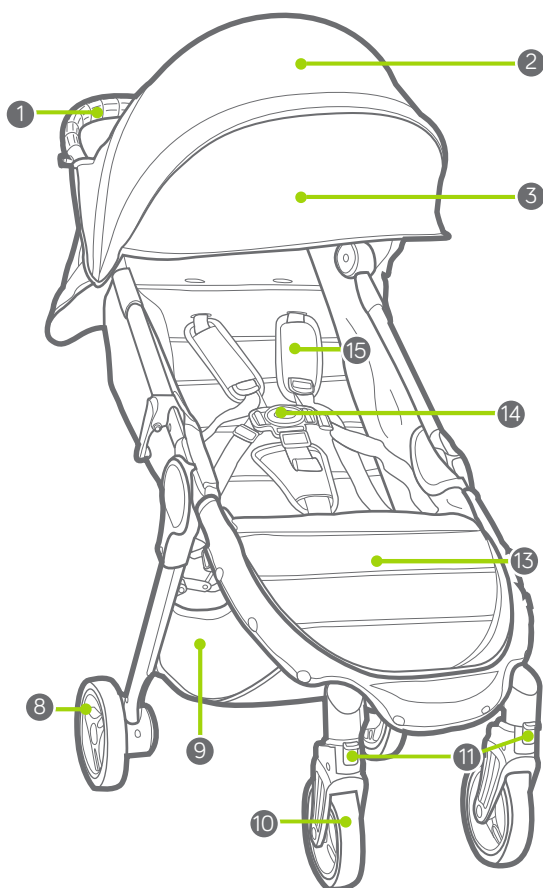

- |   |  |    |  |
|---|--|----|--|
| 1 | Manillar                                   | 9  | Cesta de almacenamiento                      |
| 2 | Capota                                     | 10 | Rueda delantera                              |
| 3 | Extensión de la capota                     | 11 | Giro/Bloqueo                                 |
| 4 | Botón de plegado del manillar              | 12 | Botón de desbloqueo de las ruedas delanteras |
| 5 | Botón de liberación del bloqueo            | 13 | Huevo para los pies                          |
| 6 | Botón de desbloqueo de las ruedas traseras | 14 | Hebilla del arnés                            |
| 7 | Freno de estacionamiento                   | 15 | Almohadillas del arnés                       |
| 8 | Rueda trasera                              | 16 | Bloqueo automático                           |



## ADVERTENCIA

**IMPORTANTE** - Conserve estas instrucciones para referencia futura. Lea estas instrucciones detenidamente antes de utilizar el producto. La seguridad del niño puede verse afectada si no se siguen estas instrucciones.

### CARRITO INDIVIDUAL

- Este carrito es para un solo pasajero. No permita NUNCA que se sienta más de un niño a la vez en este carrito.
- Esta silla no es apta para niños de menos de 6 meses. El peso máximo es de 15 kg (33 lbs.); la estatura máxima es de 101,6 cm (40 pulg.).
- La carga de peso total recomendada para este carrito es de 23 kg (50 lb), 15 kg (33 lb) en la silla, 1 kg (2 lbs.) en el bolsillo del respaldo de la silla y 7 kg (15 lb) en la cesta.
- Este carrito no es apto para correr o ir en skateboard.
- No deje nunca al niño sin supervisión.
- Utilice siempre el sistema de retención.
- Para evitar lesiones, asegúrese de que al desplegar y plegar este producto su hijo no esté cerca.
- No permita que su hijo juegue con este producto.
- La colocación de paquetes o artículos accesorios, o de ambos, en la unidad puede provocar la inestabilidad de esta.
- Cualquier carga aplicada sobre el manillar o sobre la parte posterior del respaldo o sobre los lados de la silla de paseo afectará la estabilidad del producto.
- Antes de usarla, asegúrese de que todos los dispositivos de bloqueo estén acoplados.
- Bloquee los frenos antes de colocar o sacar a su hijo y siempre que el carrito esté parado.
- El carrito no debe utilizarse para transportar a niños al subir o bajar escaleras o escaleras mecánicas. Los daños provocados al carrito no estarán cubiertos por la garantía.
- Este carrito no sustituye a una cuna o a una cama. Si su hijo tiene que dormir, deberá colocarlo en una cama, una cuna o en un capazo apropiado.
- No deberán usarse accesorios que no estén aprobados por Baby Jogger.
- Cuidado con los coches, no asuma nunca que un conductor puede verles a usted y a su hijo.
- El pasajero permanecerá sentado (y no de pie en el carrito).
- Utilice únicamente las piezas de recambio que le proporcione o apruebe Baby Jogger.

## BASTIDOR

- 1 Desembale el bastidor del carrito de la caja y aparte las ruedas. Desbloquee el carrito tirando de la palanca de bloqueo automático.
- 2 Levante el hueco para los pies y la silla alejándolos del bastidor inferior. A continuación, levante el manillar alejándolo de la silla. Oirá un chasquido cuando el carrito encaje en su sitio.
- 3 Coloque el carrito en posición vertical.

**⚠ ADVERTENCIA:** Antes de usarla, asegúrese de que todos los dispositivos de bloqueo estén acoplados.

## RUEDA DELANTERA

### 4 Instalación

- Coloque el carrito con el respaldo en el suelo de manera que el manillar descansa en el suelo.
- Acople la rueda delantera deslizándola hacia el soporte de la rueda delantera hasta oír un chasquido. Tire suavemente de la rueda delantera para asegurarse de que esté correctamente acoplada.

### 5 Desmontaje

- Deslice con cuidado la rueda delantera para extraerla del soporte de la rueda delantera al tiempo que presiona el botón de desbloqueo de la rueda delantera.

## CARACTERÍSTICA DE GIRO

- 6 Empuje el botón de bloqueo de giro hacia arriba para bloquear la rueda delantera en una posición fija.
- 7 Presione el botón de bloqueo de giro hacia abajo para permitir el giro del conjunto de rueda delantera.

**⚠ ADVERTENCIA:** Al colocar y sacar al niño, bloquee la rueda delantera en una posición fija. Si bien la rueda delantera de su carrito se bloquea, no ha sido diseñado para correr o hacer ejercicio con él.

## RUEDAS TRASERAS

### 8 Instalación

- Alinee el eje de las ruedas traseras con el soporte de la rueda en el bastidor del carrito e insértelo en el soporte de la rueda hasta que encaje en su sitio. Oirá un chasquido.
- Tire con suavidad de la rueda trasera para asegurarse de que esté correctamente acoplada.

### 9 Desmontaje

- Deslice con cuidado la rueda trasera para extraerla del soporte de la rueda al tiempo que presiona el botón de desbloqueo de la rueda.

## FRENO

10 Para bloquear los frenos: empuje hacia abajo la palanca del freno para acoplar los frenos.

11 Para desbloquear los frenos: levante la palanca del freno.

**⚠ ADVERTENCIA:** Bloquee los frenos antes de colocar o sacar a su hijo y siempre que el carrito esté parado.

## CAPOTA

12 Empuje hacia delante para abrir la capota, empuje hacia atrás para cerrar la capota.

13 Uso de la extensión de la capota: tire de la extensión situada debajo de la capota hasta que encaje en su sitio, empuje la extensión bajo la capota principal para ocultarla.

## AJUSTE DEL ARNÉS DE SEGURIDAD

14 Desde el respaldo de la silla, suelte la tira de fijación y abra el bolsillo para localizar el tope cuadrado de plástico. Gire el tope y páselo a través de las aberturas del tablero de polietileno y la tela de la silla.

15 Vuelva a insertar el tope en la abertura de la silla que se encuentra más cerca de los hombros del niño. Pásela a través de la tela de la silla y el tablero de polietileno. Tire de

la correa para asegurarse de que el tope esté bloqueado. Repita a ambos lados.

**⚠️ ADVERTENCIA:** Evite lesiones graves provocadas por caídas o resbalones. Ajuste y abroche siempre de manera correcta el arnés de seguridad.

**⚠️ ADVERTENCIA:** Utilice siempre la correa de la entrepierna en combinación con las correas del hombro y el cinturón para la cintura.

16 Deslice las almohadillas del arnés hacia arriba para acceder a la guía de plástico en la correa.

17 Sostenga la guía de plástico y tire de la correa para apretarla o aflojarla.

#### USO DEL ARNÉS DE SEGURIDAD

18 Inserte la hebilla de la correa lateral en la hebilla del arnés a ambos lados.

19 Inserte el arnés conectado y las hebillas de las correas laterales en los laterales de la hebilla de la entrepierna.

20 Presione el botón de la hebilla de la entrepierna para soltarlo.

#### RECLINE LA SILLA

21 Pellizque la abrazadera situada detrás de la silla y deslice hacia abajo hasta lograr la inclinación deseada.

22 Empuje el asiento hacia abajo a ambos lados hasta alcanzar la posición de la abrazadera. Invierta los pasos para regresar a la posición vertical.

**⚠️ ADVERTENCIA:** Al realizar ajustes en la silla del carrito, asegúrese de que la cabeza, los brazos y las piernas del niño estén alejados de las piezas móviles de la silla y del bastidor del carrito.

#### RETIRADA DE LA CESTA

23 Desabroche los broches a presión de la cesta situados en la parte delantera, trasera y debajo de la barra de apoyo trasera.

#### PLEGADO

- Saque al niño de la silla.
- Retire todas las fijaciones y todos los artículos de la cesta.

24 Apriete el botón de plegado del manillar y pliegue el bastidor hacia delante.

25 Empuje el botón de desbloqueo rojo.

26 Tire hacia arriba del asa de plegado "Pull to Fold" (tirar para plegar) hasta que el bastidor se pliegue.

27 Asegúrese de que la palanca de bloqueo automático encaje en su sitio, oirá un chasquido.

#### RETIRADA DE LA TELA DE LA SILLA

28 Desabroche la tela de la silla del bastidor de la silla a ambos lados.

29 Desabroche el gancho y bucle situado en la parte inferior de la silla y deslice la tira a través de la anilla en forma de D.

30 Retire el asa de plegado "Pull to Fold" (tirar para plegar) del bastidor desabrochando los mosquetones del triángulo y deslice las tiras por la silla.

31 Retire la tela de la silla de los canales del bastidor.

#### BOLSA DE TRANSPORTE

32 Abra la cremallera del bolsillo de almacenamiento de la bolsa de transporte, pliegue el carrito, coloque el carrito dentro de la bolsa de transporte.

33 Para guardar la bolsa de transporte: Pliegue bien apretada la bolsa de transporte, colóquela dentro del bolsillo de almacenamiento y cierre la cremallera del bolsillo.

# CUIDADO Y MANTENIMIENTO

A fin de mantener la vida útil de su carrito, es importante realizar un mantenimiento periódico sencillo. Asegúrese de comprobar de vez en cuando que las uniones y las áreas de plegado sigan estando en buen estado. Si oye cualquier chirrido o siente tensión, puede llevar el carrito a una tienda de bicicletas local para su lubricación. Todas las reparaciones deben ser realizadas solo por un distribuidor autorizado.

## LAVADO

### Tela de la silla

- Puede lavar a máquina la silla del carrito en agua fría con un detergente suave.
- Antes de lavarla, asegúrese de retirar el bastidor metálico y el tablero de polietileno de la silla.
- No utilice disolventes ni materiales de limpieza cáusticos o abrasivos.
- Para evitar que encoja, tan solo tiene que volver a montar la silla en el bastidor para que se seque.
- No presione, planche, limpie en seco, seque en secadora ni retuerza la tela.
- Si fuera necesario sustituir las fundas de la silla utilice solo componentes de un distribuidor autorizado de Baby Jogger. Son las únicas con garantía de que cuentan con seguridad comprobada y diseñadas para ajustarse a esta silla.

### Piezas de plástico/metal

- Limpie con un jabón suave y agua templada.
- No debe retirar, desmontar ni modificar ninguna pieza de los frenos ni del mecanismo de plegado de la silla.

### Cuidado de las ruedas

- Las ruedas pueden limpiarse con un paño mojado. Tendrá que secarlas por completo con un paño o con una toalla suaves.

## ALMACENAMIENTO

- La luz del sol puede decolorar la tela de la silla y secar los neumáticos por lo que guardar el carrito en el interior prolongará su buen aspecto.
- NO lo guarde en un espacio al aire libre.
- Antes de guardar el carrito durante periodos prolongados, asegúrese de que esté seco.
- Guarde siempre el carrito en un lugar seco.
- Guarde el carrito en un sitio seguro cuando no vaya a utilizarlo (es decir, donde los niños no puedan jugar con él).
- NO coloque objetos pesados sobre la silla.
- NO guarde el carrito cerca de una fuente de calor directa como por ejemplo un radiador o cerca del fuego.

# Garantía limitada de por vida de Baby Jogger

Baby Jogger garantiza que el bastidor está libre de defectos del fabricante durante la vida útil del producto. Los defectos del fabricante incluyen, a título enunciativo, la ruptura de las soldaduras y daños al tubo del bastidor. Los materiales laterales suaves o textiles y todos los demás componentes estarán garantizados durante un año desde la fecha de compra (salvo los tubos y neumáticos). Se necesita el comprobante de compra para realizar una reclamación de garantía y la garantía solo se extiende al comprador original.

## ESTA GARANTÍA NO CUBRE:

- Desgaste normal
- Corrosión u óxido
- Montaje incorrecto o la instalación de piezas o accesorios de terceros que no sean compatibles con el diseño original
- Daño, abuso o negligencia accidentales o intencionados, o el uso en escaleras o escaleras mecánicas.
- Uso comercial
- Almacenamiento o cuidado inadecuados de la unidad

Esta garantía excluye específicamente las reclamaciones por daños indirectos, incidentales o consecuenciales. Las garantías implícitas de comerciabilidad e idoneidad para un fin en particular son para el periodo de garantía específico para esta unidad de modelo en el momento de la compra. Algunos estados no permiten la exclusión o limitación de daños incidentales o consecuentes, por lo que las limitaciones o exclusiones podrían no ser aplicables a su caso. Esta garantía le ofrece derechos legales específicos y podría tener otros derechos que varían de un estado a otro. Para conocer cuáles son sus derechos legales en su estado, consulte con su oficina de consumo estatal o con el Fiscal General de su estado.

Si compró su carrito fuera de Estados Unidos, póngase en contacto con el distribuidor del país más cercano. Podrá encontrar su información de contacto en nuestra página web en <http://www.babyjogger.com/retailers/#international>. Las reclamaciones de garantía fuera del país donde se compró el producto podrían generar gastos de envío.



NOTA: Cuando se ponga en contacto con su distribuidor de Baby Jogger en relación con su carrito, tenga a mano el número de serie y el número de modelo de su carrito. Se pueden encontrar estos números en el interior de la pata trasera.

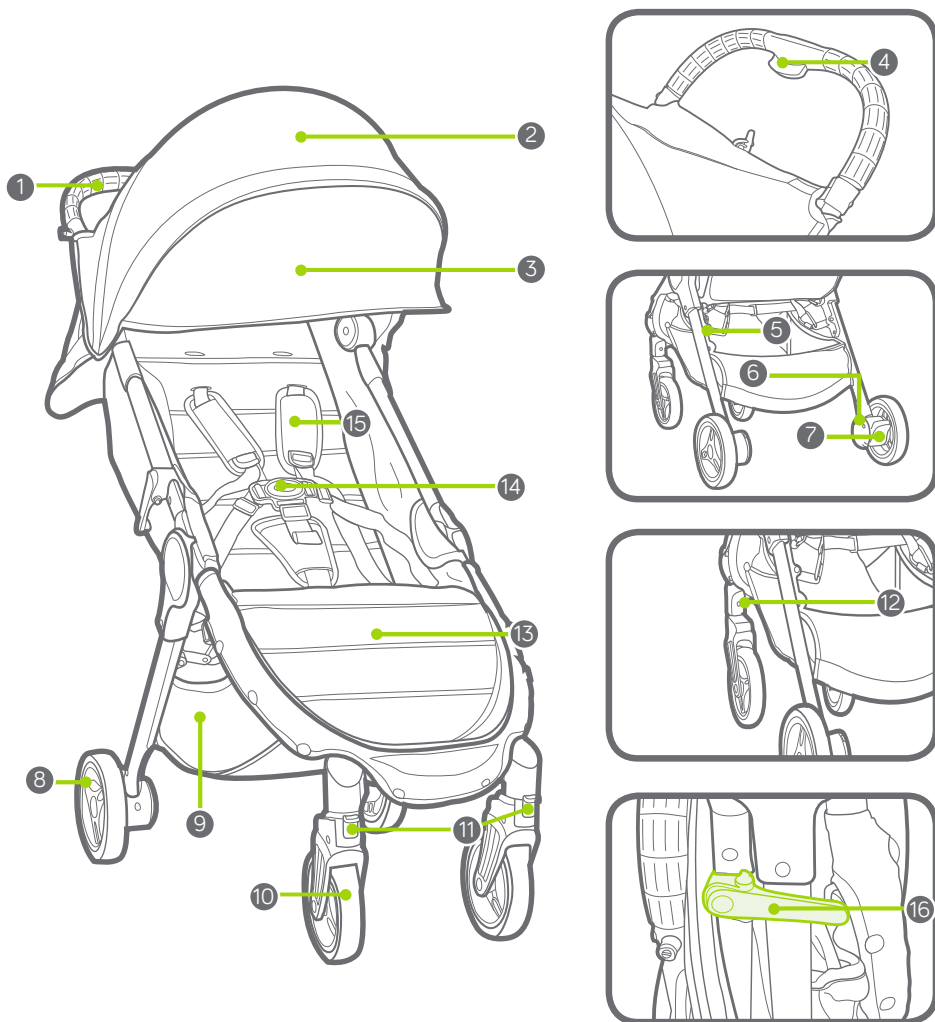

- |   |                                       |    |                                      |
|---|---------------------------------------|----|--------------------------------------|
| 1 | Manubrio                              | 9  | Cestino portaoggetti                 |
| 2 | Capottina                             | 10 | Ruota anteriore                      |
| 3 | Prolunga della capottina              | 11 | Perno girevole/Blocco                |
| 4 | Pulsante per chiudere il manubrio     | 12 | Pulsante di rilascio ruota anteriore |
| 5 | Pulsante di sblocco                   | 13 | Vano gambe                           |
| 6 | Pulsante di rilascio ruota posteriore | 14 | Fibbia spallacci                     |
| 7 | Freno di stazionamento                | 15 | Imbottitura spallacci                |
| 8 | Ruota posteriore                      | 16 | Blocco automatico                    |

## AVVERTENZA

**IMPORTANTE** - Tenere queste istruzioni a portata di mano.

Leggere con cura queste istruzioni prima dell'uso. Il mancato rispetto di queste istruzioni potrebbe compromettere la sicurezza del bambino.

### PASSEGGINO SINGOLO

- Questo passeggino è destinato ad un solo bambino. MAI far salire più di un bambino per volta su questo seggiolino.
- Questo passeggino non è adatto per bambini di età inferiore a 6 mesi. Il peso massimo consentito è 33 libbre (15 kg); l'altezza massima è 40 pollici (101,6 cm).
- Il peso totale raccomandato per questo passeggino è 50 libbre (23 kg): 33 libbre (15 kg) nel sedile, 2 libbre (1 kg) nella tasca sul retro e 15 libbre (7 kg) nel cestino.
- Questo passeggino non è adatto per correre o pattinare.
- Non lasciare mai il bambino senza sorveglianza.
- Utilizzare sempre il dispositivo di sicurezza.
- Per evitare ferite, tenere a distanza il bambino durante l'apertura e la chiusura di questo prodotto.
- Non lasciare che il bambino giochi con questo prodotto.
- Pacchetti o accessori, o entrambi, collocati sul passeggino potrebbero provocarne l'instabilità.
- Prima dell'uso, verificare che tutti i dispositivi di blocco siano inseriti.
- Bloccare i freni prima di collocare il bambino nel passeggino o di estrarlo da esso, nonché ogni volta che il passeggino non è in movimento.
- Qualsiasi carico appeso alla maniglia e/o alla parte posteriore dello schienale e/o ai lati del veicolo può comprometterne la stabilità.
- Il passeggino non è destinato al trasporto di bambini su scale o scale mobili. Eventuali danni al passeggino non saranno coperti dalla garanzia.
- Questo passeggino non sostituisce un lettino o un letto. Se il bambino ha bisogno di dormire, deve essere spostato in una carrozzina, un lettino o un letto adatti.
- È vietato l'uso di accessori non approvati da Baby Jogger.
- Attenzione alle auto - evitate di supporre che un guidatore possa vedere voi e il bambino.
- Il bambino deve restare seduto (mai in piedi nel passeggino).
- Usare solo ricambi forniti e approvati dal Baby Jogger.

## TELAIO

- 1 Disimballare il telaio del passeggino e mettere da parte le ruote. Sbloccare il passeggino tirando la leva di blocco automatico.
- 2 Sollevare il vano gambe e il sedile allontanandoli dal telaio inferiore. In seguito, sollevare il manubrio allontanandolo dal sedile. Il passeggino si bloccherà in posizione e si sentirà uno scatto.
- 3 Collocare il passeggino in posizione eretta.

**⚠ AVVERTENZA:** Prima dell'uso, verificare che tutti i dispositivi di blocco siano inseriti.

## RUOTA ANTERIORE

### 4 Installazione

- Posare il passeggino sullo schienale in modo che il manubrio poggi sul pavimento.
- Inserire la ruota anteriore facendola scorrere nell'apposito attacco finché non scatta in posizione. Tirare delicatamente la ruota anteriore per assicurarsi che sia fissata correttamente.

### 5 Rimozione

- Premere il pulsante di rilascio della ruota anteriore e, al contempo, estrarre delicatamente la ruota dall'apposito attacco.

## FUNZIONE DI ROTAZIONE

- 6 Sollevare il pulsante di perno girevole/blocco per bloccare la ruota anteriore in posizione fissa.
- 7 Premere il pulsante di perno girevole/blocco per permettere la rotazione al gruppo ruota anteriore.

**⚠ AVVERTENZA:** Quando il bambino viene collocato nel passeggino o ne viene estratto, bloccare la ruota anteriore in posizione fissa. Sebbene la ruota anteriore del passeggino possa essere bloccata,

ciò non è inteso per fare jogging o esercizio fisico.

## RUOTE POSTERIORI

### 8 Installazione

- Allineare l'asse delle ruote posteriori con l'attacco ruote sul telaio del passeggino e inserirlo in tale attacco finché non si blocca in posizione. Si sentirà uno scatto.
- Tirare delicatamente la ruota posteriore per assicurarsi che sia fissata correttamente.

### 9 Rimozione

- Premere il pulsante di rilascio ruote e, al contempo, estrarre delicatamente la ruota posteriore dall'apposito attacco.

## FRENO

- 10 Per bloccare i freni: premere la leva dei freni per innestare i freni stessi.
- 11 Per sbloccare i freni: sollevare la leva dei freni.

**⚠ AVVERTENZA:** Bloccare i freni prima di collocare il bambino nel passeggino o di estrarlo da esso, nonché ogni volta che il passeggino non è in movimento.

## CAPOTTINA

- 12 Tirare in avanti per aprire la capottina; spingere indietro per chiudere la capottina.
- 13 Per utilizzare la prolunga della capottina: estrarre la prolunga da sotto la capottina finché non scatta in posizione; spingere la prolunga sotto la capottina principale per reinserirla nella posizione originaria.

## REGOLAZIONE DELLA CINTURA DI SICUREZZA

- 14 Dallo schienale del sedile, allentare la strip di fissaggio e aprire la tasca per individuare il fermo quadrato di plastica. Ruotare il fermo e passare attraverso le aperture nel pannello in PE e nel tessuto del sedile.



- 15 Reinserire il fermo nell'apertura più vicina alle spalle del bambino. Ripassare attraverso il tessuto del sedile e il pannello in PE. Tirare la strip per assicurarsi che il fermo sia bloccato. Ripetere l'operazione su entrambi i lati.

**⚠ AVVERTENZA:** Evitare di incorrere in lesioni gravi in caso di caduta o scivolamento. Regolare e tendere sempre correttamente la cintura di sicurezza.

**⚠ AVVERTENZA:** Utilizzare sempre la fascetta delle bretelle abbinata agli spillacci e alla cintura in vita.

- 16 Far scorrere verso l'alto l'imbottitura degli spillacci per accedere alla guida sulla fascetta.
- 17 Tenere la guida in plastica e tirare la fascetta per stringerla o allentarla.

#### USO DELLA CINTURA DI SICUREZZA

- 18 Inserire la cinghia delle fascette laterali nella cinghia della cintura su entrambi i lati.
- 19 Inserire le cinghie collegate di cintura e fascette laterali nei lati della fibbia per le bretelle.
- 20 Premere il pulsante sulla fibbia per le bretelle per rilasciare.

#### PER RECLINARE IL SEDILE

- 21 Premere il morsetto dietro il sedile e farlo scivolare fino alla posizione desiderata.
- 22 Abbassare il sedile su entrambi i lati per farlo reclinare nella posizione del morsetto. Eseguire queste operazioni in ordine inverso per tornare alla posizione eretta.

**⚠ AVVERTENZA:** Durante le regolazioni sul sedile del passeggino, assicurarsi che la testa, le braccia e le gambe del bambino siano lontane dalle parti del sedile in movimento e dal telaio del passeggino.

#### RIMOZIONE DEL CESTINO

- 23 Slacciare i fermagli del cestino davanti, dietro e sotto la barra di sostegno posteriore.

#### CHIUSURA DEL PASSEGGINO

- Estrarre il bambino dal passeggino.
  - Rimuovere tutti gli accessori e gli elementi dal cestino.
- 24 Premere l'apposito pulsante sul manubrio e ripiegare il telaio in avanti.
- 25 Premere il pulsante rosso di rilascio blocco.
- 26 Tirare verso l'alto la maniglia di chiusura "Pull to Fold" e lasciare che il telaio si ripieghi.
- 27 Assicurarsi che la leva di blocco automatico scatti in posizione.

#### RIMOZIONE DEL TESSUTO DEL SEDILE

- 28 Sganciare il tessuto del sedile dal telaio del sedile stesso su entrambi i lati.
- 29 Dalla parte inferiore del sedile, slacciare il gancio-occhiello e far scorrere la fascetta attraverso l'anello a D.
- 30 Rimuovere la maniglia di chiusura "Pull to Fold" dal telaio slacciando i ganci triangolari e facendo scorrere le fascette attraverso il sedile.
- 31 Estrarre il tessuto del sedile dai canali nel telaio.

#### SACCA DA TRASPORTO

- 32 Aprire la cerniera della tasca per la sacca da trasporto, piegare il passeggino e posizionarlo nella sacca.
- 33 Per conservare la sacca da trasporto: piegare accuratamente la sacca da trasporto, posizionarla nell'apposita tasca e chiudere la cerniera.

# CURA E MANUTENZIONE

Per preservare la durata del passeggino, è importante eseguire alcune semplici operazioni di manutenzione a intervalli regolari. Di quando in quando, assicurarsi che i giunti e le aree interessate quando viene chiuso il seggiolino siano ancora in buone condizioni. Nel caso vengano uditi cigolii o scricchiolii o venga avvertita tensione, portare il seggiolino in un negozio di biciclette per farlo lubrificare. Tutte le riparazioni devono essere eseguite esclusivamente da un rivenditore autorizzato.

## LAVAGGIO

### Tessuto del sedile

- È possibile lavare in lavatrice il sedile del passeggino in acqua fredda con un detersivo delicato.
- Assicurarsi di rimuovere il telaio metallico e i pannelli in PE dal sedile prima del lavaggio.
- Non utilizzare solventi né materiali di pulizia caustici o abrasivi.
- Per ridurre il possibile restringimento, limitarsi a reinserire il sedile sul telaio e lasciarlo asciugare.
- Evitare di stirare, asciugare a secco, centrifugare o strizzare il tessuto.
- Se la copertura del sedile deve essere sostituita, utilizzare esclusivamente pezzi di ricambio di un rivenditore autorizzato Baby Jogger. Sono gli unici garantiti come collaudati con sicurezza e appositamente progettati per questo sedile.

### Parti in plastica/metallo

- Pulire strofinando con un sapone delicato e acqua calda.
- È vietato rimuovere, smontare o alterare qualsiasi pezzo del meccanismo di chiusura del sedile o i freni.

### Manutenzione delle ruote

- Le ruote possono essere pulite utilizzando un panno umido. Le ruote dovranno essere asciugate completamente con un panno o un asciugamano morbidi.

### CONSERVAZIONE

- La luce del sole può far scolorire il tessuto e far seccare le gomme delle ruote, perciò conservando il passeggino al chiuso verrà mantenuto l'aspetto originale.
- NON conservare all'aperto.
- Assicurarsi che il passeggino sia asciutto prima di riporlo per periodi prolungati.
- Conservare sempre il passeggino in un ambiente asciutto.
- Conservare il passeggino in un luogo sicuro quando non viene utilizzato (cioè dove i bambini non possano giocare con esso).
- NON collocare oggetti pesanti sopra il passeggino.
- NON conservare il passeggino nelle vicinanze di una fonte di calore diretto, ad esempio un termosifone o un camino.

# Garanzia limitata a vita di Baby Jogger

Baby Jogger garantisce che il telaio è esente da difetti di produzione per l'intera durata del prodotto. I difetti di produzione includono - ma non sono limitati a - rottura delle saldature e danni delle tubazioni del telaio. I materiali laterali tessili o morbidi e tutti gli altri componenti saranno garantiti per un anno dalla data d'acquisto (ad eccezione di tubi e gomme delle ruote). È richiesta la prova d'acquisto in caso di reclami sulla garanzia e la garanzia è estesa esclusivamente all'acquirente originale.

QUESTA GARANZIA NON COPRE QUANTO SEGUE:

- Normale usura
- Corrosione o ruggine
- Montaggio non corretto, oppure installazione di pezzi o accessori di terzi non compatibili con il design originale
- Danno, abuso o negligenza accidentali o intenzionali, oppure uso su scale o scale mobili.
- Uso commerciale
- Conservazione/cura non corrette del prodotto

Questa garanzia esclude specificamente reclami per danni indiretti, incidentali o consequenziali. Le garanzie implicite di commerciabilità e idoneità per uno scopo particolare si intendono in conformità al periodo di garanzia specifico per questo modello al momento dell'acquisto. Alcuni stati non consentono l'esclusione o la limitazione dei danni incidentali o consequenziali, perciò le limitazioni o esclusioni sopra descritte potrebbero non applicarsi in tutti i casi. Questa garanzia conferisce all'utilizzatore diritti legali specifici, nonché eventuali altri diritti che potrebbero variare da stato a stato. Per conoscere i diritti legali in vigore nel proprio stato, consultare l'ufficio clienti locale o statale oppure il procuratore generale dello stato.

Se il passeggino non è stato acquistato negli Stati Uniti, contattare il distributore del paese più vicino. Le loro informazioni di contatto sono reperibili sul nostro sito all'indirizzo <http://www.babyjogger.com/retailers/#international>. I reclami per la garanzia all'esterno del paese in cui il prodotto è stato acquistato potrebbero implicare spese di spedizione.



NOTA: Quando viene contattato il distributore Baby Jogger, tenere a portata di mano il numero di serie e il numero di modello del passeggino. Tali dati sono reperibili all'interno della gamba posteriore.

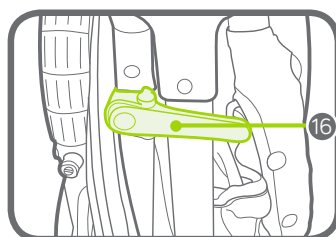
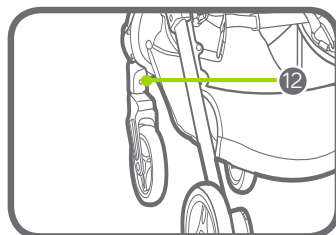
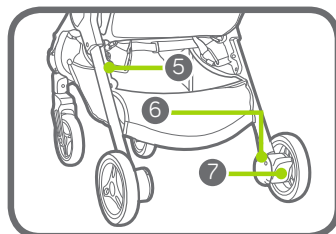
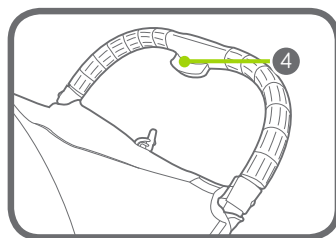
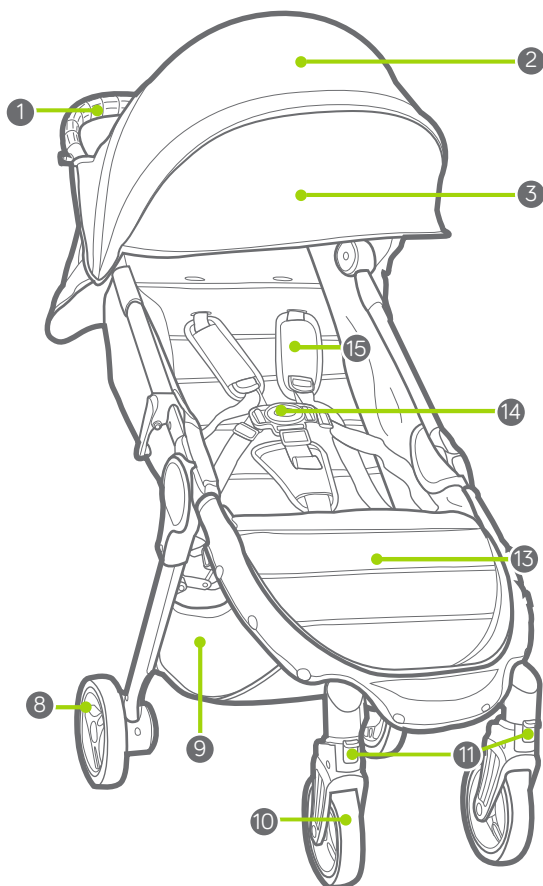

- |   |                         |    |                                  |
|---|-------------------------|----|----------------------------------|
| 1 | Griff                   | 9  | Aufbewahrungskorb                |
| 2 | Verdeck                 | 10 | Vorderrad                        |
| 3 | Verdeckverlängerung     | 11 | Vorderrad drehbar/fest           |
| 4 | Griff-Einklappknopf     | 12 | Vorderrad-Freigabeknopf          |
| 5 | Entriegelungsknopf      | 13 | Fußbereich                       |
| 6 | Hinterrad-Freigabeknopf | 14 | Gurtschloss                      |
| 7 | Parkbremse              | 15 | Gurtpolster                      |
| 8 | Hinterrad               | 16 | Automatischer Verriegelungshebel |



## WARNUNG

**WICHTIG-** Bewahren Sie diese Gebrauchsanleitung für späteres nachlesen gut auf.

Lesen Sie diese Anleitung vor Gebrauch aufmerksam durch. Die Sicherheit Ihres Kindes kann beeinträchtigt werden, wenn Sie diese Anleitung nicht befolgen.

### EINZEL-BUGGY

- Dieser Buggy hat nur einen Sitzplatz. Lassen Sie NIE mehr als ein Kind auf einmal in diesen Buggy.
- Diese Sitzeinheit ist für Kinder unter 6 Monaten nicht geeignet. Maximales Gewicht 15 kg, maximale Körpergröße 101,6 cm.
- Das für diesen Buggy empfohlene Gesamtgewicht ist 23 kg. 15 kg im Sitz, 1 kg in der Sitzlehentasche und 7 kg im Korb.
- Dieses Produkt ist nicht zum Joggen oder Skaten geeignet.
- Lassen Sie Ihr Kind nie unbeaufsichtigt.
- Verwenden Sie immer das Rückhaltesystem.
- Damit Ihr Kind nicht verletzt wird, achten Sie darauf, dass Ihr Kind nicht in der Nähe ist, wenn Sie das Produkt aufklappen oder zusammenklappen.
- Lassen Sie Ihr Kind nicht mit diesem Produkt spielen.
- Auf das Produkt gelegte Pakete oder Zubehörartikel oder beides können bewirken, dass das Produkt instabil wird.
- Jede an den Griff und/oder an die Rückseite der Rückenlehne und/oder die Seiten des Buggys gehängte Last beeinflusst dessen Stabilität.
- Stellen Sie die Bremsen fest, bevor Sie Ihr Kind ein- und aussteigen lassen, sowie immer dann, wenn der Buggy sich nicht bewegt.
- Vergewissern Sie sich vor Gebrauch, dass alle Verriegelungen eingerastet sind.
- Der Buggy ist nicht dafür gedacht, Kinder Treppen hinauf oder hinunter oder auf Rolltreppen zu transportieren. Daraus entstehende Schäden am Buggy fallen nicht unter die Garantie.
- Dieser Buggy ersetzt weder Wiege noch Bett. Wenn Ihr Kind schlafen muss, sollte es in einen geeigneten Kinderwagen, in ein geeignetes Gitterbett oder in ein geeignetes Bett gelegt werden.
- Es darf nur von Baby Jogger zugelassenes Zubehör verwendet werden.
- Achten Sie auf Autos - gehen Sie niemals davon aus, dass der Fahrer Sie und Ihr Kind sieht.
- Das Kind muss stets sitzen (darf nicht stehend im Buggy mitfahren).
- Verwenden Sie nur von Baby Jogger gelieferte oder genehmigte Ersatzteile.

## RAHMEN

- 1 Nehmen Sie den Buggy-Rahmen aus der Verpackung und legen Sie die Räder beiseite.  
Entriegeln Sie den Buggy, indem Sie den automatischen Verriegelungshebel ziehen.
  - 2 Heben Sie den Fußbereich und den Sitz vom Rahmen-Unterteil weg. Heben Sie dann den Griff vom Sitz weg. Der Buggy rastet ein und Sie hören ein Klicken.
  - 3 Stellen Sie den Buggy aufrecht.
- ⚠️ WARNHINWEIS:** Vergewissern Sie sich vor Gebrauch, dass alle Verriegelungen eingerastet sind.

## VORDERRAD

### 4 Montage

- Legen Sie den Buggy so auf die Rückseite, dass der Griff auf dem Boden liegt.
- Befestigen Sie das Vorderrad, indem Sie es auf die Vorderradaufhängung schieben, bis es einrastet. Ziehen Sie sanft am Vorderrad, um sich zu vergewissern, dass es ordnungsgemäß angebracht wurde.

### 5 Abnehmen

- Schieben Sie das Vorderrad bei gedrücktem Vorderrad-Freigabeknopf sanft von der Vorderradaufhängung.

## SCHWENKRAD-FUNKTION

- 6 Drücken Sie den Schwenkverriegelungsknopf nach oben, um die Vorderräder festzustellen.
  - 7 Drücken Sie den Schwenkverriegelungsknopf nach unten, um die Vorderräder schwenkbar zu machen.
- ⚠️ WARNHINWEIS:** Stellen Sie das Vorderrad zum Ein- und Aussteigen des Kindes fest. Das Vorderrad Ihres Buggys kann zwar festgestellt werden, aber er ist nicht zum Joggen oder für sportliche Zwecke gedacht.

## HINTERRÄDER

### 8 Montage

- Halten Sie die Hinterradachse so, dass sie mit der Radhalterung am Buggyrahmen fluchtet, und stecken Sie sie auf die Radhalterung, bis sie einrastet. Sie hören ein Klicken.
- Ziehen Sie sanft am Hinterrad, um sich zu vergewissern, dass es ordnungsgemäß angebracht wurde.

### 9 Abnehmen

- Schieben Sie das Hinterrad bei nach unten gedrücktem Rad-Freigabeknopf sanft von der Radhalterung.

## BREMSE

### 10 So stellen Sie die Bremsen fest:

Drücken Sie den Bremshebel nach unten, um die Bremsen anzuziehen.

### 11 So lösen Sie die Bremsen: Heben Sie den Bremshebel nach oben an.

- ⚠️ WARNHINWEIS:** Stellen Sie die Bremsen fest, bevor Sie Ihr Kind ein- und aussteigen lassen, sowie immer dann, wenn der Buggy sich nicht bewegt.

## VERDECK

### 12 Nach vorne ziehen, um das Verdeck zu öffnen. Nach hinten drücken, um das Verdeck zu schließen.

- 13 So benutzen Sie die Verdeckverlängerung: Ziehen Sie die Verlängerung aus dem Verdeck heraus, bis sie einrastet. Schieben Sie die Verlängerung unter das Hauptverdeck, um sie zu verbergen.

## EINSTELLEN DES SICHERHEITSGURTS

- 14 Lösen Sie den Befestigungsstreifen von der Sitzrückseite aus und öffnen Sie die Tasche, um den rechtwinkligen Stopper aus Kunststoff zu finden. Drehen Sie den Stopper und schieben Sie ihn durch die Öffnungen in der Kunststoffplatte und durch den Sitzbezug.
- 15 Führen Sie den Stopper dann durch die Öffnung im Sitz, die den

Schultern Ihres Kindes am nächsten liegt. Schieben Sie ihn wieder durch den Sitzbezug und durch die Kunststoffplatte. Ziehen Sie ruckartig am Gurt, um zu gewährleisten, dass

- ⚠️ der Stopper fest sitzt. Auf beiden Seiten wiederholen.

**WARNHINWEIS:** Vermeiden Sie ernsthafte Verletzungen durch Herausfallen oder rutschen. Der Sicherheitsgurt muss stets richtig eingestellt und angelegt sein.

- ⚠️ **WARNHINWEIS:** Den Schrittgurt immer in Kombination mit den Schultergurten und dem Beckengurt verwenden.

- 16 Schieben Sie die Gurtpolster hoch, um die Kunststoff-Führung am Gurt freizulegen.
- 17 Halten Sie die Kunststoff-Führung und ziehen Sie am Gurt, um ihn enger oder weiter zu stellen.

#### **GEBRAUCH DES SICHERHEITSGURTS**

- 18 Stecken Sie die seitlichen Gurtschlossteile auf beiden Seiten in die oberen Gurtschlossteile.
- 19 Stecken Sie die zusammengesetzten seitlichen und oberen Gurtschlossteile jeweils seitlich in der Schrittgurtschloss.
- 20 Zum Lösen drücken Sie den Knopf am Schrittgurtschloss.

#### **SITZLEHNE NEIGEN**

- 21 Drücken Sie die Klammer hinter dem Sitz zusammen und schieben Sie sie nach unten bis zum gewünschten Neigungswinkel.
- 22 Ziehen Sie den Sitz auf beiden Seiten nach unten bis zur Position der Klammer. Gehen Sie in umgekehrter Reihenfolge vor, um die Sitzlehne wieder aufrecht zu stellen.

- ⚠️ **WARNHINWEIS:** Achten Sie darauf, dass der Kopf, die Arme und die Beine Ihres Kindes ausreichend Abstand von sich bewegenden Sitzteilen und vom Buggyrahmen

haben, wenn Sie Einstellungen am Buggysitz vornehmen.

#### **KORB ABNEHMEN**

- 23 Lösen Sie die Korbaufhängungen von der vorderen Stange, der hinteren Stange und der Stange unter der Rückenlehne.

#### **ZUSAMMENKLAPPEN**

- Nehmen Sie Ihr Kind aus dem Sitz.
  - Entfernen Sie alle befestigten Zubehörteile und alle Gegenstände aus dem Korb.
- 24 Drücken Sie den Einklappknopf am Griff und klappen Sie den Rahmen nach vorne.
  - 25 Drücken Sie den roten Entriegelungsknopf.
  - 26 Am Zuklappgriff („Pull to Fold“) nach oben ziehen und den Rahmen zuklappen lassen.
  - 27 Achten Sie darauf, dass der automatische Verriegelungshebel einrastet.

#### **DEN SITZBEZUG ABNEHMEN**

- 28 Lösen Sie den Sitzbezug auf beiden Seiten vom Rahmen des Sitzes.
- 29 Lösen Sie den Klettverschluss von der Unterseite des Sitzes und schieben Sie den Gurt durch den D-Ring.
- 30 Nehmen Sie den Zuklappgriff („Pull to Fold“) vom Rahmen ab, indem Sie die Dreieckskarabinerhaken lösen und die Gurte durch den Sitz schieben.
- 31 Ziehen Sie den Sitzbezug aus den Nuten am Rahmen.

#### **TRAGETASCHE**

- 32 Öffnen Sie den Reißverschluss des Aufbewahrungsfachs für die Tragetasche, klappen Sie Ihren Buggy zusammen, legen Sie den Buggy in die Tragetasche.
- 33 Aufbewahren der Tragetasche: Legen Sie die Tragetasche eng zusammen, legen Sie sie in das Aufbewahrungsfach und schließen Sie das Fach mit dem Reißverschluss.

# WARTUNG UND PFLEGE

Damit Sie lange Freude an Ihrem Buggy haben, ist es wichtig, einige einfache Hinweise zur regelmäßigen Pflege zu beachten. Vergewissern Sie sich von Zeit zu Zeit, dass die Gelenke und Klappbereiche in gutem Zustand sind. Falls Sie Quietschgeräusche hören oder Widerstände spüren, können Sie Ihren Buggy in einem Fahrradgeschäft ölen lassen. Reparaturen sollten nur von einem Vertragshändler durchgeführt werden.

## WASCHHINWEISE

### Sitzbezug

- Sie können den Sitz Ihres Buggys in der Waschmaschine kalt und mit einem Feinwaschmittel waschen.
- Achten Sie vor dem Waschen darauf, den Metallrahmen und die Kunststoffplatten vom Sitz abzunehmen.
- Keine Lösungsmittel, ätzende oder scheuernde Reinigungsmittel verwenden.
- Befestigen Sie den Sitz zum Trocknen einfach am Rahmen, damit er so wenig wie möglich einläuft.
- Den Stoff weder mangeln noch bügeln, chemisch reinigen, in den Wäschetrockner geben oder auswringen.
- Falls der Sitzbezug ausgetauscht werden muss, dürfen ausschließlich Teile von einem Baby-Jogger-Vertragshändler verwendet werden. Diese sind die einzigen, die garantiert sicherheitsgetestet und für diesen Sitz passend sind.

### Kunststoff-/Metallteile

- Mit einer milden Seife und warmem Wasser sauberwischen.
- Teile des Zuklappmechanismus des Sitzes oder der Bremsen dürfen nicht entfernt, demontiert oder verändert werden.

### Pflege der Räder

- Die Räder können mit einem feuchten Lappen abgewischt werden. Sie müssen mit einem weichen Handtuch oder Lappen vollständig getrocknet werden.

### AUFBEWAHRUNG

- Sonnenlicht kann den Sitzbezug ausbleichen und die Reifen spröde machen. Ihr Buggy sollte daher nicht im Freien aufbewahrt werden, damit er länger gut aussieht.
- NICHT im Freien aufbewahren.
- Achten Sie darauf, dass der Buggy trocken ist, bevor Sie ihn über einen längeren Zeitraum einlagern.
- Bewahren Sie den Buggy stets an einem trockenen Ort auf.
- Bewahren Sie den Buggy an einem sicheren Ort auf, wenn er nicht in Gebrauch ist (d. h. wo Kinder nicht mit ihm spielen können).
- KEINE schweren Gegenstände auf dem Buggy ablegen.
- Den Buggy NICHT in der Nähe direkter Wärmequellen wie z. B. Heizungen oder Feuer aufbewahren.



# Eingeschränkte lebenslange Garantie von Baby Jogger:

Baby Jogger garantiert über die gesamte Lebensdauer des Produkts, dass der Rahmen frei von Herstellermängeln ist. Herstellermängel sind, ohne darauf beschränkt zu sein, der Bruch von Schweißnähten und Schäden an den Rohren des Rahmens. Für Textilien und weiche Materialien sowie alle anderen Komponenten gilt eine einjährige Gewährleistung ab Kaufdatum (außer für Rohre und Reifen). Zur Geltendmachung von Ansprüchen im Rahmen der Garantie ist ein Kaufnachweis erforderlich und die Garantie gilt nur für den Erstbesitzer.

## DIESE GARANTIE GILT NICHT FÜR:

- Normalen Verschleiß
- Korrosion oder Rost
- Falsche Montage oder die Installation von Teilen oder Zubehör von Fremdherstellern, das mit der Original-Bauart inkompatibel ist
- Zufällige oder vorsätzliche Schäden, Missbrauch oder Fahrlässigkeit oder der Gebrauch auf Treppen oder Rolltreppen.
- Gewerblicher Gebrauch
- Falsche Lagerung/Pflege des Produkts

Diese Garantie schließt Schadensersatzansprüche für indirekte, Neben- oder Folgeschäden ausdrücklich aus. Die impliziten Garantien der Verkehrsüblichkeit und Eignung für einen bestimmten Zweck bemessen sich nach dem spezifischen Garantiezeitraum für dieses Modell zum Kaufzeitpunkt. In einigen Ländern dürfen damit einher gehende oder Folgeschäden nicht ausgeschlossen oder eingeschränkt werden, sodass die obigen Einschränkungen bzw. Ausschlüsse für Sie möglicherweise nicht gelten. Diese Garantie gibt Ihnen bestimmte Rechte und Sie könnten darüber hinaus noch weitere Rechte haben, die von Land zu Land unterschiedlich sind. Wenn Sie erfahren möchten, welche Rechte Sie in Ihrem Land haben, fragen Sie beim Verbraucherschutz oder bei der Staatsanwaltschaft Ihres Landes nach.

Falls Ihr Buggy außerhalb der Vereinigten Staaten gekauft wurde, wenden Sie sich bitte an den Vertreiber in dem Land, das Ihnen am nächsten liegt. Dessen Kontaktdaten finden Sie auf unserer Website unter <http://www.babyjogger.com/retailers/#international>. Wenn Garantieansprüche außerhalb des Landes geltend gemacht werden, in dem das Produkt gekauft wurde, können Versandgebühren anfallen.



**HINWEIS:** Bitte halten Sie die Seriennummer und die Modellnummer Ihres Buggys bereit, wenn Sie sich mit dem Baby-Jogger-Händler bezüglich Ihres Buggys in Verbindung setzen. Sie finden diese Angaben an der Innenseite der Hinterradaufhängung.

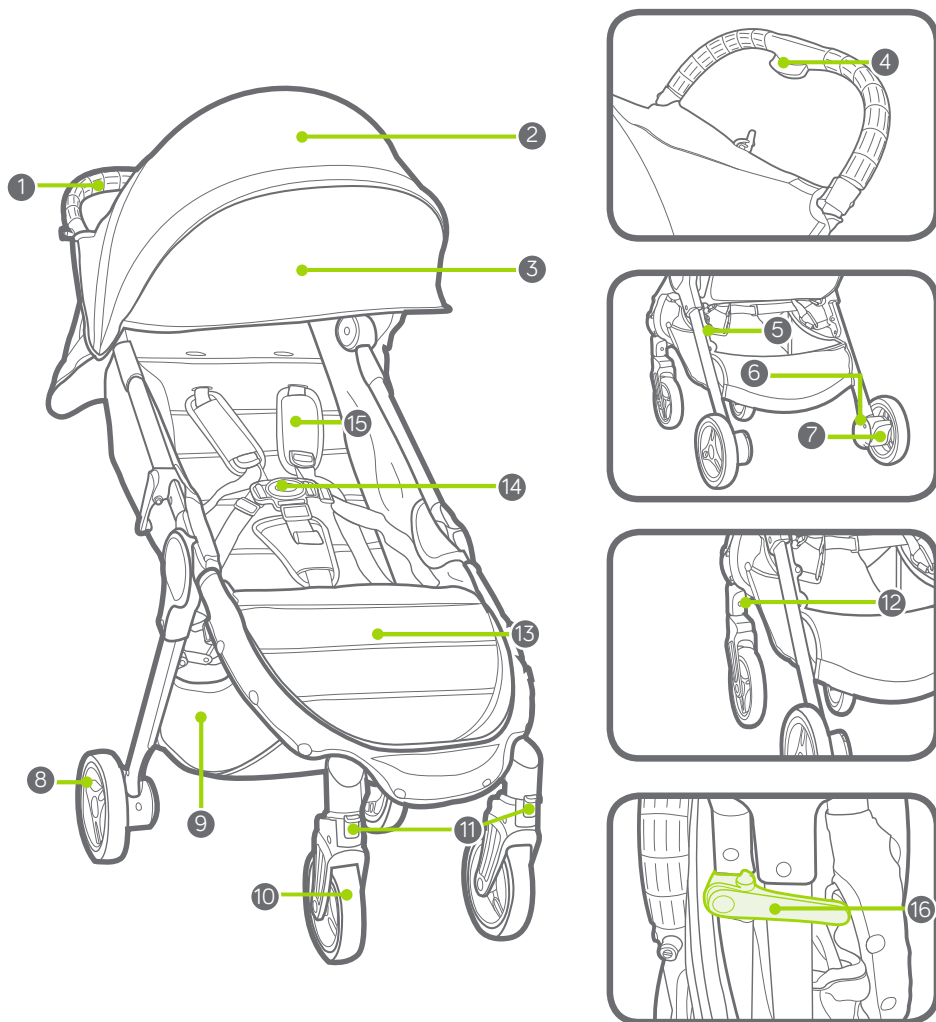

- |   |                                |    |                                 |
|---|--------------------------------|----|---------------------------------|
| 1 | Rukojeť                        | 9  | Ukládací košík                  |
| 2 | Klenba                         | 10 | Přední kolo                     |
| 3 | Nástavec klenby                | 11 | Otočné kolečko / aretace        |
| 4 | Tlačítko složení rukojeti      | 12 | Tlačítko uvolnění předního kola |
| 5 | Uvolňovací tlačítko            | 13 | Kryt nohou                      |
| 6 | Tlačítko uvolnění zadního kola | 14 | Přezka postroje                 |
| 7 | Parkovací brzda                | 15 | Podložky postroje               |
| 8 | Zadní kolo                     | 16 | Auto-lock                       |

## VAROVÁNÍ

**DŮLEŽITÉ** - Návod schovejte pro případné použití.

Před používáním si pečlivě přečtěte návod. Pokud se nebudete řídit návodem, ovlivníte tím bezpečí vašeho dítěte.

### KOČÁREK PRO JEDNO DÍTĚ

- Kočárek je určen pro jednoho cestujícího. V kočárku NIKDY nevozte v daný okamžik více než jedno dítě.
  - Sestava není vhodná pro děti mladší než 6 měsíců. Maximální váha je 15 kg; maximální výška je 101,6 cm.
  - Doporučené celkové zatížení kočárku je 23 kg. 15 kg v sedačce, 1 kg v zadní kapse sedačky a 7 kg v košíku.
  - Kočárek není vhodný na běhání nebo inline bruslení.
  - Nikdy nenechávejte dítě bez dozoru.
  - Vždy použijte zádržný systém.
  - Aby nedošlo ke zranění, při skládání a rozkládání by nemělo být dítě v dosahu.
  - Nenechte své dítě hrát si s výrobkem.
  - Pokud na kočárek umístíte balíček, příslušenství nebo obojí, může být nestabilní.
  - Jakákoli zátěž na držadle nebo na zadní straně sedátka, případně po stranách vozidla, bude mít vliv na stabilitu vozidla.
  - Brzdy by měly být zabrzděné před vkládáním nebo vyjímáním dítěte, nebo kdykoliv se kočárek nepohybuje.
  - Před použitím se ujistěte, že všechny zamykací části jsou zajištěny.
- Kočárek není určen pro převážení dětí nahoru nebo dolů po schodech nebo eskalátorech. Na vzniklé poškození kočárku se záruka nevztahuje.
  - Kočárek nenahrazuje dětskou postýlku nebo lůžko. Pokud chcete, aby dítě spalo, uložte jej do vhodného hlubokého kočárku, dětské postýlky nebo lůžka.
  - Nepoužívejte příslušenství, která nejsou schválena společností Baby Jogger.
  - Pozor na auta – nikdy nepředpokládejte, že řidič vidí vás a vaše dítě.
  - Pasážér musí zůstat sedět (v kočárku se nestojí).
  - Používejte pouze náhradní díly dodávané nebo schválené Baby Jogger.

## RÁM

- 1 Vybalte rám kočárku z krabice a položte kola na stranu. Zatažením za páčku auto-lock kočárek odemkněte.
- 2 Zdvihněte kryt nohou a sedátko směrem od spodního rámu. Poté zdvihněte rukojeť směrem od sedátka. Kočárek se zacvakne do pozice a uslyšíte cvaknutí.
- 3 Postavte kočárek do vzpřímené polohy.

**⚠ VAROVÁNÍ:** Před použitím se ujistěte, že všechny zamykací části jsou zajištěny.

## PŘEDNÍ KOLO

- 4 Instalace
  - Položte kočárek kolečky nahoru tak, že je rukojeť položena na zem.
  - Přední kolo připevníte vložením do držáku předního kola, až zacvakne. Jemně za kolo zatáhněte a ujistěte se, že je připevněno správně.
- 5 Vyjmutí
  - Kolo vyjmete současným stlačením tlačítka uvolnění předního kola a vytažením držáku předního kola.

## FUNKCE OTOČNÉHO KOLEČKA

- 6 Aretaci předního kola provedete zatlačením tlačítka otočného čepu směrem nahoru.
- 7 Otočné kolečko uvolníte stisknutím tlačítka aretace směrem dolů.

**⚠ VAROVÁNÍ:** Přední kolo by mělo být v pevné poloze při vkládání nebo vyjímání dítěte. I když má přední kolo funkci aretace otočného kolečka, není určeno na jogging nebo pohybové aktivity.

## ZADNÍ KOLA

- 8 Instalace
  - Osu zadního kola srovnajte s držákem kola na rámu kočárku a kolo vložte do držáku kola, dokud nezacvakne. Uslyšíte cvaknutí.

- Jemně za zadní kolo zatáhněte a ujistěte, že je připevněno správně.

## 9 Vyjmutí

- Kolo vyjmete současným stlačením tlačítka uvolnění zadního kola a vytažením zadního kola z držáku.

## BRZDA

- 10 Zajištění brzdy: brzdy zajistíte stlačením brzdové páky směrem dolů.
- 11 Uvolnění brzdy: brzdovou páku zdvihněte nahoru.

**⚠ VAROVÁNÍ:** Brzdy by měly být zabrzděné před vkládáním nebo vyjímáním dítěte, nebo kdykoliv se kočárek nepohybuje.

## KLENBA

- 12 Klenbu vysunete zatažením dopředu, zatlačením zpět ji zavřete.
- 13 Použití nástavce klenby: Nástavec vytáhněte z prostoru pod klenbou, dokud nezacvakne na místo a zatlačte nástavec pod hlavní klenbu, aby byl schovaný.

## NASTAVENÍ BEZPEČNOSTNÍHO POSTROJE

- 14 Ze zadní strany sedátka, povolte upevňovací pásky a otevřete kapsu, kde se nachází plastová čtvercová zarážka. Otočte zarážku a protáhněte ji skrz otvor v PE desce a látce sedáku.
  - 15 Znovu vložte zarážku do otvoru co nejlíže k ramenům dítěte. Prostrčte ji zpět skrz látku sedátka a PE desku. Zatáhněte za pásek a ujistěte se, že je správně upevněn. Opakujte na obou stranách.
- ⚠ VAROVÁNÍ:** Vyhněte se vážným zraněním při vypadnutí nebo vyklouznutí. Vždy správně nastavte a zapínejte bezpečnostní postroj.

**⚠ VAROVÁNÍ:** Vždy používejte popruh v rozkroku v kombinaci s ramenními popruhy a bederním pásem.

- 16 Posuňte podložky postroje nahoru k plastovým vodítkům na popruhu.
- 17 Držte plastové vodítko a zatažením za pásek utáhněte nebo povolte.

### POUŽÍVÁNÍ BEZPEČNOSTNÍHO POSTROJE

- 18 Vložte přezky bočního popruhu do přezek postroje na obou stranách.
- 19 Vložte spojené přezky postroje a bočních popruhů do stran přezky rozkroku.
- 20 Uvolníte zatlačením tlačítka na přezce rozkroku.

### SKLOPENÍ SEDÁTKA

- 21 Sevřete sponu za sedátkem a posuňte sedátko dolů na požadované naklonění.
- 22 Sedátko na obou stranách stáhněte dolů na úroveň spony. Zpět do vzpřímené pozice kroky opakujte.

**⚠ VAROVÁNÍ:** Ve chvíli, kdy upravujete nastavení sedátka kočárku, se ujistěte, že hlavička, ruce a nohy dítěte jsou mimo pohyblivé části sedátka a rámu kočárku.

### VYJMUTÍ KOŠÍKU

- 23 Povolte patentky košíku vpředu, vzadu a na spodní podpůrné tyči.

### SLOŽENÍ

- Vyjměte dítě ze sedačky.
  - Sundejte veškeré příslušenství a z košíku vyjměte všechny věci.
- 24 Stiskněte skládací tlačítka na rukojeti a rám sklopte dopředu.
  - 25 Stiskněte červené uvolňovací tlačítko.
  - 26 Zatáhněte za skládací páku „Pull to Fold“ (Zatáhni a slož) a nechte rám, aby se složil.
  - 27 Ujistěte se, že páka auto-lock zacvakne na své místo.

### SEJMUTÍ POTAHU SEDÁTKA

- 28 Odcvakněte potah sedátka z rámu sedátka na obou stranách.
- 29 Ze spodní strany sedátka, povolte háček a poutko a pásek provlečte D-kroužkem.
- 30 Vyjměte skládací páku „Pull to Fold“ (Zatáhni a slož) z rámu povolením trojúhelníkové karabiny a protáhněte popruhy skrz sedátko.
- 31 Vytáhněte potah sedátka ven z vodícího kanálku na rámu.

### TAŠKA

- 32 Rozepněte zip skladovacího vaku tašky, složte kočárek a vložte jej do tašky.
- 33 Uložení tašky: Tašku pevně složte, vložte ji do skladovacího vaku a zapněte zip vaku.

# PÉČE A ÚDRŽBA

Aby byla zachována životnost kočárku, je důležité provádět jednoduchou, pravidelnou údržbu. Čas od času se ujistěte, že klouby a skládací oblasti jsou stále v dobrém stavu. Pokud uslyšíte jakékoliv vrzání nebo ucítíte napětí, vezměte kočárek do místního cykloservisu, aby ho promazali. Veškeré opravy by měl provádět pouze autorizovaný prodejce.

## ČIŠTĚNÍ

### Potah sedáku

- Sedák kočárku můžete prát v pračce ve studené vodě s jemným pracím práškem.
- Před praním ze sedáka odstraňte kovový rám a PE desky.
- Nepoužívejte rozpouštědla, agresivní nebo abrazivní čisticí prostředky.
- Pro minimalizaci srážení jednoduše znovu připojit sedák k rámu, aby uschnul.
- Látku nemandlujte, nežehlete, nečistěte chemicky, nesušte v sušičce a neždímejte.
- Pokud je potřeba potahy vyměnit, používejte pouze díly od autorizovaného prodejce Baby Jogger. Pouze na ty se poskytuje záruka, že byly testovány z hlediska bezpečnosti a navrženy tak, aby na sedák pasovaly.

### Plastové / kovové díly

- Otřete hadříkem namočeným ve vlažné vodě s jemným saponátem.
- Nesmíte odstranit, demontovat nebo upravovat jakoukoli část mechanismu skládacího sedadla nebo brzd.

### Údržba koleček

- Kolečka lze čistit vlhkým hadříkem. Je třeba je zcela vysušit měkkou utěrkou nebo hadříkem.

## SKLADOVÁNÍ

- Sluneční záření může způsobit vyblednutí tkaniny sedáka a vyschnutí pneumatik. Proto ukládáním kočárku vevnitř prodloužíte jeho dobrý vzhled.
- NESKLADUJTE venku.
- Před skladováním na delší dobu se ujistěte, že je kočárek suchý.
- Kočárek vždy skladujte v suchém prostředí.
- Pokud kočárek nepoužíváte, skladujte jej na bezpečném místě (např. tam, kde si s ním nemohou hrát děti).
- NEPOKLÁDEJTE na kočárek těžké předměty.
- Kočárek NESKLADUJTE v blízkosti přímého zdroje tepla, např. radiátoru nebo krbu.

# Omezená doživotní záruka společnosti Baby Jogger:

Společnost Baby Jogger zaručuje, že rám bude po celou dobu životnosti výrobku bez výrobních vad. Výrobní vady zahrnují kromě jiného zlomení svárů a poškození trubky rámu. Textil nebo měkké materiály a všechny ostatní součásti jsou kryty zárukou po dobu jednoho roku od data nákupu (s výjimkou trubek a pneumatik). Při reklamaci je požadován doklad o koupi a záruka se vztahuje pouze na původního kupujícího.

## ZÁRUKA SE NEVZTAHUJE NA:

- Běžné opotřebení
- Korozi a rez
- Chybnou montáž, nebo instalaci součástí nebo příslušenství třetích stran, které nejsou kompatibilní s originálním designem
- Náhodné nebo úmyslné poškození, zneužívání nebo zanedbávání, nebo použití na schodech nebo eskalátorech.
- Komerční využití
- Nesprávné skladování / péči o výrobek

Tato záruka výslovně vylučuje nároky na nepřímé, náhodné nebo následné škody. Předpokládané záruky obchodovatelnosti a vhodnosti pro konkrétní účel, v závislosti na konkrétní záruční době pro tento model v době nákupu. Některé státy nedovolují vyloučení nebo omezení náhodných nebo následných škod, takže výše uvedená omezení nebo vyloučení se na vás nemusí vztahovat. Tato záruka vám poskytuje specifická zákonná práva a můžete mít také další práva, která se liší stát od státu. Chcete-li vědět, jaká jsou vaše zákonná práva ve vašem státu, obraťte se na místní nebo státní úřad pro záležitosti spotřebitelů nebo státního zástupce vašeho státu.

Pokud byl váš kočárek zakoupen mimo území Spojených států, obraťte se prosím na distributora v nejbližší zemi. Jejich kontaktní informace naleznete na našich webových stránkách <http://www.babyjogger.com/retailers/#international>. U záručních nároků mimo zemi, ve které byl výrobek zakoupen, mohou být účtovány poplatky za dopravu.



**POZNÁMKA:** Při kontaktu s distributorem společnosti Baby Jogger ohledně vašeho kočárku mějte prosím připraveno sériové číslo a číslo modelu kočárku. Najdete je na vnitřní straně zadní nohy kočárku.

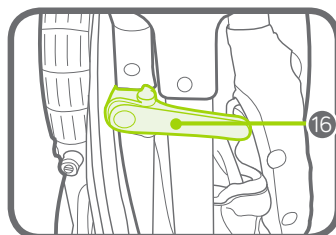
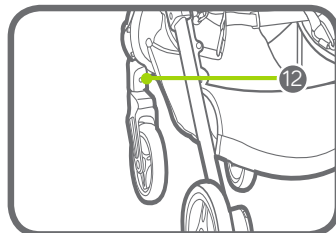
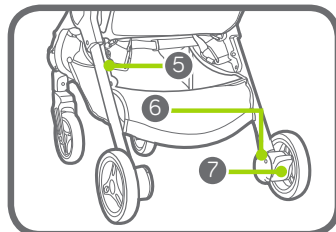
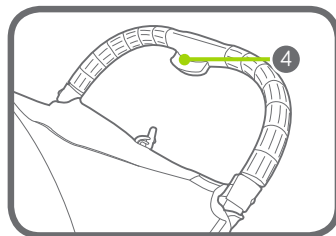
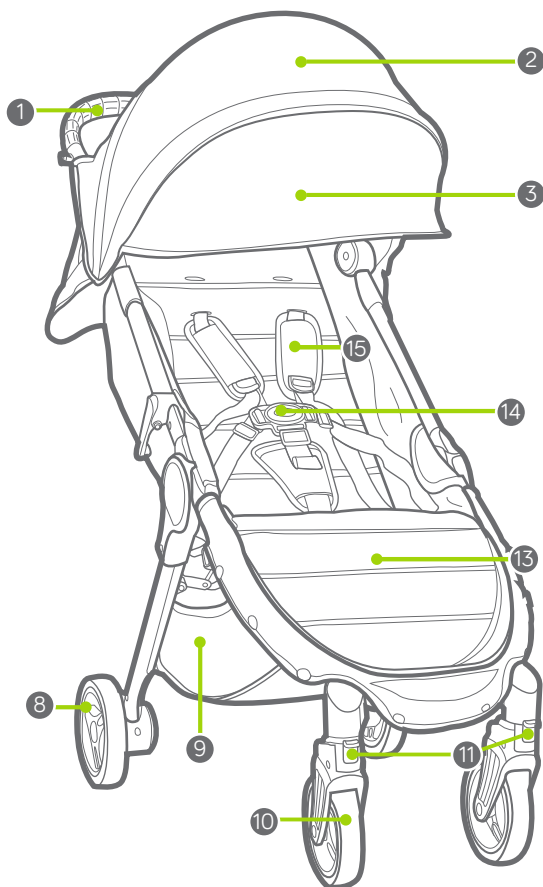

- |   |                         |    |                         |
|---|-------------------------|----|-------------------------|
| 1 | Styr                    | 9  | Opbevaringskurv         |
| 2 | Kaleche                 | 10 | Forhjul                 |
| 3 | Kalecheforlænger        | 11 | Drejeled//lås           |
| 4 | Foldknop på styret      | 12 | Udløserknop til forhjul |
| 5 | Låsudløserknop          | 13 | Vognbund                |
| 6 | Udløserknop til baghjul | 14 | Selespænde              |
| 7 | Parkeringsbremse        | 15 | Selepuder               |
| 8 | Baghjul                 | 16 | Automatiske låsehåndtag |



## ADVARSEL

**VIGTIGT** - Gem disse instruktioner til fremtidig reference.

Læs disse instruktioner omhyggeligt før brug. Dit barns sikkerhed kan påvirkes, hvis du ikke følger disse instruktioner.

### KLAPVOGN TIL ET BARN

- Denne klapvogn har plads til én passager. Tillad ALDRIG mere end et barn ad gangen på denne klapvogn.
- Denne sædeenhed er ikke egnet til børn under 6 måneder. Maksimal vægt er 15 kg (33 lbs); maksimal højde er 101,6 cm (40 in).
- Samlet anbefalet vægtbelastning for denne klapvogn er 23 kg (50 lb). 15 kg (33 lb) i sædet, 1 kg (2 lbs) i sædets baglomme, og 5 kg (11 lb) i kurven.
- Denne klapvogn er ikke egnet til løb eller rulleskøjter.
- Efterlad aldrig barnet uden opsyn.
- Brug altid fastspændingssystemet.
- For at undgå personskaade skal det sikres, at dit barn holdes væk, når dette produkt udfoldes.
- Lad ikke dit barn lege med dette produkt.
- Pakker og/eller tilbehør, der placeres på enheden kan forårsage, at enheden bliver ustabil.
- Alle vægtbelastninger på håndtaget og/eller bag på ryglænet og/eller på siderne af klapvognen kan påvirke dens stabilitet.
- Lås bremserne før du indsætter dit barn og tager det ud, og når som helst klapvognen ikke bevæger sig.
- Sørg for, at alle de låsende enheder er i indgreb før brug.
- Klapvognen er ikke beregnet til at anvendes til transport af børn op eller ned ad trapper eller rulletrapper. Skader som følge af klapvognen vil ikke være dækket af garantien.
- Denne klapvogn erstatter ikke en barneseng eller en seng. Hvis dit barn skal sove, skal det placeres i en passende klapvogn, barneseng eller seng.
- Tilbehør, som ikke er godkendt af Baby Jogger, må ikke anvendes.
- Hold udvig med biler - antag aldrig, at en bilist kan se dig og dit barn.
- Passageren skal forblive siddende (ingen må stå i klapvognen).
- Der må kun anvendes de produktdele, som medfølger, eller som er godkendt af Baby Jogger.

## RAMME

- 1 Tag klapvognens ramme ud af boksen og sæt hjulene til side. Lås klapvognen op ved at trække i det automatiske låsehåndtag.
- 2 Løft vognbunden og sædet væk fra den nederste ramme. Løft derefter styret væk fra sædet. Klapvognen låses på plads og du vil høre et klik.
- 3 Placer klapvognen i oprejst position.

**⚠ ADVARSEL:** Sørg for, at alle de låsende enheder er i indgreb før brug.

## FORHJUL

### 4 Installation

- Læg klapvognen ned på ryggen, så styret hviler på gulvet.
- Fastspænd forhjulet ved at skubbe det ind i forhjulsmonteringen, indtil det klikker på plads. Træk forsigtigt på forhjulet for at sikre, at det er korrekt fastgjort.

### 5 Fjernelse

- Idet der trykkes på forhjulets udløserknop, skal du forsigtigt lade forhjulet glide ud af forhjulsmonteringen.

## DREJELEDETS FUNKTION

- 6 Skub knappen til drejeleddets lås op for at låse forhjulet til en fast position.
- 7 Tryk knappen til drejeleddets lås ned for at tillade at forhjulets samling kan dreje.

**⚠ ADVARSEL:** Når et barn tages ud og indsættes, skal forhjulet låses i en fast position. Selvom din klapvogns forhjul låser, er klapvognen ikke beregnet til jogging eller motionsformål.

## BAGHJUL

### 8 Installation

- Juster baghjulets aksel med hjulmonteringen på klapvognens ramme og indsæt den i

hjulmonteringen, indtil den låser på plads. Du vil høre et klik.

- Træk forsigtigt på baghjulet for at sikre, at det er korrekt fastgjort.

### 9 Fjernelse

- Idet du trykker ned på hjulets udløserknop, skal baghjulet forsigtigt skubbes ud af hjulmonteringen.

## BREMSE

10 Sådan låses bremsene: Skub bremsehåndtaget ned for at koble bremsene til.

11 Sådan frigives bremsene: Løft bremsehåndtaget op.

**⚠ ADVARSEL:** Lås bremsene før du indsætter dit barn og tager det ud, og når som helst klapvognen ikke bevæger sig.

## KALECHE

12 Træk fremad for at åbne kalechen, træk bagud for at lukke kalechen.

13 Sådan bruges kalecheforlængerer: Træk forlængerer ud nedenunder kalechen, indtil den klikker på plads; skub forlængerer under hovedkalechen for at skjule den.

## JUSTERING AF SIKKERHEDSSELERNE

14 Fra bagsiden af sædet, løsnes fastgørelsesstrimlen og lommen åbnes for at finde den firkantede plastikprop. Drej proppen og lad den passere gennem åbningerne i PE-brættet og sædets betræk.

15 Sæt proppen på plads igen i åbningen tættest på barnets skuldre. Før den tilbage gennem sædets betræk og PE-brættet. Træk i remmen for at sikre, at proppen er låst. Gentag på begge sider.

**⚠ ADVARSEL:** Undgå alvorlig personskade fra fald eller udglidning. Sikkerhedsselen skal altid justeres og fastgøres korrekt.

**⚠ ADVARSEL:** Brug altid skridtremmen i kombination med skulderremmene og hoftebæltet.

- 16 Lad selepuderne glide op for at få adgang til plastikindføringen på remmen.
- 17 Hold plastikindføringen og træk i remmen for at stramme eller løsne.

### BRUG AF SIKKERHEDSSELE

- 18 Indsæt sideremmens spænde i selespændet på begge sider.
- 19 Sæt det tilsluttede seletøj og sideremsspænderne ind i skridtspændets sider.
- 20 Tryk på knappen på skridtspændet for at frigive.

### LÆN SÆDET TILBAGE

- 21 Tryk klemmen bag sædet sammen, og glid ned til den ønskede tilbagelæning.
- 22 Træk sædet ned i begge sider for at matche klemmens position. Følg trinene i omvendt rækkefølge for at gå tilbage til oprejst position.

**⚠ ADVARSEL:** Når du foretager justeringer til klapvognens sæde, skal du kontrollere, at barnets hoved, arme og ben er væk fra sædets bevægelige dele og klapvognens ramme.

### FJERNELSE AF KURVEN

- 23 Løsn kurvens trykspænder fra for-, bag- og undersiden af den bageste støttestang.

### FOLDNING

- Tag dit barn ud af sædet.
  - Fjern alt tilbehør og alle ting fra kurven.
- 24 Klem foldknappen på styret og fold rammen fremad.
  - 25 Skub den røde låsudløserknap.
  - 26 Træk op på "Træk for at folde"-foldehåndtaget ("Pull to Fold") og lad rammen klappe sammen.

- 27 Sørg for, at det automatiske låsehåndtag klikker på plads.

### AFTAGNING AF SÆDETS BETRÆK

- 28 Fjern betrækket fra sædets ramme på begge sider.
- 29 Fra sædets underside løsnes krogen og løkken og remmen skubbes gennem D-ringen.
- 30 Fjern "Træk for at folde"-foldehåndtaget ("Pull to Fold") fra rammen ved at løsne de trekantede karabinhager og lade stropperne glide gennem sædet.
- 31 Træk sædets betræk ud af kanalerne i rammen.

### BÆRETASKE

- 32 Lyn bæretaskens opbevaringslomme op, fold din klapvogn; placér klapvognen i bæretasken.
- 33 Sådan opbevares bæretasken: Fold bæretasken tæt, placér den i opbevaringslommen, og lyn lommen.

# PLEJE OG VEDLIGEHOLDELSE

For at bevare din klapvogn længt muligt, er det vigtigt at udføre enkel og regelmæssig vedligeholdelse. Fra tid til anden skal du sørge for, at leddene og foldeområder stadig er i god stand. Hvis du hører knirken eller føler spænding, kan du tage din klapvogn til en lokal cykelbutik for ekstra smøring. Alle reparationer skal udføres af en autoriseret forhandler.

## VASK

### Sædets betræk

- Du kan maskinvaske din klapvogns sæde i koldt vand med et mildt rengøringsmiddel.
- Sørg for at fjerne metalrammen og PE-brættene fra sædet før vask.
- Brug ikke opløsningsmidler, kaustiske eller slibende rengøringsmaterialer.
- For at minimere krympning, skal sædet blot fastgøres til rammen igen for at tørre.
- Undlad at trykke på, stryge, tørrense, tørretumble eller vride betrækket.
- Hvis sædebetrækket skal udskiftes, skal du kun bruge dele fra en autoriseret Baby Jogger-forhandler. Disse dele er de eneste, der er garanteret sikkerhedstestet og designet til at passe til dette sæde.

### Plastik-/metaldele

- Tør dem rene ved hjælp af mild sæbe og varmt vand.
- Du må ikke fjerne, demontere eller ændre nogen del af sædets foldemekanisme eller bremses.

### Pleje af hjulet

- Hjulene kan rengøres med en fugtig klud. De skal tørres helt med et blødt håndklæde eller klud.

## OPBEVARING

- Solen kan falme sædets betræk og udtørre dækkene, så hvis du opbevarer din klapvogn indendørs vil det forlænge dens gode udseende.
- Den må IKKE opbevares udendørs.
- Sørg for, at klapvognen er tør inden opbevaring i længere perioder.
- Opbevar altid klapvognen i et tørt miljø.
- Opbevar klapvognen et sikkert sted, når den ikke er i brug (dvs. hvor børn ikke kan lege med den).
- Der må IKKE placeres tunge objekter oven på klapvognen.
- Klapvognen må IKKE opbevares i nærheden af en direkte varmekilde, såsom en radiator eller ild.

# Baby Joggers begrænsede levetidsgaranti

Baby Jogger garanterer, at rammen er fri for produktfejl i produktets levetid. Produktfejl inkluderer, men er ikke begrænset til, brud på svejsninger og skader på rammens rør. Stof eller blødt sidemateriale og alle andre komponenter skal være garanteret i et år fra købsdatoen (med undtagelse af rør og dæk). Der kræves kvittering for at indsende et garantikrav, og garantien dækker kun den oprindelige køber.

## DENNE GARANTI DÆKKER IKKE:

- Normal slid og ælde
- Korrosion eller rust
- Ukorrekt samling eller installation af tredjepartsdele eller tilbehør er ikke forenelige med det oprindelige design
- Utilsigtet eller forsætlig skade, misbrug eller neglichering eller brug på trapper eller rulletrapper.
- Kommerciel brug
- Ukorrekt opbevaring/pleje af enheden

Denne garanti, der specifikt udelukker krav vedr. indirekte, hændelige eller følgeskader. Stiltiende garantier for salgbarhed og egnethed til et bestemt formål gælder ifølge den specifikke garantiperiode for denne modelenhed på købstidspunktet. Nogle lande tillader ikke udelukkelse eller begrænsning af hændelige eller følgeskader, så ovennævnte begrænsninger eller fraskrivelser gælder muligvis ikke for dig. Denne garanti giver dig specifikke juridiske rettigheder, og du kan også have andre rettigheder, som varierer fra land til land. Hvis du vil vide, hvad dine juridiske rettigheder er i dit land, skal du rådføre dig med dit lokale eller statslige kontor for forbrugeranliggender eller dit lands offentlige anklagemyndighed.

Hvis din klapvogn blev købt uden for USA, skal du kontakte distributøren i det land, der er tættest på dig. Deres kontaktoplysninger kan findes på vores hjemmeside på <http://www.babyjogger.com/retailers/#international>. Krav om garanti uden for det land, hvor produktet blev købt kan pådrage forsendelsesomkostninger.



**BEMÆRK:** Når du kontakter Baby Joggers distributør vedrørende din klapvogn, bedes du have din klapvogns serienummer og modelnummer klar. De ses på indersiden af det bageste ben.

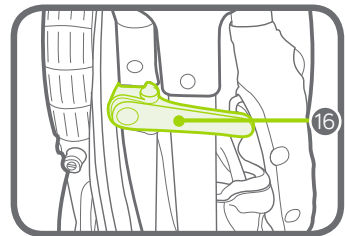
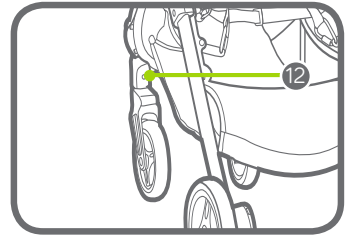
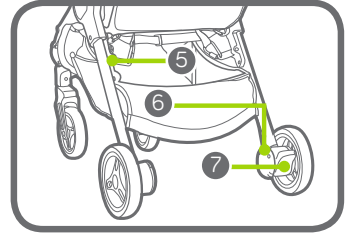
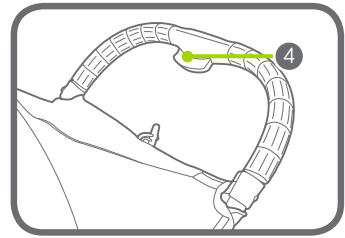
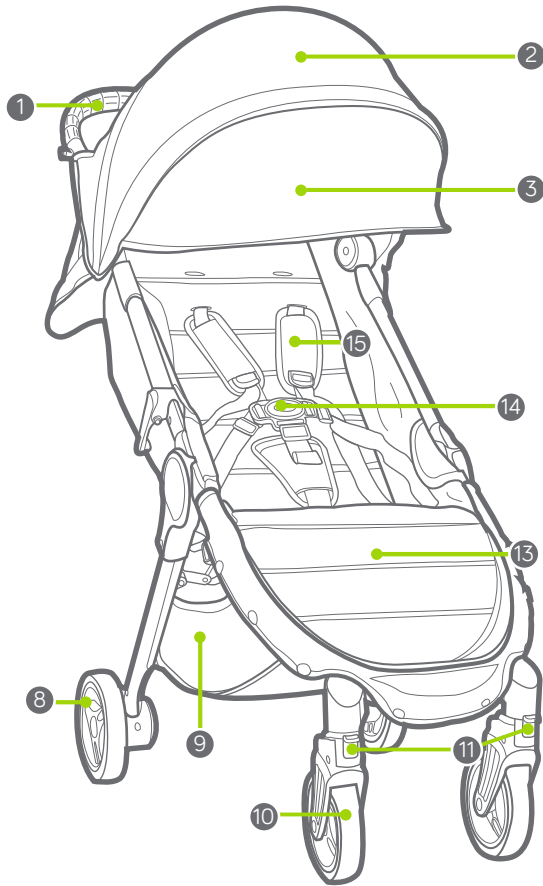

- |   |                            |    |                           |
|---|----------------------------|----|---------------------------|
| 1 | Kädensija                  | 9  | Säilytyskori              |
| 2 | Kuomu                      | 10 | Etupyörä                  |
| 3 | Kuomun jatke               | 11 | Kääntyvä nivel / lukko    |
| 4 | Kädensijan taittopainike   | 12 | Etupyörän vapautuspainike |
| 5 | Lukituksen vapautuspainike | 13 | Jalkatila                 |
| 6 | Takapyörän vapautuspainike | 14 | Valjaiden solki           |
| 7 | Seisontajarru              | 15 | Valjaiden pehmusteet      |
| 8 | Takapyörä                  | 16 | Automaattilukon           |

## VAROITUS

**TÄRKEÄÄ** – Säilytä nämä ohjeet myöhempää tarvetta varten. Lue nämä ohjeet huolellisesti ennen käyttöä. Lapsesi turvallisuus voi vaarantua, jos et noudata näitä ohjeita.

### YKSIPAIIKKAISET LASTENRATTAAT

- Näissä lastenratteisissa on tilaa yhdelle lapselle. Näissä lastenratteisissa EI SAA KOSKAAN olla enempää kuin yksi lapsi.
- Tämä istuin ei sovellu alle 6 kuukauden ikäisille lapsille. Suurin sallittu paino on 15 kg ja suurin sallittu pituus on 101,6 cm.
- Näiden rattaiden suositeltu kokonaiskuormitus on enintään 23 kg: 15 kg istuimella, 1 kg istuimen takataskussa ja 7 kg korissa.
- Nämä lastenrattaat eivät sovellu juoksuun tai rullaluisteluun.
- Älä koskaan jätä lasta ilman valvontaa.
- Käytä aina vyöjärjestelmää.
- Varmista loukkaantumisvaaran välttämiseksi, ettei lähettyvillä ole lapsia, kun tätä tuotetta taitetaan auki tai kokoon.
- Älä anna lasten leikkiä tällä tuotteella.
- Rattaisiin asetetut paketit ja lisävarusteet voivat tehdä siitä epävakaan.
- Rattaiden työntöaisaan ja/tai selkänöjan taakse ja/tai sivuille ripustettu kuorma vaikuttaa rattaiden tasapainoon.

- Lukitse jarrut aina ennen kuin asetat lapsen rattaisiin tai otat hänet pois rattaista ja aina kun rattaat eivät ole liikkeessä.
- Varmista ennen käyttöä, että rattaiden lukkomekanismit ovat kaikki kiinni.
- Rattaita ei ole tarkoitettu kuljettamaan lapsia ylös tai alas portaita tai liukuportaita. Takuu ei kata lastenratteille aiheutuneita vahinkoja.
- Nämä lastenrattaat eivät korvaa kantokoppaa tai sänkyä. Jos lapsen täytyy nukkua, lapsi tulee asettaa sopivaan koppaan tai sänkyyn.
- Lisävarusteita, joita Baby Jogger ei ole hyväksynyt, ei saa käyttää.
- Varo autoja – älä koskaan oletta, että kuljettaja voi nähdä sinut ja lapsesi.
- Rattaissa olevan lapsen täytyy pysyä istumassa (rattaissa ei saa seisoa).
- Käytä vain Baby Joggerin toimittamia tai hyväksymiä vaihto-osia.

## RUNKO

- Ota lastenrattaiden runko laatikosta ja aseta pyörät sivuun. Avaa rattaiden lukitus vetämällä automaattilukon vivusta.
- Nosta jalkatila ja istuin ylös rungon alaosasta. Nosta sitten kädensija ylös istuimesta. Lastenrattaat lukittuvat paikalleen, ja kuulet naksauksen.
- Aseta lastenrattaat pystyasentoon.

**VAROITUS:** Varmista ennen käyttöä, että rattaiden lukkomekanismit ovat kaikki kiinni.

## ETUPYÖRÄ

### 4 Asennus

- Aseta lastenrattaat selälleen niin, että kädensija lepää lattiaa vasten.
- Kiinnitä etupyörä työntämällä se etupyörän kiinnikkeeseen niin, että kuuluu naksaus. Vedä etupyörästä varovasti varmistaaksesi, että se on kunnolla kiinni.

### 5 Irrottaminen

- Paina etupyörän vapautuspainiketta ja vedä samalla etupyörä varovasti pois etupyörän kiinnikkeestä.

## KÄÄNTYVÄT PYÖRÄT

- Lukitse etupyörä kiinteään asentoon työntämällä kääntymisen lukituspainike ylös.
- Avaa etupyörän asennon lukitus, jotta pyörä voi kääntyä vapaasti, painamalla kääntymisen lukituspainike alas.

**VAROITUS:** Lukitse etupyörä kiinteään asentoon, ennen kuin asetat lapsen rattaisiin tai poistat hänet rattaista. Vaikka rattaiden etupyörä voidaankin lukita, rattaista ei ole tarkoitettu hölkkäämistä tai kuntoilua varten.

## TAKAPYÖRÄT

### 8 Asennus

- Kohdista takapyörän akseli lastenrattaiden rungossa olevan pyörän kiinnikkeen kanssa ja työnnä akseli pyörän

kiinnikkeeseen niin, että akseli lukittuu paikalleen. Kuulet naksahduksen.

- Vedä takapyörästä varovasti varmistaaksesi, että se on kunnolla kiinni.

### 9 Irrottaminen

- Paina pyörän vapautuspainiketta alaspäin ja vedä samalla takapyörä varovasti pois pyörän kiinnikkeestä.

## JARRU

10 Jarrujen lukitseminen: kytke jarrut painamalla jarruvipu alas.

11 Jarrujen vapauttaminen: nosta jarruvipu ylös.

**VAROITUS:** Lukitse jarrut aina ennen kuin asetat lapsen rattaisiin tai otat hänet pois rattaista ja aina kun rattaat eivät ole liikkeessä.

## KUOMU

12 Avaa kuomu vetämällä eteenpäin ja sulje työntämällä taaksepäin.

13 Kuomun jatkeen käyttäminen: vedä jatke esiin kuomun alta niin, että se napsahtaa paikalleen. Piilota jatke työntämällä se kuomun pääosan alle.

## TURVAVALJAJEN SÄÄTÖ

14 Avaa kiinnitysnauha istuimen takaa ja avaa tasku ja etsi nelikulmainen muovipidike. Käännä pidikettä ja vie se PE-levyssä ja istuinkankaassa olevien rekiä läpi.

15 Työnnä pidike istuimen aukkoon, joka on lähinnä lapsen olkapäitä. Vie se istuinkankaan ja PE-levyn läpi. Nykäise hihnasta varmistaaksesi, että pidike on lukittu. Tee sama kummallakin puolella.

**VAROITUS:** Vältä putoamisesta tai ulos luisumisesta aiheutuva vakavan loukkaantumisen vaara. Säädä ja kiinnitä turvavaljaat aina oikein.

**VAROITUS:** Käytä aina haarahihnaa yhdessä olkahihnojen ja lannehihnan kanssa.



- 16 Työnnä valjaiden pehmusteita ylös, jotta pääset käsiksi hihnassa olevaan muoviseen ohjaimeseen.
- 17 Pidä kiinni muovisesta ohjaimesta ja kiristä tai löysää hihnasta vetämällä.

#### TURVAVALJAJEIDEN KÄYTTÖ

- 18 Työnnä kummankin puolen sivuhihnan solki valjaiden solkeen.
- 19 Työnnä yhteen liitetyt valjaiden ja sivuhihnojen soljet haarahihnan solkeen.
- 20 Hihnan vapautetaan painamalla haarahihnan soljessa olevaa painiketta.

#### ISTUIMEN KALLISTAMINEN

- 21 Purista istuimen takana olevaa pidikettä ja vedä se alas halutun kallistusasennon kohdalle.
- 22 Vedä istuin alas kummaltakin puolelta pidikkeen kohdalle. Nosta istuin takaisin pystyasentoon tekemällä samat vaiheet päinvastaisessa järjestyksessä.

**⚠ VAROITUS:** Kun säädät lastenrattaiden istuinta, varmista, että lapsen pää, kädet ja jalat ovat poissa istuimen liikkuvista osista ja rattaiden rungosta.

#### KORIN IRROTTAMINEN

- 23 Avaa korin nepparit, jotka ovat selkänojan tukitangon takana, edessä ja alla.

#### TAITTAMINEN

- Ota lapsi pois istuimesta.
  - Poista kaikki lisävarusteet ja korissa olevat tavarat.
- 24 Purista kädensijassa olevaa taittopainiketta ja taita runko eteenpäin.
- 25 Paina punaista lukituksen vapautuspainiketta.
- 26 Vedä ylös "taita vetämällä" -taittokahvasta ("Pull to Fold") ja anna rungon painua kasaan.
- 27 Varmista, että automaattilukon vipu naksahuttaa paikalleen.

#### ISTUINKANKAAN IRROTTAMINEN

- 28 Irrota istuinkangas istuimen rungosta kummaltakin puolelta avaamalla nepparit.
- 29 Avaa tarranauha istuimen alta ja vedä hihna D-renkaan läpi.
- 30 Irrota "taita vetämällä" -taittokahva ("Pull to Fold") rungosta irrottamalla kolmiomaiset jousihaat ja vedä hihnat istuimen läpi.
- 31 Vedä istuinkangas pois rungossa olevista urista.

#### KANTOLAUKKU

- 32 Avaa kantolaukun säilytystaskun vetoketju, taita lastenrattaat ja aseta ne kantolaukkuun.
- 33 Kantolaukun säilyttäminen: taittele kantolaukku tiiviisti, aseta se säilytystaskuun ja sulje taskun vetoketju.

# HOITO JA YLLÄPITO

Yksinkertainen ja säännöllinen huolto on tärkeää lastenrattaiden kestävyyskannalta. Varmista ajoittain, että liitos- ja taittokohdat ovat yhä hyvässä kunnossa. Jos rattaat kitisevät tai tuntuvat jäykiltä, voit viedä ne paikalliseen pyöräliikkeeseen lisävoitelua varten. Kaikki korjaukset täytyy antaa valtuutetun jälleenmyyjän tehtäväksi.

## PESEMINEN

### Istuinkangas

- Voit pestä lastenrattaiden istuimen koneessa miedolla pesuaineella kylmässä vedessä.
- Muista irrottaa metallirunko ja PE-levyt istuimesta ennen pesua.
- Puhdistamiseen ei saa käyttää liuottimia, syövyttäviä tai hankaavia puhdistusaineita.
- Kiinnitä istuin takaisin runkoon kuivumaan, jotta istuin ei kutistu.
- Kangasta ei saa prässätä, silittää, pestä kemiallisessa pesussa, kuivata kuivausrummussa tai vääntää kuivaksi.
- Jos istuimen päällinen tarvitsee vaihtaa, käytä vain valtuutetulta Baby Jogger -jälleenmyyjältä saatavia osia. Ne ovat ainoita osia, joiden turvatarkistus ja sopivuus tähän istuimeen voidaan taata.

### Muovi- ja metalliosat

- Pyyhi puhtaaksi käyttämällä mietoa saippuaa ja lämmintä vettä.
- Istuimen taittomekanismien tai jarrujen osia ei saa irrottaa, purkaa tai muuttaa millään tavoin.

### Pyörien huolto

- Pyörät voidaan puhdistaa kostealla rievulla. Ne täytyy kuivata huolellisesti pehmeällä pyyhkeellä tai rievulla.

## SÄILYTYS

- Auringonvalo voi haalistaa istuinkangasta ja kuivattaa renkaita, joten säilytys sisätiloissa suojaa lastenrattaiden ulkonäköä.
- ÄLÄ säilytä ulkona.
- Varmista, että lastenrattaat ovat kuivat, ennen pitkäaikaista säilytystä.
- Säilytä lastenrattaita aina kuivassa paikassa.
- Säilytä lastenrattaita turvallisessa paikassa, kun niitä ei käytetä, jotta lapset eivät pääse leikkimään niillä.
- ÄLÄ aseta raskaita esineitä lastenrattaiden päälle.
- ÄLÄ säilytä lastenrattaita suoran lämmönlähteen, kuten lämpöpatterin tai tulen, lähellä.

# Baby Joggerin rajoitettu elinikäinen takuu

Baby Jogger takaa tuotteen käyttöiän ajan, ettei rungossa ole valmistusvikoja. Valmistusvikoja voivat olla mm. hitsauksien rikkoutuminen ja rungon putkien vioitukset. Tekstiileille tai pehmeille sivumateriaaleille ja kaikille muille osille annetaan yhden vuoden takuu ostopäivästä lukien (putkia ja renkaita lukuun ottamatta). Takuuvaateen tekemiseen tarvitaan ostotosite. Takuu annetaan vain alkuperäiselle ostajalle.

## TÄMÄ TAKUU EI KATA SEURAAVIA:

- normaali kuluminen
- syöpyminen tai ruoste
- väärin tehty kokoaminen tai sellaisten kolmannen osapuolen osien tai lisävarusteiden asentaminen, jotka eivät ole yhteensopivia alkuperäisen rakenteen kanssa
- vahingossa tapahtunut tai tahallinen vaurio, väärinkäyttö tai laiminlyönti tai käyttö portaissa tai liukuportaissa
- ammattikäyttö
- vääränlainen säilytys tai kunnossapito.

Tämä takuu ei nimenomaan kata välillisistä tai satunnaisista vahingoista johtuvia korvausvaatimuksia. Kauppakelpoisuutta ja tiettyyn käyttötarkoitukseen sopivuutta koskevat hiljaiset takuut noudattavat tämän mallin takuuaikaa sen ostopäivästä. Joissakin maissa ei sallita satunnaisia tai välillisiä vahinkoja koskevia rajoituksia, joten yllä olevat rajoitukset eivät välttämättä päde. Tämä takuu antaa asiakkaalle tietyt lailliset oikeudet, mutta asiakkaalla saattaa olla myös muita oikeuksia, jotka vaihtelevat maittain. Paikallisia laillisia oikeuksia koskevia tietoja saa kuluttajaneuvonnasta tai muulta vastaavalta viranomaiselta.

Jos lastenrattaat on ostettu Yhdysvaltojen ulkopuolella, ota yhteyttä lähimmän maan jälleenmyyjään. Yhteystiedot löytyvät verkkosivustoltamme osoitteesta <http://www.babyjogger.com/retailers/#international>. Jos takuuvaade tehdään tuotteen ostomaan ulkopuolella, siitä voi aiheutua kuljetuskustannuksia.



**HUOMAUTUS:** Kun otat yhteyttä Baby Joggerin jälleenmyyjään lastenrattaitasi koskevista asioista, pidä rattaiden sarjanumero ja mallinumero käsillä. Ne löytyvät takajalan sisäreunasta.

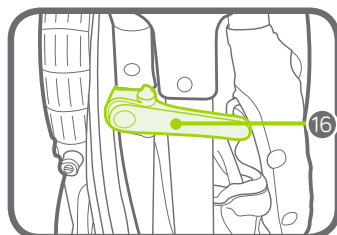
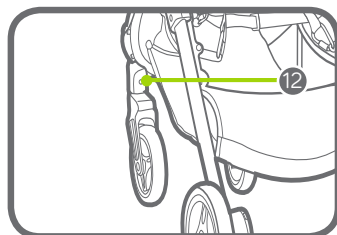
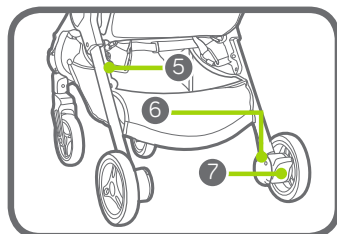
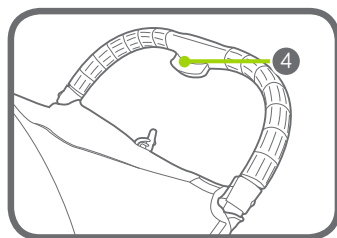
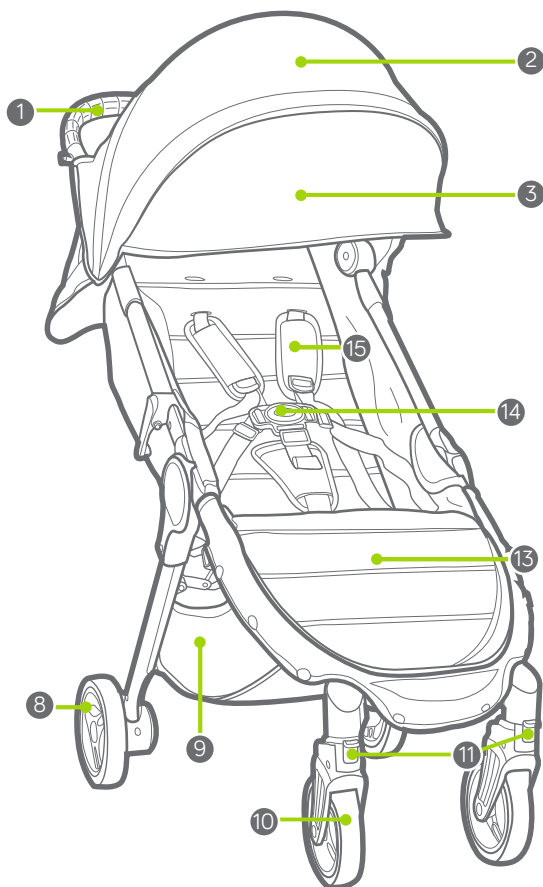

- |   |                               |    |                               |
|---|-------------------------------|----|-------------------------------|
| 1 | Λαβή                          | 9  | Καλάθι αποθήκευσης            |
| 2 | Κάλυμμα                       | 10 | Πρόσθιος τροχός               |
| 3 | Επέκταση καλύμματος           | 11 | Στροφέας/Κλειδαριά            |
| 4 | Κουμπί διπλώματος λαβής       | 12 | Κουμπί άφεσης πρόσθιου τροχού |
| 5 | Κουμπί ξεκλειδώματος          | 13 | Χώρος ποδιών                  |
| 6 | Κουμπί άφεσης οπίσθιου τροχού | 14 | Πόρπη ζώνης                   |
| 7 | Φρένο παρκαρίσματος           | 15 | Επιθέματα ζώνης               |
| 8 | Οπίσθιος τροχός               | 16 | Αυτόματου κλειδώματος         |

## ΠΡΟΕΙΔΟΠΟΙΗΣΗ

ΣΗΜΑΝΤΙΚΟ – Φυλάξτε αυτές τις οδηγίες για μελλοντική αναφορά.

Διαβάστε αυτές τις οδηγίες προσεκτικά πριν από τη χρήση. Ενδέχεται να επηρεαστεί η ασφάλεια του παιδιού σας εάν δεν τηρήσετε αυτές τις οδηγίες.

### ΜΟΝΟ ΠΑΙΔΙΚΟ ΚΑΡΟΤΣΙ

- Αυτό το παιδικό καρότσι προορίζεται για έναν επιβάτη μόνο. Μην αφήνετε ΠΟΤΕ να καθίσουν πολλά παιδιά σε αυτό το παιδικό καρότσι.
- Το κάθισμα αυτό δεν είναι κατάλληλο για παιδιά ηλικίας κάτω των 6 μηνών. Το μέγιστο βάρος είναι 15 κιλά και το μέγιστο ύψος 101, 6 εκ.
- Το συνολικό βάρος για το οποίο προορίζεται αυτό το παιδικό καρότσι είναι 23 κιλά. 15 κιλά στο κάθισμα, 1 κιλό στο πίσω τσεπάκι του καθίσματος, και 7 κιλά στο καλάθι.
- Αυτό το παιδικό καρότσι δεν είναι κατάλληλο για τρέξιμο ή πατίνια.
- Μην αφήνετε ποτέ το παιδί σας απαρατήρητο.
- Να χρησιμοποιείτε πάντοτε το σύστημα ζώνης.
- Προς αποφυγή τραυματισμού, βεβαιωθείτε ότι το παιδί σας φυλάσσετε πάντοτε μακριά όταν ξεδιπλώνετε και διπλώνετε αυτό το προϊόν.
- Μην αφήνετε το παιδί σας να παίξει με αυτό το προϊόν.
- Κουτιά ή εξαρτήματα ή και τα δύο που τοποθετούνται στο καρότσι ενδέχεται να προκαλέσουν αστάθεια στο καρότσι.
- Οποιοδήποτε φορτίο πάνω στη λαβή ή και στο πίσω μέρος της πλάτης ή και στα πλαϊνά του οχήματος επηρεάζει τη σταθερότητα του οχήματος.
- Κλειδώστε τα φρένα προτού βάλτε ή βγάλετε το παιδί σας και όποτε δεν κινείται το καρότσι.
- Βεβαιωθείτε ότι όλες οι συσκευές κλειδώματος έχουν συνδεθεί πριν από την χρήση.
- Το παιδικό καρότσι δεν προορίζεται να χρησιμοποιηθεί για να μεταφέρει τα παιδιά επάνω ή κάτω σε σκάλες ή κυλιόμενες σκάλες. Τυχόν ζημιά που μπορεί να προκληθεί στο καρότσι δεν θα καλύπτεται υπό την εγγύηση.
- Αυτό το παιδικό καρότσι δεν αντικαθιστά ένα ράντσο ή ένα κρεβάτι. Εάν το παιδί σας πρέπει να κοιμηθεί, πρέπει να τοποθετηθεί σε κατάλληλο κάθισμα καροτσιού, ράντσο, ή κρεβάτι.
- Δεν πρέπει να χρησιμοποιηθούν εξαρτήματα που δεν έχουν εγκριθεί από την Baby Jogger.
- Προσέξτε τα αυτοκίνητα – μην νομίζετε ποτέ ότι μπορεί ένας οδηγός να δει εσάς και το παιδί σας.
- Ο επιβάτης πρέπει να παραμείνει καθισμένος (να μην στέκεται μέσα στο καρότσι).
- Χρησιμοποιείτε μόνο αξεσουάρ π.χ παιδικά καθισματάκια, άγκιστρα από τσάντες, κάλυμμα για βροχή κτλ. που είναι εγκεκριμένα από τον Baby Jogger.

## ΠΛΑΙΣΙΟ

- 1 Ξεпаκετάρετε το πλαίσιο του παιδικού καροτσιού από το κουτί και βάλτε τους τροχούς στην άκρη. Ξεκλειδώστε το παιδικό καρότσι τραβώντας το μοχλό αυτόματου κλειδώματος.
- 2 Σηκώστε το χώρο ποδιών και το κάθισμα μακριά από το κάτω πλαίσιο. Μετά σηκώστε τη λαβή από το κάθισμα. Το παιδικό καρότσι θα κλειδωθεί στη θέση του και θα ακούσετε ένα κλικ.

- 3 Βάλτε το παιδικό καρότσι στην όρθια θέση.

**⚠️ ΠΡΟΕΙΔΟΠΟΙΗΣΗ:** Βεβαιωθείτε ότι όλες οι συσκευές κλειδώματος έχουν συνδεθεί πριν από την χρήση.

## ΠΡΟΣΘΙΟΣ ΤΡΟΧΟΣ

- 4 Εγκατάσταση

- Ξαπλώστε το καρότσι έτσι ώστε η λαβή να βρίσκεται στο πάτωμα.
- Συνδέστε τον πρόσθιο τροχό γλιστρώντας τον μέσα στο πρόσθιο τμήμα τροχού μέχρις ότου ακούσετε ένα «κλικ». Τραβήξτε απαλά τον πρόσθιο τροχό για να βεβαιωθείτε ότι έχει συνδεθεί σωστά.

- 5 Αφαίρεση

- Ενώ πατάτε το κουμπί άφησης του πρόσθιου τροχού, ολισθαίνετε απαλά τον πρόσθιο τροχό έξω από το τμήμα του πρόσθιου τροχού.

## ΧΑΡΑΚΤΗΡΙΣΤΙΚΟ ΣΤΡΟΦΕΑ

- 6 Σπρώξτε το κουμπί κλειδώματος στροφέα προς τα επάνω για να κλειδωθεί ο μπροστινός τροχός σε σταθερή θέση.

- 7 Πιέστε το κουμπί στροφέα κλειδώματος προς τα κάτω για να περιστρέφονται οι μπροστινοί τροχοί.

**⚠️ ΠΡΟΕΙΔΟΠΟΙΗΣΗ:** Όταν βάζετε και βγάζετε το παιδί από το καρότσι, κλειδώστε τον πρόσθιο τροχό σε σταθερή θέση. Αν και ο πρόσθιος τροχός του καροτσιού σας κλειδώνει, δεν προορίζεται για τζόκινγκ ή σκοπούς εξάσκησης.

## ΠΙΣΩ ΤΡΟΧΟΙ

- 8 Εγκατάσταση

- Ευθυγραμμίστε τον άξονα του πίσω τροχού με το τμήμα εγκατάστασης τροχού στο πλαίσιο του καροτσιού

και εισάγετέ το μέσα στο τμήμα εγκατάστασης τροχού μέχρις ότου μπει στη θέση του. Θα ακούσετε ένα κλικ.

- Τραβήξτε απαλά τον πίσω τροχό για να βεβαιωθείτε ότι έχει συνδεθεί σωστά.

- 9 Αφαίρεση

- Ενώ πιέζετε το κουμπί άφησης τροχού προς τα κάτω, γλιστρήστε απαλά τον πίσω τροχό έξω από το τμήμα εγκατάστασης τροχού.

## ΦΡΕΝΟ

- 10 Για να κλειδώσετε τα φρένα: σπρώξτε το μοχλό φρένου προς τα κάτω για να πιαστούν τα φρένα.

- 11 Για να αφήσετε τα φρένα: σηκώστε το μοχλό φρένου προς τα επάνω.

**⚠️ ΠΡΟΕΙΔΟΠΟΙΗΣΗ:** Κλειδώστε τα φρένα προτού βάλτε ή βγάλετε το παιδί σας και όποτε δεν κινείται το καρότσι.

## ΚΑΛΥΜΜΑ

- 12 Τραβήξτε προς τα εμπρός για να ανοίξετε το κάλυμμα, σπρώξτε προς τα πίσω για να κλείσετε το κάλυμμα.

- 13 Για να χρησιμοποιήσετε την επέκταση καλύμματος: Τραβήξτε την επέκταση προς τα έξω κάτω από το κάλυμμα μέχρις ότου μπει στη θέση της, σπρώξτε την επέκταση κάτω από το κύριο κάλυμμα για να κρυφτεί.

## ΡΥΘΜΙΣΗ ΤΗΣ ΖΩΝΗΣ

- 14 Από το πίσω μέρος του καθίσματος, ανοίξτε τις λωρίδες σύνδεσης και ανοίξτε την τσέπη για να εντοπίσετε το πλαστικό τετράγωνο στοπ. Περιστρέψτε το στοπ και περάστε το μέσα από τα ανοίγματα στον πίνακα ΡΕ και στο ύφασμα του καθίσματος.

- 15 Επανεισάγετε το στοπ στο άνοιγμα του καθίσματος που βρίσκεται πλησιέστερα στον ώμο του παιδιού. Περάστε το πίσω μέσα από το ύφασμα του καθίσματος και τον πίνακα ΡΕ. Τραβήξτε τη λωρίδα για να βεβαιωθείτε ότι έχει κλειδωθεί το στοπ. Το επαναλαμβάνετε και στις δύο πλευρές.

**⚠️ ΠΡΟΕΙΔΟΠΟΙΗΣΗ:** Αποφύγετε σοβαρό τραυματισμό από πέσιμο ή γλίστρημα προς τα έξω. Να ρυθμίζετε πάντοτε σωστά και να δένετε τη ζώνη.

**▲ ΠΡΟΕΙΔΟΠΟΙΗΣΗ:** Να χρησιμοποιείτε πάντοτε τη ζώνη του καβάλου σε συνδυασμό με τις λωρίδες του ώμου και τη ζώνη της μέσης.

- 16 Γλιστρήστε τα επιθέματα της ζώνης προς τα επάνω για να έχετε πρόσβαση στον πλαστικό οδηγό στη λωρίδα.
- 17 Κρατήστε τον πλαστικό οδηγό και τραβήξτε τη λωρίδα για να τη σφίξετε ή για να τη χαλαρώσετε.

#### **ΧΡΗΣΗ ΤΗΣ ΖΩΝΗΣ ΑΣΦΑΛΕΙΑΣ**

- 18 Εισάγετε την πόρπη της πλευρικής λωρίδας στην πόρπη της ζώνης και στις δύο πλευρές.
- 19 Εισάγετε τη συνδεόμενη ζώνη και τις πόρπες της πλευρικής λωρίδας στις πλευρές της πόρπης καβάλου.
- 20 Πιέστε το κουμπί στην πόρπη καβάλου για να αφεθεί.

#### **ΑΝΑΚΛΙΣΗ ΤΟΥ ΚΑΘΙΣΜΑΤΟΣ**

- 21 Πιάστε το σφιγκτήρα πίσω από το κάθισμα, και γλιστρήστε τον προς τα κάτω μέχρι τη θέση που θέλετε.
- 22 Τραβήξτε το κάθισμα προς τα κάτω και στις δύο πλευρές για να ταιριάζει στη θέση του σφιγκτήρα. Αντιστρέψετε αυτά τα βήματα για να το επιστρέψετε στην θέση προς τα επάνω.

**▲ ΠΡΟΕΙΔΟΠΟΙΗΣΗ:** Όταν κάνετε ρυθμίσεις στο κάθισμα του καροτσιού, βεβαιωθείτε ότι το κεφάλι, τα χέρια και τα πόδια του παιδιού σας δεν μπλέκονται στα εξαρτήματα του καθίσματος που κινούνται και στο πλαίσιο του καροτσιού.

#### **ΑΦΑΙΡΕΣΗ ΚΑΛΑΘΙΟΥ**

- 23 Ξεκουμπώστε τα κουμπιά του καλαθιού από το μπροστινό και το πίσω μέρος καθώς και από την κάτω μπάρα στήριξη.

#### **ΔΙΠΛΩΜΑ**

- Βγάλτε το παιδί σας από το κάθισμα.
  - Βγάλτε όλα τα προσαρτήματα και όλα τα αντικείμενα από το καλάθι.
- 24 Ζουλήξτε το κουμπί διπλώματος στη λαβή και διπλώστε το πλαίσιο προς τα εμπρός.
  - 25 Πατήστε το κόκκινο κουμπί ξεκλειδώματος.
  - 26 Τραβήξτε τη λαβή διπλώματος "Pull to Fold" (τραβήξτε για δίπλωμα) προς τα επάνω και αφήστε το πλαίσιο να πέσει.

- 27 Σιγουρευτείτε ότι ο μοχλός αυτόματου κλειδώματος έχει μπει στη θέση του.

#### **ΑΦΑΙΡΕΣΗ ΤΟΥ ΥΦΑΣΜΑΤΟΣ ΚΑΘΙΣΜΑΤΟΣ**

- 28 Ξεκουμπώστε το ύφασμα καθίσματος από το πλαίσιο καθίσματος και στις δύο πλευρές.
- 29 Από το κάτω μέρος του καθίσματος, ξεκουμπώστε το άγκιστρο και το βρόγχο και περάστε τη λωρίδα μέσα από το δακτύλιο D.
- 30 Αφαιρέστε τη λαβή διπλώματος "Pull to Fold" από το πλαίσιο ξεκουμπώνοντας τους τριγωνικούς γάντζους караμπινёр και περάστε τις λωρίδες μέσα από το κάθισμα.
- 31 Τραβήξτε το ύφασμα καθίσματος έξω από τα αυλάκια του πλαισίου.

#### **ΤΣΑΝΤΑ ΜΕΤΑΦΟΡΑΣ**

- 32 Ξεκουμπώστε το φερμουάρ της τσέπης αποθήκευσης τσάντας μεταφοράς, διπλώστε το καρότσι σας και βάλτε το καρότσι στην τσάντα μεταφοράς.
- 33 Για να αποθηκεύσετε την τσάντα μεταφοράς σφιχτά, βάλτε την στην τσέπη αποθήκευσης και κουμπώστε το φερμουάρ της τσέπης.

# ΦΡΟΝΤΙΔΑ ΚΑΙ ΣΥΝΤΗΡΗΣΗ

Για να διαρκέσει το παιδικό καρότσι που έχετε για πολλά χρόνια, είναι σημαντικό να εκτελέσετε απλή, τακτική συντήρηση. Ανά καιρούς, σιγουρευτείτε ότι οι αρθρώσεις και οι περιοχές διπλώματος βρίσκονται σε καλή κατάσταση. Εάν ακούσετε τρίξιμο ή αισθανθείτε τάση, μπορείτε να πάτε το παιδικό καρότσι σας σε ένα τοπικό κατάστημα ποδηλάτων για επιπρόσθετη λίπανση. Όλες οι επισκευές πρέπει να εκτελούνται από εξουσιοδοτημένο αντιπρόσωπο.

## ΠΛΥΣΙΜΟ

### Ύφασμα καθίσματος

- Μπορείτε να πλύνετε το ύφασμα καθίσματος του καροτσιού σας στο πλυντήριο με κρύο νερό και ήπιο απορρυπαντικό.
- Σιγουρευτείτε ότι έχετε αφαιρέσει το μεταλλικό πλαίσιο και τους πίνακες PE από το κάθισμα προτού το πλύνετε.
- Μη χρησιμοποιείτε διαλυτικά, καυστικά ή διαβρωτικά υλικά καθαρισμού.
- Για να μειώσετε το ζάρωμα, επανασυνδέστε απλά το κάθισμα στο πλαίσιο για να στεγνώσει.
- Μην το πιέζετε, το σιδερώνετε, το καθαρίζετε στο καθαριστήριο, στο στεγνωτήριο ούτε να στραγγίζετε το ύφασμα.
- Εάν τα καλύμματα του καθίσματος πρέπει να αντικατασταθούν, χρησιμοποιήστε μόνο εξαρτήματα από Εξουσιοδοτημένο Αντιπρόσωπο της Baby Jogger. Είναι τα μόνα που θα έχουν εξεταστεί ασφαλώς και σχεδιαστεί εγγυημένα για να ταιριάζουν με αυτό το κάθισμα.

### Πλαστικά/μεταλλικά εξαρτήματα

- Σκουπίστε τα για να καθαρίσουν με ήπιο σαπούνι και ζεστό νερό.
- Δεν πρέπει να αφαιρέσετε, να αποσυναρμολογήσετε ούτε να τροποποιήσετε κανένα εξάρτημα του μηχανισμού διπλώματος του καθίσματος ή τα φρένα.

### Φροντίδα τροχών

- Οι τροχοί μπορεί να πλυθούν χρησιμοποιώντας ένα υγρό πανί. Πρέπει να στεγνωθούν πλήρως με μια μαλακιά πετσέτα ή πανί.

### ΑΠΟΘΗΚΕΥΣΗ

- Το ηλιακό φως ενδέχεται να ξεθωριάσει το ύφασμα καθίσματος και να αποξηράνει τις ρόδες, και ως εκ τούτου η αποθήκευση του καροτσιού σε εσωτερικό χώρο θα το κρατήσει σε καλή κατάσταση για μεγαλύτερο χρονικό διάστημα.
- ΜΗΝ το αποθηκεύετε σε εξωτερικό χώρο.
- Βεβαιωθείτε ότι το παιδικό καρότσι είναι στεγνό προτού το αποθηκεύετε για μακροχρόνιες περιόδους.
- Να αποθηκεύετε πάντοτε το παιδικό καρότσι σε στεγνό περιβάλλον.
- Αποθηκεύστε το παιδικό καρότσι σε ασφαλές μέρος όταν δεν το χρησιμοποιείτε (π.χ., όπου τα παιδιά δεν μπορούν να παίξουν με αυτό.)
- ΜΗΝ τοποθετείτε βάρια αντικείμενα επάνω στο παιδικό καρότσι.
- ΜΗΝ αποθηκεύετε το παιδικό καρότσι κοντά σε πηγή θερμότητας όπως καλοριφέρ ή φωτιά.



# Περιορισμένη Εγγύηση από την Baby Jogger

Η Baby Jogger εγγυάται ότι το πλαίσιο δεν φέρει ελαπτώματα κατασκευής για όλη τη διάρκεια ζωής του προϊόντος. Τα ελαπτώματα κατασκευής περιλαμβάνουν, μεταξύ άλλων, το σπάσιμο των συγκολλήσεων και τη ζημιά στο σωλήνα πλαισίου. Τα υφαντουργικά προϊόντα ή τα μαλακά υλικά πλευρών και όλα τα άλλα εξαρτήματα θα φέρουν εγγύηση για ένα έτος από την ημερομηνία αγοράς (εκτός από σωλήνες και ρόδες). Απαιτείται η απόδειξη αγοράς για να υποβάλλετε αποζημίωση εγγύησης και η εγγύηση ισχύει μόνο για τον αρχικό αγοραστή.

## Η ΕΓΓΥΗΣΗ ΑΥΤΗ ΔΕΝ ΚΑΛΥΠΤΕΙ:

- Φυσική φθορά
- Διάβρωση ή σκούριασμα
- Λανθασμένη συναρμολόγηση, ή την εγκατάσταση εξαρτημάτων τρίτου μέρους ή εξαρτήματα που δεν είναι συμβατά με το αρχικό σχέδιο
- Τυχαία ή εκούσια ζημιά, κακή χρήση ή αμέλεια, ή χρήση σε σκάλες και κυλιόμενες σκάλες.
- Εμπορική χρήση
- Ακατάλληλη αποθήκευση/φροντίδα του καροτσιού

Αυτή η εγγύηση αποκλείει αποκλειστικά αποζημιώσεις για έμμεσες, τυχαίες ή επακόλουθες ζημιές. Οι υπονοούμενες εγγυήσεις εμπορικότητας και καταλληλότητας για ένα συγκεκριμένο σκοπό υπάρχει σύμφωνα με τη συγκεκριμένη περίοδο εγγύησης για αυτό το μοντέλο καροτσιού κατά την ώρα της αγοράς. Ορισμένες πολιτείες δεν επιτρέπουν τον αποκλεισμό ή τον περιορισμό τυχαίων ή επακόλουθων ζημιών, και έτσι οι ανωτέρω περιορισμοί ή αποκλεισμοί ενδέχεται να μην ισχύουν για εσάς. Η εγγύηση αυτή σας δίνει αποκλειστικά νομικά δικαιώματα, και ίσως να έχετε και άλλα δικαιώματα που διαφέρουν από πολιτεία σε πολιτεία. Για να μάθετε τα νομικά σας δικαιώματα στην πολιτεία που ζείτε, συμβουλευθείτε το τοπικό σας γραφείο υποθέσεων καταναλωτών της πολιτείας σας ή τον Γενικό Νομικό Σύμβουλο της πολιτείας.

Εάν αγοράσατε το καρότσι σας εκτός των Ηνωμένων Πολιτειών, παρακαλούμε να επικοινωνήσετε με το διανομέα στη χώρα που βρίσκεται πλησίον σας. Οι πληροφορίες επικοινωνίας τους βρίσκονται στον ιστότοπο <http://www.babyjogger.com/retailers/#international>. Οι αποζημιώσεις για εγγύηση εκτός της χώρας στην οποία αγοράστηκε το προϊόν ενδέχεται να φέρουν μεταφορικά έξοδα.



**ΣΗΜΕΙΩΣΗ:** Όταν επικοινωνείτε με τον αντιπρόσωπο της Baby Jogger σχετικά με το παιδικό καρότσι που έχετε, παρακαλούμε να έχετε πρόχειρο το σειριακό αριθμό και τον αριθμό μοντέλο του παιδικού καροτσιού σας. Μπορείτε να εντοπίσετε αυτούς τους αριθμούς στο εσωτερικό μέρος του πίσω ποδιού, στο καρότσι.

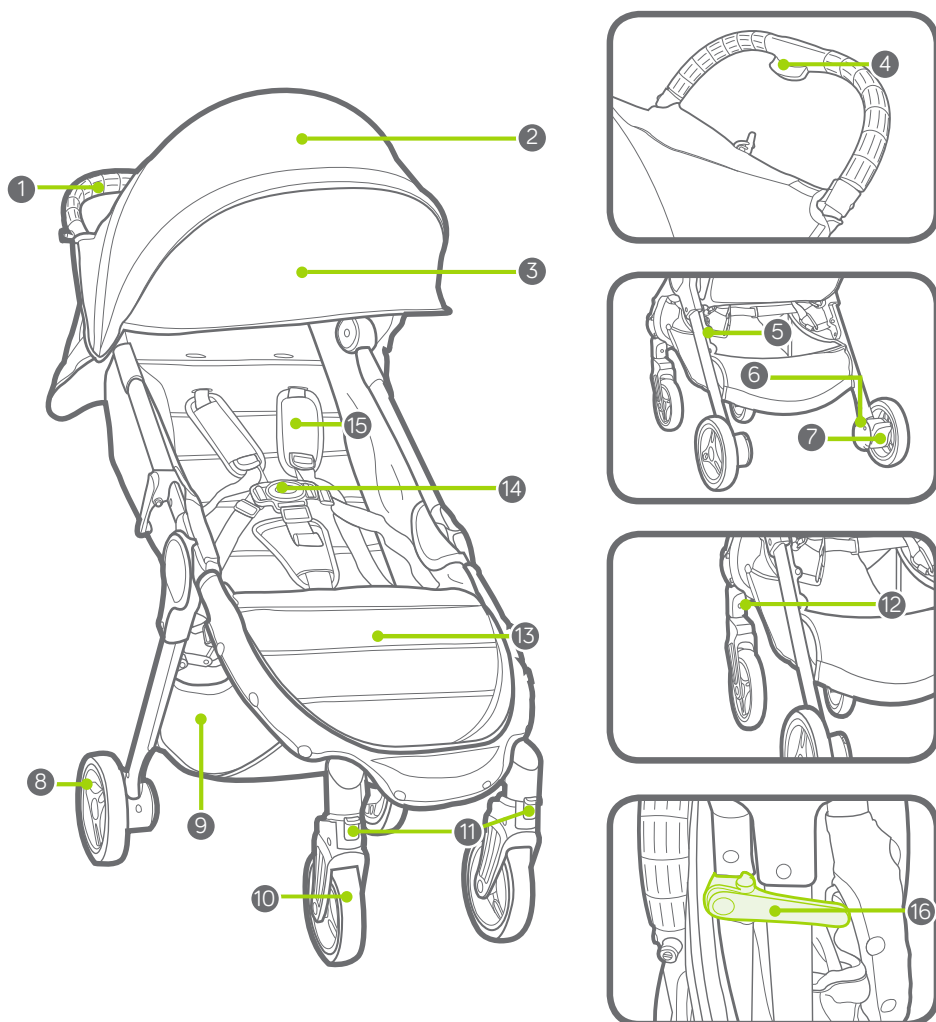

- |   |                                     |    |                                    |
|---|-------------------------------------|----|------------------------------------|
| 1 | Ručka                               | 9  | Košara za hranu                    |
| 2 | Krović                              | 10 | Prednji kotač                      |
| 3 | Produljenje krovića                 | 11 | Okretanje/blokada                  |
| 4 | Gumb na ručki za sklapanje kolica   | 12 | Gumb za otpuštanje prednjih kotača |
| 5 | Gumb za otpuštanje                  | 13 | Naslon za noge                     |
| 6 | Gumb za otpuštanje stražnjih kotača | 14 | Kopča pojasa                       |
| 7 | Parkirna kočnica                    | 15 | Jastučići pojasa                   |
| 8 | Stražnji kotač                      | 16 | Automatsku blokadu                 |

## UPOZORENJE

**VAŽNO** – Sačuvajte ove upute za buduću upotrebu.

Pažljivo pročitajte ove upute prije upotrebe. Sigurnost vašeg djeteta može biti ugrožena ako ne slijedite ove upute.

### KOLICA ZA JEDNO DIJETE

- Ova kolica namijenjena su jednom djetetu. NIKAD ne dopustite da više od jednog djeteta bude u ovim kolicima u isto vrijeme.
- Ova kolica nisu prikladna za djecu mlađu od 6 mjeseci. Maksimalna težina je 15 kg; maksimalna visina je 101,6 cm.
- Ukupna težina opterećenja koja se preporučuje za ova kolica je 23 kg, 15 kg u sjedalu, 1 kg u stražnjem džepu sjedala i 7 kg u košari.
- Ova kolica nisu prikladna za trčanje ili rolanje.
- Nikad ne ostavljajte dijete bez nadzora.
- Uvijek upotrebljavajte sustav za vezivanje.
- Kako bi se izbjegle ozljede, vodite računa da su djeca dalje od vas kad rasklapate i sklapate ovaj proizvod.
- Nemojte dopustiti da se djeca igraju ovim proizvodom.
- Ako se paketi ili pribor, ili oboje stave na kolica, kolica mogu biti nestabilna.
- Bilo kakav teret na ručki i/ili na stražnjem dijelu naslona i/ili na stranama kolica utjecat će na njihovu stabilnost.
- Prije nego stavite ili uzmete dijete iz kolica i kad god kolica stoje u mjestu, blokirajte kočnice.
- Prije upotrebe provjerite jesu li svi uređaji za blokadu postavljeni.
- Kolica nisu namijenjena za prijevoz djece uz ili niz stepenice ili pomične mehaničke stepenice. Jamstvo neće pokriti štetu nastalu na kolicima.
- Ova kolica nisu zamjena za kolijevku ili krevet. Ako dijete treba spavati, položite ga u odgovarajuću košaru za nošenje bebe, kolijevku ili krevet.
- Pribor koji nije odobrila tvrtka Baby Jogger ne smije se upotrebljavati.
- Pazite na automobile – nemojte nikad pretpostavljati da vozač može vidjeti vas i vaše dijete.
- Dijete u kolicima mora sjediti (nije dopušteno stajanje u kolicima).
- Koristite samo zamjenske dijelove koje prodaje ili je odobrio Baby Jogger.

## OKVIR

- 1 Izvadite okvir kolica iz kutije i stavite kotače na stranu.  
Odblokirajte kolica povlačenjem ručice za automatsku blokadu kolica.
- 2 Podignite dio za noge i sjedalo dalje od donjeg okvira. Zatim podignite ručku dalje od sjedala. Kolica će se uglaviti u mjestu i čut ćete "škljoc".
- 3 Postavite kolica u uspravan položaj.

**⚠ UPOZORENJE:** Prije upotrebe provjerite jesu li svi uređaji za blokadu postavljeni.

## PREDNJI KOTAČ

- 4 Postavljanje
  - Položite kolica na stražnju stranu tako da ručka leži na podu.
  - Pričvrstite prednji kotač umetanjem u okvir prednjeg kotača sve dok ne škljocne. Nježno povucite prednji kotač kako biste provjerili je li pravilno pričvršćen.

## 5 Skidanje

- Dok pritišćete gumb za otpuštanje prednjeg kotača, nježno izvucite prednji kotač iz okvira prednjeg kotača.

## ZNAČAJKA ZA OKRETANJE

- 6 Podignite gumb za blokadu okretanja kako biste blokirali prednji kotač u stalni položaj.
- 7 Pritisnite gumb za blokadu okretanja prema dolje kako bi se prednji kotači mogli okretati.

**⚠ UPOZORENJE:** Dok stavljate ili uzimate dijete iz kolica, blokirajte prednje kotače u stalni položaj. Iako se prednji kotači kolica blokiraju, kolica nisu namijenjena za džoging ili vježbanje.

## STRAŽNJI KOTAČI

### 8 Postavljanje

- Poravnajte osovину stražnjeg kotača s okvirom kotača na okviru kolica i umetnite ga u okvir kotača dok se ne uglavi u mjestu. Začut ćete "škljoc".
- Nježnim povlačenjem stražnjeg kotača provjerite je li pravilno pričvršćen.

### 9 Skidanje

- Dok pritišćete gumb za otpuštanje kotača, pažljivo izvucite stražnji kotač iz okvira kotača.

## KOČNICA

- 10 Blokiranje kočnica: pritisnite ručicu kočnice prema dolje za blokadu kočnica.
- 11 Otpuštanje kočnica: podignite ručicu kočnice.

**⚠ UPOZORENJE:** Prije nego stavite ili uzmete dijete iz kolica i kad god kolica stoje u mjestu, blokirajte kočnice.

## KROVIĆ

- 12 Povucite prema sebi kako biste otvorili krovčić, a gurnite ga od sebe kako biste ga zatvorili.
- 13 Upotreba nastavka krovčića: Ispod krovčića izvucite nastavak dok se ne uglavi u odgovarajući položaj; gurnite nastavak ispod glavnog krovčića kako biste ga vratili.

## PRILAGODBA SIGURNOSNOG POJASA

- 14 Sa stražnje strane sjedala, odvežite trake za vezivanje i otvorite džep kako biste našli plastični četvrtasti zaustavljač. Okrenite zaustavljač i provucite kroz otvore u PE ploči i tkanini sjedala.
- 15 Ponovno umetnite zaustavljač u otvor sjedala koji je najbliži djetetovim ramenima. Provucite prema natrag kroz tkaninu sjedala i

PE ploču. Povucite pojas kako biste se uvjerali da je zaustavljač zaključan. Ponovite postupak na obje strane.

**⚠ UPOZORENJE:** Izbjegavajte ozbiljne ozljede od pada ili iskliznuća. Uvijek pravilno namjestite i zavežite sigurnosni pojas.

**⚠ UPOZORENJE:** Uvijek upotrebljavajte pojas za prepone zajedno s ramenim pojasevima te s pojansom oko struka.

16 Podignite jastučice pojasa kako biste imali pristup plastičnoj vodilici na traci.

17 Za zatezanje ili otpuštanje držite plastičnu vodilicu i povucite traku.

#### UPOTREBA SIGURNOSNOG POJASA

18 Umetnite bočnu kopču trake u kopču pojasa s obje strane.

19 Umetnite povezane kopče pojasa i bočnih traka u krajeve kopče za prepone.

20 Za otpuštanje pritisnite gumb na kopči za prepone.

#### SPUŠTANJE NASLONA SJEDALA

21 Stegnite stezaljku iza sjedala i povlačite prema dolje do željenog nagnutog položaja.

22 Spustite sjedalo na objema stranama kako bi se poravnalo s položajem stezaljke. Za vraćanje sjedala u uspravni položaj, ponovite navedene korake obrnutim redosljedom.

**⚠ UPOZORENJE:** Dok prilagođavate sjedalo kolica, pazite da glava, ruke i noge djeteta ne dodiruju pokretne dijelove sjedala i okvir kolica.

#### UKLANJANJE KOŠARE

23 Odvojite patent-zatvarače na košari s prednje i stražnje strane te ispod prečke za potporu leđa.

#### SKLAPANJE

- Izvadite dijete iz sjedala.
- Izvadite sve uređaje za pričvršćivanje i sve stvari iz košare.

24 Pritisnite gumb za sklapanje na ručki i sklopite sjedalo prema naprijed.

25 Pritisnite crveni gumb za otpuštanje.

26 Povucite ručku za sklapanje ("Pull to Fold") i neka se okvir preklopi.

27 Uvjerite se da je ručka za automatsku blokadu uglavljena u mjestu.

#### UKLANJANJE TKANINE SJEDALA

28 Odvojite tkaninu sjedala s okvira sjedala na objema stranama.

29 Odvojite kukice i omče ispod sjedala i provucite traku kroz D-prsten.

30 Uklonite s okvira ručku za sklapanje ("Pull to Fold") tako da odvojite trokutaske kukice i provučete trake kroz sjedalo.

31 Izvucite tkaninu sjedala iz žlijeba u okviru.

#### TORBA ZA NOŠENJE

32 Otvorite patent-zatvarač na džepu torbe za nošenje, sklopite kolica i stavite kolica u torbu za nošenje.

33 Čuvanje torbe za nošenje: dobro savijte torbu za nošenje, stavite je u džep za pohranu i zatvorite džep patent-zatvaračem.

# BRIGA I ODRŽAVANJE

Kako biste održali dugi vijek kolica, važno je da obavljate jednostavno, redovno održavanje. Povremeno provjeravajte jesu li zglobovi i područja za sklapanje i dalje u dobrom stanju. Ako čujete škripanje ili osjetite otpor, možete odnijeti kolica u obližnju trgovinu kolica radi dodatnog podmazivanja. Samo ovlaštenu prodavača smije obavljati sve popravke.

## PRANJE

### Tkanina sjedala

- Sjedalo kolica možete prati u perilici u hladnoj vodi s blagim deterdžentom.
- Vodite računa o tome da uklonite metalni okvir i PE ploče sa sjedala prije pranja.
- Ne upotrebljavajte otapala, kaustična ili abrazivna sredstva za čišćenje.
- Kako biste smanjili skupljanje, jednostavno ponovno pričvrstite sjedalo na okvir radi sušenja.
- Nemojte tkaninu glačati, kemijski čistiti, sušiti u sušilici niti cijediti.
- Ako se navlake sjedala trebaju zamijeniti, upotrijebite samo dijelove prodavača koga je ovlastila tvrtka Baby Jogger. Oni su jedini koji mogu jamčiti da je navlaka testirana za sigurnost i osmišljena da odgovara ovom sjedalu.

### Plastični/metalni dijelovi

- Očistite blagim sapunom i toplom vodom.
- Ne smijete ukloniti, rastaviti ili izmijeniti bilo koji dio mehanizma za sklapanje sjedala ili kočnice.

### Čišćenje kotača

- Kotači se mogu čistiti vlažnom krpom. Treba ih potpuno osušiti mekim ručnikom ili krpom.

## ČUVANJE

- Sunčeva svjetlost može izbljediti tkaninu sjedala ili osušiti gume, stoga će čuvanje kolica u zatvorenom prostoru produžiti dobar izgled kolica.
- NE čuvajte kolica vani.
- Provjerite jesu li kolica suha prije nego ih spremite na duže vrijeme.
- Uvijek čuvajte kolica na suhom mjestu.
- Čuvajte kolica na sigurnom mjestu kada se ne upotrebljavaju (npr. tamo gdje se djeca ne mogu njima igrati).
- NEMOJTE stavljati teške predmete na kolica.
- NE čuvajte kolica blizu izravnog izvora topline kao što su radijatori ili vatra.

# Ograničeno jamstvo tvrtke Baby Jogger

Tvrtka Baby Jogger jamči da okvir kolica nema kvarova proizvođača tijekom radnog vijeka proizvoda. Kvarovi nastali proizvođačevom pogreškom uključuju ali se ne ograničavaju na lom zavarenih dijelova i oštećenja cijevi okvira kolica. Tekstil ili mekani materijali na šavovima i svi drugi dijelovi imat će jamstvo jednu godinu od datuma kupnje (osim cijevi i guma). Za reklamacije na jamstvo potrebna je potvrda o kupnji, a jamstvo se daje samo originalnom kupcu.

## OVO JAMSTVO NE POKRIVA:

- standardno trošenje i habanje
- koroziju ili hrđu
- nepravilno sklapanje ili postavljanje dijelova ili pribora trećih strana koji nisu u skladu s originalnim dizajnom
- slučajno ili namjerno oštećenje, zloroptrebu ili nehat, ili upotrebu na stepenicama ili pomičnim mehaničkim stepenicama.
- upotrebu u komercijalne svrhe
- nepravilno skladištenje / održavanje kolica

Ovo jamstvo posebno isključuje potraživanja za neizravne, slučajne ili posljedične štete. Podrazumijevano jamstvo o mogućnosti prodaje i pogodnosti za određenu upotrebu u skladu je s određenim jamstvenim rokom za ovaj model kolica u vrijeme kupnje. Neke države ne dopuštaju isključenja ili ograničenja slučajne ili posljedične štete, te gore navedena ograničenja ili isključenja se možda ne primjenjuju na vas. Ovo jamstvo vam daje određena zakonska prava, a vi možda također imate druga prava koja se razlikuju od države do države. Kako biste saznali koja su vaša zakonska prava u vašoj državi, obratite se lokalnoj ili državnoj službi za potrošače ili državnom odvjetniku vaše države.

Ako ste kupili kolica izvan Sjedinjenih Američkih Država, obratite se distributeru u zemlji u vašoj blizini. Njihove kontaktne informacije mogu se naći na našoj web-stranici na <http://www.babyjogger.com/retailers/#international>. Potraživanja po osnovu jamstava izvan zemlje u kojoj je ovaj proizvod kupljen mogu uključivati troškove prijevoza.



**NAPOMENA:** Kada budete kontaktirali distributera tvrtke Baby Jogger glede vaših kolica, imajte pri ruci serijski broj kolica i broj modela. Oni se nalaze na unutrašnjoj strani zadnje noge.

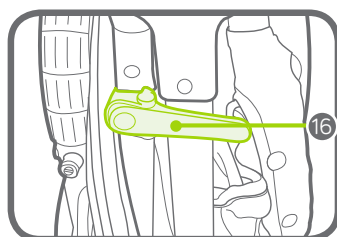
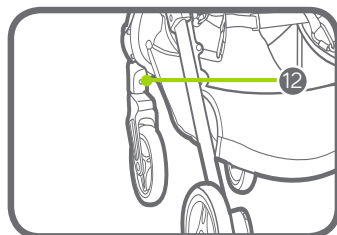
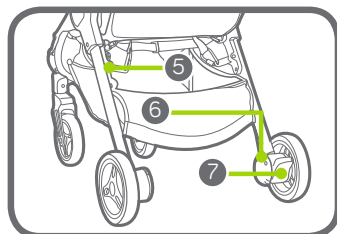
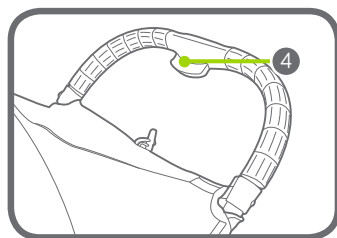
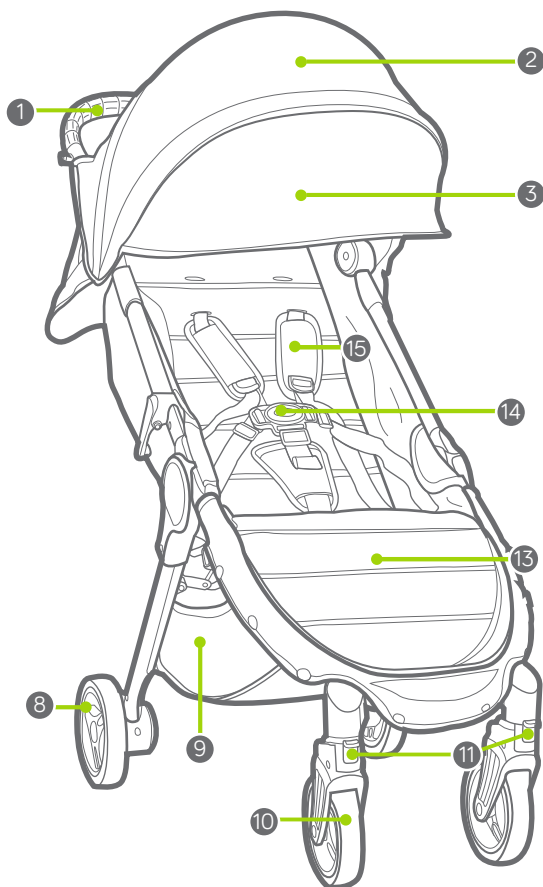

- |   |                                   |    |                        |
|---|-----------------------------------|----|------------------------|
| 1 | Tolókar                           | 9  | Tároló kosár           |
| 2 | Vászon tető                       | 10 | Első kerék             |
| 3 | Vászon tető meghosszabbítása      | 11 | Bolygó/zár             |
| 4 | Tolókar behajtására szolgáló gomb | 12 | Első kerék kioldó gomb |
| 5 | Zárkioldó retesz                  | 13 | Lábtartó               |
| 6 | Hátsókerék kioldó gomb            | 14 | Hevedercsat            |
| 7 | Parkolófék                        | 15 | Hevederpárnák          |
| 8 | Hátsókerék                        | 16 | Az automatikus lezáró  |



## FIGYELMEZTETÉS

**FONTOS** – Későbbi használat céljából őrizze meg a használati utasítást Használat előtt gondosan olvassa el a használati utasítást. Hatással lehet a gyermeke biztonságára, ha nem tartja be ezeket az utasításokat.

### EGY-GYEREKES BABAKOCSI

- Ez a babakocsi egy utasnak biztosít helyet. SOHA ne engedjen egynél több gyermeket egyszerre a babakocsiba.
- Ez az ülés 6 hónapnál fiatalabb gyermekek számára nem alkalmas. A maximális súly 15 kg, a maximális magasság pedig 101,6 cm.
- A babakocsihoz ajánlott teljes súlyterhelés: 23 kg. 15 kg az ülésben, 1 kg az ülés hátsó zsebében, továbbá 7 kg a kosárban.
- A babakocsival nem lehet futni vagy görkorcsolyázni.
- Soha ne hagyja felügyelet nélkül a gyermekét.
- Mindig használja a biztonsági rögzítőrendszert.
- A sérülések elkerülése érdekében ügyeljen rá, hogy gyermeke ne legyen a közelben, amikor kinyitja vagy összehajtja a terméket.
- Ne hagyja a gyereket a termékkel játszani
- A babakocsira helyezett csomagok vagy tartozékok – vagy mindkettő – miatt a kocsi labilissá válhat.
- A tolókarra, a háttámla hátuljára, illetve a babakocsi oldalára helyezett súly rontja a termék stabilitását.
- Rögzítse a fékeket még azelőtt, hogy a gyermeket beültetné vagy kivenné a babakocsiból, továbbá minden olyan alkalommal, amikor a babakocsi éppen nem megy.
- Ügyeljen rá, hogy a rögzítő berendezések használat előtt be legyenek kapcsolva.
- A babakocsiban rendeltetésszerűen nem lehet gyermekeket lépcsőn vagy mozgólépcsőn szállítani. A jótállás nem terjed ki a babakocsiban emiatt keletkező károkra.
- A babakocsi nem helyettesíti a mózeskosarat vagy az ágyat. Ha a gyermeknek aludnia kell, fektesse megfelelő fekvő babakocsiba, mózeskosárba vagy ágyba.
- Nem szabad a Baby Jogger jóváhagyásával nem rendelkező tartozékokat használni.
- Figyeljen az autókra – soha ne feltételezze, hogy a másik autó vezetője látja Önt vagy a gyermekét.
- Az utasnak ülve kell maradnia (nem szabad felállnia a babakocsiban).
- Kizárólag a Baby Jogger által biztosított vagy jóváhagyott cserealkatrészeket használjon.

## VÁZ

- 1 Csomagolja ki a babakocsi vázát a dobozból és tegye félre a kerekeket. Az automatikus lezáró kar kihúzásával oldja ki a babakocsit.
- 2 Emelje el a lábtartót és az ülést a váz alsó részétől. Majd emelje el a tolókart az üléstől. A babakocsi rögzül a helyén, amit egy kattánás jelez.
- 3 Állítsa a babakocsit függőleges helyzetbe.

**⚠ FIGYELMEZTETÉS:** Ügyeljen rá, hogy a rögzítő berendezések használat előtt be legyenek kapcsolva.

## ELSŐ KERÉK

### 4 Beszerelés

- Fektesse a hátára a babakocsit úgy, hogy a tolókar a padlón fekdődjön.
- Csatlakoztassa az Első kereket oly módon, hogy becsúsztatja az első keréktartóra, amíg be nem kattán. Az Első kereket gyengéden meghúzza ellenőrizze, hogy a helyére kattán-e.

### 5 Levétel

- Az első kerék kioldógombját lenyomva gyengéden csúsztassa le az Első kereket az első keréktartóról

## BOLYGÓKERÉK FUNKCIÓ

- 6 A lezáró bolygó gomb felfelé tolásával rögzítse az első kereket egy fix pozícióban.
- 7 A lezáró bolygó gomb lefelé nyomásával tegye lehetővé az első kerékszerelvény forgását.

**⚠ FIGYELMEZTETÉS:** A gyermek beültetésekor vagy kiemelésekor rögzítse az első kereket fix állásban. Bár rögzül a babakocsi első kereke, nem arra készült, hogy kocogjanak vagy tornagyakorlatot végezzenek vele.

## HÁTSÓKERÉKEK

### 8 Beszerelés

- Állítsa egy vonalba a hátsó kerék tengelyét a babakocsi vázán lévő kerékszerelvényt, majd dugja is bele, amíg a helyére nem pattán. Ezt egy kattánás jelzi.

- A hátsó kereket gyengéden meghúzza ellenőrizze, hogy a helyére kattán-e.

### 9 Levétel

- A kerékioldó gomb lenyomásával egy időben finoman csúsztassa ki a hátsó kereket a kerékszerelvényből.

## FÉK

10 A fékek rögzítése: a fékkart lefelé tolvá tudja kapcsolni be a fékeket.

11 A fékek kioldása: emelje meg a fékkart.

**⚠ FIGYELMEZTETÉS:** Rögzítse a fékeket még azelőtt, hogy a gyermeket beültetné vagy kivenné a babakocsiból, továbbá minden olyan alkalommal, amikor a babakocsi éppen nem megy.

## VÁSZONTETŐ

12 A vászontetőt előrefelé húzva tudja kinyitni, és hátrafelé tolvá tudja lezárni.

13 A vászontető-hosszabbítás használata: Húzza ki a hosszabbítást a vászontető alól, amíg a helyére nem ugrik, ha pedig el akarja rejteni, tolvá be a hosszabbítást a vászontető alá.

## A BIZTONSÁGI HEVEDER BEÁLLÍTÁSA

14 Az ülés hátulja felől oldja ki a rögzítő szalagot és nyissa ki a zsebet, és keresse meg a négyszögletes műanyag stoppert. Forgassa el a stoppert és fűzze át az ülés lap nyílásain és az ülés huzatán.

15 Tegye vissza a stoppert az ülésnek a gyermek vállaihoz legközelebbi nyílásába. Vezesse vissza az ülés huzaton, majd a PE lapon keresztül. A szíjat megrántva bizonyosodjon meg arról, hogy rögzült-e a stopper. Mind a két oldalon ismételje meg a folyamatot.

**⚠ FIGYELMEZTETÉS:** Kerülje a babakocsiból kiesésből vagy kicsúszásból eredő súlyos sérüléseket. Mindig jól állítsa be és húzza meg a biztonsági hámot.

- ▲ FIGYELMEZTETÉS:** Mindig a vállszíjakkal és az ül tájékán áthaladó övvel együtt használja az elágazó szíjat.
- 16 Csúsztassa a Hámpárnákat felfelé, hogy elérjék a szíjon lévő műanyag sínt.
- 17 Tartsa meg a műanyag sínt, majd a szíjat – arra ráfogva – húzza vagy lazítsa meg.

#### A BIZTONSÁGI HÁM HASZNÁLATA

- 18 Mindkét oldalon illessze be a szíj csatját a hám csatjába.
- 19 A csatlakoztatott hám és az oldalsó szíj csatjait illessze be a villáscsat oldalaiba.
- 20 A villáscsatot a csaton lévő gombra nyomva oldja ki.

#### AZ ÜLÉS MEGDÖNTÉSE

- 21 Csípje össze az ülés mögötti szorítót, majd csúsztassa le a kívánt dőlési szögbe.
- 22 Az ülés mindkét oldalát húzza le annyira, hogy vonalba kerüljön a szorító pozíciójával. A függőleges pozícióba állításhoz ismétlje meg a lépéseket fordított sorrendben.

- ▲ FIGYELMEZTETÉS:** Amikor beállításokat végez a babakocsi ülésén, ügyeljen rá, hogy a gyermek feje, karja és lába be ne akadjon az ülés mozgó részeibe és a babakocsi vázába.

#### A KOSÁR KIVÉTELE

- 23 Oldja ki elől, hátul és a hátsó tartórúd alatt a Kosár kapcsait.

#### ÖSSZEHAJTÁS

- Vegye ki a gyermeket az ülésből.
  - Vegyen le minden adaptert és más tárgyat a kosárról.
- 24 Nyomja össze a tolókar behajtására szolgáló gombot, és hajtsa előrefelé a vázat.
- 25 Nyomja meg a piros zárkioldó gombot.
- 26 Húzza felfelé a „Pull to Fold” (Behajtáshoz húzni) jelölésű kart, és engedje összerogyni a vázat.

- 27 Ügyeljen rá, hogy az automatikus rögzítő kar a helyére kattanjon.

#### AZ ÜLÉSHUZAT LEVÉTELE

- 28 Mindkét oldalon oldja le az ülés vázáról az üléshez tartozó szíjat.
- 29 Az ülés alatti részről oldja szét a kampó-hurok együttest, és csúsztassa át a hevedert a D-gyűrűn.
- 30 Vegye le a vázról a „Pull to Fold” (Behajtáshoz húzni) jelölésű kart úgy, hogy a háromszögű karabiner kampókat kioldja, majd a hevedereket áthúzza az ülésen.
- 31 Húzza ki az üléshez tartozó szíjat a váz csatornáiból.

#### HORDOZÓTÁSKA

- 32 Cipzárassa ki a hordozótáskát tároló zsebet, hajtsa össze a babakocsit, majd tegye bele a hordozótáskába.
- 33 A hordozótáska tárolása: Hajtsa össze szoroson a hordozótáskát, helyezze bele a tároló zsebbe, majd cipzárassa be a zsebet.

# ÁPOLÁS ÉS KARBANTARTÁS

Ha meg akarja őrizni a babakocsi hosszú élettartamát, fontos egyszerű de rendszeres karbantartást végezni. Időről időre gondoskodjon róla, hogy a csatlakozások és az összecsukódó területek jó állapotban legyenek. Ha nyikorgást hall vagy feszültséget érez, elviheti a babakocsit a helyi bicikli szaküzletbe, hogy kenjék meg. Minden javítást hivatalos márkakereskedésnek kell végeznie.

## MOSÁS

### Üléshuzat

- A babakocsi üléshezata hidegvízben, enyhe mosószerrel mosógépben is kimosható.
- Ügyeljen rá, hogy mosás előtt levegye a fém vázat és a PE lapokat az ülésről.
- Ne használjon oldószerket, maró vagy dörzshatású tisztítószerket.
- Hogy a huzat ne menjen össze, az ülést egyszerűen tegye vissza a vázra száradni.
- Ne vasalja, vegytisztítsa, tegye szárítógépbe vagy csavarja ki a huzatot.
- Ha az üléshezatot ki kell cserélni, csak hivatalos Baby Jogger márkakereskedőtől származó termékeket használjon. Garantáltan kizárólag ezek mentek át biztonsági teszten és tervezték őket pont erre az ülésre.

### Műanyag/Fém elemek

- Enyhén szappanos meleg vízzel törölje őket tisztára.
- Nem szabad levenni, szétszerelni vagy megváltoztatni az ülés összehajtó mechanizmusának vagy a fékeknek az elemeit.

### A kerekek ápolása

- A kerekeket nedves ruhával tisztítsa meg. Teljesen meg kell őket szárítani egy puha törülközővel vagy ruhával.

### TÁROLÁS

- A naptól kifakulhat az üléshezut és kiszáradhatnak a kerékgumik, ha tehát beltérben tárolja a babakocsit, hosszabb ideig tetszetős marad.
- NE tárolja szabad térben.
- Ügyeljen rá, hogy a babakocsi megszáradjon, mielőtt hosszabb időre elteszi.
- A babakocsit mindig száraz helyen tárolja.
- Amikor a babakocsi nincs használatban, tegye el biztonságos helyre (vagyis olyan helyre, ahol gyerekek nem tudnak játszani vele).
- NE helyezzen nehéz tárgyakat a babakocsi tetejére.
- NE tartsa a babakocsit közvetlen hőforrás, például radiátor vagy tűz közelében.

# A Baby Jogger korlátozott élettartamra szóló jótállása

A Baby Jogger a termék teljes élettartamára szavatolja, hogy a váz mentes a gyártási hibáktól. A gyári hibák a teljesség igénye nélkül a hegesztések eltörését és a csőváz sérülését jelentik. A textil és a puha oldalú anyagokra és az összes többi elemre egy éves jótállás vonatkozik a vásárlás napjától számított egy évig (a csövek és a kerékgumik kivételével). A vásárlási bizonylatnak kell képeznie a jótállási kárigényt, és a jótállás csak az eredeti vásárlóra vonatkozik.

NEM TARTOZIK A JÓTÁLLÁS HATÁLYA ALÁ A:

- Szokásos kopás és elhasználódás
- Rozsdásodás vagy rozstda
- Helytelen összeszerelés vagy az eredeti kialakítással nem kompatibilis külső fél alkatrészeinek vagy tartozékainak a beszerelése
- Véletlen vagy szándékos károkozás, bántalmazás vagy hanyagság, illetve lépcsőn vagy mozgólépcsőn történő használat.
- Kereskedelmi használat
- A babakocsi helytelen tárolása/ápolása

A jelen jótállás kifejezetten kizárja a közvetlen, eseti vagy következményi károk miatti kárigényeket. A kifogástalan kereskedelmi minőség és egy adott célra való alkalmasság rejtett garanciái ezen modell konkrét jótállási időszakának felelnek meg, bármikor legyen is a vásárlás. Egyes államok nem engedik meg az eseti vagy következményi károk kizárását vagy korlátozását, így előfordulhat, hogy a fenti korlátozások vagy kizárások Önre nem vonatkoznak. A jelen jótállás konkrét törvényes jogokkal ruházza fel Önt, sőt más jogokkal is rendelkezhet, amelyek államról államra változnak. Ha meg szeretné tudni, hogy milyen törvényes jogok illetik meg, forduljon a helyi vagy az állami fogyasztásügyi hivatalhoz vagy saját államának igazságügy miniszteréhez.

Ha a babakocsit az Egyesült Államokon kívül vásárolták, kérjük, forduljon az Önhöz legközelebb lévő országban lévő forgalmazóhoz. Ezt az információt az alábbi címen találja meg: <http://www.babyjogger.com/retailers/#international>. Ha a termék megvásárlásának országán kívül nyújtanak be szavatossági kárigényt, szállítási költségek keletkezhetnek.



**MEGJEGYZÉS:** Ha a babakocsival kapcsolatban megkeresi a Baby Jogger forgalmazót, kérjük, készítse elő a babakocsi sorszámát és a modellszámát. Ezek a hátsó láb belső oldalán találhatóak.

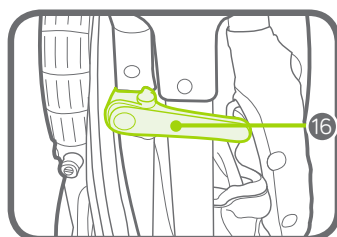
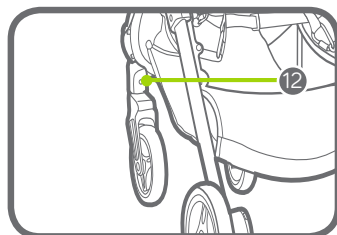
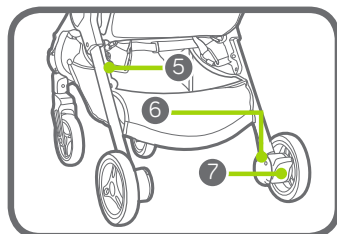
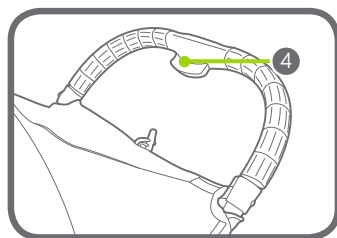
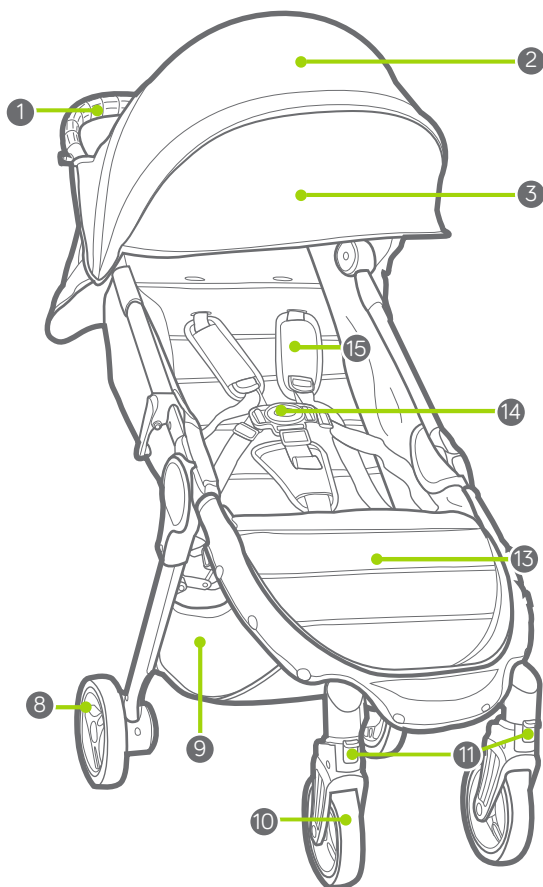

- |   |                                 |    |                            |
|---|---------------------------------|----|----------------------------|
| 1 | Duwstang                        | 9  | Mandje                     |
| 2 | Kap                             | 10 | Voorwiel                   |
| 3 | Kapverlenging                   | 11 | Zwenkblokkering            |
| 4 | Knop voor opvouwen van duwstang | 12 | Ontgrendelknop voorwiel    |
| 5 | Ontgrendelknop                  | 13 | Voetenplankje              |
| 6 | Ontgrendelknop achterwiel       | 14 | Gareelgesp                 |
| 7 | Rem                             | 15 | Gareelkussens              |
| 8 | Achterwiel                      | 16 | Automatische vergrendeling |

## WAARSCHUWING

**BELANGRIJK** - bewaar deze instructies voor later gebruik.

Lees deze instructies aandachtig vóór gebruik. De veiligheid van uw kind kan in gevaar komen, als u deze instructies niet volgt.

### KINDERWAGEN VOOR ÉÉN KIND

- Deze kinderwagen dient voor één kind. NOOIT meer dan één kind in deze kinderwagen plaatsen.
- Dit stoeltje is niet geschikt voor kinderen jonger dan 6 maanden. Het maximumgewicht is 15 kg en de maximumlengte is 101,6 cm.
- De totale aanbevolen belasting voor deze kinderwagen is ten hoogste 23 kg: 15 kg in het stoeltje, 1 kg in de achterzak van het stoeltje en 7 kg in het mandje.
- Deze kinderwagen is niet geschikt voor hardlopen of rolschaatsen.
- Uw kind nooit zonder toezicht laten.
- Altijd de veiligheidsgordels gebruiken.
- Om letsel te voorkomen, uw kind uit de buurt houden als u dit product ontvouwt of opvouwt.
- Uw kind niet laten spelen met dit product.
- Als u pakjes, toebehoren of beide op de kinderwagen plaatst, kan de wagen onstabiel worden.
- Elk gewicht dat wordt bevestigd aan de handgreep en/of aan de rugleuning, of aan de zijkanten van de wandelwagen heeft een impact op de stabiliteit.
- Vergrendel de remmen wanneer u uw kind in de kinderwagen plaatst of het eruit haalt, en ook als de kinderwagen stilstaat.
- Zorg ervoor dat alle vergrendelingen vóór gebruik zijn ingeschakeld.
- De kinderwagen is niet bedoeld om een kind te dragen op trappen of roltrappen. Resulterende schade aan de kinderwagen is niet gedekt door de garantie.
- Deze kinderwagen vervangt geen wieg of bed. Als uw kind moet slapen, leg het dan in een geschikte kinderwagen, wieg of bed.
- Geen toebehoren gebruiken die niet zijn goedgekeurd door Baby Jogger.
- Kijk uit voor auto's – neem nooit aan dat een chauffeur u en uw kind kan zien.
- Het kind moet zitten (niet staan in de kinderwagen).
- Gebruik uitsluitend reserveonderdelen die door de Baby Jogger zijn geleverd of goedgekeurd.

## KADER

- 1 Pak het kader van de kinderwagen uit de doos uit en plaats de wielen opzij.  
Ontgrendel de kinderwagen door aan de automatische vergrendeling te trekken.
  - 2 Til het voetenplankje en stoeltje op, weg van het onderste kader.  
Til dan de duwstang op, weg van het stoeltje. De kinderwagen wordt vergrendeld en u hoort een klik.
  - 3 Plaats de kinderwagen rechtop.
- ⚠ WAARSCHUWING:** zorg ervoor dat alle vergrendelingen vóór gebruik zijn ingeschakeld.

## VOORWIEL

- 4 Installatie
  - Leg de kinderwagen neer met de duwstang op de grond.
  - Bevestig het voorwiel door het in het voorwielgedeelte van het kader te schuiven totdat het vastklikt. Trek voorzichtig aan het voorwiel om te controleren of het goed vastzit.
- 5 Verwijdering
  - Druk op de ontgrendelknop van het voorwiel en schuif het voorwiel voorzichtig uit het kader.

## ZWENKBLOKKERING

- 6 Duw de knop van de zwenkblokkering omhoog, om het voorwiel in een vaste positie te vergrendelen.
  - 7 Druk de knop van de zwenkblokkering neer, om het hele voorwiel te laten zwenken.
- ⚠ WAARSCHUWING:** Vergrendel het voorwiel in een vaste positie als u het kind in de wagen plaatst of het eruit haalt. Hoewel het voorwiel van de kinderwagen kan worden vergrendeld, dient de wagen niet om te joggen of te trainen.

## ACHTERWIELEN

- 8 Installatie
  - Breng de as van het achterwiel in lijn met de plaats voor het wiel in het kader van de kinderwagen en duw het wiel in het wielkader totdat het vergrendeld is. U hoort een klik.
  - Trek voorzichtig aan het achterwiel om te controleren of het goed vastzit.
- 9 Verwijdering
  - Druk de ontgrendelknop van het wiel neer en schuif tegelijkertijd het achterwiel voorzichtig uit het wielkader.

## REM

- 10 Remmen vergrendelen: duw de knop van de rem neer om de rem vast te zetten.
  - 11 Remmen ontgrendelen: til de remknop op.
- ⚠ WAARSCHUWING:** vergrendel de remmen wanneer u uw kind in de kinderwagen plaatst of het eruit haalt, en ook als de kinderwagen stilstaat.

## KAP

- 12 Naar voren trekken om de kap te openen, naar achter duwen om de kap te sluiten.
- 13 Verlenging van kap gebruiken: trek de verlenging van onder de kap uit totdat die vastklikt; duw de verlenging onder de hoofdkap om te verbergen.

## GAREEL AANPASSEN

- 14 Maak de bevestigingsstrip vanaf de achterkant van het stoeltje los, open de zak en zoek de vierkante plasticstop. Draai aan de stop en geleid de stop door de openingen in het PE-bord en de stof van het stoeltje.



- 15 Steek de stop opnieuw in de opening van het stoeltje het dichtst bij de schouders van het kind. Opnieuw geleiden door de stof van het stoeltje en het PE-bord. Trek aan het bandje om te controleren of de stop vergrendeld is. Herhaal dit aan beide kanten.

**⚠ WAARSCHUWING:** Voorkom ernstig letsel door vallen of uitglijden. Stel het gareel altijd goed bij en maak het altijd goed vast.

**⚠ WAARSCHUWING:** gebruik altijd de kruisriem in combinatie met schouder- en heupgordels.

- 16 Schuif de gareelkussens omhoog om bij de plasticgeleider van de riem te komen.
- 17 Houd de plasticgeleider vast en trek aan de riem om vaster of losser te maken.

### GAREEL GEBRUIKEN

- 18 Steek de gesp van de zijriem aan beide kanten in de gesp van het gareel.
- 19 Steek de verbonden gespen van gareel en zijriem in de kanten van de kruisgesp.
- 20 Druk op de knop van de kruisgesp om te ontgrendelen.

### STOELTJE IN LIGSTAND

- 21 Knijp in de klem achter het stoeltje en schuif neer in de gewenste ligstand.
- 22 Trekt het stoeltje aan beide kanten neer volgens de stand van de klem. Stappen herhalen in omgekeerde volgorde om rechtop te plaatsen.
- ⚠ WAARSCHUWING:** Hoofd, armen en benen van het kind moeten zich uit de nabijheid van bewegende delen van het stoeltje en het kader van de kinderwagen bevinden wanneer u het stoeltje bijstelt.

### MANDJE VERWIJDEREN

- 23 Maak de druksluitingen van het mandje los van de voorkant, achterkant en onderkant van de achterste steunstang.

### OPVOUWEN

- Haal uw kind uit het stoeltje.
  - Alle toebehoren en alle zaken uit het mandje verwijderen.
- 24 Knijp in de opvouwknoop aan de duwstang en vouw het kader naar voren op.
- 25 Druk op de rode ontgrendelknop.
- 26 Trek de opvouwhendel "Pull to Fold" (Trekken om op te vouwen) op een laat het kader samenvouwen.
- 27 De automatische vergrendelknop moet vastklikken.

### DE STOF VAN HET STOELTJE VERWIJDEREN

- 28 Maak de stof van het stoeltje aan beide kanten los van het kader.
- 29 Maak haak en oog los vanaf de onderkant van het stoeltje en schuif het riempje door de D-ring.
- 30 Verwijder de vouwknop "Pull to Fold" (Trekken om op te vouwen) uit het kader door de driehoekige karabijnhaken los te maken en de riempjes door het stoeltje te schuiven.
- 31 Trek de stof van het stoeltje uit de kanalen in het kader.

### DRAAGTAS

- 32 Open de ritssluiting van het opbergvak van de draagtas, vouw de kinderwagen op en plaats in de draagtas.
- 33 Draagtas bewaren: vouw de draagtas strak op, plaats in het opbergvak en sluit de rits.

# ZORG EN ONDERHOUD

Om uw kinderwagen lang te gebruiken, is het belangrijk dat u de wagen eenvoudig en regelmatig onderhoudt. Controleer nu en dan of verbindingen en opvouwplaatsen nog in goede conditie zijn. Als u een piepend geluid hoort of spanning voelt, breng de kinderwagen dan naar een fietsenwinkel in de buurt om te smeren. Alle reparaties moeten worden uitgevoerd door een bevoegde verkoper.

## WASSEN

### Stof van het stoeltje

- Het zitje van de kinderwagen kan koud en met een zacht wasproduct in de machine worden gewassen.
- Verwijder het metalen kader en de PE-borden van het zitje, voordat u het wast.
- Gebruik geen oplosmiddelen of harde of schurende wasproducten.
- Om krimpen te beperken, bevestigt u het zitje aan het kader om te drogen.
- De stof niet strijken, chemisch reinigen, droogzwieren of uitwringen.
- Als de stoelbedekking moet worden vervangen, gebruik dan uitsluitend onderdelen van een bevoegde verkoper van Baby Jogger. Alleen deze onderdelen zijn gegarandeerd getest op veiligheid en zijn bedoeld om op dit stoeltje te passen.

### Plastic-/metalen onderdelen

- Maak schoon met een zachte zeep en lauw water.
- Geen enkel deel van de opvouwmechanismen van het stoeltje en de remmen verwijderen, ontmantelen of veranderen.

## Onderhoud van de wielen

- U kunt de wielen schoonmaken met een vochtige doek. Ze moeten helemaal worden gedroogd met een zachte handdoek of doek.

## OPBERGEN

- Door de zon kan de stof van het stoeltje verbleken en kunnen de banden uitdrogen. Daarom zal de kinderwagen langer mooi blijven, als u de wagen binnen laat staan.
- NIET buiten laten staan.
- Controleer of de kinderwagen droog is, voordat u de wagen voor een lange periode opbergt.
- De kinderwagen altijd opbergen in een droge omgeving.
- Berg de kinderwagen veilig op wanneer u de wagen niet gebruikt (waar kinderen niet ermee kunnen spelen).
- GEEN zware voorwerpen op de kinderwagen plaatsen.
- De kinderwagen NIET plaatsen in de directe nabijheid van een warmtebron, zoals een radiator of vuur.

# Beperkte garantie over de gebruiksduur van Baby Jogger:

Baby Jogger garandeert dat het kader vrij is van productiefouten over de levensduur van het product. Fabricagefouten zijn onder meer, zonder beperking, het breken van een las of schade aan kaderpijpen. Voor textiel, andere zachte materialen en alle andere componenten geldt een garantie van één jaar vanaf de aankoopdatum (uitgezonderd pijpen en banden). U hebt een aankoopbewijs nodig voor een garantieclaim en de garantie geldt uitsluitend voor de originele koper.

DE VOLGENDE ZAKEN ZIJN NIET GEDEKT DOOR DE GARANTIE:

- Gewone slijtage
- Corrosie of roest
- Onjuiste montage en installatie van onderdelen of toebehoren van derden die niet verenigbaar zijn met het oorspronkelijk ontwerp
- Toevallige of opzettelijke schade, misbruik, nalatigheid of gebruik op trappen en roltrappen.
- Commercieel gebruik
- Onjuiste bewaring of slecht onderhoud van het product

Deze garantie sluit specifiek elke claim uit voor middellijke, toevallige of gevolgschade. De stilzwijgende garantie van verkoopbaarheid en geschiktheid voor een bepaald doel is conform de specifieke garantieperiode voor dit model op datum van aankoop. In staten waar de uitsluiting of beperking van toevallige of gevolgschade niet is toegestaan, zijn de bovenstaande beperkingen of uitsluitingen niet van toepassing. Deze garantie geeft u specifieke wettelijke rechten. Afhankelijk van uw verblijfplaats kunt u ook andere rechten hebben. Om te weten wat uw wettelijke rechten in uw verblijfplaats zijn, neemt u contact op met de overheid voor consumptie zaken waar u woont, of met het ministerie van Justitie.

Als u de kinderwagen buiten de Verenigde Staten hebt gekocht, neem dan contact op met de distributeur van het dichtstbijzijnde land. U vindt de contactinformatie op onze website, op <http://www.babyjogger.com/retailers/#international>. Voor garantieclaims buiten het land van aankoop van het product kunnen verzendkosten van toepassing zijn.



NB: Als u contact opneemt met de distributeur van Baby Jogger voor uw kinderwagen, maak dan dat u het serienummer en het modelnummer van de kinderwagen bij de hand hebt. U vindt ze aan de binnenkant van de achterpoot.

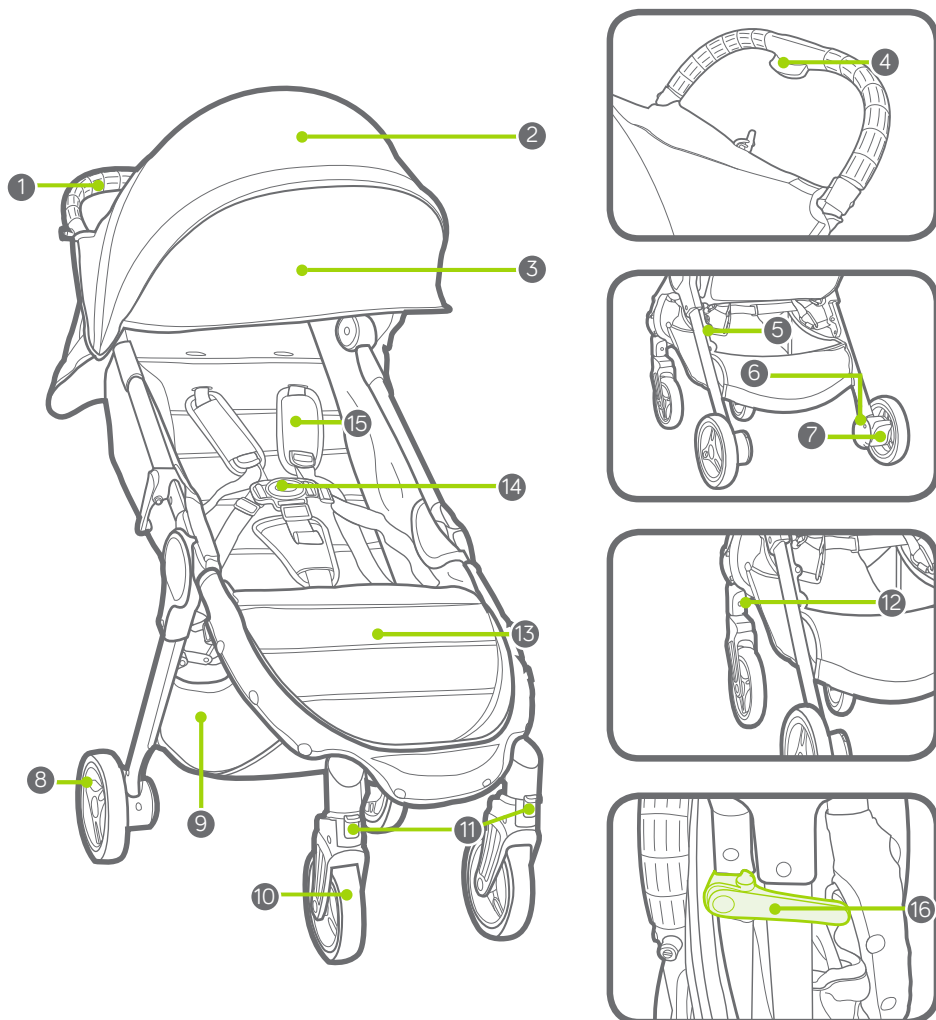

- |   |                          |    |                            |
|---|--------------------------|----|----------------------------|
| 1 | Håndtak                  | 9  | Oppbevaringskurv           |
| 2 | Kalesje                  | 10 | Bakhjul                    |
| 3 | Kalesjeforlengelse       | 11 | Svingledd/lås              |
| 4 | Knapp for setebretting   | 12 | Utløserknapp for fronthjul |
| 5 | Låsutløserknapp          | 13 | Fotrom                     |
| 6 | Utløserknapp for bakhjul | 14 | Selespenne                 |
| 7 | Parkeringsbremse         | 15 | Seleputer                  |
| 8 | Bakhjul                  | 16 | Automatisk lås             |

## ADVARSEL

**VIKTIG** - Oppbevar disse instruksjonene for fremtidig bruk.

Les disse instruksjonene nøye før bruk. Barnets sikkerhet kan settes i fare hvis du ikke følger disse instruksjonene.

### ENKEL SITTEVOGN

- Denne sittevognen har plass til én passasjer. La **ALDRI** mer enn ett barn sitte i denne sittevognen om gangen.
- Dette setet er ikke egnet for barn under 6 måneder. Maksimum vekt er 15 kg, maksimum høyde er 101,6 cm.
- Total anbefalt vektbelastning for denne sittevognen er 23 kg. 15 kg i setet, 1 kg i setets baklomme og 7 kg i kurven.
- Denne sittevognen er ikke egnet for løping eller rulleskøyting.
- Forlat aldri barnet uten tilsyn.
- Bruk alltid sikringssystemet.
- For å unngå skade skal det påses at barn holdes på avstand når dette produktet slås ut eller slås sammen.
- Ikke la barn leke med dette produktet
- Pakker eller tilbehør, eller begge, som legges på enheten kan føre til ustabilitet i enheten.
- Enhver last som er festet til håndtaket påvirker stabiliteten til skyvestolen.
- Vær forsiktig med å henge ting håndtaket, på baksiden av seteryggen eller på sidene av vognen, da dette vil gjøre vognen ustabil.
- Sørg for at alle låseanordninger er sammenkoblet før bruk.
- For å unngå skade skal det påses at barn holdes på avstand når dette produktet slås ut eller slås sammen.
- Sittevognen skal ikke brukes til å transportere barn opp eller ned trapper eller i rulletrapper. Skader som oppstår på sittevognen i slike situasjoner blir ikke dekket under garantien.
- Denne sittevognen erstatter ikke en barneseng eller en seng. Hvis barnet ditt trenger å sove, bør det legges i en passende barnevogn, barneseng eller seng.
- Tilbehør som ikke er godkjent av Baby Jogger skal ikke brukes.
- Se opp for biler - du bør aldri anta at en bilfører kan se deg og barnet ditt.
- Passasjeren skal alltid sitte (ikke stå i sittestolen).
- Bruk bare reservedeler som er levert eller godkjent av Baby Jogger.

## RAMME

1 Pakk ut sittevognrammen fra esken og sett hjulene til side.

Lås opp sittevognen ved å trekke i den automatiske låsspaken.

2 Løft fotrommet og setet bort fra den nedre rammen. Løft håndtaket bort fra setet. Sittevognen vil låses på plass og du hører et klikk.

3 Sett sittevognen i stående stilling.

**⚠ ADVARSEL:** Sørg for at alle låseanordninger er sammenkoblet før bruk.

## FRONTHJUL

4 Installering

- Legg sittevognen på ryggen slik at håndtaket hviler på gulvet.
- Sett på fronthjulet ved å skyve det inn i fronthjulholderen til det klikker på plass. Trekk forsiktig i fronthjulet for å være sikker på at det er sikkert festet.

5 Fjerning

- Mens du trykker inn utløserknappen for fronthjulet, skyv fronthjulet forsiktig ut av fronthjulholderen.

## SVINGLEDDFUNKSJONEN

6 Skyv svinglåsknappen opp for å låse fronthjulet i en fast posisjon.

7 Trykk svinglåsknappen nedfor å la fronthjulenheten svinge.

**⚠ ADVARSEL:** Når du setter ned og tar opp barnet, låses fronthjulet i fast posisjon. Selv om fronthjulet på sittevognen kan låses, er det ikke beregnet på jogging eller treningsformål.

## BAKHJUL

8 Installering

- Still inn bakhjulakselen med hjulholderen på sittevognrammen og sett den inn i hjulholderen til den klikker på plass. Du hører et klikk.

- Trekk forsiktig i bakhjulet for å være sikker på at det er sikkert festet.

9 Fjerning

- Mens du trykker inn hjulutløserknappen, skyver du bakhjulet ut av hjulholderen.

## BREMSE

10 Låse bremsene: skyv bremsespaken ned for å aktivere bremsene.

11 Frigjøre bremsene: løft bremsespaken opp.

**⚠ ADVARSEL:** Lås bremsene før du setter ned og tar opp barnet ditt, og ellers når sittevognen ikke er i bevegelse.

## KALESJE

12 Trekk frem for å åpne kalesjen, skyv tilbake for å lukke kalesjen.

13 Bruke kalesjeforlengelsen: Trekk forlengelsen ut fra undersiden på kalesjen til den knepper på plass, skyv forlengelsen inn under hovedkalesjen når den skal skjules.

## JUSTERE SIKKERHETSSELENE

14 Fra baksiden på setet løsnes festestroppen og lommen åpnes for å finne den firkantede plaststopperen. Snu stopperen og før den gjennom åpningene i PE-brettet og setetrekke.

15 Sett tilbake stopperen i seteåpningen nærmest barnets skuldre. Trykk bakover gjennom setetrekke og PE-brettet. Trekk i stroppen for å påse at stopperen er låst. Gjenta på begge sider.

**⚠ ADVARSEL:** Unngå alvorlig skade forårsaket av fall eller at barnet sklir ut. Sikkerhetsselelene skal alltid justeres og festes på riktig måte.

**⚠ ADVARSEL:** Bruk alltid skrittstoppen sammen med skulderstoppen og midjebeltet.

- 16 Skyv seleputene opp for å få tilgang til plastføreren på stroppen.
- 17 Hold plastføreren og trekk i stroppen for å stramme eller løsne.

#### **BRUKE SIKKERHETSSELENE**

- 18 Før sidestroppspennen inn i selespennen på begge sider.
- 19 Sett inn den sammenkoblede selen og sidestroppspennene inn i sidene på skrittspennen.
- 20 Trykk på knappen på skrittspennen for å frigjøre den.

#### **VIPPE SETET BAKOVER**

- 21 Klem samamen klemmen bak setet og skyv den ned til ønsket tilbakelenningsstilling.
- 22 Trekk setet ned på begge sider slik at det samsvarer med stillingen på klemmen. Følg trinnene i motsatt rekkefølge når du går tilbake til rett posisjon.

**⚠ ADVARSEL:** Når du gjør justeringer på sittevogntsetet må du påse at barnets hode, armen og ben er klar fra bevegende setedeler og sittevognrammen.

#### **FJERNE KURVEN**

- 23 Løsne låsene fra kurven fra forsiden, baksiden og under ryggstøttestangen.

#### **BRETTE SAMMEN**

- Ta barnet ut av setet.
  - Fjern alle anordninger og alle gjenstander fra kurven.
- 24 Klem på bretteknappen på håndtaket og Brett setet fremover.
  - 25 Trykk på den røde låsutførelsen.
  - 26 Trekk opp håndtaket på foldestroppen ("Pull to Fold") og la rammen falle sammen.
  - 27 Påse at den automatiske låsespaken klikker på plass.

#### **FJERNE SETETREKKET**

- 28 Knepp opp setetrekket fra seterammen på begge sider.
- 29 Løsne krok-og-løkke fra undersiden på setet og skyv stroppen gjennom D-ringen.
- 30 Fjern brettehåndtaket på foldestroppen ("Pull to Fold") fra rammen ved å løsne de trekantede karabinkrokene og skyv stropene gjennom setet.
- 31 Trekk setetrekket ut av kanalene i rammen.

#### **BÆREVESKE**

- 32 Åpne bæreveskelommen, Brett sammen sittevoanen og legg sittevoanen i bærevesken.
- 33 Oppbevare bærevesken: Brett bærevesken tett sammen, legg den i oppbevaringslommen og lukk lommen.

# STELL OG VEDLIKEHOLD

For å bevare brukstiden for din sittevogn, er det viktig å utføre enkelt, jevnlig vedlikehold. Fra tid til annen bør du sørge for at leddene og brettstedene er i god stand. Hvis du hører knirking eller kjenner spenning, kan du ta sittevognen til en lokal sykkelbutikk for å utføre smøring. Alle reparasjoner skal bare utføres av en autorisert forhandler.

## VASKING

### Setetrekket

- Du kan vaske sittevognens sete i vaskemaskin i kaldt vann med mild såpe.
- Husk å fjerne metallrammen og PE-brettene fra setet før vask.
- Ikke bruk oppløsninger, kaustiske eller skurende rengjøringsmaterialer.
- For å redusere krymping, kan du ganske enkelt sette setet tilbake på rammen for å tørke.
- Trekket skal ikke presses, strykes, renses, tørkes i tørketrommel eller vris opp.
- Hvis setetrekk må skiftes ut, skal det bare brukes deler fra en autorisert Baby Jogger-forhandler. De er de eneste som er garantert å være sikkerhetstestet og utformet for dette setet.

### Plast/metall-deler

- Tørkes av med mild såpe og varmt vann.
- Du bør ikke fjerne, ta fra hverandre eller endre noen del av setets bremtemekanisme eller bremser.

### Stell av hjulene

- Hjulene kan rengjøres med en fuktig klut. De må tørkes helt med et mykt håndkle eller klut.

### OPPBEVARING

- Sollys kan bleke setetrekket og tørke ut dekkene. Innendørs oppbevaring vil forlenge det fine utseendet.
- Skal IKKE oppbevares utendørs.
- Sørg for at sittevognen er tørr før den oppbevares i lengre perioder.
- Sittevognen skal alltid oppbevares i tørre omgivelser.
- Oppbevar sittevognen på et trygt sted når den ikke er i bruk (for eksempel der barn ikke kan leke med den).
- IKKE legg tunge gjenstander på sittevognen.
- IKKE oppbevar sittevognen nær direkte varmekilder, som en radiator eller åpen ild.



# Begrenset livstidsgaranti for Baby Jogger

Baby Jogger garanterer at rammen er fri for produksjonsfeil i hele produktets levetid. Produsentens defekter inkluderer, men er ikke begrenset til brudd på sveiseskjøter og skade på rammerør. Tekstiler eller myke sidematerialer og alle andre komponenter skal være garantert for ett år fra kjøpsdato (unntatt for rør og dekk). Kjøpsbevis er nødvendig for å foreta et garantikrav, og garantien er bare gitt til den opprinnelige kjøperen.

## DENNE GARANTIEN DEKKER IKKE

- Normal slitasje
- Korrosjon eller rust
- Feil montering, eller installasjon av tredjeparts deler eller tilbehør som ikke er kompatible med den originale utforming.
- Utsiktet eller tilsiktet skade, misbruk eller forsømmelse, eller bruk i trapper eller rulletrapper.
- Kommersiell bruk
- Upassende oppbevaring/stell av enheten

Denne garantien ekskluderer spesifikt krav i forbindelse med indirekte, tilfeldige eller følgeskader. De underforståtte garantiene for salgbarhet og egnethet for et bestemt formål er i henhold til den spesifikke garantiperioden for denne modellenheten på kjøpstidspunktet. Ettersom enkelte land ikke tillater fraskrivelse eller begrensning av tilfeldige skader eller følgeskader, så det er mulig at de ovennevnte begrensningene ikke gjelder for deg. Denne garantien gir deg spesifikke juridiske rettigheter, og du kan også ha andre rettigheter som varierer fra stat til stat. For å vite hva dine rettigheter er i staten, ta kontakt med din lokale eller statlige forbrukersaks kontor eller en juridisk rådgiver.

Hvis vognen ble kjøpt utenfor USA, kontakt distributøren i landet som er nærmest deg. Deres kontaktinformasjon finnes på vårt nettsted på <http://www.babyjogger.com/retailers/#international>. Krav om garanti utenfor det landet der produktet ble kjøpt, kan medføre fraktkostnader.



**MERK:** Hvis du skal kontakte Baby Jogger-distributøren angående sittevognen, må du ha vognens serienummer og modellnummer klare. Du finner disse på innsiden av det bakre benet.

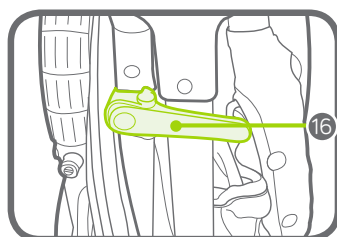
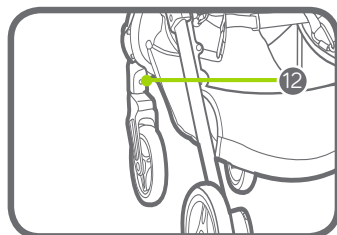
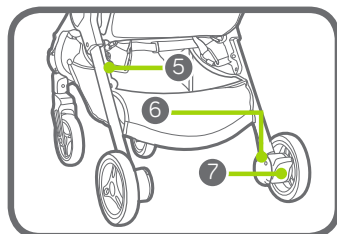
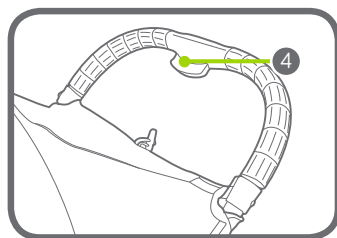
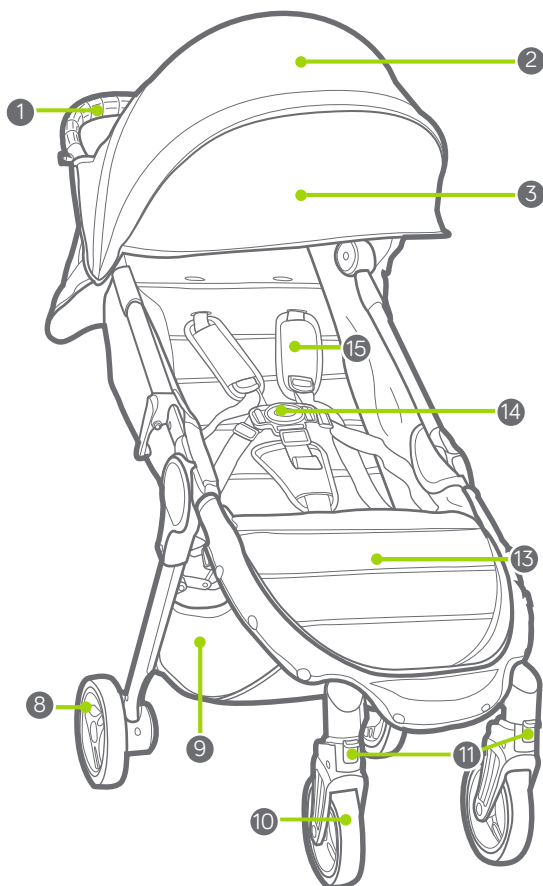

- |   |                             |    |                            |
|---|-----------------------------|----|----------------------------|
| 1 | Rączka                      | 9  | Koszyk                     |
| 2 | Budka                       | 10 | Przednie kółko             |
| 3 | Przedłużenie budki          | 11 | Krętki/blokada             |
| 4 | Przycisk składania rączki   | 12 | Zwalniacz przedniego kółka |
| 5 | Przycisk zwalnający blokady | 13 | Podłoga wózka              |
| 6 | Zwalniacz tylnego kółka     | 14 | Klamra szelek              |
| 7 | Hamulec parkingowy          | 15 | Ochroniacze szelek         |
| 8 | Tylne kółko                 | 16 | Automatycznej blokady      |

## OSTRZEŻENIE

**WAŻNE:** Zachowaj instrukcję do wglądu.

Przed użyciem wózka uważnie przeczytaj instrukcję. Nieprzestrzeganie instrukcji może zagrozić bezpieczeństwu dziecka.

### WÓZEK JEDNOOSOBOWY

- Wózek jest przeznaczony do przewożenia jednego dziecka. **NIE WOLNO** sadzać w nim więcej dzieci.
- Moduł siedziska nie nadaje się dla dzieci poniżej 6. miesiąca życia. Maksymalna waga dziecka: 15 kg; maksymalny wzrost: 101,6 cm.
- Zalecane maksymalne obciążenie: 23 kg. 15 kg w siedzisku, 1 kg w kieszeni z tyłu siedziska i 7 kg w koszyku.
- Wózek nie nadaje się do biegania na rolkach ani na łyżwach.
- Nie wolno zostawiać dziecka bez opieki.
- Zawsze stosuj system zabezpieczeń.
- Aby uniknąć uszkodzenia ciała, podczas składania wózka dziecko powinno znajdować się z dala od niego.
- Nie pozwól dzieciom bawić się wózkiem.
- Paczki lub akcesoria umieszczone na wózku mogą spowodować jego niestabilność.
- Każdy ciężar przywieszony do rączki lub tylnej części oparcia albo boków wózka zaburza jego stabilność.
- Zablokuj hamulce przed wyjęciem dziecka z wózka i włożeniem go do niego oraz zawsze wtedy, gdy wózek się nie porusza.
- Przed użyciem wózka sprawdź, czy wszystkie elementy blokujące są zablokowane.
- Wózek nie służy do przewożenia dziecka po schodach ani schodach ruchomych. Wynikające z tego uszkodzenia wózka nie są objęte gwarancją.
- Wózek mniej zastępuje łóżeczka ani kojca. Jeśli dziecko potrzebuje snu, należy je położyć w odpowiednim wózku spacerowym lub łóżeczku.
- Nie używaj akcesoriów innych niż zatwierdzone przez firmę Baby Jogger.
- Uważaj na samochody: nigdy nie zakładaj, że kierowca widzi Ciebie i Twoje dziecko.
- Dziecko musi cały czas siedzieć (nie może stać w wózku).
- Należy używać wyłącznie części zamiennych dostarczonych lub zatwierdzonych przez Baby Jogger.

## RAMA

- 1 Wyjmij ramę wózka z opakowania i odłóż kółka na bok.  
Odblokuj wózek, ciągnąc za dźwignię automatycznej blokady.
- 2 Odsuń podłogę i siedzisko od dolnej ramy. Następnie odsuń rączkę od siedziska. Wózek zablokuje się i usłyszysz kliknięcie.
- 3 Postaw wózek w normalnej pozycji.

**⚠️ OSTRZEŻENIE:** Przed użyciem wózka sprawdź, czy wszystkie elementy blokujące są zablokowane.

## PRZEDNIE KÓŁKO

### 4 Montaż

- Połóż wózek „do góry nogami”, tak aby rączka leżała na podłodze.
- Zamocuj przednie kółko, wsuwając je na wspornik, aż usłyszysz kliknięcie. Delikatnie pociągnij przednie kółko, aby sprawdzić, czy jest prawidłowo zamocowane.

### 5 Demontaż

- Naciskając na zwalniacz przedniego kółka, delikatnie zsuń przednie kółko ze wspornika.

## FUNKCJA KRĘTLIKA

- 6 Popchnij przycisk blokady krętlika w górę, aby zablokować przednie kółko w ustalonej pozycji.
- 7 Naciśnij przycisk blokady krętlika w dół, aby odblokować przednie kółko i umożliwić mu swobodne obracanie się.

**⚠️ OSTRZEŻENIE:** Podczas wkładania dziecka do wózka i wyjmowania go zablokuj przednie kółko w ustalonej pozycji. Choć przednie kółko można zablokować, wózek nie nadaje się do biegania ani innych ćwiczeń fizycznych.

## TYLNE KÓŁKA

### 8 Montaż

- Ustaw oś tylnych kółek równo z wspornikiem kółek na ramie wózka i wsuń ją do wspornika, aż zablokuje się na miejscu. Usłyszysz kliknięcie.

- Delikatnie pociągnij tylne kółko, aby sprawdzić, czy jest prawidłowo zamocowane.

### 9 Demontaż

- Naciskając na zwalniacz kółka, delikatnie zsuń tylne kółko ze wspornika.

## HAMULEC

10 Aby zablokować hamulce: naciśnij dźwignię hamulca w dół w celu włączenia hamulca.

11 Aby zwolnić hamulce: podnieś dźwignię hamulca w górę.

**⚠️ OSTRZEŻENIE:** Zablokuj hamulce przed wyjęciem dziecka z wózka i włożeniem go do niego oraz zawsze wtedy, gdy wózek się nie porusza.

## BUDKA

12 Pociągnij do przodu, aby otworzyć budkę, popchnij do tyłu, aby zamknąć budkę.

13 Aby użyć przedłużenia budki: Wyciągnij przedłużenie spod budki, aż wskoczy na miejsce; wepchnij przedłużenie pod budkę w celu jego schowania.

## REGULACJA SZELEK BEZPIECZEŃSTWA

14 Odepnij pasek od tylnej części siedziska i otwórz kieszeń, aby zlokalizować plastikowy kwadratowy stoper. Obróć stoper i przetóż przez otwory w płycie z polietylenu i tapicerkę siedziska.

15 Włóż stoper ponownie do tego otworu w oparciu siedziska, który znajduje się najbliżej barków dziecka. Przetóż go z powrotem przez otwór w tapicerce siedziska i płycie z polietylenu. Pociągnij za pasek, aby sprawdzić, czy stoper jest zablokowany. Wykonaj te same czynności po obu stronach.

**⚠️ OSTRZEŻENIE:** Nie dopuść do wypadnięcia lub wysunięcia się dziecka z wózka — może to

spowodować poważne obrażenia. Zawsze odpowiednio reguluj i zapinaj szelki bezpieczeństwa.

**⚠️ OSTRZEŻENIE:** Zawsze używaj paska krokowego w połączeniu z paskami naramiennymi i paskiem biodrowym.

- 16 Przesuń ochraniacze szelek, aby odstąpić plastikową prowadnicę na pasku.
- 17 Przytrzymaj plastikową prowadnicę i pociągnij pasek, aby go skrócić lub poluzować.

#### **UŻYWANIE SZELEK BEZPIECZEŃSTWA**

- 18 Wsuń klamry pasków bocznych w klamrę szelek (po obu stronach).
- 19 Wsuń połączone klamry szelek i pasków bocznych w klamrę paska krokowego.
- 20 Aby rozpiąć szelki, wciśnij przycisk na klamrze paska krokowego.

#### **ROZKŁADANIE SIEDZISKA**

- 21 Ściśnij zatrzask znajdujący się za siedziskiem i rozłóż je w dół dożądanego położenia.
- 22 Pociągnij siedzisko w dół z obu stron, aby wyrównać położenie. Wykonaj opisane czynności w odwrotnej kolejności w celu przywrócenia podniesionej pozycji siedziska.

**⚠️ OSTRZEŻENIE:** Podczas regulowania siedziska wózka sprawdź, czy głowa, ramiona i nogi dziecka nie znajdują się pomiędzy ruchomymi elementami siedziska a ramą wózka.

#### **ZDEJMOWANIE KOSZYKA**

- 23 Odepnij zatrzaski koszyka na przednim, tylnym i dolnym elemencie ramy.

#### **SKŁADANIE WÓZKA**

- Wyjmij dziecko z siedziska.
  - Zdejmij wszystkie elementy dodatkowe i wyjmij wszystkie rzeczy z koszyka.
- 24 Wciśnij przycisk składania na rączę i pochyl ramę do przodu.
  - 25 Naciśnij czerwony przycisk zwalniający blokady.

- 26 Pociągnij w górę uchwyt do składania i pozwól, aby rama się złożyła.

- 27 Sprawdź, czy dźwignia automatycznej blokady zablokowała się na miejscu.

#### **ZDEJMOWANIE TAPICERKI SIEDZISKA**

- 28 Odepnij tapicerkę siedziska od ramy siedziska z obu stron.
- 29 Rozepnij rzep pod siedziskiem i przewlec pasek przez półkoliste oczko.
- 30 Wyciągnij uchwyt do składania z ramy, odpinając trójkątne zatrzaski karabinkowe i przewlekając paski przez siedzisko.
- 31 Wyciągnij tapicerkę siedziska ze szczelin w ramie.

#### **TORBA**

- 32 Rozepnij kieszeń do przechowywania torby, złóż wózek i włóż go do torby.
- 33 Aby schować torbę: Złóż dobrze torbę, włóż ją do kieszeni do przechowywania i zapnij kieszeń.

# UTRZYMANIE CZYSTOŚCI I KONSERWACJA

Aby wózek długo spełniał swoją funkcję, trzeba regularnie przeprowadzać proste czynności konserwacyjne. Od czasu do czasu sprawdzaj, czy połączenia i części, które się zginają lub składają, są nadal w dobrym stanie. Jeśli jakiś element skrzypi albo porusza się z trudem, możesz zabrać wózek do lokalnego warsztatu rowerowego, aby go dodatkowo nasmarować. Wszystkie naprawy należy zlecać wyłącznie autoryzowanym przedstawicielom producenta.

## PRANIE

### Tapicerka siedziska

- Tapicerkę siedziska wózka można prać w pralce, w niskiej temperaturze i przy użyciu łagodnego detergentu.
- Przed praniem wyjmij z siedziska metalową ramę i płyty z polietylenu.
- Nie używaj rozcieńczalników, sody ani szorstkich materiałów czyszczących.
- Aby zminimalizować ryzyko skurczenia się tapicerki, zamocuj siedzisko na ramie do wysuszenia.
- Tapicerki nie wolno prasować, czyścić chemicznie, suszyć w suszarce bębnowej ani wykręcać.
- Jeśli osłonę siedziska trzeba wymienić, używaj tylko części kupionych u autoryzowanego przedstawiciela firmy Baby Jogger. Tylko takie części zostały przetestowane pod kątem bezpieczeństwa i zaprojektowane tak, aby pasowały do danego siedziska.

### Części plastikowe i metalowe

- Wytrzyj je do czysta, używając łagodnego detergentu i ciepłej wody.
- Nie wolno zdejmować, demontować ani modyfikować żadnej części hamulców ani mechanizmu składania siedziska.

### Konserwacja kótek

- Kółka można czyścić wilgotną ściereczką. Potem wysusz je dokładnie miękkim ręcznikiem lub szmatką.

### PRECHOWYWANIE

- Światło słoneczne może powodować blaknięcie tapicerki i wysuszać opony. Wózek będzie więc dłużej wyglądał estetycznie, jeśli będzie przechowywany w pomieszczeniu.
- **NIE NALEŻY** przechowywać wózka na dworze.
- Zanim schowasz wózek na dłuższy czas, upewnij się, że jest suchy.
- Zawsze przechowuj wózek w suchym miejscu.
- Gdy wózek nie jest używany, schowaj go w bezpiecznym miejscu (nieдоступnym dla dzieci).
- **NIE WOLNO** kłaść na górze wózka ciężkich przedmiotów.
- **NIE WOLNO** przechowywać wózka w pobliżu bezpośredniego źródła ciepła, np. grzejnika lub ognia.

## Ograniczona gwarancja dożywotnia firmy Baby Jogger:

Firma Baby Jogger gwarantuje, że rama wózka będzie wolna od wad produkcyjnych przez cały okres jego eksploatacji. Wady produkcyjne obejmują m.in. pęknięcia spoin i uszkodzenia rur ramy. Gwarancja na materiały tekstylne i miękkie wypełnienie oraz wszystkie inne elementy obowiązuje przez jeden rok od daty zakupu (wyjątkiem są dętki i opony). Do wystąpienia z roszczeniem gwarancyjnym wymagany jest dowód zakupu, a gwarancja obejmuje wyłącznie oryginalnego nabywcę wózka.

### GWARANCJA NIE OBEJMUJE:

- zwykłego zużycia;
- korozji ani rdzy;
- nieprawidłowego montażu ani mocowania niepasujących do oryginalnej konstrukcji części lub akcesoriów firm zewnętrznych;
- uszkodzeń powstałych celowo lub w skutek wypadku, nadużycia lub zaniedbania, a także używania wózka na schodach lub schodach ruchomych;
- użytkowania wózka w celach komercyjnych;
- nieprawidłowego przechowywania wózka i jego nieprawidłowej konserwacji.

Z zakresu gwarancji wyraźnie wyłącza się roszczenia dotyczące strat pośrednich, wypadkowych lub wynikowych. Dorozumiana gwarancja użyteczności handlowej lub przydatności do określonego celu jest udzielana na okres gwarancji zdefiniowany dla danego modelu w momencie jego zakupu. W niektórych stanach USA włączenie lub ograniczenie odpowiedzialności za szkody wypadkowe lub wynikowe jest niedozwolone, powyższe ograniczenia lub wyłączenia mogą więc nie dotyczyć konkretnie Ciebie. Niniejsza gwarancja daje Ci określone prawa; mogą Ci przysługiwać także inne prawa, różniące się między poszczególnymi stanami USA. Aby poznać zakres przysługujących Ci praw, skontaktuj się z lokalnym biurem lub rzecznikiem praw konsumenta albo z biurem prokuratora generalnego w danym stanie USA.

Jeśli wózek zakupiono poza USA, skontaktuj się z dystrybutorem w najbliższym kraju. Dane kontaktowe dystrybutorów można znaleźć na stronie: <http://www.babyjogger.com/retailers/#international>. Roszczenia gwarancyjne zgłoszone poza krajem zakupu produktu mogą wiązać się z koniecznością pokrycia kosztów wysyłki.



**UWAGA:** Jeśli kontaktujesz się z dystrybutorem firmy Baby Jogger w sprawie związanej ze swoim wózkiem, przygotuj jego numer seryjny i numer modelu. Znajdują się one po wewnętrznej stronie tylnej nóżki.

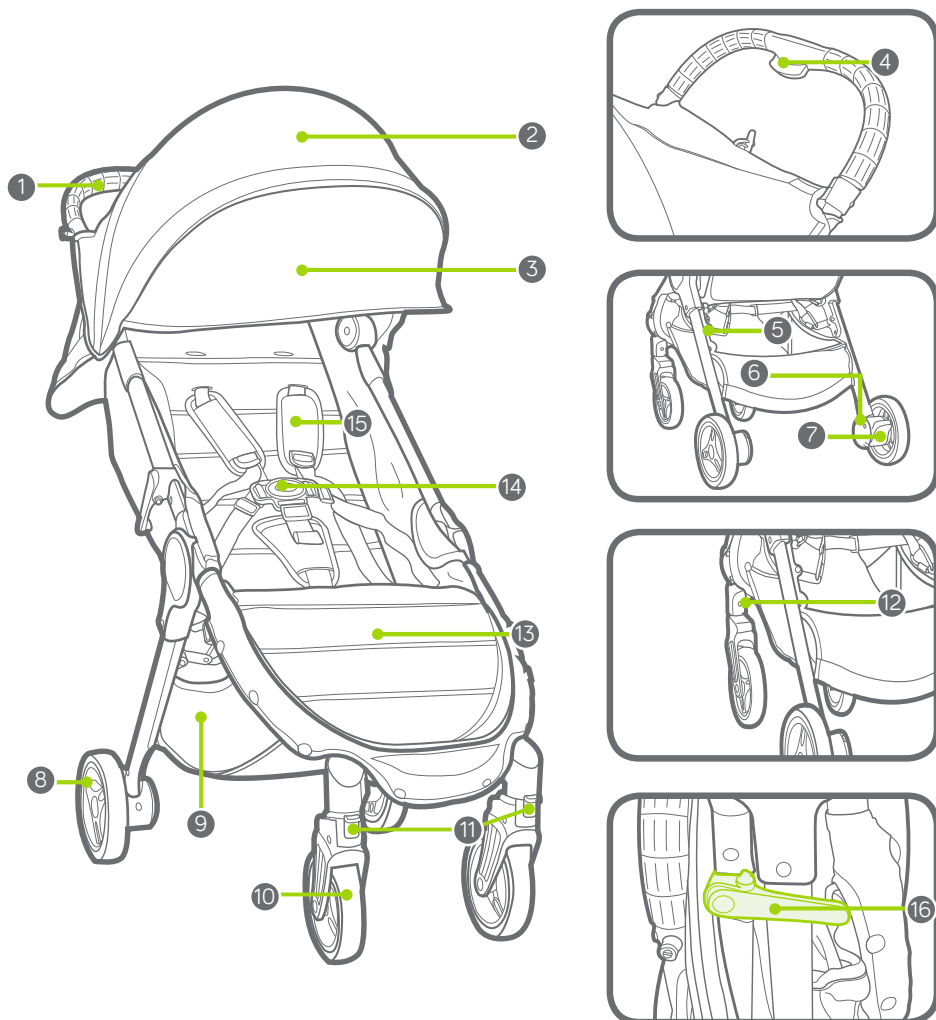

- |   |                                       |    |  |
|---|---------------------------------------|----|--|
| 1 | Pega                                  | 9  | Cesto de arrumo                        |
| 2 | Capota                                | 10 | Roda dianteira                         |
| 3 | Extensão da capota                    | 11 | Bloqueio de rotação                    |
| 4 | Botão de ajuste da pega               | 12 | Botão de desbloqueio da roda dianteira |
| 5 | Botão de desbloqueio                  | 13 | Zona dos pés                           |
| 6 | Botão de desbloqueio da roda traseira | 14 | Fivela do arnês                        |
| 7 | Travão de estacionamento              | 15 | Acolchoado do arnês                    |
| 8 | Roda traseira                         | 16 | Bloqueio automático                    |



## AVISO

**IMPORTANTE** - Guarde estas instruções para referência futura. Leia cuidadosamente estas instruções antes de utilizar. A segurança do seu bebé pode ficar em risco se não seguir estas instruções.

### CARRINHO ÚNICO

- Este carrinho transporta apenas um passageiro. NUNCA permita o transporte de mais do que uma criança neste carrinho.
- Este assento não é adequado para crianças com idade inferior a 6 meses. O peso máximo é de 20 kg; a altura máxima é de 101,6 cm.
- A carga de peso total recomendada para este carrinho é de 23 kg. 15 kg no assento, 1 kg na bolsa traseira no assento e 7 kg no cesto.
- Este carrinho não é adequado para correr andar de skate nem de patins.
- Nunca deixe a criança sem supervisão.
- Utilize sempre o sistema de retenção.
- Para evitar lesões, certifique-se de que a criança está afastada aquando da abertura e fecho deste produto.
- Não permita que a criança brinque com este produto.
- A colocação de sacos ou itens semelhantes na unidade pode desequilibrar a unidade.
- Qualquer tipo de carga colocada na pega e/ou na parte de trás do encosto e/ou nas partes laterais do veículo afeta a estabilidade do mesmo.
- Bloqueie os travões antes de colocar e retirar a criança e sempre que o carrinho não estiver em movimento.
- Certifique-se de que os dispositivos de bloqueio estão engatados antes da utilização.
- Este carrinho não foi concebido para transportar crianças em escadas normais ou escadas rolantes. Quaisquer danos provocados no carrinho não são abrangidos pela garantia.
- Este carrinho não substitui um berço ou uma cama. Se a criança tiver de dormir, deve colocá-la num carrinho, berço ou cama adequados.
- Não é permitida a utilização de acessórios não aprovados pela Baby Jogger.
- Esteja atento aos automóveis - nunca parta do princípio de que os condutores estão a vê-lo a si e ao seu filho.
- O passageiro tem de permanecer sentado (não pode permanecer de pé no carrinho).
- Utilize apenas peças de substituição fornecidas ou aprovadas pelo Baby Jogger.

## ESTRUTURA

- 1 Desembale a estrutura do carrinho da caixa e coloque as rodas de parte. Desbloqueie o carrinho puxando a alavanca de bloqueio automático.
- 2 Levante a zona dos pés e o assento afastando-os da estrutura inferior. Então levante a pega afastando-a do assento. O carrinho bloquear-se-á no seu lugar e ouvirá um clique.
- 3 Coloque o carrinho em posição vertical.

**⚠ AVISO:** certifique-se de que os dispositivos de bloqueio estão engatados antes da utilização.

## RODA DIANTEIRA

### 4 Instalação

- Coloque o carrinho virado para cima, com a Pega pousada no chão.
- Coloque a Roda dianteira deslizando-a para o suporte da roda dianteira até fazer um clique. Puxe ligeiramente a Roda dianteira para garantir que está bem encaixada.

### 5 Remoção

- Pressionando o botão de desbloqueio da roda dianteira, deslize suavemente a Roda dianteira para fora do suporte da roda dianteira.

## FUNÇÃO DE ROTAÇÃO

- 6 Pressione o botão de bloqueio de rotação para assim bloquear a roda dianteira numa posição fixa.
- 7 Pressione o botão de bloqueio de rotação para baixo e assim permitir a rotação do conjunto da roda dianteira.

**⚠ AVISO:** Quando colocar e retirar uma criança, bloqueie a roda dianteira em posição fixa. Embora a roda dianteira do seu carrinho fique bloqueada, este não pode ser utilizado para fazer jogging ou outros exercícios.

## RODAS TRASEIRAS

### 8 Instalação

- Alinhe o eixo das rodas traseiras com o suporte das rodas na

estrutura do carrinho e introduza-o no suporte das rodas até ficar bloqueado no seu lugar. Ouvirá um clique.

- Puxe ligeiramente a Roda traseira para garantir que está bem encaixada.

### 9 Remoção

- Pressionando para baixo o botão de desbloqueio da roda, deslize suavemente a roda traseira para fora do suporte da roda.

## TRAVÃO

10 Para bloquear os travões: pressione para baixo a alavanca do travão para acionar os travões.

11 Para desbloquear os travões: levante a alavanca do travão.

**⚠ AVISO:** Bloqueie os travões antes de colocar e retirar a criança e sempre que o carrinho não estiver em movimento.

## CAPOTA

12 Puxe para a frente para abrir a capota, empurre para trás para fechar a capota.

13 Para usar a extensão da capota: Puxe a extensão para fora a partir de baixo da capota até esta encaixar no lugar, empurre a extensão sob a capota principal para assim a ocultar.

## AJUSTAR O ARNÊS DE SEGURANÇA

14 A partir da traseira do assento, separe a tira de fixação e abra a bolsa para localizar o retentor quadrangular de plástico. Rode o retentor e passe através das aberturas da placa em PE e do tecido do assento.

15 Introduza novamente o retentor na abertura do assento o mais próximo possível dos ombros da criança. Volte a fazer passar pelo tecido do assento e placa em PE. Puxe a tira para assegurar que o retentor está bloqueado. Repita de ambos os lados.

**⚠️ AVISO:** Evite ferimentos graves resultantes de uma queda ou deslizamento para fora. Ajuste sempre bem e aperte o arnês de segurança.

**⚠️ AVISO:** Utilize sempre o cinto da zona da virilha em combinação com os cintos para ombros e cinto da cintura.

16 Faça deslizar o Acolchoado do arnês para cima para aceder à guia de plástico no cinto.

17 Segure na guia de plástico e puxe o cinto para apertar ou soltar.

#### UTILIZAR O ARNÊS DE SEGURANÇA

18 Introduza a fivela do cinto lateral na fivela do arnês de ambos os lados.

19 Introduza o arnês conectado e as fivelas do cinto lateral nos lados da fivela da zona da virilha.

20 Pressione o botão da fivela da zona da virilha para soltar.

#### RECLINAR O ASSENTO

21 Aperte o fixador atrás do assento e deslize-o para baixo até à reclinção desejada.

22 Puxe o assento para baixo de ambos os lados para corresponder à posição do fixador. Inverta os passos para regressar à posição vertical.

**⚠️ AVISO:** Ao realizar ajustes ao assento do carrinho, assegure-se de que a cabeça, braços e pernas da criança se encontram afastados das partes móveis do assento e da estrutura do carrinho.

#### REMOÇÃO DO CESTO

23 Desaperte os sistemas de fixação do cesto da frente, traseira e debaixo da barra de suporte traseira.

#### DOBRAR

- Retire a criança do assento.
- Remova todas as fixações e todos os itens do cesto.

24 Aperte o botão de ajuste na pega e dobre a estrutura para a frente.

25 Pressione o botão vermelho de bloqueio/desbloqueio.

26 Puxe para cima a tira de dobragem “Puxe para dobrar” e deixe a estrutura dobrar-se.

27 Certifique-se de que a alavanca de bloqueio de arrumo faz um clique.

#### REMOVER O TECIDO DO ASSENTO

28 Solte o tecido do assento da estrutura do assento de ambos os lados.

29 A partir de debaixo do assento, desaperte o sistema de engate e faça deslizar a correia através do anel em D.

30 Remova a tira de dobragem “Puxe para dobrar” da estrutura desapertando os ganchos triangulares de mosquetão e deslize as correias através do assento.

31 Puxe o tecido do assento para fora dos canais na estrutura.

#### SACO DE TRANSPORTE

32 Desaperte o bolso de armazenamento do saco de transporte, sobre o seu carrinho, coloque o carrinho no saco de transporte.

33 Para apertar o saco de transporte: Dobre muito bem o saco de transporte, coloque-o no bolso de armazenamento e feche o bolso.

# CUIDADOS E MANUTENÇÃO

Para assegurar a longevidade do seu carrinho, é importante realizar alguma manutenção simples e regular. De tempos a tempos, certifique-se de que as juntas e áreas de dobragem ainda estão em boas condições. Se ouvir um ruído de chiar ou sentir resistência, lubrifique o carrinho numa oficina local de bicicletas. Todas as reparações apenas devem ser realizadas por um concessionário autorizado.

## LAVAGEM

### Tecido do assento

- Pode lavar o assento do carrinho na máquina de lavar com água fria e um detergente suave.
- Certifique-se de que remove a estrutura de metal e as placas em PE do assento antes de lavar.
- Não utilize solventes nem materiais cáusticos ou abrasivos.
- Para evitar um encolhimento, basta colocar o assento na estrutura para secar.
- Não passe a ferro nem lave a seco, não seque em máquina nem torça o tecido.
- Se as coberturas do assento tiverem de ser substituídas, utilize apenas peças de um Concessionário Autorizado da Baby Jogger. São as únicas testadas a nível de segurança e concebidas para se ajustarem a este assento.

### Peças em plástico/metal

- Limpe com sabão suave e água morna.
- Não pode remover, desmontar nem alterar qualquer peça do mecanismo de dobragem do assento ou travões.

### Conservação das rodas

- As rodas podem ser limpas com um pano húmido. Têm de ser totalmente secas com uma toalha ou pano macio.

## ARMAZENAMENTO

- A luz solar pode desbotar o tecido do assento e secar os pneus, por isso, deve armazenar o carrinho num espaço interior para manter o seu bom aspeto.
- **NÃO** armazene o carrinho num espaço exterior.
- Assegure que o carrinho está seco antes de o guardar durante períodos prolongados.
- Guarde sempre o carrinho em ambientes secos.
- Guarde o carrinho num local seguro quando não estiver a ser utilizado (ou seja, onde as crianças não possam brincar com o carrinho).
- **NÃO** coloque objetos pesados em cima do carrinho.
- **NÃO** guarde o carrinho próximo de uma fonte de calor direto, como um radiador ou fogueira.

# Garantia de Vida Útil Limitada da Baby Jogger

A Baby Jogger garante que a estrutura não apresenta defeitos de fabrico durante a vida útil do produto. Os defeitos do fabricante incluem, não exclusivamente, a rutura das soldas e danos no tubo da estrutura. Os materiais laterais têxteis e macios e todos os outros componentes terão a garantia de um ano a partir da data de compra (exceto os tubos e pneus). É necessária a prova de compra para uma reclamação de garantia e a garantia apenas se aplica ao comprador original.

## ESTA GARANTIA NÃO COBRE:

- O desgaste normal
- Corrosão e ferrugem
- Uma montagem incorreta ou a instalação de peças ou acessórios de terceiros incompatíveis com a conceção original
- Danos acidentais ou intencionais, abuso ou negligência ou utilização em escadas normais ou rolantes.
- Utilização comercial
- Armazenamento/conservação incorreta da unidade

Esta garantia exclui especificamente reclamações por danos indiretos, incidentais ou consequenciais. As garantias implicadas de comerciabilidade e adequação a uma finalidade específica aplicam-se ao período de garantia específico para esta unidade de modelo no momento de compra. Alguns países não permitem a exclusão ou limitação de danos incidentais ou consequenciais, por isso, as limitações ou exclusões acima indicadas podem não se aplicar ao seu caso. Esta garantia dá-lhe direitos legais específicos e outros países podem conceder-lhe outros direitos. Para saber quais são os seus direitos legais no seu país, consulte a sua agência de direitos do consumidor local ou nacional ou o seu Procurador Geral.

Se o seu carrinho tiver sido comprado fora dos EUA, contacte o distribuidor do país mais próximo. Pode obter as suas informações de contacto no nosso website em <http://www.babyjogger.com/retailers/#international>. Reclamações de garantia fora do país em que foi efetuada a compra do produto podem implicar taxas de envio.



NOTA: Quando contactar o distribuidor da Baby Jogger relativamente ao seu carrinho, indique prontamente o número de série e o número de modelo do seu carrinho. Estão indicados no interior da perna traseira.

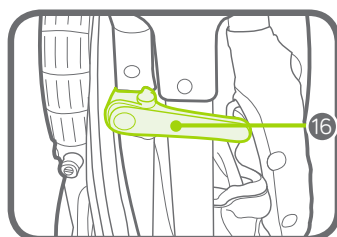
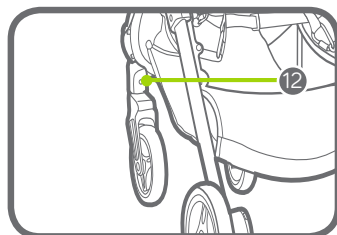
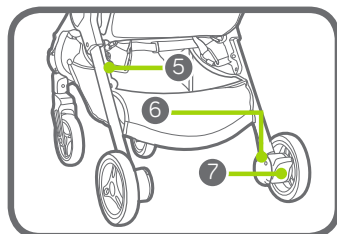
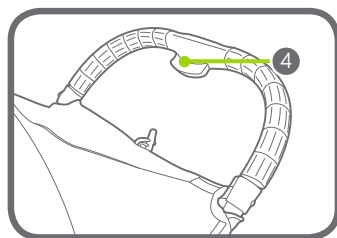
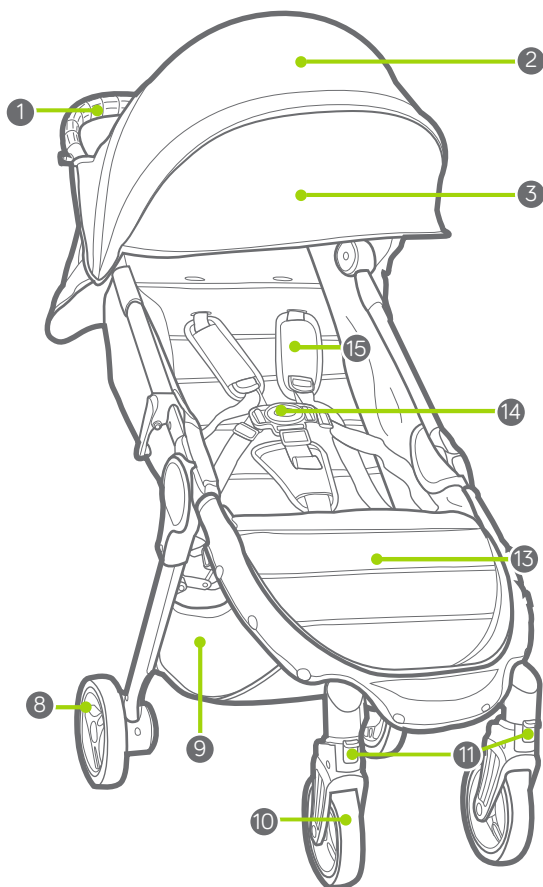

- |   |                                      |    |                                     |
|---|--------------------------------------|----|-------------------------------------|
| 1 | Mâner                                | 9  | Coș de depozitare                   |
| 2 | Copertină                            | 10 | Roata din față                      |
| 3 | Extensia copertinei                  | 11 | Dispozitiv pivotant/de blocare      |
| 4 | Buton de pliere a mânerului          | 12 | Buton de deblocare a roții din față |
| 5 | Buton de deblocare                   | 13 | Suport pentru picioare              |
| 6 | Buton de deblocare a roții din spate | 14 | Închizătorul hamului                |
| 7 | Frână de parcare                     | 15 | Pernițele hamului                   |
| 8 | Roata din spate                      | 16 | Blocare automată                    |

## AVERTISMENT

**IMPORTANT** – Păstrați aceste instrucțiuni pentru a le consulta ulterior.

Citiți cu atenție aceste instrucțiuni înainte de utilizare. Siguranța copilului dvs. poate fi pusă în pericol dacă nu respectați aceste instrucțiuni.

### CĂRUCIOR SIMPLU

- Acest cărucior este conceput pentru un singur copil. Nu utilizați NICIODATĂ acest cărucior pentru mai mult de un copil în același timp.
- Acest scaun nu este adecvat pentru copii mai mici de 6 luni. Greutatea maximă este de 33 lb (15 kg); înălțimea maximă este de 40 in (101,6 cm).
- Sarcina maximă totală recomandată pentru acest cărucior este de 50 lb (23 kg). 33 lb (15 kg) pe scaun, 2 lb (1 kg) în buzunarul din spate al scaunului și 15 lb (7 kg) în coș.
- Acest cărucior nu este adecvat pentru alergare sau mersul cu patinele cu roțile.
- Nu lăsați niciodată copilul nesupravegheat.
- Utilizați întotdeauna sistemul de dispozitive de fixare a copilului.
- Pentru a evita accidentarea, asigurați-vă că copilul dvs. nu se află în apropiere atunci când depliați și pliați acest produs.
- Nu îl lăsați pe copilul dvs. să se joace cu acest produs.
- Pachetele sau accesoriile, sau ambele, amplasate pe ansamblul căruciorului pot cauza dezechilibrarea acestuia.
- Orice sarcină atașată la mâner și/sau partea posterioară a spătarului și/sau părțile laterale ale vehiculului va afecta stabilitatea vehiculului.
- Înainte de utilizare, asigurați-vă că toate dispozitivele de blocare sunt activate.
- Blocați frânele înainte de a pune și a scoate copilul din cărucior și ori de câte ori căruciorul nu se află în mișcare.
- Căruciorul nu este destinat a fi utilizat pentru transportarea copiilor pe scări fixe sau rulante. Deteriorările aduse căruciorului nu vor fi acoperite de garanție.
- Acest cărucior nu înlocuiește patul sau pătuțul. În cazul în care copilul dvs. trebuie să doarmă, așezați-l într-un landou, pătuț sau pat adecvat.
- Accesoriile care nu sunt aprobate de Baby Jogger nu trebuie utilizate.
- Atenție la mașini – nu presupuneți niciodată că șoferul vă poate vedea pe dvs. și pe copilul dvs.
- Copilul trebuie să rămână așezat (nu în picioare) în cărucior.
- Folosiți numai piese de schimb furnizate sau aprobate de către Baby Jogger.

## CADRUL

- 1 Scoateți cadrul căruciorului din cutie și puneți roțile deoparte. Deblocați căruciorul trăgând de maneta de blocare automată.
- 2 Ridicați suportul pentru picioare și scaunul îndepărtându-le de partea inferioară a cadrului. Apoi ridicați mânerul îndepărtându-l de scaun. Căruciorul se va fixa în poziție și se va auzi un clic.

3. Așezați căruciorul în poziție verticală.

**⚠️ AVERTISMENT:** Înainte de utilizare, asigurați-vă că toate dispozitivele de blocare sunt activate.

## ROATA DIN FAȚĂ

### 4 Instalare

- Așezați căruciorul pe spate astfel încât mânerul să se sprijine pe podea.
- Atașați roata din față glisând-o în suportul de fixare a roții din față până când auziți un clic. Trageți ușor de roată pentru a vă asigura că aceasta este atașată corespunzător.

### 5 Demontare

- Țineți apăsat pe butonul de deblocare a roții din față și glisați ușor roata din față pentru a o scoate din suportul de fixare.

## FUNCȚIA DE PIVOTARE

- 6 Împingeți butonul de blocare a dispozitivului pivotant în sus pentru a bloca roata din față în poziție fixă.
- 7 Apăsați butonul de blocare a dispozitivului pivotant în jos pentru a permite ansamblului roții din față să pivoteze.

**⚠️ AVERTISMENT:** Când așezați sau scoateți copilul din cărucior, blocați roata din față în poziție fixă. Deși roata din față se fixează pe poziție, căruciorul nu este destinat a fi utilizat pentru jogging sau exerciții fizice.

## ROȚILE DIN SPATE

### 8 Instalare

- Aliniați axul roții din spate la suportul de fixare a roților amplasat pe cadrul căruciorului și introduceți-l în suportul de fixare până când se fixează în poziție. Se va auzi un clic.
- Trageți ușor de roata din spate pentru a vă asigura că aceasta este atașată corespunzător.

### 9 Demontare

- În timp ce țineți apăsat butonul de deblocare a roții, trageți ușor de roata din spate pentru a o scoate din suportul de fixare.

## FRÂNA

- 10 Pentru a bloca frânele: apăsați maneta de frână în jos pentru a activa frânele.

- 11 Pentru a debloca frânele: ridicați maneta de frână în sus.

**⚠️ AVERTISMENT:** Blocați frânele înainte de a pune și a scoate copilul din cărucior și ori de câte ori căruciorul nu se află în mișcare.

## COPERTINA

- 12 Trageți în față copertina pentru a o deschide și împingeți-o înapoi pentru a o închide.

- 13 Pentru a utiliza extensia copertinei: trageți extensia de sub copertină până când se fixează în poziție, împingeți extensia sub copertina principală pentru a o ascunde.

## REGLAREA HAMULUI DE SIGURANȚĂ

- 14 Desfaceți banda de prindere de pe spatele scaunului și deschideți buzunarul în care se află opritorul de plastic pătrat. Răsuciți-l și treceți-l prin fantele amplasate pe placa de polietilenă și pe husa scaunului.
- 15 Introduceți din nou opritorul prin fanta scaunului care se află cel mai aproape de umerii copilului. Treceți-l înapoi prin husa scaunului și prin



placa de polietilenă. Trageți de curea ca să vă asigurați că opritorul este blocat. Repetați această procedură pe ambele laturi.

**⚠️ AVERTISMENT:** Evitați rănirea gravă provocată de căderea sau alunecarea din cărucior. Reglați și prindeți întotdeauna în mod corespunzător hamul de siguranță.

**⚠️ AVERTISMENT:** Utilizați întotdeauna cureaua închizătorului bifurcat în combinație cu curelele de umăr și centura de siguranță de mijloc.

- 16 Glisați pernițele hamului în sus pentru a accesa ghidajul de plastic amplasat pe curea.
- 17 Țineți ghidajul de plastic și trageți de curea pentru a o strânge sau pentru a o slăbi.

### UTILIZAREA HAMULUI DE SIGURANȚĂ

- 18 Introduceți închizătorul curelei laterale în închizătorul hamului pe ambele laturi.
- 19 Introduceți hamul conectat și închizătoarele curelelor laterale în părțile laterale ale închizătorului bifurcat.
- 20 Apăsăți pe butonul închizătorului bifurcat pentru a-l debloca.

### ÎNCLINAREA SCAUNULUI

- 21 Prindeți clema din spatele scaunului și trageți de ea în jos în funcție de înclinarea dorită.
- 22 Trageți în jos scaunul din ambele părți astfel încât să corespundă poziției clemei. Inversați pașii pentru a reveni la poziția verticală.

**⚠️ AVERTISMENT:** Atunci când reglați scaunul căruciorului, asigurați-vă că brațele, capul și picioarele copilului nu stau în calea componentelor mobile ale scaunului și cadrului căruciorului.

### DEMONTAREA COȘULUI

- 23 Desfaceți capsulele coșului aflate în fața, spatele și dedesubtul barei posterioare de susținere.

### PLIEREA

- Scoateți copilul din scaun.
  - Goliți coșul de orice obiecte și accesorii.
- 24 Apăsăți butonul de pliere de pe mâner și pliați cadrul în față.
  - 25 Apăsăți butonul roșu de deblocare.
  - 26 Trageți de mânerul pentru pliere „Pull to Fold” (Trage pentru a plia) și lăsați cadrul să coboare.
  - 27 Asigurați-vă că maneta de blocare automată se fixează în poziție cu un clic.

### SCOATEREA HUSEI SCAUNULUI

- 28 Desprindeți husa de pe cadrul scaunului pe ambele părți.
- 29 De sub scaun, desfaceți banda velcro și treceți cureaua prin inelul D.
- 30 Scoateți mânerul pentru pliere „Pull to Fold” din cadru prin desfacerea carabinelor triunghiulare și glisați curelele prin scaun.
- 31 Scoateți husa din fantele cadrului.

### SACUL PENTRU TRANSPORT

- 32 Desfaceți fermoarul buzunarului de depozitare a sacului pentru transport, pliați căruciorul și introduceți-l în sac.
- 33 Pentru a depozita sacul pentru transport: pliați strâns sacul, introduceți-l în buzunarul de depozitare și trageți fermoarul.

# ÎNGRIJIREA ȘI ÎNTREȚINEREA

Pentru a menține durata de viață a căruciorului dvs., este important să asigurați întreținerea simplă și regulată a acestuia. Asigurați-vă din când în când că îmbinările și zonele de pliere sunt încă în stare bună. Dacă auziți scârțâituri sau simțiți tensiune, puteți duce căruciorul la un atelier local de reparații pentru biciclete pentru a fi lubrifiat. Toate reparațiile vor fi efectuate exclusiv de un reprezentant autorizat.

## SPĂLAREA

### Husa scaunului

- Puteți spăla scaunul căruciorului în mașină de spălat, utilizând apă rece și un detergent delicat.
- Asigurați-vă că ați demontat cadrul de metal și plăcile de polietilenă de pe scaun înainte de a-l spăla.
- Nu utilizați solvenți sau materiale de curățare caustice sau abrazive.
- Pentru a minimiza posibilitatea strâmtării, reatașați scaunul pe cadru pentru a se usca.
- Nu călcați la presă sau cu fierul de călcat, nu curățați chimic, nu uscați prin centrifugare și nu stoarceți husa.
- Dacă husele scaunului trebuie înlocuite, folosiți numai piese de schimb achiziționate de la un reprezentant autorizat Baby Jogger. Acestea sunt singurele care prezintă garanția că au fost testate în ceea ce privește siguranța și că au fost concepute pentru a se potrivi cu scaunul.

### Piese din plastic/metal

- Ștergeți cu o cârpă folosind un săpun delicat și apă caldă.
- Nu trebuie să scoateți, să demontați sau să modificați nicio piesă a mecanismului de pliere a scaunului sau a frânelor.

## Îngrijirea roților

- Roțile pot fi curățate folosind o cârpă umedă. Acestea trebuie uscate complet folosind un prosop sau o cârpă moale.

## DEPOZITAREA

- Expunerea la soare poate decolora husa scaunului și poate usca roțile, prin urmare, depozitarea căruciorului în interior va prelungi aspectul acestuia.
- NU depozitați căruciorul în exterior.
- Înainte de depozitarea căruciorului pe perioade lungi de timp, asigurați-vă că acesta este uscat.
- Depozitați întotdeauna căruciorul într-un mediu uscat.
- Atunci când nu utilizați căruciorul, depozitați-l într-un loc sigur (în care copiii nu se pot juca cu el).
- NU așezați obiecte grele pe cărucior.
- NU depozitați căruciorul lângă o sursă directă de căldură, precum un radiator sau foc deschis.

# Garanția pe viață limitată oferită de Baby Jogger

Baby Jogger garantează faptul că nu există defecte de fabricație ale cadrului pe durata de viață a produsului. Defectele de fabricație includ, dar fără a se limita la, ruperea sudurilor și deteriorarea tuburilor cadrului. Pentru materialele moi sau textile și pentru toate celelalte componente se acordă o garanție de un an de la data achiziționării (cu excepția tuburilor și a pneurilor). Bonul de achiziție este necesar pentru a depune o cerere de garanție, garanția fiind oferită numai pentru cumpărătorul inițial.

## ACEASTĂ GARANȚIE NU ACOPERĂ:

- Nivelul normal de uzură
- Coroziunea sau rugina
- Asamblarea incorectă sau instalarea de piese sau accesorii achiziționate de la terți, care nu sunt compatibile cu modelul original
- Deteriorările accidentale sau intenționate, abuzul sau neglijența sau utilizarea produsului pe scări fixe sau mobile.
- Utilizarea comercială
- Depozitarea/Îngrijirea necorespunzătoare a căruciorului

Prezenta garanție exclude în mod expres cererile de daune indirecte, incidentale sau conexe. Garanțiile implicite privind vandabilitatea și adecvarea pentru un anumit scop se acordă în funcție de perioada de garanție specifică pentru acest model la data achiziției. Unele state nu permit excluderea sau limitarea daunelor incidentale sau conexe, astfel încât este posibil ca limitările sau excluderile de mai sus să nu se aplice în cazul dvs. Prezenta garanție vă oferă drepturi legale specifice și puteți beneficia și de alte drepturi care diferă de la stat la stat. Pentru a vă cunoaște drepturile legale în statul dvs., adresați-vă oficiului local sau de stat pentru protecția consumatorilor sau biroului Procurorului General al statului dvs.

Dacă ați achiziționat căruciorul din afara Statelor Unite, vă rugăm să contactați distribuitorul din țara cea mai apropiată de dvs. Informațiile de contact pot fi găsite pe site-ul nostru web la adresa <http://www.babyjogger.com/retailers/#international>. Cererile de garanție din afara țării în care produsul a fost achiziționat pot include unele cheltuieli de transport.



NOTĂ: Atunci când contactați distribuitorul Baby Jogger în legătură cu căruciorul dvs., vă rugăm să aveți la îndemână numărul de serie al căruciorului și numărul modelului. Acestea sunt specificate pe partea interioară a piciorului din spate.

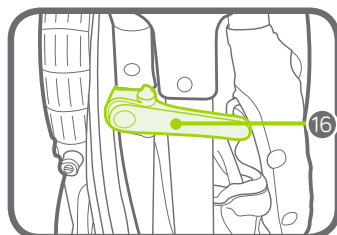
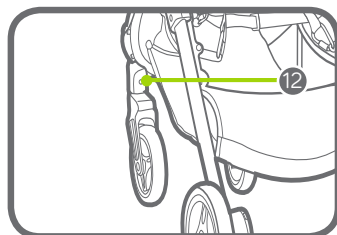
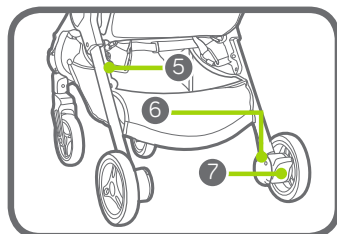
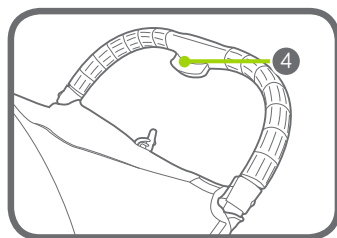
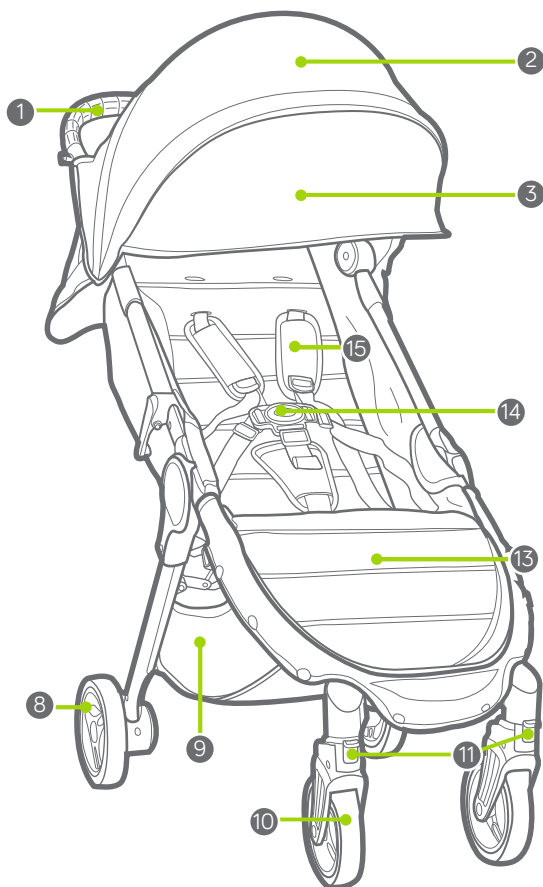

- |   |                                     |    |                                       |
|---|-------------------------------------|----|---------------------------------------|
| 1 | Ручка                               | 9  | Корзина для покупок                   |
| 2 | Балдахин                            | 10 | Переднее колесо                       |
| 3 | Удлинитель балдахина                | 11 | Фиксатор поворота                     |
| 4 | Кнопка складывания ручки            | 12 | Кнопка разблокировки переднего колеса |
| 5 | Кнопка разблокировки замка          | 13 | Ниша для ног                          |
| 6 | Кнопка разблокировки заднего колеса | 14 | Пряжка ремней безопасности            |
| 7 | Стояночный тормоз                   | 15 | Подкладки ремней безопасности         |
| 8 | Заднее колесо                       | 16 | Автоматического фиксатора             |

## ВНИМАНИЕ

**ВНИМАНИЕ!** Сохраните эти инструкции для последующего использования. Внимательно ознакомьтесь с данными инструкциями перед использованием. Нарушение данных инструкций может сказаться на безопасности вашего ребенка.

### ОДНОМЕСТНАЯ ПРОГУЛОЧНАЯ КОЛЯСКА

- Сиденье данной прогулочной коляски рассчитано на одного пассажира. НИКОГДА не допускайте, чтобы в такой коляске находилось больше одного ребенка.
- Такое сиденье не подходит для детей в возрасте до 6 месяцев. Максимальный допустимый вес — 33 фунтов (15 кг); максимальный рост — 40 дюймов (101,6 см).
- Общая весовая нагрузка, рекомендуемая для такой коляски, составляет 50 фунтов (23 кг). 33 фунтов (15 кг) — на сиденье, 2 фунта (1 кг) — на карман с обратной стороны сиденья и 15 фунтов (7 кг) — на корзину.
- Данная прогулочная коляска не предназначена для интенсивных пробежек или катания на роликах.
- Никогда не оставляйте своего ребенка без присмотра.
- Всегда используйте систему ограничения подвижности.
- Чтобы не допустить травм, складывайте и раскладываете изделие на безопасном расстоянии от ребенка.
- Не позволяйте своему ребенку играть с этим изделием.
- Упаковки, дополнительные принадлежности или то и другое вместе, размещенные на изделии, могут привести к тому, что изделие станет нестабильным.
- Любая нагрузка на ручку и/или спинку и/или на боковые части данного изделия снижает его устойчивость.
- Блокируйте тормоз, прежде чем поместить ребенка или извлечь его, а также, когда прогулочная коляска находится без движения.
- Перед использованием убедитесь, что все блокирующие устройства зацеплены.
- Прогулочная коляска не предназначена для транспортировки детей вверх или вниз по лестницам или эскалаторам. Повреждения коляски в результате таких действий не покрываются гарантией.
- Данная прогулочная коляска не заменяет люльку или кровать. Если вашему ребенку пора спать, уложите его в подходящую люльку, колыбель или кровать.
- Не следует использовать дополнительные принадлежности, не утвержденные компанией Baby Jogger.
- Следите за ситуацией на дороге — никогда не рассчитывайте, что водитель обязательно увидит вас и вашего ребенка.
- Пассажир должен оставаться в сидячем положении (не стоять в прогулочной коляске).
- Используйте только те запасные детали, которые поставляются или одобрены Baby Jogger.

## РАМА

- 1 Извлеките раму прогулочной коляски из упаковки и отложите на время колеса.  
Разблокируйте прогулочную коляску, потянув рычаг автоматического фиксатора.
  - 2 Приподнимите нишу для ног и сиденье вверх от нижней части рамы. Затем поднимите ручку вверх в сторону от сиденья. Прогулочная коляска войдет в нужное положение; вы услышите щелчок.
  - 3 Поставьте коляску вертикально.
- ⚠ ВНИМАНИЕ!** Перед использованием убедитесь, что все блокирующие устройства зацеплены.

## ПЕРЕДНЕЕ КОЛЕСО

### 4 Установка

- Положите прогулочную коляску на заднюю сторону так, чтобы ручка находилась на полу.
- Прикрепите переднее колесо, вставив его в зажим для крепления переднего колеса так, чтобы раздался щелчок. Осторожно потяните переднее колесо, чтобы убедиться в том, что оно надежно прикреплено.

### 5 Снятие

- Нажимая на кнопку разблокирования переднего колеса, аккуратно вытяните переднее колесо из зажима для крепления переднего колеса.

## ПОВОРОТ КОЛЕСА

- 6 Отожмите кнопку блокирования поворота колеса, чтобы заблокировать переднее колесо в фиксированном положении.
- 7 Нажмите кнопку блокирования поворота колеса для свободного поворота сборки переднего колеса.

- ⚠ ВНИМАНИЕ!** При помещении и извлечении ребенка передние колеса следует блокировать в фиксированном положении. Хотя поворот передних колес прогулочной коляски блокируется, она не рассчитана на пробежки или занятия физическими упражнениями.

## ЗАДНЕЕ КОЛЕСО

### 8 Установка

- Выровняйте ось заднего колеса с зажимом для крепления колеса на раме прогулочной коляски и вставьте так, чтобы колесо приняло правильное положение. Вы услышите щелчок.
- Осторожно потяните заднее колесо, чтобы убедиться в том, что оно надежно прикреплено.

### 9 Снятие

- Нажимая на кнопку разблокирования колеса, аккуратно вытяните заднее колесо из зажима для крепления колеса.

## ТОРМОЗ

- 10 Чтобы заблокировать тормоз, нажмите на рычаг тормоза, и тормоз сработает.

- 11 Чтобы разблокировать тормоз, поднимите рычаг тормоза.

- ⚠ ВНИМАНИЕ!** Блокируйте тормоз, прежде чем поместить ребенка или извлечь его, а также, когда прогулочная коляска находится без движения.

## БАЛДАХИН

- 12 Чтобы открыть балдахин, потяните вперед; чтобы закрыть балдахин, толкните назад.

- 13 Чтобы установить удлинитель балдахина, вытащите удлинитель из-под балдахина, пока он не встанет на место (при этом вы услышите щелчок), и спрячьте удлинитель под основной частью балдахина.

## РЕГУЛИРОВАНИЕ РЕМНЕЙ БЕЗОПАСНОСТИ

- 14 С задней стороны сиденья отстегните полоски для крепления и откройте карман, чтобы найти квадратный пластиковый стопор. Поверните стопор и протяните через отверстия в пластиковой панели и ткани сиденья.

- 15 Снова вставьте стопор в отверстие в сиденье, расположенное ближе всего к плечам ребенка. Протяните назад через отверстия в ткани и пластиковой панели. Дерните ремень, чтобы убедиться в том, что он зафиксирован. Повторите действие с другой стороны.

**⚠️ ВНИМАНИЕ!** Не допускайте серьезных травм в результате падения или выскальзывания ребенка. Всегда надежно регулируйте и затягивайте ремни безопасности.

**⚠️ ВНИМАНИЕ!** Всегда используйте паховый ремень в сочетании с плечевыми ремнями и поясным ремнем.

- 16 Перетяните подкладки ремней безопасности, чтобы найти пластиковую направляющую деталь на ремне.
- 17 Возьмитесь за пластиковую направляющую деталь и потяните ремень, чтобы затянуть или ослабить.

### **ИСПОЛЬЗОВАНИЕ РЕМНЕЙ БЕЗОПАСНОСТИ**

- 18 Вставьте пряжки боковых ремней в пряжку ремней безопасности с обеих сторон.
- 19 Вставьте пряжки совмещенных ремней безопасности и боковых ремней в пряжку пахового ремня с обеих сторон.
- 20 Нажмите кнопку на пряжке пахового ремня, чтобы освободить ремни.

### **ОТКИДЫВАНИЕ СПИНКИ**

- 21 Придавите зажим, который находится за сиденьем, и установите спинку сиденья в желаемое положение.
- 22 Потяните сиденье вниз с обеих сторон, чтобы оно соответствовало положению зажима. Чтобы установить спинку сиденья в вертикальное положение, выполните вышеуказанные шаги в обратном порядке.

**⚠️ ВНИМАНИЕ!** Регулируя положение сиденья прогулочной коляски, следите за тем, чтобы голова,

руки и ноги ребенка не попали в движущиеся части и раму коляски.

### **СНЯТИЕ КОРЗИНЫ**

- 23 Отстегните кнопки на захватах корзины от передней, задней и нижней несущей перекладины рамы.

### **СКЛАДЫВАНИЕ**

- Уберите ребенка с сиденья.
  - Извлеките все устройства крепления и все предметы из корзины.
- 24 Сожмите кнопку складывания на перекладине ручки и сложите раму вперед.
- 25 Нажмите красную кнопку разблокировки замка.
- 26 Потяните вверх ручку складывания "Pull to Fold" («Потянуть, чтобы сложить»); рама сложится.
- 27 Убедитесь, что рычаг автоматического фиксатора принял правильное положение; при этом вы услышите щелчок.

### **СНЯТИЕ ЧЕХЛА СИДЕНЬЯ**

- 28 Отстегните с обеих сторон чехол от рамы сиденья.
- 29 С нижней части сиденья отстегните липучку и протяните ремень через D-образное кольцо.
- 30 Извлеките ручку складывания "Pull to Fold" из рамы, отстегнув треугольные крючки-карабины, и проденьте ремни через сиденье.
- 31 Вытяните чехол сиденья из пазов в раме.

### **СУМКА ДЛЯ ПЕРЕНОСКИ**

- 32 Откройте карман для хранения сумки, расстегнув молнию, сложите коляску и уложите ее в сумку.
- 33 Чтобы уложить сумку для переноски в карман для хранения, сложите компактно сумку, уложите ее в карман и застегните молнию.

# УХОД И ТЕХНИЧЕСКОЕ ОБСЛУЖИВАНИЕ

Чтобы прогулочная коляска прослужила дольше, важно выполнять простой регулярный уход. Периодически следует проверять, находятся ли соединения и места сгибов в хорошем рабочем состоянии. Если вы слышите скрип или чувствуете натяжение, можно отнести коляску в ближайший магазин велосипедов для смазки. Любые виды ремонта должны проводиться авторизованным дилером.

## СТИРКА

### Чехол сиденья

- Чехол сиденья прогулочной коляски можно стирать в стиральной машине в холодной воде, используя мягкодействующее моющее средство.
- Не забудьте снять металлическую раму и пластиковые панели перед стиркой.
- Не используйте растворители, каустические или абразивные чистящие средства.
- Чтобы минимизировать усадку, просто снова прикрепите чехол сиденья на раму для сушки.
- Не сушите под прессом, не гладьте, не подвергайте химической чистке, не сушите в стиральной машине и не выкручивайте материал.
- Если чехол сиденья необходимо заменить, используйте только изделия, поставляемые авторизованными дилерами компании Baby Jogger. Только на такие изделия предоставляется гарантия проведения испытаний на безопасность и соответствия габаритам сиденья.

### Пластиковые/металлические детали

- Протирайте, используя мягкодействующий мыльный раствор и теплую воду.

- Нельзя убирать, разбирать или видоизменять любую часть механизма складывания сиденья или тормозов.

### Уход за колесами

- Колеса можно очищать влажной тряпкой. Их необходимо полностью высушить мягким полотенцем или тряпкой.

### ХРАНЕНИЕ

- В результате воздействия солнечного света материал сиденья может выцвести, а крышки пересохнуть, поэтому хранение коляски в помещении позволяет дольше сохранить привлекательный внешний вид.
- НЕ храните на улице.
- Убедитесь, что коляска полностью высохла, прежде чем сложить ее для хранения на длительный период.
- Всегда храните коляску в сухом месте.
- Храните прогулочную коляску в безопасном месте, если она не используется (т.е. там, где дети не смогут с ней играть).
- НЕ ставьте тяжелые предметы на коляску.
- НЕ храните прогулочную коляску вблизи от прямых источников тепла, таких как обогреватель или огонь.



# Бессрочная гарантия с ограничениями компании Baby Jogger:

Компания Baby Jogger гарантирует на весь срок эксплуатации изделия, что рама не имеет производственных дефектов. Производственные дефекты включают, среди прочего, дефекты сварных конструкций и дефекты профиля рамы. На детали из текстиля или мягкой ткани, а также все другие компоненты предоставляется гарантия сроком на один год с даты покупки (за исключением профилей и шин). Для обращения с претензией по гарантии требуется доказательство покупки; гарантийные обязательства действительны только в отношении первоначального покупателя.

## НАСТОЯЩАЯ ГАРАНТИЯ НЕ ПОКРЫВАЕТ:

- Обычный износ
- Воздействие коррозии или образование ржавчины
- Неправильную сборку или установку третьими лицами деталей или принадлежностей, не совместимых с оригинальным дизайном
- Случайные или преднамеренные повреждения, неправильное использование или халатность, либо использование на лестницах или эскалаторах.
- Использование в коммерческих целях
- Неправильное хранение/уход за изделием

Настоящая гарантия определенно исключает любые претензии в связи с непрямыми, случайными или косвенными убытками. Подразумеваемые гарантии пригодности для продажи и пригодности для какой-либо конкретной цели соответствуют особому гарантийному периоду данной модели на дату продажи. В некоторых штатах не разрешается исключение или ограничение претензий в связи с непрямыми или косвенными убытками, поэтому указанные выше ограничения или исключения могут к вам не применяться. Настоящая гарантия предоставляет вам особые законные права. Вы также можете иметь другие права, которые могут отличаться в зависимости от штата. Чтобы узнать, какими законными правами вы можете воспользоваться в своем штате, обратитесь в местное представительство или представительство штата по защите прав потребителей или к генеральному прокурору своего штата.

Если прогулочная коляска была куплена за пределами Соединенных Штатов Америки, обратитесь к дистрибьютору в ближайшей стране. Контактную информацию можно найти на нашем веб-сайте по адресу: <http://www.babyjogger.com/retailers/#international>. Претензии по гарантии за пределами страны, где было приобретено изделие, могут повлечь расходы на транспортировку.



**ПРИМЕЧАНИЕ:** Обращаясь к дистрибьютору Baby Jogger по поводу прогулочной коляски, подготовьте серийный номер и номер модели. Их можно найти на внутренней стороне задней ножки.

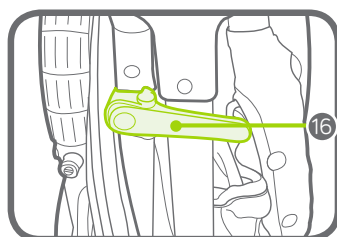
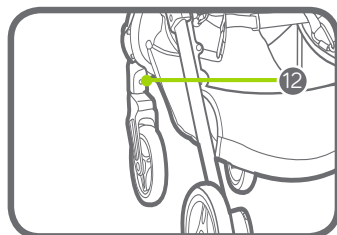
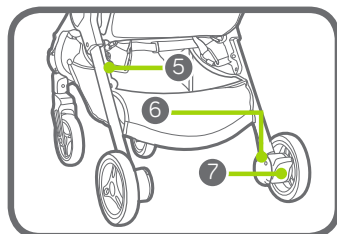
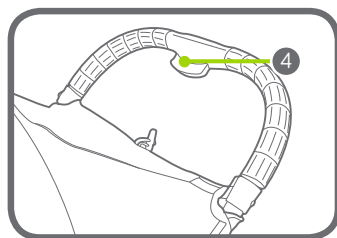
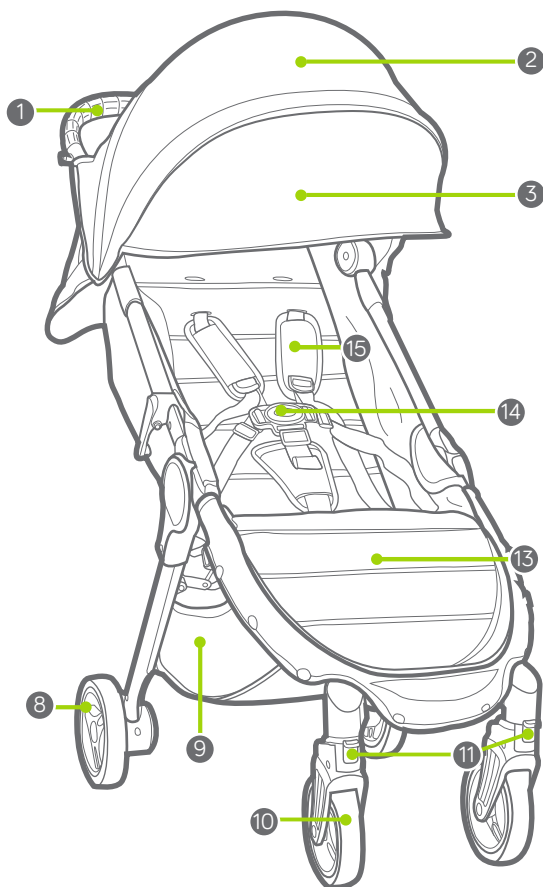

- |   |                                     |    |                                      |
|---|-------------------------------------|----|--------------------------------------|
| 1 | Drška                               | 9  | Korpa za stvari                      |
| 2 | Tenda                               | 10 | Prednji točak                        |
| 3 | Produžetak tende                    | 11 | Okretanje/blokada                    |
| 4 | Dugme na drški za sklapanje kolica  | 12 | Dugme za otpuštanje prednjih točkova |
| 5 | Dugme za otpuštanje                 | 13 | Naslon za noge                       |
| 6 | Dugme za otpuštanje zadnjih točkova | 14 | Kopča pojasa                         |
| 7 | Parkirna kočnica                    | 15 | Jastučići pojasa                     |
| 8 | Zadnji točak                        | 16 | Automatsko zatvaranje                |

## UPOZORENJE

**VAŽNO** – Sačuvajte ova uputstva za buduću upotrebu.

Pažljivo pročitajte ova uputstva pre upotrebe. Bezbednost vašeg deteta može biti ugrožena ako se ne pridržavate ovih uputstava.

### KOLICA ZA JEDNO DETE

- Ova kolica namenjena su za jedno dete. NIKAKO nemojte dozvoliti da više od jednog deteta bude u ovim kolicima u isto vreme.
- Ovo sedište nije prikladno za decu mlađu od 6 meseci. Maksimalna težina je 15 kg, maksimalna visina je 101,6 cm.
- Ukupna težina opterećenja koja se preporučuje za ova kolica je 23 kg. 15 kg u sedištu, 1 kg u zadnjem džepu sedišta i 7 kg u korpi.
- Ova kolica nisu prikladna za trčanje ili rolanje.
- Nikad ne ostavljajte dete bez nadzora.
- Uvek koristite sistem za vezivanje.
- Da bi se izbegle povrede, dete ne sme da bude u blizini prilikom rasklapanja i sklapanja ovog proizvoda.
- Ne dozvolite detetu da se igra sa ovim proizvodom.
- Ako se paketi ili dodatna oprema, ili oboje stave na kolica, kolica mogu biti nestabilna.
- Bilo koji teret koji postavite na ručku i/ili na zadnji deo naslona i/ili sa bočne strane kolica može da utiče na njihovu stabilnost.
- Pre nego što stavite ili uzmete dete iz kolica i kad god kolica stoje u mestu, blokirajte kočnice.
- Pre upotrebe proverite da li su svi uređaji za blokadu zaključani.
- Kolica nisu namenjena za prevoz dece uz ili niz stepenice ili pokretne stepenice. Garancija neće pokriti štetu nastalu na kolicima.
- Ova kolica nisu zamena za krevetac ili krevet. Ako dete treba da spava, onda ga treba staviti u odgovarajuću nosiljku, krevetac ili krevet.
- Ne sme se upotrebljavati dodatna oprema koju nije odobrila kompanija Baby Jogger.
- Pazite na automobile – nemojte nikad da pretpostavljate da vozač može da vidi vas i vaše dete.
- Dete u kolicima mora da sedi (nije dozvoljeno stajanje u kolicima).
- Koristite samo one rezervne delove koje isporučuje Baby Jogger ili ih je odobrio.

## RAM

- 1 Izvadite ram kolica iz kutije i stavite točkove na stranu. Otključajte kolica povlačenjem ručice za automatsko zatvaranje kolica.
- 2 Podignite naslon za noge i sedište dalje od donjeg rama. Zatim podignite dršku dalje od sedišta. Kolica će se uglaviti u mestu i čućete škljoc.
- 3 Stavite kolica u uspravan položaj.

**⚠ UPOZORENJE:** Pre upotrebe proverite da li su svi uređaji za blokadu zaključani.

## PREDNJI TOČAK

- 4 Postavljanje
  - Položite kolica od pozadi tako da drška leži na podu.
  - Pričvrstite prednji točak tako što ćete ga staviti u okvir prednjeg točka sve dok ne škljocne. Polako povucite prednji točak kako biste proverili da li je pravilno pričvršćen.
- 5 Skidanje
  - Dok pritiskate dugme za otpuštanje prednjeg točka, polako izvucite prednji točak iz okvira prednjeg točka.

## FUNKCIJA ZA OKRETANJE

- 6 Podignite dugme za blokadu okretanja kako biste blokirali prednji točak u fiksni položaj.
- 7 Pritisnite dugme za blokadu okretanja prema dole da bi se prednji točkovi mogli okretati.

**⚠ UPOZORENJE:** Dok stavljate ili uzimate dete iz kolica, blokirajte prednje točkove u fiksni položaj. Iako se prednji točkovi kolica blokiraju, kolica nisu namenjena za džoging ili vežbanje.

## ZADNJI TOČKOVI

- 8 Postavljanje
  - Poravnajte osovину zadnjeg točka sa okvirom točka na ramu kolica i ubacite ga u okvir točka dok se ne uglavi u mestu. Čućete "škljoc".
  - Blago povucite zadnji točak kako biste se uverili da je pravilno pričvršćen.
- 9 Skidanje
  - Dok pritiskate dugme za otpuštanje točka, polako izvucite zadnji točak iz okvira točka.

## KOČNICA

- 10 Blokiranje kočnica: pritisnite ručicu kočnice prema dole za blokadu kočnice.
  - 11 Otpuštanje kočnica: podignite ručicu kočnice.
- ⚠ UPOZORENJE:** Pre nego što stavite ili uzmete dete iz kolica i kad god kolica stoje u mestu, blokirajte kočnice.

## TENDA

- 12 Povucite prema sebi kako biste otvorili tendu, a gurnite je od sebe kako biste je zatvorili.
- 13 Upotreba nastavka tende: Ispod tende izvucite nastavak dok ne stane u odgovarajući položaj; gurnite nastavak ispod glavne tende kako biste ga vratili nazad.

## PODEŠAVANJE SIGURNOSNOG POJASA

- 14 Sa zadnje strane sedišta, odvežite trake za vezivanje i otvorite džep kako biste našli plastični četvrtasti stoper. Okrenite stoper i provucite kroz otvore u PE naslonu i tkanini sedišta.
- 15 Ponovo stavite stoper u preoz sedišta koji je najbliži detetovim ramenima. Provucite od pozadi kroz tkaninu sedišta i PE naslon. Povucite traku kako biste se uverili da je

stoper zaključan. Ponovite postupak na obe strane.

**⚠ UPOZORENJE:** Izbegavajte ozbiljne ozlede od pada ili iskliznuća. Uvek pravilno namestite i zavežite sigurnosni pojas.

**⚠ UPOZORENJE:** Uvek koristite pojas za prepone zajedno sa pojasevima za ramena i pojasom oko struka.

16 Podignite jastučice pojasa kako biste imali pristup plastičnoj vodiči na traci.

17 Za zatezanje ili otpuštanje držite plastičnu vodiču i povucite traku.

#### UPOTREBA SIGURNOSNOG POJASA

18 Uvucite bočnu kopču trake u kopču pojasa s obe strane.

19 Uvucite povezane kopče pojasa i bočnih traka u krajeve kopče na preponama.

20 Za otpuštanje pritisnite dugme na kopči na preponama.

#### SPUŠTANJE NASLONA SEDIŠTA

21 Stegnite stezaljku iza sedišta i povlačite prema dole do željenog nagnutog položaja.

22 Spustite sedišta sa obe strane kako bi se poravnalo s položajem stezaljke. Da biste vratili sedišta u uspravni položaj, ponovite navedene korake obrnutim redosledom.

**⚠ UPOZORENJE:** Dok prilagođavate sedišta kolica, pazite da glava, ruke i noge deteta ne dodiruju pokretne delove sedišta i ram kolica.

#### SKIDANJE KORPE

23 Odvojite patent trake na korpi sa prednje i zadnje strane te ispod šipke za potporu leđa.

#### SKLAPANJE

- Izvadite dete iz sedišta.
- Izvadite sav pribor za pričvršćivanje i sve stvari iz korpe.

24 Pritisnite dugme za sklapanje na ručki i sklopite sedišta prema napred.

25 Pritisnite crveno dugme za otpuštanje.

26 Povucite ručku za sklapanje ("Pull to Fold") i pustite da se ram preklopi.

27 Uverite se da je ručka za automatsko zatvaranje kolica škljocnula u mesto.

#### SKIDANJE TKANINE SEDIŠTA

28 Odvojite tkaninu sedišta sa rama sedišta sa obe strane.

29 Skinite kukice i petlje ispod sedišta i provucite traku kroz D-prsten.

30 Uklonite sa rama ručku za sklapanje ("Pull to Fold") tako što ćete odvojiti trouglaste kukice i provući trake kroz sedišta.

31 Izvucite tkaninu sedišta iz žljeba u okviru.

#### TORBA ZA NOŠENJE

32 Otvorite patent-zatvarač na džepu torbe za nošenje, sklopite kolica i stavite kolica u torbu za nošenje.

33 Čuvanje torbe za nošenje: čvrsto savijte torbu za nošenje, stavite je u džep za čuvanje i zatvorite džep patent-zatvaračem.

# ČUVANJE I ODRŽAVANJE

Da biste održali dugi vek kolica, važno je da obavljate jednostavno, redovno održavanje. Povremeno proveravajte da li su zglobovi i mesta za sklapanje i dalje u dobrom stanju. Ako čujete škripanje ili osetite otpor, kolica možete odneti u obližnju prodavnicu kolica radi dodatnog podmazivanja. Samo ovlašćeni prodavac sme obavljati sve popravke.

## PRANJE

### Tkanina sedišta

- Sedište kolica možete prati u mašini za pranje u hladnoj vodi sa blagim deterdžentom.
- Vodite računa da pre pranja skinete metalni ram i PE daske sa sedišta.
- Ne upotrebljavajte rastvore, kaustična ili abrazivna sredstva za čišćenje.
- Da biste smanjili skupljanje, jednostavno ponovo pričvrstite sedište za ram radi sušenja.
- Nemojte tkaninu peglati, hemijski čistiti, sušiti u mašini za sušenje niti cediti.
- Ako je potrebno navlaku sedišta zameniti, koristite samo delove prodavca koga je ovlastila kompanija Baby Jogger. Oni su jedini koji mogu garantovati da je navlaka testirana za bezbednost i dizajnirana da odgovara ovom sedištu.

### Plastični/metalni delovi

- Očistite blagim sapunom i toplom vodom.
- Ne smete skidati, rastavljati ili menjati bilo koji deo mehanizma za sklapanje sedišta ili kočnice.

### Čišćenje točkova

- Točkovi se mogu čistiti vlažnom krpom. Treba ih potpuno osušiti mekim peškirom ili krpom.

## ČUVANJE

- Sunčeva svetlost može da izbledi tkaninu sedišta ili da osuši gume, stoga će čuvanje kolica u zatvorenom prostoru produžiti dobar izgled kolica.
- NE čuvajte kolica napolju.
- Proverite da li su kolica suva pre nego ih ostavite da stoje duže vreme.
- Uvek čuvajte kolica na suvom mestu.
- Čuvajte kolica na bezbednom mestu kada se ne koriste (npr. tamo gde se deca ne mogu igrati s njima).
- NEMOJTE stavljati teške predmete na kolica.
- NEMOJTE čuvati kolica blizu direktnog izvora toplote kao što su radijatori ili vatra.

# Ograničena garancija kompanije Baby Jogger

Kompanija Baby Jogger garantuje da okvir kolica nema nikakvih defekata u proizvodnji tokom radnog veka proizvoda. Defekti nastali proizvođačevom greškom uključuju ali se ne ograničavaju na prelom zavarenih delova i oštećenja cevi rama kolica. Tekstil ili mekani materijali na šavovima i svi drugi delovi imaju garanciju jednu godinu od datuma kupovine (osim cevi i guma). Za reklamacije na garanciju potrebna je potvrda o kupovini, a garancija se daje samo originalnom kupcu.

## OVA GARANCIJA NE POKRIVA:

- standardno trošenje i habanje
- koroziju ili rđu
- nepravilno sklapanje ili postavljanje delova ili dodatnog pribora trećih strana koji nisu u skladu s originalnim dizajnom
- slučajno ili namerno oštećenje, zloupotrebu ili nehat, ili upotrebu na stepenicama ili pokretnim stepenicama.
- upotrebu u komercijalne svrhe
- nepravilno skladištenje / održavanje kolica

Ova garancija posebno isključuje potraživanja za indirektnu, slučajnu ili posledičnu štetu. Podrazumevana garancija o mogućnosti prodaje i pogodnosti za određenu upotrebu u skladu je sa određenim garantnim rokom za ovaj model kolica u vreme kupovine. Neke države ne dozvoljavaju isključenja ili ograničenja slučajne ili posledične štete, te gore navedena ograničenja ili isključenja se možda ne primenjuju na vas. Ova garancija vam daje određena zakonska prava, a vi možda takođe imate druga prava koja se razlikuju od države do države. Da biste saznali koja su vaša zakonska prava u vašoj državi, obratite se lokalnoj ili državnoj službi za potrošače ili državnom pravobraniocu vaše države.

Ako ste kupili kolica izvan Sjedinjenih Američkih Država, obratite se distributeru u zemlji u vašoj blizini. Njihove kontakt informacije mogu se naći na našoj web-stranici na <http://www.babyjogger.com/retailers/#international>. Potraživanja po osnovu garancije izvan zemlje u kojoj je ovaj proizvod kupljen mogu uključivati troškove prevoza.



**NAPOMENA:** Kada budete kontaktirali distributera kompanije Baby Jogger u vezi vaših kolica, imajte pri ruci serijski broj kolica i broj modela. Oni se nalaze na unutrašnjoj strani zadnje nožice.

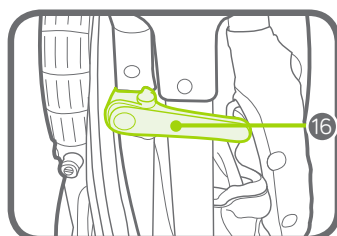
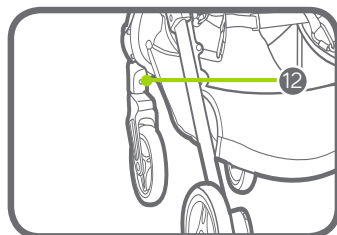
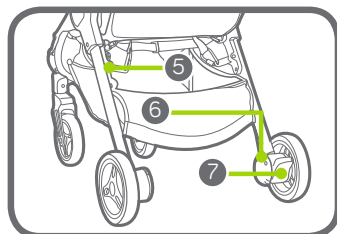
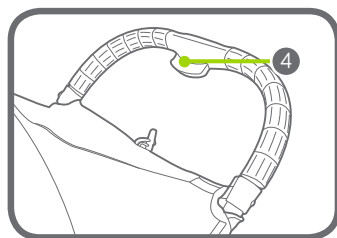
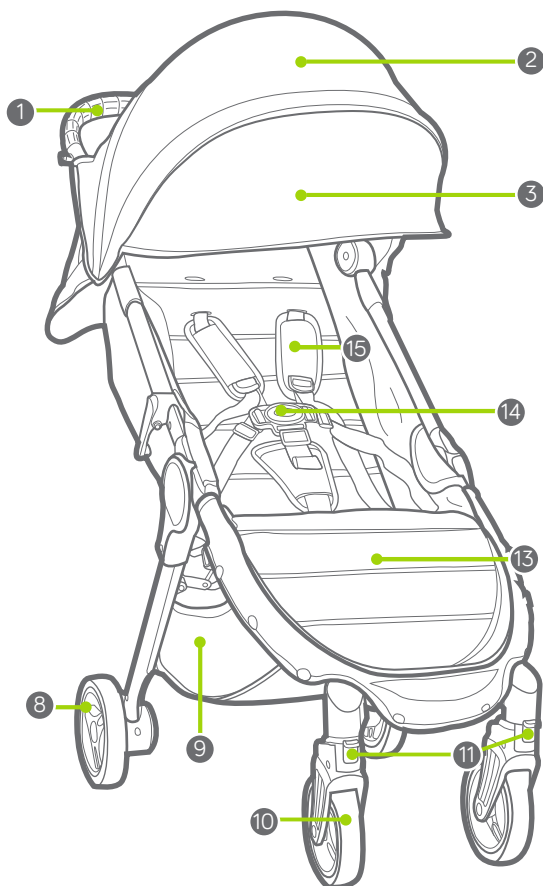

- |   |  |    |   |
|---|--|----|---|
| 1 | Rukovät                                | 9  | Úložný košík                            |
| 2 | Strieška                               | 10 | Predné koliesko                         |
| 3 | Nastavovacia strieška                  | 11 | Otáčanie/Poistka                        |
| 4 | Tlačidlo na skladanie na rukoväti      | 12 | Tlačidlo na odistenie predného kolieska |
| 5 | Tlačidlo na odistenie poistky          | 13 | Priestor pre nohy                       |
| 6 | Tlačidlo na odistenie zadného kolieska | 14 | Pracka postroja                         |
| 7 | Parkovacia brzda                       | 15 | Výstelky postroja                       |
| 8 | Zadné koliesko                         | 16 | Automatickú poistnú páčku               |



## UPOZORNENIE

**DÔLEŽITÉ** – Tento návod uschovajte pre budúce použitie.

Pred použitím si pozorne prečítajte tento návod. Ak nebudete dodržiavať tieto pokyny, môže to mať vplyv na bezpečnosť vášho dieťaťa.

### KOČÍK PRE JEDNO DIEŤA

- V tomto kočíku môže sedieť jeden pasažier. NIKDY nedovoľte, aby v kočíku bolo naraz viac ako jedno dieťa.
- Toto zariadenie nie je vhodné pre deti vo veku menej ako 6 mesiacov. Maximálna váha je 33 lb (15 kg); maximálna výška je 40 in (101,6 cm).
- Celková odporúčaná naložená hmotnosť pre tento kočík je 50 lb (23 kg). 33 lb (15 kg) na sedadle; 2 lb (1 kg) vo vrecku na zadnej časti sedadla; a 15 lb (7 kg) v košíku.
- Tento kočík nie je vhodný pre beh alebo kolieskové korčule.
- Nikdy nenechávajte dieťa bez dozoru.
- Vždy používajte zadržiavací systém.
- Aby nedošlo k poraneniu, ubezpečte sa, že vaše dieťa nie je blízko vás, keď skladáte alebo rozkladáte tento produkt.
- Nedovoľte vášmu dieťaťu, aby sa s týmto produktom hralo.
- Balíčky, alebo doplnkové predmety, alebo oboje, umiestnené na toto zariadenie môžu spôsobiť jeho nestabilitu.
- Akákoľvek záťaž na držadle alebo na zadnej strane sedačky, prípadne po stranách vozidla, bude mať vplyv na stabilitu vozidla.
- Zaisťujte brzdy pred vkladáním a vykladáním vášho dieťaťa do a z kočíka a tiež vždy keď kočík nie je v pohybe.
- Ubezpečte sa, že sú pred použitím zapojené všetky poistné zariadenia.
- Kočík nie je určený na prepravu detí hore alebo dole schodmi alebo eskalátormi. Takto vzniknuté poškodenie na kočíku nebude kryté zárukou.
- Tento kočík nenahrádza lehátko ani posteľ. Ak vaše dieťa potrebuje spať, malo by byť uložené do vhodného kočíka, lehátka, alebo postele.
- Doplnky, ktoré nie sú schválené značkou Baby Jogger sa nemajú používať.
- Dávajte si pozor na autá – nikdy nepredpokladajte, že šofér vidí vás alebo vaše dieťa.
- Pasažier zostane sedieť (nie stáť v kočíku).
- Používajte len náhradné diely dodávané alebo schválené Baby Jogger.

## RÁM

- 1 Vybalte rám kočíka z krabice a kolieska odložte nabok.  
Odistite kočík tak, že potiahnete automatickú poistnú páčku.
- 2 Nadvihnite priestor na nohy a sedadlo smerom od spodnej časti rámu. Potom nadvihnite rukoväť smerom od sedadla. Kočík zapadne na svoje miesto a budete počuť kliknutie.

3 Umiestnite kočík do vzpriamenej polohy.

- ⚠ UPOZORNENIE:** Ubezpečte sa, že sú pred použitím zapojené všetky poistné zariadenia.

## PREDNÉ KOLIESKO

4 Inštalácia

- Plozte kočík na zadnú časť tak, aby bola rukoväť opretá o zem.
- Pripevnite predné koliesko tak, že ho vsuniete do objímky predného kolieska až kým kliknutím nezapadne. Predné koliesko jemne potiahnite, aby ste sa ubezpečili, že je riadne pripevnené.

5 Odpojenie

- Stlačte tlačidlo na odistenie predného kolieska a zároveň jemne vytiahnite predné koliesko z objímky predného kolieska.

## FUNKCIA OTÁČANIA

- 6 Potlačte nahor tlačidlo poistky otáčania, aby ste zaistili predné koliesko do fixnej polohy.
- 7 Potlačte nadol tlačidlo poistky otáčania, aby sa mohla súprava predného kolieska otáčať.

- ⚠ UPOZORNENIE:** Pri vkladaní a vyberaní dieťaťa do a z kočíka zaistite predné koliesko do fixnej polohy. Aj keď je predné koliesko vášho kočíka zaistené, kočík nie je určený pre účely behania alebo cvičenia.

## ZADNÉ KOLIESKA

8 Inštalácia

- Zarovnajte nápravu zadných koliesok s objímkou koliesok na ráme kočíka a zasuňte ju

do objímky koliesok až kým nezapadne na miesto. Budete počuť kliknutie.

- Zadné koliesko jemne potiahnite, aby ste sa ubezpečili, že je riadne pripevnené.

9 Odpojenie

- Stlačte tlačidlo na odistenie kolieska a zároveň jemne vytiahnite zadné koliesko z objímky.

## BRZDA

10 Zaistenie bŕzd: zatlačte brzdovú páčku smerom nadol, aby sa zaistili brzdy.

11 Odistenie bŕzd: potiahnite brzdovú páčku smerom nahor.

- ⚠ UPOZORNENIE:** Zaistite brzdy pred vkladáním a vykladáním vášho dieťaťa do a z kočíka a tiež vždy keď kočík nie je v pohybe.

## STRIEŠKA

12 Potiahnutím dopredu striešku otvoríte a zatlačením dozadu striešku zatvoríte.

13 Použitie nastavovacej striešky: Vytiahnite nástavec spod striešky kým nezapadne na miesto. Zatlačte nástavec pod striešku a skryte ho.

## NASTAVENIE BEZPEČNOSTNÉHO POSTROJA

14 Na zadnej časti sedadla uvoľnite utáhovací prúžok, otvorte vrecko a nájdite plastovú štvorcovú zarážku. Otočte zarážku a prevlečte ju cez otvory na PE paneli a látke sedadla.

15 Vložte zarážku do otvoru sedadla, ktorý je najbližšie k ramenám dieťaťa. Potlačte dozadu cez látku a PE panel sedadla. Potiahnite popruh, aby ste sa ubezpečili, že zarážka je zaistená. Zopakujte na oboch stranách.

- ⚠ UPOZORNENIE:** Zabráňte vážnemu zraneniu v dôsledku pádu alebo vyklznutia. Vždy riadne nastavte a utiahnite bezpečnostný postroj.

- ⚠ UPOZORNENIE:** Vždy používajte rozkrokový popruh spolu s ramennými popruhmi a driekovým pásom.
- 16 Posuňte výstelky postroja až k plastovým vodítkam na popruhu.
- 17 Pridržte plastové vodítko a potiahnite popruh, aby ste ho utiahli alebo povolili.

#### POUŽITIE BEZPEČNOSTNÉHO

##### POSTROJA

- 18 Vložte na oboch stranách pracku bočného popruhu do pracky postroja.
- 19 Vložte spojené pracky bočných popruhov a postroja do bočných strán rozkrokovej pracky.
- 20 Stlačte tlačidlo na rozkrokovej pracke a uvoľnite.

##### ZAKLÁPANIE SEDADLA

- 21 Stlačte sponu za sedadlom a posuňte ju nadol na požadované zaklopenie.
- 22 Potiahnite sedadlo nadol na oboch stranách, aby bolo zarovno s polohou spony. Späťne zopakujte jednotlivé kroky a vráťte do vzpriamenej polohy.

- ⚠ UPOZORNENIE:** Keď nastavujete sedadlo kočíka, uistite sa, že hlava, ruky a nohy dieťaťa sú mimo pohyblivých častí sedadla a rámu kočíka.

##### ODPOJENIE KOŠÍKA

- 23 Uvoľnite úchytky košíka od prednej a zadnej časti a spod zadnej nosnej tyči rámu.

##### SKLADANIE

- Vyberte dieťa zo sedadla.
  - Odstráňte všetky prípojné zariadenia a všetky položky z košíka.
- 24 Stlačte skladacie tlačidlo na rukoväti a zložte rám smerom dopredu.
- 25 Zatlačte červené tlačidlo na odistenie poistky.
- 26 Potiahnite za rukoväť na „Potiahnutie a poskladanie“ a nechajte rám, aby sa zložil.

- 27 Ubezpečte sa, že automatická poistná páčka zapadne kliknutím na miesto.

##### ODPOJENIE LÁTKY SEDADLA

- 28 Odopnite látku sedadla od rámu sedadla na oboch stranách.
- 29 Spod bočnej časti sedadla uvoľnite háčik a slučku a vytiahnite popruh cez D-krúžok.
- 31 Odstráňte skladáciu rukoväť na “Potiahnutie a poskladanie” z rámu tak, že rozopnete trojuholníkové karabínové háčiky a vytiahnite popruhy cez sedadlo.
- 31 Vytiahnite látku sedadla z drážky rámu.

##### PRENOSNÁ TAŠKA

- 32 Rozopnite skladovacie vrecko prenosnej tašky, poskladajte kočík a umiestnite ho do prenosnej tašky.
- 33 Uskladnenie prenosnej tašky: Prenosnú tašku pevne poskladajte, umiestnite ju do skladovacieho vrecka a vrecko zazipsujte.

# STAROSTLIVOSŤ A ÚDRŽBA

Aby sa zachovala životnosť kočíka, je dôležité vykonávať jednoduchú, pravidelnú údržbu. Občas sa ubezpečte, že spoje a skladacie časti sú stále v dobrom stave. Ak budete počuť nejaké vrzkanie, alebo cítiť napätie, môžete zobrať kočík do miestneho obchodu s bicyklami a požiadať o premazanie. Všetky opravy by mali byť vykonávané iba autorizovaným predajcom.

## PRANIE

### Látka sedadla

- Látku sedadla môžete oprat' v práčke studenou vodou a jemným pracím prostriedkom.
- Pred opraním zo sedadla vyberte kovový rám a PE panely.
- Nepoužívajte rozpúšťadlá, agresívne, alebo abrazívne čistiace prostriedky.
- Aby sa minimalizovalo zbehnutie, pripevnite sedadlo na rám a nechajte vyschnúť.
- Látku nestláčajte, nežehlite, nečistite v čistiarni, nesušte v sušičke, ani nežmýkajte.
- Ak je potrebné vymeniť potahy sedadla, použite len diely od autorizovaného predajcu značky Baby Jogger a len tie, ktoré sú zaručené, že boli bezpečnostne testované a navrhnuté tak, aby pasovali na toto sedadlo.

### Plastové/kovové časti

- Handričkou utrite jemným mydlom a teplou vodou.
- Nesmiete odstrániť, rozmontovať, ani upravovať akékoľvek časti skladacieho mechanizmu sedadla alebo brzd.

### Starostlivosť o kolieska

- Kolieska je možné očistiť vlhkou handričkou. Je potrebné dosucha ich utrieť mäkkým uterákom alebo handričkou.

## USKLADNENIE

- Slnéčné lúče môžu spôsobiť vyblednutie látky sedadla a vysušenie pneumatík, a preto uskladnením kočíka vo vnútri predĺžite jeho životnosť a dobrý vzhľad.
- NESKLADUJTE vonku.
- Predtým ako uskladníte na dlhšiu dobu, sa ubezpečte, že kočík je suchý.
- Kočík vždy uskladnite v suchom prostredí.
- Keď kočík nepoužívate, uskladnite ho v bezpečnom prostredí (napr. tam kde sa s ním deti nemôžu hrať).
- NEUMIESTŇUJTE ťažké predmety na kočík.
- NESKLADUJTE kočík v blízkosti priameho zdroja tepla, ako je radiátor alebo oheň.

# Obmedzená doživotná záruka značky Baby Jogger

Značka Baby Jogger zaručuje, že rám je bez výrobných chýb po celú dobu životnosti výrobku. Medzi výrobné chyby patria, ale nie sú obmedzené na, zlomenie spojov a poškodenie rúriek rámu. Textilné alebo mäkké bočné materiály a všetky ostatné súčasti sú kryté zárukou po dobu jedného roka od dátumu nákupu (s výnimkou rúriek a pneumatík). Na reklamáciu je potrebný doklad o kúpe a záruka sa vzťahuje len na pôvodného kupujúceho.

## TÁTO ZÁRUKA SA NEVZŤAHUJE NA:

- Bežné opotrebovanie
- Koróziu a hrdzu
- Chybnú montáž alebo inštaláciu dielov tretích strán alebo doplnkov, ktoré nie sú kompatibilné s pôvodným dizajnom
- Náhodné alebo úmyselné poškodenie, zneužívanie alebo zanedbávanie, alebo používanie na schodoch alebo eskalátoroch.
- Komerčné použitie
- Nesprávne uskladnenie/starostlivosť o výrobok

Táto záruka výslovne vylučuje nároky na nepriame, náhodné alebo následné škody. Odvožené záruky obchodovateľnosti a vhodnosti pre konkrétny účel sú v závislosti od konkrétnej záručnej doby pre tento model zariadenia v čase nákupu. Niektoré štáty neumožňujú vylúčenie alebo obmedzenie náhodných alebo následných škôd, takže vyššie uvedené obmedzenia alebo vylúčenia sa nemusia vzťahovať na vás. Táto záruka vám poskytuje špecifické zákonné práva a môžete mať tiež iné práva, ktoré sa líšia v jednotlivých štátoch. Ak chcete vedieť, aké sú vaše zákonné práva vo vašom štáte, obráťte sa na miestny alebo štátny úrad pre záležitosti spotrebiteľov alebo na vášho generálneho prokurátora.

Ak bol váš kočík zakúpený mimo územia Spojených štátov, obráťte sa prosím na distribútora v najbližšej krajine. Ich kontaktné informácie môžete nájsť na našich webových stránkach <http://www.babyjogger.com/retailers/#international>. K nárokom na záruku mimo krajiny, v ktorej bol výrobok zakúpený môžu byť účtované poplatky za dopravu.



**POZNÁMKA:** Keď budete kvôli svojmu kočíku kontaktovať distribútora značky Baby Jogger, majte pripravené sériové číslo a číslo modelu kočíka. Môžete ich nájsť na vnútornej strane zadnej nohy.

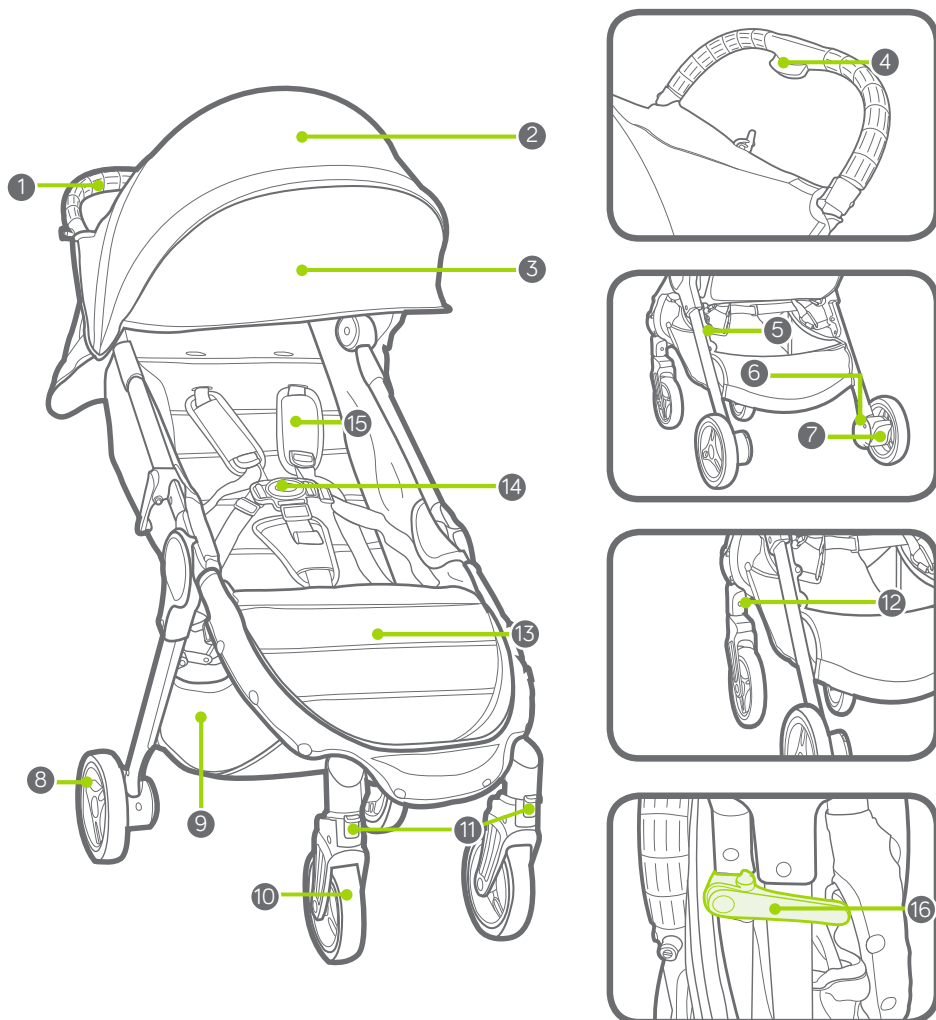

- |   |                                  |    |                                    |
|---|----------------------------------|----|------------------------------------|
| 1 | Ročaj                            | 9  | Košara                             |
| 2 | Baldahin                         | 10 | Sprednje kolo                      |
| 3 | Podaljšek baldahina              | 11 | Obračanje/zaklep                   |
| 4 | Gumb za zlaganje ročice          | 12 | Gumb za sprostitev sprednjih koles |
| 5 | Gumb za sprostitev zaklepa       | 13 | Nožni podstavek                    |
| 6 | Gumb za sprostitev zadnjih koles | 14 | Zaponka H-pasu                     |
| 7 | Parkirna zavora                  | 15 | Blazine H-pasu                     |
| 8 | Zadnje kolo                      | 16 | Samodejno zaklepanje               |

## OPOZORILO

**POMEMBNO** – Ta navodila shranite za prihodnjo uporabo. Pred uporabo natančno preberite ta navodila. Neupoštevanje teh navodil lahko vpliva na varnost vašega otroka.

### VOZIČEK ZA ENEGA OTROKA

- V tem vozičku lahko sedi le en potnik. NIKOLI ne dovolite, da je v vozičku hkrati več otrok.
- Ta sedežna enota ni primerna za otroke, stare manj kot 6 mesecev. Največja teža je 20 kg (w funtov); največja višina je 101,6 cm (40 palcev).
- Skupna priporočljiva obremenitev za ta voziček je 26 kg (57 funtov). 20 kg (45 funtov) v sedežu, 1 kg (2 funta) v zadnjem predalu sedeža in 7 kg (15 funtov) v košari.
- Ta voziček ni primeren za tekanje ali rolkanje.
- Nikoli ne puščajte otroka brez nadzora.
- Vedno uporabljajte zadrževalni sistem.
- Da preprečite poškodbe otroka, mora biti med pripravljanjem in zlaganjem tega vozička otrok na ustrezni razdalji.
- Ne dovolite, da bi se otrok s tem izdelkom igral.
- Če na voziček dajete pakete, dodatke ali oboje, lahko postane nestabilen.
- Vsako breme, pritrjeno na ročaj, hrbtni del naslonjala ali na bok vozička, vpliva na stabilnost vozička.
- Zaklenite zavore, preden otroka namestite v voziček, ko ga jemljete ven in vedno, ko se voziček ne premika.
- Pred uporabo preverite, ali so vse zapore aktivirane.
- Voziček ni namenjen prevažanju otrok po stopnicah ali tekočih stopnicah. Škoda na vozičku, ki nastane zaradi te uporabe, ni krita z garancijo.
- Ta voziček ne nadomesti otroškega ležišča ali posteljice. Če mora otrok spati, ga položite v primerno košaro, ležišče ali posteljico.
- Ne uporabljajte dodatkov, ki jih družba Baby Jogger ni odobrila.
- Pazite na avtomobile – nikoli ne domnevajte, da lahko voznik vas in vašega otroka vidi.
- Potnik mora sedeti (v vozičku ne sme stati).
- Uporabljajte samo nadomestne dele, ki jih dobavi ali odobri Baby Jogger.

## OKVIR

- 1 Iz škatle vzemite okvir vozička in dajte kolesa na stran. Povlecite samodejno zaklepanje ročico in odklenite voziček.
- 2 Dvignite nožni podstavek in sedež od spodnjega okvira. Nato dvignite ročico proč od sedeža. Voziček se zaskoči in zaslišali boste klik.
- 3 Voziček postavite v raven položaj.

**⚠ OPOZORILO:** Pred uporabo preverite, ali so vse zapore aktivirane.

## SPREDNJE KOLO

- 4 Namestitev
  - Voziček položite na hrbet, da bo ročaj na tleh.
  - Natakните sprednje kolo, tako da ga potiskate v sprejem sprednjih koles, dokler se ne zaskoči. Nežno povlecite za sprednje kolo in se prepričajte, da je pravilno pritrjeno.
- 5 Odstranjevanje
  - Med pritiskanjem gumba za sprostitvev sprednjih koles nežno povlecite sprednje kolo iz sprednjega sprejema za kolo.

## LASTNOST OBRAČANJA

- 6 Pritisnite gumb za zaklep obračanja navzdol, da zaklenete sprednje kolo v fiksni položaj.
- 7 Potisnite gumb za zaklep obračanja navzgor, da omogočite obračanje sprednjih koles.

**⚠ OPOZORILO:** Pri dajanju otroka v voziček in iz njega zaklenite sprednja kolesa v fiksni položaj. Čeprav se sprednja kolesa vozička zaklenejo, voziček ni primeren za uporabo med tekanjem ali vadbo.

## ZADNJA KOLESJA

- 8 Namestitev
  - Poravnajte os zadnjih koles s sprejemom za kolesa na okviru vozička in ga vstavite v sprejem

za kolesa, da se zaskoči. Zaslišali boste klik.

- Nežno povlecite za zadnje kolo in se prepričajte, da je pravilno pritrjeno.

## 9 Odstranjevanje

- Med pritiskanjem gumba za sprostitvev koles nežno povlecite zadnje kolo iz sprejema za kolo.

## ZAVORA

- 10 Za zaklep zavor: pritisnite zavorno ročico navzdol, da aktivirate zavore.
- 11 Za sprostitvev zavor: dvignite zavorno ročico.

**⚠ OPOZORILO:** Zaklenite zavore, preden otroka namestite v voziček, ko ga jemljete ven in vedno, ko se voziček ne premika.

## BALDAHIN

- 12 Za odpiranje baldahina povlecite naprej, za zapiranje potisnite nazaj.
- 13 Uporaba podaljška baldahina: Izvlecite podaljšek iz baldahina, da se zaskoči, nato pa podaljšek potisnite pod glavni baldahin, da ga skrijete.

## PRILAGAJANJE VARNOSTNEGA H-PASU

- 14 S hrbtne strani sedeža odпустite pritrditveni trak in odprite žep, da najdete štirikotni plastični zapirrač. Obrnite zapirrač in ga povlecite skozi odprtino v PE-plošči in tkanini sedeža.
- 15 Zapirrač ponovno vstavite v odprtino sedeža, ki je najbližja otrokovim ramenom. Povlecite ga nazaj skozi tkanino sedeža in PE-ploščo. Povlecite za trak in se prepričajte, da je zapirrač pritrjen. Ponovite še na drugi strani.



**⚠ OPOZORILO:** Preprečite resne poškodbe otroka zaradi padca ali zdrsa iz vozička. Varnostni H-pas vedno pravilno namestite in zategnite.

**⚠ OPOZORILO:** Vedno uporabite mednožni trak v kombinaciji z ramenskimi pasovi in trakovi za pas.

16 Potisnite blazine H-pasu navzgor, da dostopite do plastičnega vodila na traku.

17 Držite za plastično vodilo in povlecite za trak, da ga zategnete ali odpustite.

#### **UPORABA VARNOSTNEGA H-PASU**

18 Stranske zaponke pasu vstavite v zaponko H-traku na obeh straneh.

19 Vstavite spet trak in stranski zaponki trakov v stranici mednožne zaponke.

20 Pritisnite gumb na mednožni zaponki, da jo sprostite.

#### **NAGIBANJE SEDEŽA**

21 Sponko za sedežem stisnite in potisnite sedež navzdol v zeleni položaj.

22 Sedež povlecite navzdol na obeh straneh, da je višini sponke. Za postavitvev v raven položaj ravnajte obratno.

**⚠ OPOZORILO:** Pri prilagajanju sedeža vozička se prepričajte, da otrokova glava, roke in noge niso v bližini premikajočih se delov sedeža in vozička.

#### **ODSTRANJEVANJE KOŠARE**

23 Odpnite sponke za košaro na sprednji in zadnji strani ter na hrbtni strani podpornega droga.

#### **ZLAGANJE**

- Otroka vzemite iz sedeža.
- Odstranite vse nastavke in vse predmete iz košare.

24 Stisnite gumb za zlaganje na ročici in zložite okvir naprej.

25 Pritisnite na rdeči gumb za sprostitev zaklepa.

26 Povlecite za ročico za zlaganje in dovolite, da se okvir sesede.

27 Preverite, ali se je samozaklepna ročica za zlaganje zaskočila.

#### **ODSTRANJEVANJE TKANINE SEDEŽA**

28 Tkanino odpnite z obeh strani okvira sedeža.

29 Od spodnje strani sedeža odpnite kavlje iz zank in trak potisnite skozi D-obroček.

30 Odstranite ročico za zlaganje z okvirja tako, da odpnete trikotne karabinske kavlje in trakove povlečete skozi sedež.

31 Tkanino sedeža povlecite iz kanala palice okvirja.

#### **NOSILNA VREČA**

32 Na predalu za shranjevanje nosilne vreče odprite zadrgo, zložite voziček in ga spravite v nosilno vrečo.

33 Za shranjevanje nosilne vreče: Nosilno vrečo dobro zložite, dajte jo v predal za shranjevanje in zaprite predal z zadrgo.

# NEGA IN VZDRŽEVANJE

Za ohranjanje vozička v dobrem stanju je pomembno, da ga redno vzdržujete z nekaj preprostimi ukrepi. Občasno se prepričajte, da so zglobi in pregibi v dobrem stanju. Če slišite hreščanje ali začutite napetost, lahko voziček peljete v lokalno trgovino za kolesa, kjer ga lahko podmažejo. Vsa popravila lahko izvaja le pooblaščen trgovec.

## PRANJE

### Tkanina sedeža

- Tkanino sedeža lahko perete v stroju s programom hladnega pranja z blagim detergentom.
- Kovinski okvir in PE-plošče pred pranjem odstranite s sedeža.
- Ne uporabljajte topil ter jedkih ali abrazivnih čistil.
- Da zmanjšate krčenje tkanino ponovno napnite na okvir, da se osuši.
- Tkanine ne stiskajte, likajte, čistite v čistilnici, sušite v sušilniku in ne ožemajte.
- Če morate prekrivalo sedeža zamenjati, uporabljajte le dele od pooblaščenega trgovca družbe Baby Jogger. Le pri njih je bila varnost zagotovo preverjena in so narejeni tako, da se prilagajajo temu sedežu.

### Plastični/kovinski deli

- Obrišite jih z blagim milom in toplo vodo.
- Delov mehanizma za zlaganje sedeža ali zavor ne smete odstraniti, razstaviti ali spremeniti.

### Nega koles

- Kolesa očistite z vlažno krpo. Povsem jih osušite z mehko brisačo ali krpo.

## SHRANJEVANJE

- Zaradi sonca lahko tkanina obledi, kolesa pa se izsušijo, zato lahko s shranjevanjem v zaprtih prostorih podaljšate lep videz vozička.
- NE shranjujte ga zunaj.
- Voziček mora biti suh, preden ga za dlje časa shranite.
- Voziček vedno shranjujte v suhem okolju.
- Voziček shranjujte na varnem, ko ga ne uporabljate (tj. kjer se z njim ne morejo igrati otroci).
- Na voziček NE polagajte težkih predmetov.
- Vozička NE shranjujte poleg neposrednega vira vročine, kot je radiator ali ogenj.

# Omejena doživljenjska garancija družbe Baby Jogger

Družba Baby Jogger daje doživljenjsko jamstvo, da okvir nima tovarniških napak. Tovarniške napake med drugim vključujejo zlom zvarov in poškodbo cevi okvira. Tekstil ali mehki stranski materiali in vsi drugi sestavni deli imajo enoletno garancijo od dneva nakupa (razen cevi in kolesa). Za uveljavljanje garancijskih zahtevkov je treba predložiti dokazilo o nakupu; garancija se podaljša le originalnemu kupcu.

TA GARANCIJA NE KRIJE:

- običajne obrabe
- korozije ali rje
- nepravilnega sestavljanja ali nameščanja, delov tretjih strank ali opreme, ki ni združljiva z izvirno zasnovo vozička
- nenamerne ali namerne poškodovanja, neprimerne uporabe ali zanemarjanja ter uporabe na stopnicah ali tekočih stopnicah
- komercialne uporabe
- nepravilnega shranjevanja/nege

Ta garancija izrecno izključuje zahtevke za posredno, nezgodno ali posledično škodo. Implicirano jamstvo za možnost prodaje ali primernost za določen namen je v skladu z navedenim garancijskim obdobjem za ta model v času nakupa. V nekaterih državah ni dovoljeno izključevati ali omejevati nezgodne ali posledične škode, zato te omejitve ali izključitve za vas morda ne veljajo. Ta garancija vam daje določene zakonske pravice, morda pa imate tudi druge pravice, ki se med državami razlikujejo. Če želite izvedeti več o svojih zakonskih pravicah v svoji državi, se posvetujte lokalnim ali državnim predstavnikom za pravice potrošnikov ali z državnim pravobranilcem.

Če vaš voziček ni bil kupljen v Združenih državah Amerike, se obrnite na distributerja v svoji državi, ki vam je najbližji. Njihove kontaktne informacije lahko najdete na spletni strani na <http://www.babyjogger.com/retailers/#international>. Pri garancijskih zahtevkih zunaj države, v kateri je bil izdelek kupljen, lahko nastanejo potni stroški.



**OPOMBA:** Ko kontaktirate distributerja za Baby Jogger glede vašega vozička, imejte pripravljeni serijsko številko vozička in številko modela. Najdete ju na notranji strani zadnje noge.

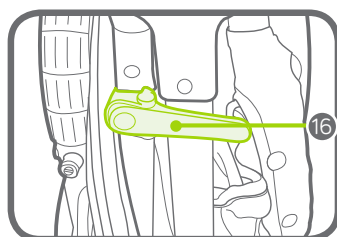
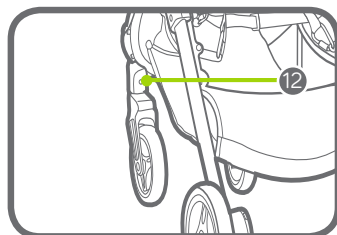
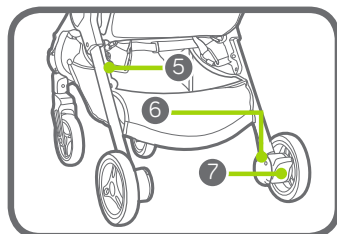
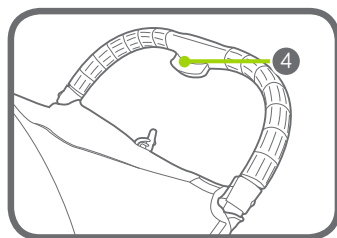
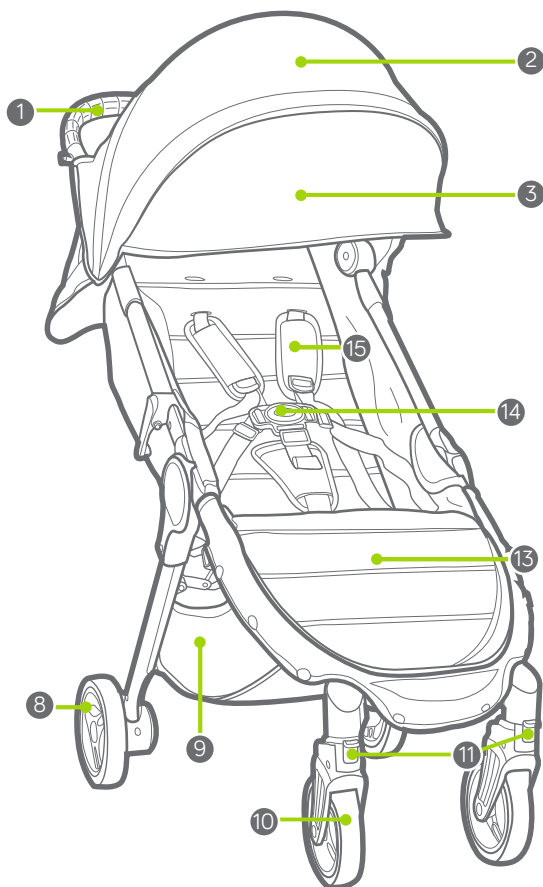

- |   |                             |    |                              |
|---|-----------------------------|----|------------------------------|
| 1 | Handtag                     | 9  | Förvaringskorg               |
| 2 | Sufflett                    | 10 | Framhjul                     |
| 3 | Sufflettförlängning         | 11 | Svivel/Lås                   |
| 4 | Knapp för sitsihopfällning  | 12 | Frigöringsknapp för framhjul |
| 5 | Låsfrigöringsknapp          | 13 | Fotutrymme                   |
| 6 | Frigöringsknapp för bakhjul | 14 | Selspänne                    |
| 7 | Parkeringsbroms             | 15 | Seldynor                     |
| 8 | Bakhjul                     | 16 | Automatisk lås               |

## WARNING

**VIKTIGT!** – Behåll dessa anvisningar för framtida bruk.

Läs dessa instruktioner noggrant före användning. Ditt barns säkerhet kan äventyras om du inte följer dessa anvisningar.

### SINGELSTROLLER

- Denna stroller har plats för en passagerare. Låt **ALDRIG** mer än ett barn åt gången åka i denna stroller.
- Denna sits är inte lämplig för barn under 6 månader. Maxvikt är 15 kg och maxlängd är 101,6 cm.
- Rekommenderad totalvikt för denna stroller är 23 kg. 15 kg på sitsen, 1 kg i fickan bakom sitsen och 7 kg i korgen.
- Denna stroller lämpar sig inte för löpning eller rollerbladeåkning.
- Lämna aldrig ditt barn utan uppsikt.
- Använd alltid selen.
- Se till att barnet inte är i närheten när denna produkt fälls upp eller fälls ihop för att undvika skador.
- Låt inte ditt barn leka med denna produkt.
- Paket eller tillbehör, eller bådadera, som placeras på enheten kan göra denna instabil.
- Allt som hängs på handtaget och/eller på baksidan av ryggstödet och/eller på sidorna av vagnen påverkar stabiliteten.
- Se till att barnet inte är i närheten när denna produkt fälls upp eller fälls ihop för att undvika skador.
- Se till att alla låsmekanismer är inkopplade före användning.
- Strollern är inte avsedd för transport av barn uppför eller nerför trappor eller rulltrappor. Skador på strollern som kan bli resultatet, täcks inte av garantin.
- Denna stroller ersätter inte en liggkorg eller en säng. Om ditt barn behöver sova ska det placeras i en lämplig barnvagn, liggkorg eller säng.
- Tillbehör som inte är godkända av Baby Jogger ska inte användas.
- Håll uppsikt över bilar – utgå aldrig från att en bilförare kan se dig och ditt barn.
- Passageraren ska förbli sittande (får inte stå upp i strollern).
- Använd endast reservdelar som tillhandahålls eller som är godkända av Baby Jogger.

**RAM**

- 1 Packa upp stollerramen ur kartongen och lägg hjulen åt sidan. Lås upp stollern genom att dra i den automatiska låsspaken.
- 2 Lyft fotutrymmet och sitsen bort från den nedre ramen. Lyft sedan handtaget bort från sätet. Stollern låser fast och ett klick hörs.
- 3 Placera stollern i upprätt position.

**⚠️ VARNING!** Se till att alla låsmekanismer är inkopplade före användning.

**FRAMHJUL**

## 4 Installation

- Lägg stollern med baksidan nedåt så att handtaget vilar mot golvet.
- Fäst framhjulet genom att låta det glida på framhjulsmonteringen tills det klickar fast. Dra försiktigt i framhjulet för att kontrollera att det sitter säkert.

## 5 Borttagning

- Dra försiktigt ut framhjulet från monteringen medan du trycker på framhjulets frigöringsknapp.

**SVIVELFUNKTION**

- 6 Tryck svivellåsknappen uppåt för att låsa framhjulet i en fast position.
- 7 Tryck svivellåsknappen nedåt för att låta framhjulet svänga.

**⚠️ VARNING!** Lås framhjulet i fast läge när du placerar barnet i eller lyfter det ur stollern. Även om framhjulet på stollern går att låsa, är den inte avsedd för jogging eller träning.

**BAKHJUL**

## 8 Installation

- Rikta in bakhjulsaxeln mot hjulmonteringen på stollerramen och sätt den i hjulmonteringen tills den låser fast. Ett klickljud ska höras.
- Dra försiktigt i bakhjulet för att kontrollera att det sitter säkert.

## 9 Borttagning

- Dra försiktigt ut bakhjulet från hjulmonteringen medan du trycker ned hjulets frigöringsknapp.

**BROMS**

- 10 Låsa bromsarna: Tryck bromsspaken nedåt för att aktivera bromsarna.
- 11 Frigöra bromsarna: Lyft upp bromsspaken.

**⚠️ VARNING!** Lås bromsarna innan du placerar barnet i eller lyfter det ur stollern och närhelst stollern inte är i rörelse.

**SUFFLETT**

- 12 Dra framåt för att öppna suffletten och tryck bakåt för att stänga suffletten.
- 13 Använda sufflettens förlängning: Dra ut förlängningen från under suffletten tills den snäpper på plats. Tryck in förlängningen under huvudsuffletten för att dölja den.

**JUSTERA SÄKERHETSSELEN**

- 14 Från sitsryggen öppnar du fästremsan och öppnar fickan där fyrkantsstoppert i plast finns. Vrid på stopperen och för den genom öppningarna i PE-brådan och sitstyget.

- 15 Sätt tillbaka stopperen i sitsöppningen närmast barnets axlar. För tillbaka genom sitstyget och PE-plattan. Ryck i remmen för att kontrollera att stopperen är låst. Upprepa på båda sidorna.

**⚠️ VARNING!** Undvik allvarliga personskador på grund av att barnet faller eller glider ut. Justera och fäst alltid säkerhetsselelen ordentligt.

**⚠️ VARNING!** Använd alltid grenremmen i kombination med midjebältet.

- 16 Dra upp seldynorna för att komma åt plastledaren på remmen.
- 17 Håll i plastledaren och dra remmen för att dra åt eller lossa.

**ANVÄNDA SÄKERHETSSELEN**

- 18 Sätt sidoremspannet i selspannet på båda sidorna.
- 19 Sätt den hopsatta selen och sidoremspannena i sidorna på grenspannet.

20 Tryck på knappen på grenspannet vid frigöring.

### FÄLLA UPP SITSEN

21 Tryck på klämman bakom sätet och skjut sätet nedåt till önskad lutning.

22 Dra ned sitsen på båda sidorna för att matcha klämmans position. Utför stegen i omvänd ordning för att föra tillbaka sätet till uppfälld position.

**⚠ VARNING!** När du justerar stollerns sits ska du se till att barnets huvud, armar och ben är fria från rörliga sitsdelar och stollerns ram.

### BORTTAGNING AV KORGEN

23 Lossa korgens snäppfästen från framsidan, baksidan och under baksidans stödstång.

### HOPFÄLLNING

- Lyft upp ditt barn ur sitsen.
- Ta bort alla tillbehör och alla objekt från korgen.

24 Kläm ihop fällningsknappen på handtaget och fäll ramen framåt.

25 Tryck på den röda låsfrigöringsknappen.

26 Dra uppåt på hopfällningshandtaget "Pull to Fold" (Dra för att vika) och låt ramen falla ner.

27 Kontrollera att den automatiska låsspaken klickar fast.

### AVLÄGSNA SITSTYGET

28 Snäpp loss sitstyget från sitsramen på båda sidorna.

29 Från sitsens undersida lossar du kroken och öglan och drar remmen genom D-ringen.

31 Ta bort hopfällningshandtaget "Pull to Fold" (Dra för att vika) från ramen genom att lossa triangelns karbinhakar och dra remmarna genom sätet.

31 Dra ut sitstyget ur kanalen i ramen.

### BÄRVÄSKA

32 Öppna bärväskans förvaringsficka, vik ihop stollern och placera stollern i bärväskan.

33 Förvara bärväskan: Vik ihop bärväskan ordentligt, placera den i förvaringsfickan och stäng fickan.

# SKÖTSEL OCH UNDERHÅLL

För att bibehålla gott skick på din stroller är det viktigt att utföra enkelt, regelbundet underhåll. Kontrollera emellanåt att lederna och fällytorna fortfarande är i gott skick. Om du hör något gnissel eller märker spänningar, kan du ta strollern till en lokal cykelaffär för att ge den extra smörjning. Alla reparationer ska endast utföras av en auktoriserad återförsäljare.

## TVÄTTNING

### Sitstyg

- Du kan maskintvätta strollersnits i kallt vatten med ett mildt tvättmedel.
- Var noga med att ta bort metallramen och PE-plattorna från sitsen före tvättningen.
- Använd inte lösningsmedel, kaustiksoda eller slipande rengöringsmaterial.
- För att minimera krympning kan du helt enkelt sätta tillbaka sitsen i ramen och låta den torka där.
- Undvika att pressa, stryka, kemtvätta, torktumla eller vrida tyget.
- Om sitsskydden måste bytas ut, bör du endast använda reservdelar från en auktoriserad Baby Jogger-återförsäljare. Dessa är de enda som är garanterat säkerhetstestade och utformade för att passa denna sits.

### Plast-/metalldelar

- Torka rent med hjälp av mild tvål och varmt vatten.
- Du får inte avlägsna, montera isär eller ändra någon del av sitsens fällmekanism eller bromsarna.

### Hjulunderhåll

- Hjulen kan rengöras med en fuktig trasa. De behöver sedan torkas av fullständigt med en mjuk handduk eller trasa.

## FÖRVARING

- Solljus kan bleka sitstyget och torka ut däckerna, så förvaring av strollern inomhus bevarar dess goda utseende.
- Förvara INTE utomhus.
- Tillsäkra att strollern är torr innan den läggs till förvaring under längre perioder.
- Förvara alltid strollern i en torr miljö.
- Förvara strollern på ett säkert ställe när den inte används (dvs där barn inte kan leka med den).
- Placera INTE tunga föremål ovanpå strollern.
- Förvara INTE strollern nära en direkt värmekälla såsom ett element eller eld.



# BABY JOGGERS BEGRÄNSADE LIVSTIDSGARANTI

Baby Jogger garanterar att ramen är fri från tillverkningsdefekter under produktens livslängd. Tillverkningsdefekter innefattar men är inte begränsade till trasiga svetsfogar och skador på ramens rör. Textil eller mjuka sidomaterial och alla övriga komponenter har ett års garanti från inköpsdatum (förutom rör och däck). Inköpsbevis krävs vid ställandet av ett garantianspråk, och garantin gäller bara den ursprungliga köparen.

DENNA GARANTI OMFATTAR INTE:

- normal nötning och slitning
- korrosion eller rost
- felaktig montering eller installation av tredjepartsdelar eller tillbehör som inte är kompatibla med originaldesignen
- skador som uppstått genom olyckshändelse eller oförutsett, genom våld eller försummelse eller användning i trappor eller rulltrappor.
- kommersiell användning
- olämplig förvaring/skötsel av enheten

Denna garanti exkluderar specifikt anspråk rörande indirekta, oförutsedda eller påföljande skador. De underförstådda garantierna om säljbarhet och lämplighet för ett särskilt syfte är enligt den specifika garantiperioden för denna modellenhet vid tidpunkten för inköpet. Vissa stater tillåter inte uteslutandet eller begränsningen av oförutsedda eller påföljande skador, så ovanstående begränsningar eller exkluderingar gäller eventuellt inte dig. Denna garanti ger dig specifika lagliga rättigheter och du kan också ha andra rättigheter vilka varierar från stat till stat. För att lära dig mer om vilka dina lagliga rättigheter är i din stat, bör du vända dig till dig din lokala eller statliga instans för konsumentfrågor eller statens justitiekansler.

Om din stroller har köpts utanför USA, bör du kontakta distributören i landet närmast dig. Deras kontaktinformation finns på vår webbplats på <http://www.babyjogger.com/retailers/#international>. Garantianspråk utanför landet där produkten köptes kan ge upphov till leveranskostnader.



OBS: Ha stollerns serienummer och modellnummer tillgängliga när du kontaktar Baby Jogger-distributören angående din stroller. De finns på insidan av det bakre benet.

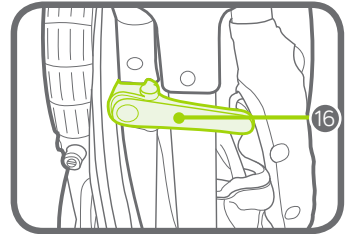
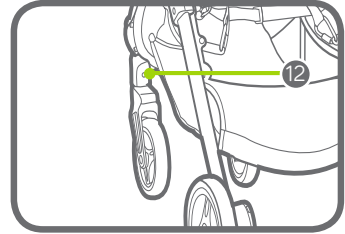
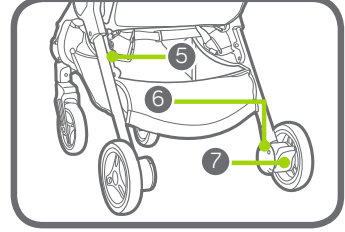
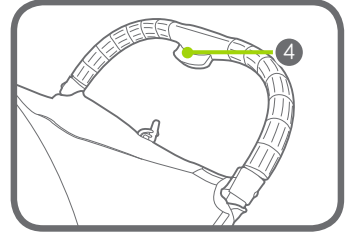
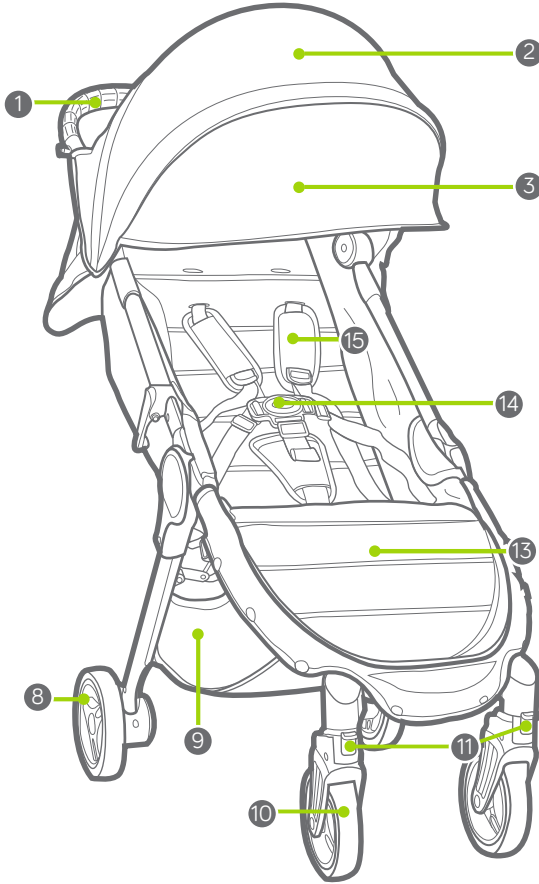

- |   |                                   |    |                                 |
|---|-----------------------------------|----|---------------------------------|
| 1 | Gidon                             | 9  | Saklama Sepeti                  |
| 2 | Gölgelik                          | 10 | Ön Teker                        |
| 3 | Gölgelik Uzatması                 | 11 | Mil/Kilit                       |
| 4 | Gidon Katlama Tuşu                | 12 | Ön Teker Serbest Bırakma Butonu |
| 5 | Kilit Serbest Bırakma Düğmesi     | 13 | Ayak Boşluğu                    |
| 6 | Arka Teker Serbest Bırakma Butonu | 14 | Kayış Tokası                    |
| 7 | Park Etme Freni                   | 15 | Kayış Yastıkları                |
| 8 | Arka Teker                        | 16 | Otomatik kilit                  |

## UYARI

**ÖNEMLİ** - Bu yönergeleri ileride başvurmak için saklayın. Kullanmadan önce bu talimatları dikkatlice okuyun. Bu yönergeleri uygulamazsanız, çocuğunuzun güvenliği etkilenebilir.

### TEKLİ BEBEK ARABASI

- Bu bebek arabası tek kişiliktir. Bu bebek arabasında aynı anda birden fazla bebeğe ASLA izin vermeyin.
- Bu koltuk, 6 aylıktan küçük bebekler için uygun değildir. Maksimum ağırlık 33 lb (15 kg); maksimum boy ise 40 in'dir. (101.6 cm).
- Bu bebek arabası için önerilen toplam ağırlık yükü 57 lb (26 kg)'dır. 45 lb (20 kg) koltukta, 2 lb (1 kg) koltuk arka cebinde ve 15 lb (7 kg) sepette.
- Bu bebek arabası, hızlı veya yavaş tempoda koşu veya paten kaymak için uygun değildir.
- Çocuğunuzu hiçbir zaman gözetimsiz bırakmayın.
- Her zaman kısıtlama sistemini uygulayın.
- Yaralanmaya meydan vermemek için bu ürünün yatay hale getirilmesi veya açılması sırasında çocukların uzak tutulmasını sağlayın.
- Çocukların bu ürünle oynamasına izin vermeyin.
- Ünite üzerine yerleştirilmiş kutular veya aksesuar öğeleri yerleştirilmesi, ünitenin dengesiz olmasına yol açabilir.
- Sırtlığın arkasına ve/veya koluna ve/veya aracın yan taraflarına yerleştirilen her tür yük aracın stabilitesini olumsuz etkiler.
- Kullanım öncesinde tüm kilitleme cihazlarının kilitli olduğundan emin olun.
- Çocuğunuzu arabaya koyup arabadan alırken veya bebek arabası hareket etmiyorken frenleri kilitleyin.
- Bebek arabası, çocukları yürüten merdivenlerde taşımak amacıyla kullanılmamalıdır. Bebek arabasının gördüğü zarar, garanti kapsamında olmayacaktır.
- Bu bebek arabası, bir divan veya yatağın yerini tutmaz. Eğer uyuması gerekiyorsa, çocuğunuzu uygun bir divana veya yatağa yatırınız.
- Baby Jogger onayına sahip olmayan aksesuarlar kullanılmamalıdır.
- Arabalara dikkat edin; bir sürücünün sizi veya çocuğunuzu görebileceği varsayımında bulunmayın.
- Arabadaki çocuk, oturur halde olmalıdır (ayakta durmamalıdır).
- Sadece Baby Jogger tarafından tedarik edilmiş veya onaylanmış yedek parçalar kullanın.

## GÖVDE

- 1 Bebek arabası gövdesini kutudan çıkarın ve tekerlekleri kenara koyun. Otomatik kilit Kolunu çekerek bebek arabasının kilidini açın.
- 2 Ayak boşluğu ve koltuğu alt gövdeden üste doğru kaldırın. Gidonu koltuktan üste doğru kaldırın. Bebek arabası yerine oturacak ve bir klik sesi duyacaksınız.

3 Bebek arabasını üst konuma getirin.

- ⚠ **UYARI:** Kullanım öncesinde tüm kilitleme cihazlarının kilitli olduğundan emin olun.

## ÖN TEKER

4 Kurulum

- Bebek arabasını, gidonu yerde olacak şekilde arkaya yatırın.
- Ön Teker, tık sesi çıkana dek ön teker yerine iterek takın. Olması gerektiği gibi takılıp takılmadığını kontrol etmek için Ön Teker hafifçe çekin.

5 Çıkarma

- Ön teker serbest bırakma butonuna basarken, Ön Teker ön teker yerinden hafifçe çekerek çıkarın.

## MİL ÖZELLİĞİ

- 6 Ön tekerleği sabit konumuna kilitlemek için mil kilidi tuşunu yukarı itin.
- 7 Ön teker düzeneğinin serbestçe dönmesi için mil kilidi butonuna basın.

- ⚠ **UYARI:** Çocuğu arabaya koyup arabadan alırken, ön tekeri sabit bir konumda kilitleyin. Bebek arabasının ön tekeri kilitlenebilir olsa da, hafif tempo koşu veya egzersiz için uygun değildir.

## ARKA TEKERLER

8 Kurulum

- Arka Teker eksenini, bebek arabası gövdesi üzerindeki tekerlek giriş yeriyle aynı hizaya getirin ve

yerine takılana dek itin. Klik sesi duyacaksınız.

- Olması gerektiği gibi takılıp takılmadığını kontrol etmek için Arka Teker hafifçe çekin.

9 Çıkarma

- Teker serbest bırakma butonuna basarken, arka tekeri yerinden hafifçe çekerek çıkarın.

## FREN

10 Frenleri kilitlemek için: frenleri devreye almak için fren kolunu aşağıya itin.

11 Frenleri serbest bırakmak için: fren kolunu yukarı kaldırın.

- ⚠ **UYARI:** Çocuğunuzu arabaya koyup arabadan alırken veya bebek arabası hareket etmiyorken frenleri kilitleyin.

## GÖLGELİK

12 Gölgeliği açmak için ileri çekin, kapamak için geriye itin.

13 Cibinlik uzatmasını kullanmak için: Cibinliğin altındaki uzatmayı yerine oturana dek dışarı çekin, gizlemek için uzatmayı ana cibinliğin altına itin.

## EMNİYET KAYIŞININ AYARLANMASI

14 Koltuğun arka kısmından bağlama şeridini çözün ve plastik kare durdurucunun yerini belirlemek için cebi açın. Durdurucuyu döndürün ve PE panosundaki ve koltuk kumaşındaki açıklıklardan geçirin.

15 Durdurucuyu, çocuğun omuzlarına en yakın açıklığa tekrar takın. Koltuk kumaşı ve PE panosundan geriye doğru geçirin. Durdurucunun kilitli olduğundan emin olmak için kemeri çekin. Her iki tarafta da işlemi tekrarlayın.

- ⚠ **UYARI:** Düşme veya kayma yoluyla gerçekleşebilecek ciddi yaralanmaları önleyin. Emniyet

kayışını her zamana olması gerektiği gibi ayarlayıp bağlayın.

**⚠ UYARI:** Kasık kemerini her zaman omuz kemerleri ve bel kemeri ile birlikte kullanın.

16 Kemer üzerindeki plastik kılavuza erişmek için Kayış Yastıklarını yukarı kaydırın.

17 Plastik kılavuzu tutun ve sıkmak veya gevşetmek için kemeri çekin.

#### **EMNİYET KAYIŞININ KULLANIMI**

18 Yan kemer tokasını, her iki tarafta da kayış tokasına yerleştirin.

19 Bağlanmış kayış ve yan kemer tokalarını kasık tokasının yan kısımlarına yerleştirin.

20 Serbest bırakmak için kasık tokası üzerindeki butona basın.

#### **KOLTUĞUN ARKAYA YATIRILMASI**

21 Koltuğun arkasındaki kısıkaç sıkın ve istenen yatırma pozisyonuna kaydırın.

22 Koltuğu kısa kaç konumuna getirecek şekilde aşağıya çekin. Dik konuma geri getirmek için adımları tersinden uygulayın.

**⚠ UYARI:** Bebek arabası koltuğunu ayarlarken çocuğun başı, kolları ve bacaklarının hareketli koltuk parçaları ile araba gövdesine temas etmediğinden emin olun.

#### **SEPETİN ÇIKARILMASI**

23 Ön, arka ve sırt destek çubuğunun altındaki Sepetin kopçalarını çözün.

#### **KATLAMA**

- Çocuğunuzu koltuktan alın.
- Remove all attachments and all items from basket.

24 Tutacak çubuğu üzerindeki katlama düğmesini sıkın ve gövdeyi öne doğru katlayın.

25 Kırmızı kilit serbest bırakma düğmesini itin.

26 "Pull to Fold" (Katlamak için Çekin) yazılı katlama kolunu yukarı çekin ve gövdenin aşağı çökmesini sağlayın.

27 Otomatik kilit kolunun yerine tık sesiyle girdiğinden emin olun.

#### **KOLTUK KUMAŞININ ÇIKARILMASI**

28 Koltuk kumaşını, her iki yandaki koltuk gövdesinden çözün.

29 Koltuğun alt kısmından, cırt cırt kısmını çıkarın ve kemeri D halkasından kaydırın.

31 Üçgen karabina kancalarını çözerek "Pull to Fold" (Katlamak için Çekin) yazılı katlama kolunu gövdeden çıkarın ve kopçaları koltuğa doğru kaydırın.

31 Koltuk kumaşını gövdedeki kanallardan çekerek çıkarın.

#### **TAŞIMA ÇANTASI**

32 Taşıma çantası saklama cebinin fermuarını açın, bebek arabasını katlayın ve taşıma çantasına yerleştirin.

33 Taşıma çantasını saklamak için: Taşıma çantasını sıkıca katlayın, saklama cebine yerleştirin ve cebin fermuarını kapatın.

# BAKIM

Bebek arabasının ömrünü uzun tutmak için basit, düzenli bakımlar gerçekleştirmek önemlidir. Zaman zaman, bağlantı yerlerinin ve katlama alanlarının hala iyi durumda olduğundan emin olun. Eğer gıcırtı duyarsanız veya gerilim hissederseniz, yağlama için bebek arabanızı yakındaki bir bisikletçiye götürebilirsiniz. Tüm onarımlar, yetkili bir satıcı tarafından yapılmalıdır.

## YIKAMA

### Koltuk Kumaşı

- Bebek arabasının koltuğunu soğuk suda, hafif bir deterjanla yıkayabilirsiniz.
- Yıkamadan önce metal gövdeyi ve PE panolarını çıkardığınızdan emin olun.
- Solventleri, yakıcı veya aşındırıcı temizlik malzemelerini kullanmayın.
- Çekmeyi en aza indirmek için, koltuğu gövdeye tekrar takarak kurumaya bırakın.
- Kumaşı preslemeyin, ütölemeyin, kuru temizlemeye göndermeyin, tamburla kurutmayın veya döndürerek sıkmayın.
- Eğer koltuk kaplamalarının değişmesi gerekiyorsa, sadece Baby Jogger Yetkili Satıcısından alınan parçaları kullanın. Emniyet testinden geçtiği garanti altına alınmış ve bu koltuğa uyacak şekilde tasarlanmış tek koltuklar, bu koltuklar.

### Plastik/Metal Parçalar

- Az miktarda sabun ve ılık suyla silerek temizleyin.
- Koltuk katlama mekanizması veya frenlerin herhangi kısmını çıkarmamalı, parçalarına ayırmamalı veya değiştirmemelisiniz.

### Teker Bakımı

- Tekerlekler, nemli bir bez kullanılarak temizlenebilir. Bir yumuşak havlu veya bezle tamamen kurutulmaları gerekir.

## SAKLAMA

- Güneş ışığı, koltuk kumaşının rengini soldurabilir ve tekerleri kurutabilir, bu yüzden bebek arabasını iç mekanda saklamak, iyi görüntüsünü daha uzun süre koruyacaktır.
- Dışarıda SAKLAMAYINIZ.
- Uzun süre boyunca saklamadan önce bebek arabasının kuru olduğundan emin olun.
- Bebek arabasını her zaman kuru bir ortamda saklayın.
- Kullanılmadığında, bebek arabasını güvenli bir yerde (çocukların oynayamayacağı bir yerde) saklayın.
- Bebek arabasının üst kısmına ağır nesnelere YERLEŞTİRMEYİNİZ.
- Bebek arabasını radyatör veya ateş gibi direkt bir ısı kaynağının yakınında SAKLAMAYINIZ.

# BABY JOGGER'IN SINIRLI HAYAT BOYU GARANTISI

Baby Jogger, ürünün ömrü boyunca gövdenin üretim hatalarından yoksun olduğunu garanti etmektedir. Üretim hataları arasında, kaynakların kırılması ve gövde tüpü hasarı bulunmaktadır; fakat bununla sınırlı değildir. Tekstil ve yumuşak materyaller ve tüm diğer bileşenler (tüpler ve tekerler hariç), alım tarihinden itibaren bir yıl boyunca garanti altına alınacaktır. Bir garanti talebinde bulunmak için satın almaya dair kanıt gerekmektedir ve garanti, sadece orijinal alıcıya sağlanır.

BU GARANTİ AŞAĞIDAKİLERİ KAPSAMAZ:

- Normal yıpranma
- Korozyon veya pas
- Yanlış montaj veya orijinal tasarımla uyumsuz üçüncü taraf parçalarının veya aksesuarlarının takılması
- Kazara veya kısıtlı olarak zarar verilmesi, kötü kullanım veya ihmal veya yürüyen merdivenlerde kullanım.
- Ticari kullanım
- Ünitenin yanlış saklanması/bakımı

Bu garanti; özellikle direkt olmayan, kazara gerçekleşen veya dolaylı hasarları kapsamamaktadır. Ticarete elverişlilik ve belirli bir amaca uygunluğa yönelik garantiler, bu model için satın alma tarihindeki özel garanti süresine göredir. Bazı eyaletler kazara veya dolaylı hasarların dışarıda bırakılmasına veya sınırlandırılmasına izin vermemektedir; bu yüzden üstteki sınırlamalar veya dışlamalar sizin için geçerli olmayabilir. Bu garanti size belirli yasal haklar sağlamaktadır ve ayrıca, eyalete göre değişen farklı haklara da sahiptir. Yaşadığınız yerdeki yasal haklarınızı öğrenmek için, yerel veya genel tüketici işleri ofisine veya Savcılığa danışın.

Eğer bebek arabası Amerika Birleşik Devletleri dışında satın alınmışsa, size en yakın ülkenin dağıtıcısıyla iletişime geçin. Bu dağıtıcıların iletişim bilgileri, <http://www.babyjogger.com/retailers/#international> adresinde bulunabilir. Ürünün satın alındığı ülkenin dışarıdaki garanti talepleri, nakliye masraflarına yol açabilir.



NOT: Bebek arabanızla alakalı olarak Baby Jogger dağıtıcınızla iletişim kurarken, lütfen bebek arabasının seri numarasını ve model numarasını hazır bulundurun. Bu bilgileri, arka ayağın iç kısmında bulabilirsiniz.

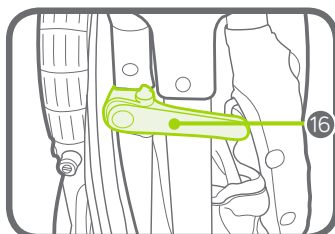
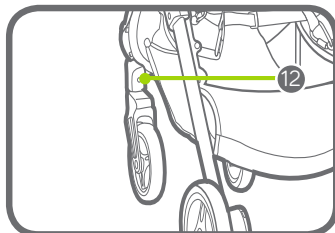
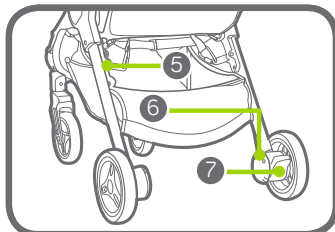
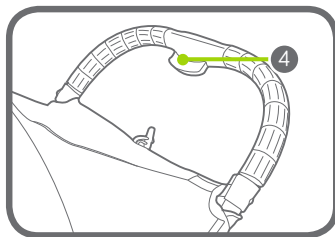
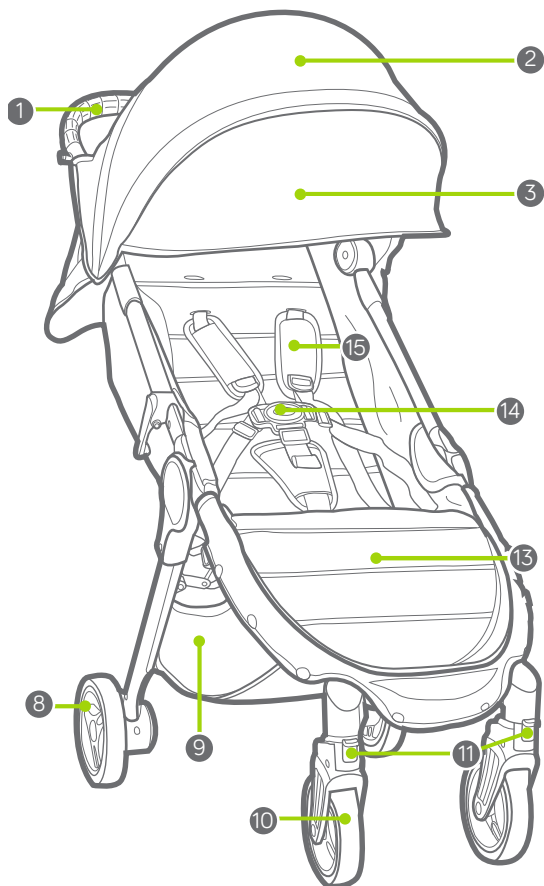

- 9 سلة التخزين  
10 العجلة الأمامية  
11 القفل الدوار  
12 زر تحرير العجلة الأمامية  
13 فتحات مستوى القدم  
14 إبزيم حمالة الأمان  
15 بطانة حمالة الأمان  
16 القفل التلقائي

- 1 المقود  
2 المظلة  
3 تمديد المظلة  
4 زر طي المقود  
5 زر تحرير القفل  
6 زر تحرير العجلة الخلفية  
7 فرملة الانتظار  
8 العجلة الخلفية



## تحذير !

- هام - احتفظ بهذه التعليمات لتكون مرجعاً لك في المستقبل.
- يرجى قراءة هذه التعليمات بعناية قبل الاستخدام. قد تتأثر سلامة طفلك إذا لم تتبع هذه التعليمات.
- **عربة الأطفال الفردية**
- يتسع مقعد هذه العربة لطفل واحد فقط. لا تقم ابداً بوضع أكثر من طفل في وقت واحد على هذه العربة.
- هذا المقعد غير مناسباً للأطفال أقل من 6 أشهر.
- الحد الأقصى للوزن 50 رطل (22 كجم)؛ الحد الأقصى للارتفاع 40 بوصة (101.6 سم).
- إجمالي وزن الحمولة الموصى بها لهذه العربة 50 رطل (23 كجم). 33 رطل (15 كجم) في المقعد، 2 رطل (1 كجم) في الجيب الخلفي للمقعد و 15 رطل (7 كجم) في السلة.
- هذه العربة غير مناسبة للتسارع، الركض، التزلج أو التزلج.
- لا تترك طفلك ابداً دون مراقبة.
- استخدم دائماً نظام التثبيت.
- تأكد من إبقاء الأطفال بعيداً عند القيام ببسط وطي هذا المنتج لتجنب إلحاق الإصابة بهم.
- لا تدع الأطفال يعبثون بهذا المنتج.
- قد تتسبب الحزم أو العناصر الملحقة الموضوعه داخل الوحدة في عدم استقرارها.
- تحذير: تأكد من أن كل أجهزة القفل مُعشقة قبل الاستخدام.
- تحذير: اقلل الفرامل قبل وضع أو إزالة طفلك من عربات الأطفال عندما تكون ثابتة.
- سوف يؤثر أي تحميل يُعلق على المقبض و/أو الجزء الخلفي من مسند الظهر و/أو على جانبي العربة على استقرارها.
- ليس من المفترض استخدام عربة الأطفال هذه لنقل الأطفال للصعود أو الهبوط من الدرج أو السلالم المتحركة، لن يغطي الضمان الأضرار التي قد تلحق بعربة الأطفال جراء القيام بذلك.
- لا تحل عربة الأطفال هذه محل السرير أو السرير النقال. ينبغي وضع طفلك في عربة أطفال أو سرير نقال أو سرير مناسب عندما يكون بحاجة إلى النوم.
- لا يجوز استخدام الملحقات غير المعتمدة من قبل شركة بيبى جوغر "Baby Jogger".
- احذر دائماً من السيارات -ولا تفترض ابداً أن هناك سائق بإمكانه رؤيتك ورؤية طفلك.
- ينبغي أن يظل الطفل جالساً في عربة الأطفال (لا يسمح بالوقوف في عربة الأطفال).
- استخدام فقط قطع الغيار الموردة أو المُعتمدة من قبل شركة بيبى جوغر "Baby Jogger"

## العجلات الخلفية

- 1 أفرغ محتويات إطار عربة الأطفال من الصندوق وضع العجلات جانبًا. افتح قفل عربة الأطفال عن طريق سحب ذراع قفل التخزين. افتح قفل عربة الأطفال عن طريق سحب ذراع القفل التلقائي.
  - 2 ارفع موضع القدم والمقعد بعيدًا عن الإطار السفلي. ثم ارفع المقود بعيداً عن المقعد. ستستقر عربة الأطفال في مكانها وستسمع صوت "نقرة".
  - 3 ضع عربة الأطفال في الوضع القائم. **⚠ تحذير:** تأكد من أن كل أجهزة القفل مُعشقة قبل الاستخدام.
- ### العجلة الأمامية
- 4 التركيب
    - ضع عربة الأطفال على ظهرها بحيث يستقر المقود على الأرض.
    - ارفق العجلة الأمامية عن طريق زلقها في منصة تثبيت العجلة حتى تستقر في مكانها. اسحب العجلة الأمامية برفق للتأكد من ربطها بشكل صحيح.
  - 5 الإزالة
    - حرك برفق العجلة الأمامية خارج منصة تثبيت العجلة الأمامية أثناء الضغط على زر تحرير العجلة الأمامية.
- ### ميزة التدوير
- 6 اضغط زر القفل الدوار لأعلي لقفل العجلات الأمامية إلى الموضع الثابت.
  - 7 اضغط زر القفل الدوار لأسفل للسماح بدوران مجموعة العجلة الأمامية. **⚠ تحذير:** اقل العجلة الأمامية في الموضع الثابت عند وضع أو إزالة الطفل من عربة الأطفال. على الرغم من أن إمكانية انغلاق العجلة الأمامية لعربة الأطفال، إلا أنها غير مُعدة للاستخدام في أغراض الركض أو ممارسة التمارين الرياضية.
- ### ضبط حمالة الأمان
- 14 حل أشرطة التثبيت وافتح الجيب الموجود في ظهر المقعد لتحديد موقع أداة الإيقاف البلاستيكية المربعة. أدر أداة الإيقاف ومررها عبر الفتحات الموجودة في لوحة PE وقماش المقعد.
  - 15 اعد تركيب أداة الإيقاف في فتحة المقعد الأقرب لكتفي الطفل. مرر مرة أخرى إلى الخلف من خلال قماش المقعد ولوحة PE. اسحب الحزام لضمان إقفال أداة الإيقاف. كرر ذلك على كلا الجانبين.
- ⚠ تحذير:** تجنب الإصابة الخطيرة جراء السقوط أو الانزلاق إلى الخارج. قم دائمًا بضبط وإحكام ربط أشرطة الأمان بشكل صحيح.

- ⚠️ **تحذير:** استخدم دائماً الحزام المُتَشعَب مع أحزمة الكتف وحزام الخصر.
- 16 حرك بطانة حمالة الأمان لأعلى للوصول إلى أداة التوجيه البلاستيكية الموجودة على الحزام.
- 17 ثبت أداة التوجيه البلاستيكية واسحب الشريط

### استخدام حمالة الأمان

- 18 ادخل إبريم الحمالة الجانبي في إبريم الشريط الموجود على كلا الجانبين.
- 19 ادخل الحمالة المتصلة وأبازيم الشريط الجانبية في جانبي الإبريم المُتَشعَب.
- 20 اضغط الزر الموجود على الإبريم المتشعب للتحريك.

### اتكاء المقعد

- 21 اضغط المشبك خلف المقعد، فازحه لأسفل إلى وضع الإمالة المرغوب.
- 22 اسحب المقعد لأصقل على كلا الجانبين ليطباق وضع المشبك. اعكس الخطوات للعودة إلى الوضع القائم.
- ⚠️ **تحذير:** عند إجراء التعديلات على مقعد عربة الأطفال، تأكد من أن رأس الطفل وذراعية وساقية بعيدين عن أجزاء المقعد المتحركة وإطار العربة.

### إزالة السلة

- 23 حل أبازيم السلة من الجزء الأمامي، والخلفي وأسفل قضيب الدعم.

### الطي

- قم بإزالة طفلك من المقعد.
  - فك أقفال تدوير العجلة الأمامية
  - إزالة جميع المرفقات وكافة العناصر من السلة.
- 24 اضغط زر الطي الموجود على قضيب المقبض وقم بطي الإطار إلى الأمام.
- 25 اضغط على زر تحرير القفل الأحمر.
- 26 اسحب لأعلى مقبض الطي "Pull to Fold" ودع الإطار يكون قابلاً للطي.
- 27 تأكد من أن ذراع القفل التلقائي مقفلاً في مكانه.

### إزالة قماش المقعد

- 28 قم بفك القماش من المقعد على كلا الجانبين.
- 29 حل الخطاف والحلقة وحرك الشريط حول الحلقة المتخذة شكل حرف D من الجانب السفلي لظهر المقعد.
- 30 قم بإزالة مقبض الطي "Pull to Fold" من الإطار عن طريق حل الخطافات المعدنية المثلثة وحرك الأشرطة من خلال المقعد.
- 31 اسحب قماش المقعد خارج القنوات الموجودة في الإطار.

### حقيبة الحمل

- 32 افتح جيب تخزين حقيبة الحمل، وقم بطي عربة الأطفال الخاصة بك، وضع عربة الأطفال في حقيبة الحمل.
- 33 لتخزين حقيبة الحمل: قم بطي حقيبة الحمل بإحكام، وضعها في جيب التخزين وأغلق الجيب.

## العناية والصيانة

### التخزين

- تخزين عربة الأطفال الخاصة بك داخل المنزل سيطيل من العمر الافتراضي لمظهرها الجيد، حيث يمكن لأشعة الشمس أن تزيل لون القماش وتجفف الإطارات.
- لا تقم بتخزين عربة الأطفال خارج المنزل.
- تحقق من تجفيف عربة الأطفال قبل تخزينها لفترات زمنية طويلة.
- قم دائماً بتخزين عربة الأطفال في بيئة جافة.
- خزن عربة الأطفال في مكان آمن عندما لا تكون قيد الاستخدام (بحيث لا يمكن للأطفال العبث فيها).
- لا تضع الأشياء الثقيلة على الجزء العلوي من عربة الأطفال.
- لا تخزن عربة الأطفال بالقرب من مصدر مباشر للحرارة مثل الرادياتير أو النار.

من المهم إجراء أعمال الصيانة البسيطة والمنتظمة للمحافظة على العمر الافتراضي للمقعد. تأكد من وقت لآخر أن الوصلات والمناطق القابلة للطي لا تزال في حالة جيدة. يمكنك أخذ عربة الأطفال الخاصة بك لمتجر دراجات محلي للقيام بإجراءات التشحيم إذا سمعت أي صرير أو شعرت بتوتر. ينبغي إجراء جميع الإصلاحات من قبل وكيل مُعتمد.

### الغسل

#### قمماش المقعد

- يمكنك غسل قمماش مقعد عربة الأطفال الخاصة بك في مغسلة وذلك في ماء بارد ومُطهر مخفف.
- تأكد من إزالة الإطار المعدني وألواح PE من المقعد قبل الغسل.
- لا تستخدم المذيبات، المواد الكاوية أو مواد التنظيف الكاشطة.
- قم بإعادة تركيب المقعد في الإطار ليُجفِ ذلك للحد من الانكماش.
- لا تقم بكي القماش أو تنظيفه بشكل جاف أو تنشيفه أو عصره.
- استخدم قطع الغيار المُعتمدة فقط من قبل وكيل بيبي جوجر "Baby Jogger" إذا كانت أغطية المقعد بحاجة لأن تُستبدل. تعد أغطية المقعد هذه الوحيدة المختبرة والمُصممة خصيصاً لكي تناسب هذا المقعد بشكل آمن.

#### قطع الغيار المعدنية/البلاستيكية

- امسح عربة الأطفال بواسطة استخدام صابون مُخفف وماء دافئ.
- يجب ألا تقوم بإزالة، تفكيك أو تغيير أي جزء من أجزاء آلية طي المقعد أو الفرامل.

#### العناية بالعجلات

- يمكن تنظيف العجلات باستخدام قطعة مُبللة من القماش. وستكون بحاجة للتجفيف تماماً بمنشفة ناعمة من القماش.

## ضمان يبي غوجر "Baby Jogger" المحدود مدي الحياة:

ضمان يبي غوجر "Baby Jogger" المحدود مدي الحياة:  
تتعهد شركة يبي غوجر "Baby Jogger" بأن يكون الإطار خال من عيوب الصناعة خلال العمر الافتراضي للمنتج. تشتمل عيوب الصناعة ولا تقتصر على كسر وصلات اللحام وتلف الإطار الأنبوبي. سيشمل الضمان القماش أو المواد اللينة الجانبية وكل المكونات الأخرى لمدة عام من تاريخ الشراء (باستثناء الأنابيب والإطارات). يطلب دليل الشراء لعمل إجراءات المطالبة بالضمان ويتم تمديده فقط إلى المشتري الأصلي.

لا يغطي الضمان ما يلي:

- البلى العادي الناجم عن الاستعمال
- التآكل أو الصدأ
- التركيب غير الصحيح، أو تركيب قطع غيار من طرف ثالث أو الملحقات غير المترافق مع التصميم الأصلي
- الأضرار العرضية أو المتعمدة، سوء الاستعمال أو الإهمال، أو استخدام المنتج على الدرج أو السلالم المتحركة.
- الاستخدام التجاري
- إجراءات التخزين/العناية غير اللائقة.

ويستثنى هذا الضمان على وجه التحديد المطالبات بالتعويض عن الأضرار غير المباشرة أو العرضية أو التبعية. الضمانات الضمنية للرواج وصلاحية الأغراض الخاصة وفقاً لفترة الضمان المحددة لهذه الوحدة النموذجية وقت الشراء. بعض الولايات لا تسمح باستثناء أو تحديد الأضرار العرضية أو اللاحقة، لذا فإنه ربما لا تنطبق عليك القيود أو الاستثناءات المذكورة أعلاه. يمنحك هذا الضمان حقوقاً قانونية محددة، وقد يكون لك أيضاً حقوقاً أخرى قد تختلف من ولاية لأخرى. راجع مكتب شؤون المستهلك المحلي أو الدولي الخاص بك أو المسؤول القانوني في الولاية الخاصة بك لمعرفة حقوقك القانونية.

يرجى الاتصال بأقرب موزع في بلدك إذا تم شراء عربة الأطفال الخاصة بك من خارج الولايات المتحدة الأمريكية. يمكن الإطلاع على معلومات الاتصال الخاصة بهم على موقعنا التالي <http://www.babyjogger.com/retailers/#international>. قد تكلفك مطالبات الضمان خارج البلد التي تم شراء المنتج منها رسوم الشحن.



ملاحظة: عند الاتصال بموزع Baby Jogger بشأن عربة الأطفال الخاص بك، يرجى إحضار الرقم التسلسلي ورقم النموذج. ويمكن العثور عليها في داخل الساق الخلفية.

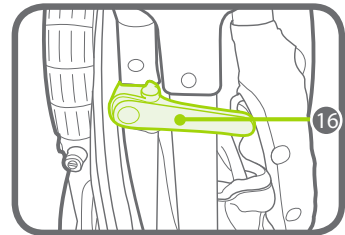
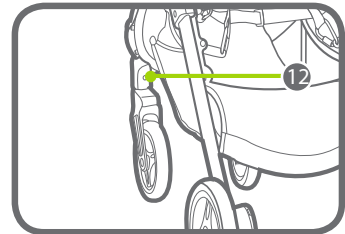
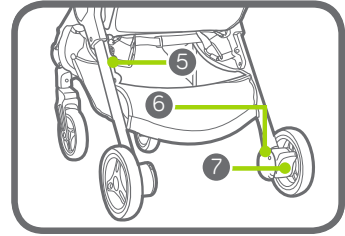
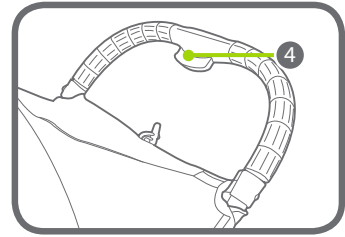
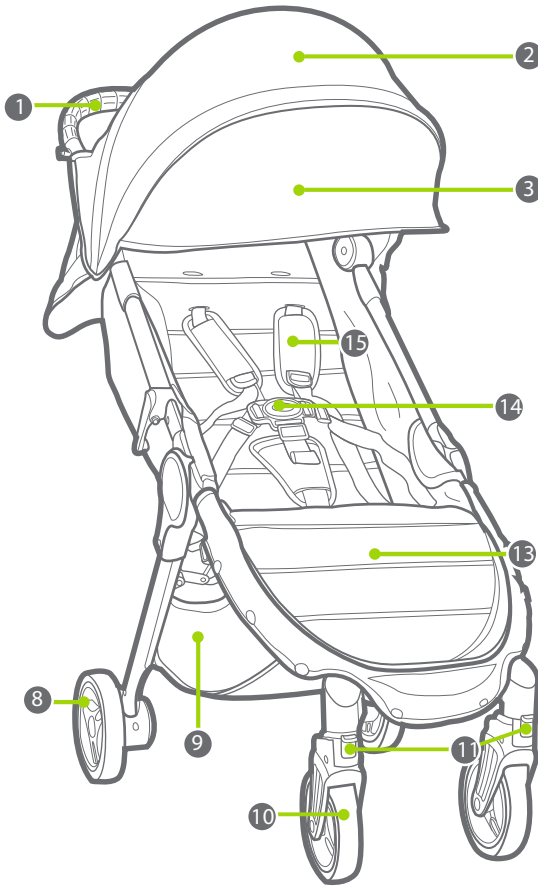

- |   |                      |    |                   |
|---|----------------------|----|-------------------|
| 1 | ידית                 | 9  | סל תחתון          |
| 2 | גגון                 | 10 | גלגל קדמי         |
| 3 | הרחבת גגון           | 11 | נעילת גלגל ישר    |
| 4 | ידית לחיצה לקיפול    | 12 | שחרור גלגל קדמי   |
| 5 | כפתור שחרור קיפול    | 13 | משענת רגליים      |
| 6 | שחרור גלגל אחורי     | 14 | אבזם חגורת בטיחות |
| 7 | מעצור גלגלים אחוריים | 15 | רפידות כתפיים     |
| 8 | גלגל אחורי           | 16 | נעילת קיפול אוטו' |

## הוראות בטיחות

### חשוב: שמור לשימוש עתידי. קרא בקפידה

יש לקרוא בעיון את ההוראות שלהלן לפני השימוש, ולשמור עליהן לצורך התייחסות בעתיד. אי קיום ההוראות אלה עלול לסכן את הילד!

**אזהרה:** יחידת הישיבה אינה מתאימה לשימוש לילד מתחת לגיל 6 חודשים.

**אזהרה:** העגלה מתאימה לשימוש עם ילדים עד משקל גוף של 15 ק"ג ועד גובה 101.6 ס"מ.

**אזהרה:** העגלה מתאימה לשימוש עם ילד אחד בלבד!

**אזהרה:** אין להשאיר את ילדך ללא השגחה.

**אזהרה:** אין לאפשר לילד לשחק עם העגלה.

**אזהרה:** למניעת פציעה יש להרחיק את ילדך בעת פתיחה או קיפול של העגלה.

**אזהרה:** לפני השימוש יש לוודא שכל התקני הנעילה במצב נעול.

**אזהרה:** תמיד יש להשתמש בחגורת הבטיחות. חובה לקשור את הילד בכל

עת של ישיבה נייחת או נסיעה ולו הקצרה ביותר בעגלה ע"י חיבור וסגירה

ב 5 נקודות העיגון: 2 רצועות הכתפיים, 2 רצועות מותניים ורצועת המפשעה.

**אזהרה:** משקל מקסימאלי למטען בתא גב המושב 1 ק"ג, ובתא אחסון

תחתון מקסימום 5 ק"ג. משקל יתר עלול לגרום לחוסר יציבות ושליטה בעגלה.

**אזהרה:** כל מטען המחובר לידיית או למשענת הגב או לצידי העגלה יכול להשפיע על יציבות העגלה.

**אזהרה:** יש לוודא שהתקני החיבור של יחידת המושב מחוברים כראות.

**אזהרה:** מוצר זה אינו מיועד לריצה או החלקה.

**אזהרה:** לעולם אין להשאיר ילד בעגלה ללא השגחת מבוגר (מעל גיל 18).

**אזהרה:** יש להרחיק את שקיות האריזה בעגלה החדשה מהישג ידם של ילדים.

\* אסור להסיע את העגלה במדרגות רגילות או מדרגות נעות

\* אסור להשתמש באביזרים וחלקי חילוף לא מאושרים ע"י היצרן ו/או היבואן

\* בחנייה, בעצירה או בסיום הנסיעה, יש להוריד את מעצור הרגל האחורי

למצב עצירה בטרם שחרור הילד מחגורת הבטיחות והוצאתו מהעגלה

\* יש למנוע מהילד לעמוד בעגלה.

**אזהרה:** יש לנקוט ערנות מלאה במדרכות, שבילים ומעברי חצייה.

לעולם אין להניח כי נהגי המכוניות רואים אתכם.

בטיחות מעל לכל – יש לוודא לפני הנסיעה תקינות מלאה של העגלה,

חלקיה ונסיעתה. חב' היי סטנדרט בע"מ אינה אחראית לנזק או פציעה כל

שהיא כתוצאה מאי קריאה של הוראות אלו ו/או שימוש לא נכון בעגלה

בהתאם להוראות

## מרכב שלדה

1. הוציאו את העגלה מהקופסא והניחו הגלגלים בצד. שחררו את ידית נעילת הקיפול האוטו'.
2. דחפו את שני קצוות העגלה לכיוונים מנוגדים. הרימו את משענת הרגליים והמושב והרחיקו מחלק השלדה התחתון והרימו את ידית העגלה והרחיקו מהמושב, עד לפתיחה מלאה ועד עד הישמע "קליק" החיבור.
3. העמידו את העגלה במצב פתוח ועומדת.

### ⚠️ **אזהרה:** לפני השימוש יש לוודא כי כל אמצעי הנעילה פועלים.

חיבור הגלגלים הקדמיים:

4. הרם את החלק הקדמי של העגלה לאחור והשען את הידית על הרצפה. הכנס את פין הגלגל אל תוך בית הגלגל פנימה עד הישמע "קליק" החיבור. יש לבדוק כי הגלגל מחובר כראוי. חזרו על פעולה זו גם עם הגלגל הקדמי השני.

הסרת הגלגלים הקדמיים

5. לחצו בכפתור השחרור של הגלגל ומשכו את הגלגל כלפי מטה. נעילת גלגל במצב ישר
6. הרימו את כפתור נעילת הגלגל כלפי מעלה. הגלגל ינעל למצב נסיעה ישרה בלבד. חזרו על הפעולה גם בגלגל הקדמי השני
- שחרור נעילת גלגל ממצב ישר
7. לחצו על כפתור נעילת הגלגל כלפי מטה יש ללחוץ עד הסוף ולוודא כי אכן הגלגל משוחרר. חזרו על פעולה זו גם בגלגל הקדמי השני.

הערה: נעילת הגלגל למצב ישר עוזרת לנסיעה בתנאי שטח קשים יותר כגון חול ושבילים, וכן לנסיעה בקו ישר.

### ⚠️ **אזהרה:** לפני הכנסת או הוצאת הילד יש לנעול את הגלגלים הקדמיים במצב

ישר. העגלה אינה מתאימה לריצה וג'וגינג.

חיבור גלגלים אחוריים

8. החזיקו את הגלגל במצב ישר כאשר פין הגלגל אופקי וישר במקביל לשלדה. הכניסו את הגלגל לחור בית הגלגל עד הסוף ועד הישמע "קליק" החיבור. יש לוודא כי הגלגל הוכנס כראוי. חזרו על פעולה זו גם בגלגל האחורי השני.

הסרת הגלגלים האחוריים

9. לחצו על כפתור שחרור הגלגל האחורי ובמקביל משכו את הגלגל כלפי חוץ, מבית הגלגל. להפעלת מעצור הגלגלים
10. להפעלת מעצור הגלגלים האחוריים יש ללחוץ עם הרגל על המעצור ולוודא עצירה מלאה ונעילת הגלגלים האחוריים.
11. לשחרור מעצור הגלגלים האחוריים יש להרים עם הרגל את המעצור, עד לשחרור מלא של הגלגלים ויכולת נסיעה.

### ⚠️ **אזהרה:** יש להפעיל את מעצור העגלה ולנעול הגלגלים האחוריים לפני הכנסת

הילד לעגלה ולפני הוצאתו מהעגלה.

הגגון

12. משכו את הגגון לפנים וכלפי מטה לצורך פתיחת הגגון.
13. לפתיחת הרחבת הגגון, משכו את ההרחבה הנמצאית מתחת ובתוך הגגון, עד לפתיחתה המלאה. לקיפול דחפו את ההרחבה חזרה פנימה אל מתחת לגגון.



## כיוון רתמת הבטיחות

14. פתחו את פתח הסקוצ' שבגב משענת המושב ומצאו את טבעות הפלסטיק המלבניות. השחילו והוציאו אותם דרך הפתחים שבגב המשענת ודרך בד המושב.
15. בחרו את גגובה רצועות הכתפיים המתאים לכם והשחילו והחזירו את הטבעות חזרה דרך הפתחים שבבד המושב ובגב המשענת. יש לודא כי הטבעות תפוסות היטב מאחורי לוח הגב.

**▲ אזהרה:** למניעת פציעה, יש תמיד לסגור את הילד ברתמת הבטיחות.

**▲ אזהרה:** יש תמיד לסגור את רתמת הבטיחות עם רצועות הכתפיים,

המתננים והמפשעה.

16. החליקו והרימו את רפידות הכתפיים כדי לכוון את אורך רצועות הכתפיים בטבעת הכיוון.
17. החזיקו בטבעות הכיוון ושנו את מרחק ואורך הרצועות בהתאם לגוף הילד. יש למתוח ולהצמיד את הרצועות על הגוף אך לא יתר על המידה.

רתמת חגורת הבטיחות

18. הכניסו את הסוגרים בשני הצדדים ללולאת רצועות הכתפיים.

19. הכניסו את הסוגרים בשני הצדדים לאבזם עד השמע" קליק" החיבור.

20. לפתיחת האבזם, לחצו במרכז האבזם בכפתור השחרור המרכזי.

כיוון משענת הגב

21. להורדת המשענת לחצו וצבטו את הלחצן שברצועה בגב המושב והחליקו אותו כלפי למטה לזווית הרצויה.

22. משכו לאחור ולמטה בשני צידי המשענת עד לזווית הרצויה. להרמת המשענת עשו זאת בסדר הפוך: אחזו ב 2 טבעות הפלסטיק בקצה הרצועה ולחצו בלחצן ודחפו את המשענת כלפי מעלה

הסרת הסל התחתון

23. פתחו את חיבורי הסל מלפנים ומאחור.

קיפול

הוציאו את הילד מהעגלה. שחררו את נעילת הגלגלים הקדמיים. הוציאו את החפצים מהסל התחתון.

24. לחצו בידית הלחיצה לקיפול שעל ידית העגלה וקפלו את העגלה קדימה.

25. לחצו על כפתור שחרור הקיפול האדום.

26. משכו את רצועת הקיפול כלפי מעלה והרימו את העגלה. הניחו לה להתקפל.

27. שימו לב כי העגלה נתפסת בנעילת קיפול אוטומטית.

הסרת בד המושב

28. פתחו את חיבורי בד העגלה והסירו הבד מהשלדה, בשני הצדדים.

29. פתחו את רצועת הסקוצ' מתחת למושב.

30. שחררו קרבינה אחת של רצועת הקיפול מתחת למושב. שחררו את הקרבינה המשולשת

מהרצועה והשחילו את הרצועה החוצה בלבד. שחררו את הרצועה מבד המושב לגמרי.

31. משכו את בד המושב כלפי מעלה והוציאו את הבד מתעלות החיבור שבצידי השלדה.

## תיק נשיאה

32. פתחו את רוכסן התיק, קפלו את העגלה והכניסו אותה אל התיק.  
 33. לאחסון תיק הנשיאה, קפלו אותו היטב והכניסו אותו לכיס האחסון שבסל התחתון של העגלה.

## תחזוקה

לשמירת העגלה במצב תקין לאורך זמן, יש לדאוג לתחזוקה שוטפת של העגלה. מפעם לפעם יש לבדוק כי החיבורים והצירים בעגלה עובדים כראוי ובמצב תקין. אם צירי העגלה או החיבורים חורקים ניתן לשמן את חלקי העגלה עם תרסיס סיליקון בבית, או בחנות אופניים. תיקונים יש לבצע דרך היבואן המורשה בלבד.

## כביסה

ניתן לכבס במכונת כביסה את בד המושב במים קרים עם סבון רגיל. למניעת כיווץ הבד, חברו את הבד בעודו רטוב לשלדת העגלה עד לייבוש. אין לייבש את הבד במייבש. אין לגהץ, אין לנקות בניקוי יבש, אין להישתמש בדטרגנטים אחרים. יש להסיר את מסגרת המתכת ולוח התמיכה שבתוך גב המשענת לפני הכביסה. שלדת העגלה ניתנת לנקוי בעזרת מטלית רכה ויבשה. מפעם לפעם ניתן להשתמש בספרי ווקס ביתי על מנת לשמור על חזות נקייה ומבריקה של השלדה וחלקי הפלסטיק. חלקי הפלסטיק: לנקות עם מטלית, מים חמים וסבון עדין. אין לעשות שינוי או לתקן לבד כל חלק בעגלה.

## שלדה וגלגלים

מים ולחות מזיקים לגלגלים (במיוחד בחוף הים) וגורמים לחלודה באזור צירי הגלגלים ולכן יש להימנע ממגע ממושך עם לחות ומים. ניתן להשתמש מפעם לפעם בספרי סיליקון ולרסס את צירי הגלגלים. ניתן לנקות ולנגב את הגלגלים במטלית לכה.

## אחסנה

אין לאחסן את העגלה בבחוף. יש לצמצם את חשיפת העגלה לשמש. השמש תגרום לצבע הבד לדהות. אחסון העגלה במקום סגור ויבש יאריך את חיי העגלה וישמור על מראה נקי וחדש. יחד עם זאת, אם הנכם מאחסנים את העגלה בחוף, אנא כסו את העגלה בכיסוי פלסטיק כהה להגנה מפני קרני שמש ורטיבות. אין להניח חפצים על העגלה בזמן האחסנה. אין לאחסן את העגלה בקרבה למקורות חום ואש.

אחריות ושירות לקוחות – בייבי ג'וגר – אחריות לכל החיים (מוגבלת)  
 אחריות מלאה ושירות לקוחות יתנו רק לרוכשים בחנויות המורשות בישראל ולעגלות  
 המיובאות ע"י היבואן המורשה חברת היי סטנדרט בע"מ. עגלות שנרכשו בחנויות לא  
 מורשות, או שמקורן ביבוא אישי מחו"ל או יבוא מקביל לא יקבלו אחריות ושירות מטעם  
 היבואן המורשה בישראל. חברת בייבי ג'וגר מצהירה כי מרכב שלדת העגלה משווק  
 ללא פגמים הנובעים מתהליך הייצור והאחריות לשלדה היא לכל חיי המוצר.  
 פגמים בתהליך הייצור כוללים פגמים בנקודות הריתוך ופגמים בשלדת האלומיניום.  
 חלקי פלסטיק, טקסטיל, ריפודים וכדומה הינם בעלי אחריות לשנה אחת מיום הקנייה  
 האחריות תקפה בצרוף חשבונית קנייה בלבד.

#### האחריות אינה כוללת :

- \* בלאי והתיישנות נורמאליים (נזק לבד , לכלוך וכתמים , שריטות, עובש וריקבון,  
 קרעים בבד וצבע דוהה).
- \* גלגלים ובכלל זה צמיגים , פנימיות וצירים.
- \* חלודה וקורוזיה
- \* פגמים כתוצאה מהרכבה או פירוק לא נכונים , שימוש בחלקי חילוף ואביזרים לא  
 מאושרים ע"י היצרן והיבואן.
- \* פגמים כתוצאה מנזק מכון , שימוש שלא בהתאם להוראות השימוש ,  
 או נזק לא מכון.
- \* שימוש מסחרי בצורה ישירה או עקיפה.
- \* פגמים כתוצאה מאחסון ותחזוקה שלא בהתאם להוראות השימוש.
- \* פגמים כתוצאה מתאונות וטיפול רשלני בחברות תעופה ותחבורה.



#### פנייה לשירות לקוחות :

בעת הפנייה יש להכין את מס' השלדה המלא המופיע על גבי  
 שלדת העגלה – מתחיל ב BJ.

ניתן לפנות בטלפון 09-7443130

או דרך אתר החברה באינטרנט [www.babyjogger.co.il](http://www.babyjogger.co.il)

Imported for Baby Jogger in Europe by:

KoolTrade Ltd • Unit 3, Orbital Way  
Denton, Manchester • United Kingdom M34 3QA

Bichos Atrevidos S.L.U. • CIF:B82998949  
Infante Don Luis 18, 28660 Boadilla-Madrid • Spain  
Tel. (+34) 91 485 5550

Haas Handelsagentur • Esbachgraben 4  
94563 Bindlach • Germany

Kidscom SA • 71m Millerou str.  
10436 Athens • Greece

Eleven Srl • Viale della navigazione interna 87/A  
35027 Noventa Padovana • PD • Italy

Pro Support Scandinavia AB • Fransgustavsgatan 2  
253 33 Vellinge • Sweden

Euro-Trade Spółka z ograniczoną odpowiedzialnością, Sp. K  
ul. Łokietka 155 • 31-263 Kraków • Poland

Euro-Trade Office, School & Baby Corporation  
Čs. armády 360 • 735 51 Bohumín-Pudlov • Czech Republic

Euro-Trade Office, School & Baby Corporation  
Dolné Rudiny 8363/5 • 010 01 Žilina • Slovakia

Alisa Company • 408 office • #26 Varshavskoye Shosse  
Varshavskoye Plaza • Moscow, Russia

**יבואן מורשה:**

**היי סטנדרט בע"מ**

**בייבי ג'וגר ישראל**

**בני ציון ת.ד. 235**

**טל: 09-7443130**

**ארץ ייצור: סין**

**baby jogger®**