

VTOMAN

SuperSafe LIFEBS Power Station

User Manual

Jump 1500X Portable Power Station Emergency Power Source

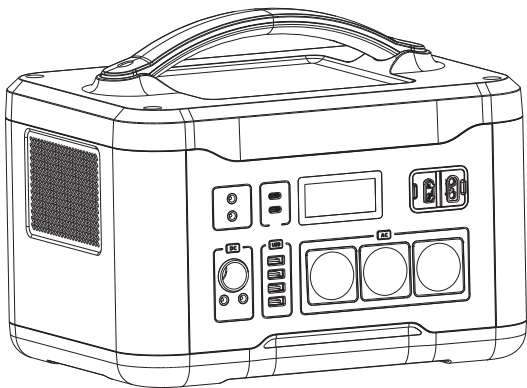

Model No.: PB-22

English ————— 1-12

Deutsch ————— 13-28

Italia ————— 29-41

En français ————— 42-56

Langue espagnole ————— 56-71

Preface

Thank you for purchasing Jump 1500X portable power station. To make sure your personal safety, property security and user experience, please read this manual carefully before operating, and retain it for the future reference.

Contact Us

If you have questions when using VTOMAN products, please feel free to contact us at **service.eu@vtoman.com**.

You can also contact us via **WhatsApp +86 136-423-37684**, or follow us on Facebook by searching **Vtoman Global**.

Charge it first!

Before reading through the manual, you can begin to charge up your Jump 1500X by connecting it to the AC Adapter provided.

Please use the charger provided to charge the Jump 1500X!

Product Overview

USB-C Output

LED Display Screen

DC12V~30V
Input

Back-up
battery port

DC12V10A
Output

AC 230V 1500W
Output

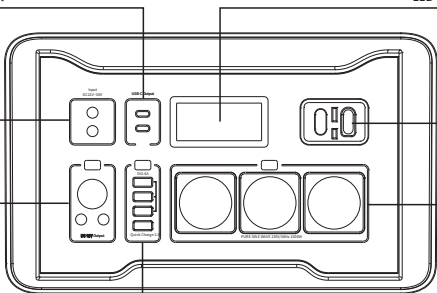

USB-A 5V2.4A Output

USB-A 5V2.4A Output

USB-A 5V2.4A Output

USB Quick Charge 3.0 Output

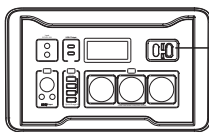

CP3500 cable

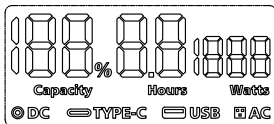
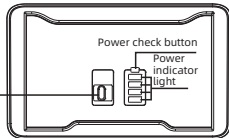

LCD Screen

The LCD display will be on when you press any power switch, it will display charge and discharge. When you use this unit, it will display the **Battery Power, Available Time (Hours), Power Consumption (Watts)**.



The current battery power, it is displayed as a percentage (%).



Available time at the current power.



The current total output power.



Press the [DC] button to turn on the DC output function.



Press the [USB] button to turn on the USB output function.



Press the [USB] button and use a USB-C to USB-C cable to charge other devices, the USB-C function icons will appear on the LCD screen.



Press the [AC] button to turn on the AC output function.

LED Flashlight





Press the [LED] button and the LCD display will be on, press the button one more time to turn on the LED light. There are 5 modes of LED light appear in order(Weak light, Medium light, Strong light, Strobe, SoS) if you press slightly.











DC Input(12-30V)

- Support AC Adapter Charging.
- Support Solar Panel Charging (DC12-30V, Solar Panel Not Included).
- Support Car Charger Charging.

Power Switch: Press the power switch to turn on the corresponding output function and press the power switch one more time to turn it off, please turn off the corresponding functions (LED/USB/DC/AC) to save power after using.

SPECIFICATIONS

 Capacity	828Wh	 DC Input	12V-30V (200W MAX)
 DC Output	2 DC output+ 1* Car output: Total 120W		
 AC Output	Pure Sine Wave 230V/50Hz, continuous 1500W, peak 3000W	 USB Output	5V/2.4A*3 Quick Charge 3.0*1

 USB-C Output	PD (5V3A/9V3A/12V3A/15V3A/20V3A/20V5A)	 Weight	N.W : 14KG
		 Dimensions	360X270X280mm
 Battery	LiFePO4		Pure Sine Wave
 Management System	Temperature Protection Over Charge Protection Short Circuit Protection Over-Current Protection Over Discharge Protection	 Operating Temperature	-20°C ~ 55°C
		 Recharging Temperature	0°C ~ 55°C
 Lifecycles	3000+ Cycles	LED Flashlight	12W LED
 Warranty	24 Months	 Certifications	FCC/CE/PSE/RoHS

WHAT'S IN THE BOX



1500W Portable Power Station



Car charger



AC Adapter



USB to USB-C Cable*1
USB-C to USB-C Cable*1



User Manual

Support Charging Device

USB Output Port: Smart phones, Tablets, Smart watches, Digital Cameras, e-readers, etc.

12V Cigarette Lighter Socket: Car air pump, Car vacuum cleaners, Car refrigerators, etc.

DC Output Port: Drones, Routers, etc. use 12V as the power supply device.

AC Output Port: Laptops, Displays, Home appliances, etc.

USB-C Port: Support PD100W max output, power for laptops and smart phone, etc devices with USB-C port.

Recharging Method

Before using or storage, if the LCD display shows capacity less than 5% , please recharge the Jump 1500X as soon as possible. Connecting your Jump 1500X to the AC Adapter until it's fully charged. There are three ways to recharge it:



AC Adapter (180W) 4-5 Hours



Car Charger 5-6 Hours



Support 60W~200W(MAX) Solar Panels
The charging time is determined by the solar light intensity.

How to Charge the Jump 1500X

AC Adapter Charging

Use the AC Adapter we provided to charge this unit, the full charge time takes 4-5 hours.

When the LCD display shows the battery power of 100%, it indicates that this unit is fully charged.

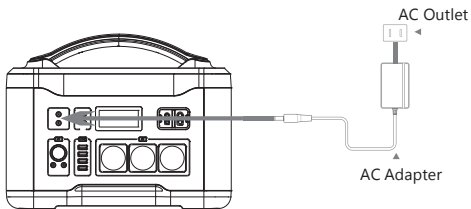

DC12-30V 200W max

Solar Panel Charging

- ① Place Solar Panels in direct sunlight as much as possible.
- ② Support 60W~200W(MAX) Solar Panels the charging time is determined by the solar light intensity.

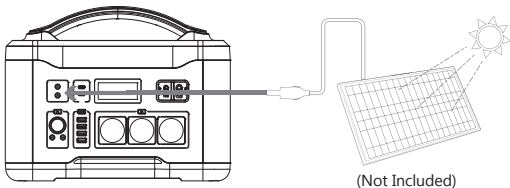

12V Car Charger Charging

Use the Car Charger we provided to charge this unit. The full charge time takes 5-6 hours. When the LCD display shows the battery power of 100%, it indicates that this unit is fully charged.

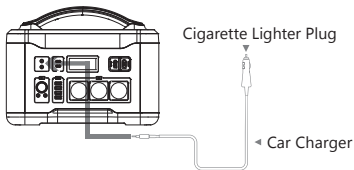

Caution

1. During charging, the battery power will be displayed on the LCD screen. When the battery power is 100%, this unit is fully charged. Please disconnect the charger after the charging process is finished.
2. To avoid interference, please keep it away from TVs and radios while charging.

Operation Instructions

1. The LCD display will lit and the function will turn on at the same time when you press any corresponding power switch.
2. When the function icons appear on the LCD screen, it means that the output function is turned on and can power for other devices, when the function icons disappear on the LCD screen, it means that the output function is turned off.
3. The AC output port can only power the devices with operating power less than 1500-Watt. The AC output function will shut off automatically if the continuous power is exceeded 1500W, which can ensure the Jump 1500X will not be damaged due to overload.
4. If you do not use this unit for a long time, it should be recharged every 3 months and the battery power should be kept at more than 80% and store it in a ventilated and dry place.
5. In order to save power, if this unit has no power consumption and all output functions are returned off, it will be automatically turned off in 30 seconds.
6. Please turn off the corresponding function to save power after using. If you forgot to turn off the power switch, this unit has intelligent detection function, it will be automatically turned off after 6 hours.
7. In order to maximize the battery capacity, it is recommended to use it in an environment of 0°C~40°C.
8. In order to maintain the life of this unit (lithium battery), please do not run out of the battery power. When the battery power is 5% or less, please recharge this unit immediately.

USB Output

You can connect a standard USB cable to the 5V/2.4A USB output port to charge the smart devices.

Quick Charge 3.0 USB Output

It supports 5V to 12V output up to 18W and can power Quick charge 3.0 compatible smart devices. The actual output voltage and current depend on the smart devices.

USB-C Output

It supports 5V to 20V output up to 100W and can power USB-C compatible smart devices. The actual output voltage and current depend on the smart devices.

DC Output (Rated Output 120W)

●12V Cigarette Lighter Socket Output

Connect the devices that need to be powered by 12V Cigarette Lighter Socket, like Car air pump, Car vacuum cleaners, Car refrigerators, etc.

●2*12V DC Output (120W Max)

Connect the devices that need to be powered by the 12V DC output ports. Please check if the device supports a 5.5mm DC plug with 12V DC input (the diameter of this unit's DC port: 5.5*2.1mm). If not, you will not be able to use it.

Protection Mode

Short-circuit/Over-load Protection: If the DC ports are short-circuited or overload (load power > 120W), this unit will turn off the DC output function for self-protection. Resolve short-circuit or overload problems and press the [DC] button to reset from protection mode.

AC Output (Rated Power 1500W, Peak 3000W)

The output voltage of the AC port is 220V ~ 240V and the output frequency is 50Hz. Power the electronic devices with power consumption less than 1500W, such as laptops and displays, home appliances, etc.

Besides, if the total operating power of the devices connected to the battery's AC socket exceeds the battery's 1500W rated power, Jump 1500X will not automatically disconnect the AC output, but will continue to output at a constant power of 1500W.

However, it's not applicable for all electric appliances, some appliances with strict voltage requirements may not function.

Protection Mode

Short-circuit/Over-load Protection: If the AC port is short-circuited or overload (load power > 1500W), this unit will turn off the AC output for self-protection. Some appliances like refrigerators and ice makers may require exceed 1500W surge power during startup or operation and this unit may enter overload protection mode. Resolve short-circuit or overload problems and press the [AC] button to reset from protection mode.

Temperature Protection: When the operating temperature reaches 55°C, the fan starts up. If the temperature of this unit is above 90°C, it will turn off the AC output for self-protection. Please reuse this unit after the temperature drops to the normal.

Safety Instructions

DANGER

Noncompliance may very likely lead to serious injury or death.

- DO NOT disassemble, repair or modify the unit or the battery.
- DO NOT expose the product to fire or excessive temperatures. It will explode if the temperature is over 130°C. Keep out of direct sunlight.
- DO NOT charge, use or store the unit in a bathroom or in an area exposed to rain or moisture.
- Only use the output socket to power external devices. Never connect the output to mains power under any condition.
- DO NOT touch the unit or the plug-in points if your hands are wet.
- DO NOT connect any metallic objects to the AC input or output.
- DO NOT rub your eyes if fluid from inside the unit should get in your eyes.
- DO NOT dispose the unit together with household waste.
- DO NOT use any inappropriate power cords.
- DO NOT operate the unit above the specified input voltage.
- DO NOT use the unit if it is not functioning correctly.
- DO NOT drop the unit if it is recharging or in use.

WARNING





Noncompliance may lead to serious injury or death



- Use and store the unit only in a clean and dry environment. DO NOT use and store in dusty and wet environment.
- DO NOT use the unit if it is damaged or broken. Check the unit prior to every use.
- DO NOT use the unit if the power cord is damaged or broken.
- Keep the unit away from children. DO NOT let children use the power supply unit.
- Keep this product away from pets.
- DO NOT use or store the unit in an area or environment with high temperature.
- Should fluid from inside of the unit come in contact with your skin or clothing, wash the affected areas with tap water. In a storm, unplug the power cord from the socket.
- DO NOT charge the unit via power supply systems that operate outside of 100-240V.
- DO NOT place the unit on its side or upside down while in use or storage.
- DO NOT use accessories for other usage.

CAUTION

Noncompliance may lead to injuries and/or property damage.

- If peculiar odors, overheating or other abnormal circumstances are observed, stop using the unit immediately and contact our customer service
- The unit complies with all legal requirements for transport of dangerous goods.
- Make sure that the unit is properly secured when transporting it in a motor vehicle.
- Only charge, use and store the unit within an ambient temperature of 0 to 45°C (32-113 °F).
- Switch the unit off immediately if it has accidentally fallen, was dropped or was exposed to vibrations.
- Carefully read the instructions for the electric devices that you intend to connect to your power supply unit.
- Please remove power plug when the product is not in use.

ATTENTION	
	Not permitted on aircrafts
	To preserve the battery lifespan, please use and recharge at least once every 3 months
	Use original or certified charger and cables
	Avoid extreme temperature
	Avoid dropping
	Do not disassemble

	It's not waterproof, do not expose to liquids
	Please dispose of batteries and electronic goods in accordance with local regulations

Disclaimer

- Our company cannot be held liable for damages caused by fire, earthquake, use by a third party, other accidents, intentional misconduct on the part of the customer, abuse or other abnormal conditions.
- Do not repair any damage to the AC plug or power supply on your own.
- The warranty covers all terms and conditions of the warranty. Contents that are not specified in the warranty terms and conditions are beyond our responsibility.
- Our company assumes no liability for damages caused by incorrect use or non-compliance with this instruction manual.

Intended Use: The Jump 1500X portable power station is intended as a power supply for electronic devices with a maximum power consumption of 1500W. Our product is not suitable to be used with equipment that relates to one's own personal safety and relies heavily on electricity, such as large medical devices, equipment for nuclear facilities, the manufacture of air and spacecraft, etc. We therefore assume no liability for accidents involving personal safety, fires, or machine failures, caused by using our product with the aforementioned devices.

Warranty

Warranty Period

The warranty period is 24 months. In each case, the warranty period is measured starting on the date of purchase by the original purchaser. The sales receipt from the first consumer purchase, or other reasonable documentary proof, is required in order to establish the start date of the warranty period.

FAQS

Q1: What type of battery is in Jump 1500X?

A1: Jump 1500X contains a battery pack which consist of LiFePO4.

Q2: How do I know if my Jump 1500X is charging?

A: Check the LCD Display, if the battery percentage blinks, it indicates the Jump 1500X is charging.

Q3: Can I charge the Jump 1500X while powering other devcies at the same time?

A: The Jump 1500X could power other devices while recharging itself.

Q4: How do I know if my device will work with the Jump 1500X?

A: You need to check the rated power and start power of your devices. This may require some research on your end. An online search or examining the user guide for your device should suffice. To be compatible with the Jump 1500X you should use devices that require less than 1500W.

Q5: What is the maximum output power of 12V DC port or Cigarette Lighter Socket?

A: Cigarette Lighter Socket+2 x DC Ports total output is 120W, if only use the Cigarette Lighter Socket or 1 of 2 DC Ports, the output power is also 120W. Total load power over 120W will trigger the overload prot e ction.

Q6: How to turn off the LCD display of the Jump 1500X?

A: Please turn off the AC/USB/DC/LED power switch when the Jump 1500X is not in use. When the AC/USB/DC function icons don't show on the LCD screen, it means all the functions have been turned off, then the LCD display will shut off in 30 seconds.



華佳商事 株式会社



MADE IN CHINA

VTOMAN

SuperSafe LIFEBS Power Station

Benutzerhand

Stromgenerator Jump 1500X

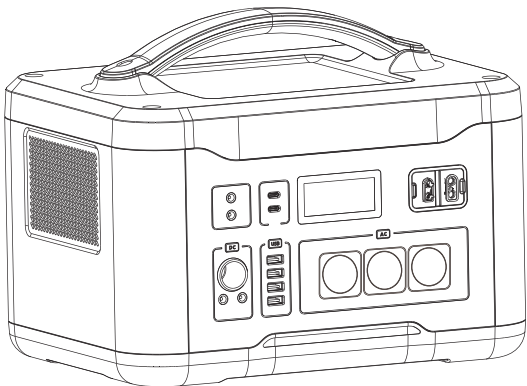

Modell No.: PB-22

Einführung

Vielen Dank für den Kauf des tragbaren Kraftwerks jump 1500X. Um die persönliche Sicherheit, den Schutz des Eigentums und die Benutzererfahrung zu gewährleisten, lesen Sie bitte dieses Handbuch vor der Verwendung sorgfältig durch und bewahren Sie es zum späteren Nachschlagen auf.

Kontaktiere uns

Wenn Sie Fragen zu VTOMAN-Produkten haben, kontaktieren Sie uns bitte unter **service.eu@vtoman.com**.

Sie können uns auch per WhatsApp unter **+86 136-423-37684** oder kontaktieren Folgen Sie uns auf Facebook, indem Sie nach **Vtoman Global** suchen.

Erste Ladung!

Bevor Sie das Handbuch lesen, können Sie mit dem Aufladen Ihres jump 1500X beginnen, indem Sie es an das mitgelieferte Netzteil anschließen.

Verwenden Sie zum Aufladen des jump 1500X das mitgelieferte Ladegerät!

Produktübersicht

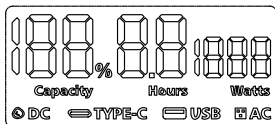
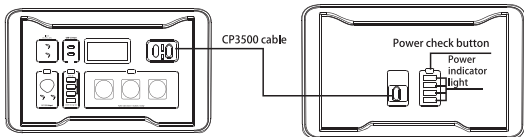
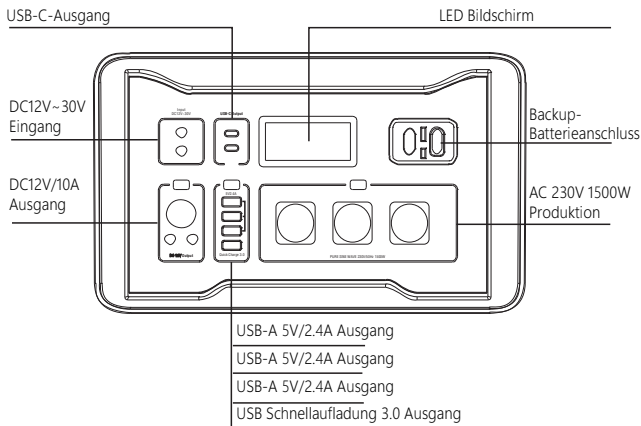

LED Bildschirm

Die LED-Anzeige leuchtet auf, wenn ein Netzschalter gedrückt wird, sie zeigt den Lade- und Entladevorgang an. Wenn Sie dieses Gerät verwenden, zeigt es die



Die aktuelle Batterieladung wird in Prozent angezeigt (%).



Verfügbare Zeit bei aktueller Leistung.



Die aktuelle Gesamtausgangsleistung.



Drücken Sie die [DC]-Taste, um die DC-Ausgangsfunktion zu aktivieren.



Drücken Sie die [USB]-Taste, um die USB-Ausgangsfunktion zu aktivieren.



Drücken Sie die [USB]-Taste und verwenden Sie ein USB-C-zu-USB-C-Kabel, um Geräte andere aufzuladen. Die USB-C-Funktionssymbole werden auf dem LED-Bildschirm angezeigt.



Drücken Sie die [AC]-Taste, um die AC-Ausgangsfunktion zu aktivieren

LED-Taschenlampe

















Drücken Sie die [LED]-Taste und die LED-Anzeige leuchtet auf, drücken Sie die Taste noch einmal, um das LED-Licht einzuschalten. Es gibt 5 LED-Lichtanzeigemodi in der Reihenfolge (schwaches Licht, mittleres Licht, starkes Licht, Blitz, SoS), wenn Sie leicht drücken.

DC-Eingang (12-30V)





- Unterstützt das Aufladen des Netzteils.
- Unterstützt das Aufladen des Solarpanels (DC12-30V, Solarpanel nicht im Lieferumfang enthalten).
- Unterstützt das Aufladen des Autoladegeräts.

Stromschalter: Drücken Sie den Netzschalter, um die entsprechende Ausgangsfunktion einzuschalten, und drücken Sie den Netzschalter noch einmal, um sie auszuschalten, schalten Sie die entsprechenden Funktionen (LED / USB / DC / AC) aus, um nach dem Gebrauch Strom zu sparen.

SPEZIFIKATIONEN

 Kapazität	828Wh	 DC-Eingang	12V-30V (200W MAX)
 DC-Ausgang	2 DC-Ausgänge + 1 * Auto-Ausgang: insgesamt 120W		
 AC-Ausgang	Reine Sinuswelle 230V/50Hz, kontinuierlich 1500W, Spitze 3000W	 USB-Ausgang	5V/2.4A*3 Schnelles Aufladen 3.0*1
 Typ-C Ausgang	PD (5V3A/9V3A/12V3A/ 15V3A/20V3A/20V5A)	 Gewicht	N.W : 14KG
		 Maße	360*270*280mm
 Batterie	LiFePO4		Reine Sinuswelle
 Management System	Temperaturschutz Überlastschutz Kurzschlusschutz Überstromschutz Überentladungsschutz	 Betriebstemperatur	-20°C-55°C
		 Ladetemperatur	0°C-55°C
 Lebenszyklen	3000 Zyklen	LED-Taschenlampe	12W LED
 Garantie	24 Mesi	 Zertifizierungen	FCC/CE/PSE/RoHS

WAS IST IN DER BOX

				
1500W Stromgenerator	Auto- Ladegerät	Netzteil	USB-zu-USB-C-Kabel * 1 USB-C-zu-USB-C-Kabel * 1	Benutzerhandbuch

Stützen Sie das Ladegerät

USB-Ausgang: Smartphones, Tablets, Smartwatches, Digitalkameras, E-Reader etc.

12V Cigarette Lighter Socket: Car air pump, Car vacuum cleaners, Car refrigerators, etc.

USB-C-Anschluss: Unterstützt PD100W max. Ausgangsleistung, Laptop- und Smartphone-Netzteil usw. USB-C-Port-Geräte

DC-Ausgangsport: Drohnen, Router usw. Verwenden Sie 12 V als Stromversorgungsgerät.

AC-Ausgangsport: Laptops, Displays, Haushaltsgeräte usw.

USB-C-Anschluss: Unterstützt PD100W max. Ausgangsleistung, Laptop- und Smartphone-Netzteil usw. USB-C-Port-Geräte

Lademethode

Wenn die LED-Anzeige vor dem Gebrauch oder der Aufbewahrung weniger als 5% Kapazität anzeigt, laden Sie den Jump 1500X bitte so schnell wie möglich auf. Schließen Sie Ihren Jump 1500X an das Netzteil an, bis er vollständig aufgeladen ist. Es gibt drei Möglichkeiten, es aufzuladen:



Netzteil (180W) 4-5 Stunden



Autoladegerät 5-6 Stunden



Unterstützt 60W ~ 200W (MAX) Sonnenkollektoren.

Die Ladezeit wird durch die Intensität der Sonneneinstrahlung bestimmt.

So laden Sie den Jump 1500X

Aufladen mit Netzteil

Bitte verwenden Sie das mitgelieferte Netzteil, um dieses Gerät aufzuladen, die vollständige Ladezeit dauert 7-8 Stunden. Wenn die LED-Anzeige 100% Akkuladung anzeigt, zeigt dies an, dieses dass Gerät voll ist Belastung.

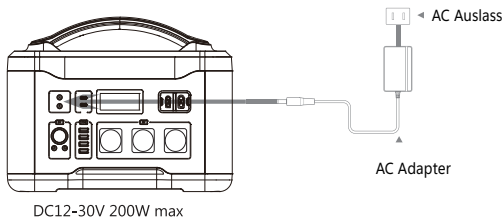

Aufladen des Solarpanels

- 1、 Platzieren Sie die Solarmodule möglichst im direkten Sonnenlicht.
- 2、 Unterstützt 60W ~ 200W (MAX) Sonnenkollektoren, die Ladezeit wird durch die Intensität des Sonnenlichts bestimmt.

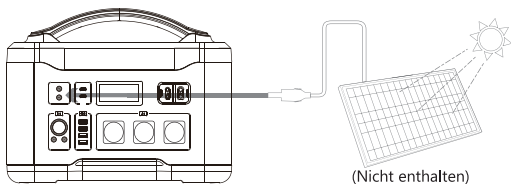

12V Autoladegerät aufladen

Verwenden Sie das mitgelieferte Autoladegerät, um dieses Gerät aufzuladen. Die vollständige Ladezeit dauert 5-6 Stunden. Wenn die LED-Anzeige 100% Batterieladung anzeigt, bedeutet dies, dass dieses Gerät vollständig aufgeladen ist.

Vorsicht

1. Während des Ladevorgangs wird die Akkuladung auf dem LED-Bildschirm angezeigt. Wenn der Batterieladung 100% beträgt, ist dieses Gerät vollständig aufgeladen. Trennen Sie das Ladegerät, nachdem der Ladevorgang abgeschlossen ist.
2. Um Interferenzen zu vermeiden, halten Sie es während des Ladevorgangs von Fernsehern und Radios fern

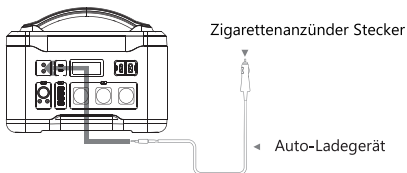

Gebrauchsanweisung

1. Die LED-Anzeige schaltet und die Funktion schaltet sich gleichzeitig ein, wenn Sie einen der entsprechenden Netzschalter gedrückt wird.
2. Wenn die Funktionssymbole auf dem LED-Bildschirm erscheinen, bedeutet dies, dass die Ausgangsfunktion eingeschaltet ist und andere Geräte mit Strom versorgen kann. Wenn die Funktionssymbole auf dem LED-Bildschirm verschwinden, bedeutet dies, dass die Ausgangsfunktion ausgeschaltet ist.
3. Der AC-Ausgang kann nur Geräte mit einer Betriebsleistung von weniger als 1500W versorgen.
Die AC-Ausgangsfunktion schaltet sich automatisch ab, wenn die Dauerleistung 1500W überschreitet, wodurch sichergestellt wird, dass der Jump 1500X nicht durch Überlastung beschädigt wird.
4. Wenn Sie das Gerät längere Zeit nicht benutzen, sollten Sie es alle 3 Monate aufladen und die Batterieleistung bei mehr als 80% halten und es an einem belüfteten und trockenen Ort aufbewahren.
5. Um Strom zu sparen, wird das Gerät automatisch ausgeschaltet, wenn es keinen Strom verbraucht und alle Ausgangsfunktionen ausgeschaltet sind, schaltet sich das Gerät automatisch nach 30 Sekunden ab.
6. Bitte schalten Sie die entsprechende Funktion nach dem Gebrauch aus, um Strom zu sparen. Wenn Sie vergessen haben, den Netzschalter auszuschalten, verfügt dieses Gerät über eine intelligente Erkennungsfunktion und schaltet sich nach 6 Stunden automatisch ab.
7. Um die Batteriekapazität zu maximieren, wird empfohlen, das Gerät in einer Umgebung von 32°F~104°F zu verwenden.
8. Um die Lebensdauer des Geräts (Lithiumbatterie) zu erhalten, sollte die Batterieleistung nicht erschöpft sein. Wenn die Batterieleistung 5% oder weniger beträgt, laden Sie das Gerät bitte sofort auf.

USB-Ausgang

Sie können ein Standard-USB-Kabel an den 5V/2.4A USB Ausgang anschließen, um Smart-Geräte aufzuladen.

USB Quick Charge 3.0-Ausgang

Es unterstützt eine Ausgangsspannung von 5V bis 12V bis zu 18W und kann Quick Charge 3.0-kompatible Smart-Geräte mit Strom versorgen. Tatsächliche Ausgangsspannung und strom hängen von intelligenten Geräten ab.

USB-Ausgang

Unterstützt Ausgangsspannungen von 5V bis 20V bis zu 100W und kann USB-C kompatible Smart-Geräte mit Strom versorgen. Die tatsächliche Ausgangsspannung und stromstärke hängt von den Smart-Geräten ab.

DC-Ausgang (120W Nennleistung)

●12V Zigarettenanzünderausgang

Schließen Sie die Geräte an, die über die 12V Zigarettenanzünderbuchse mit Strom versorgt werden müssen, wie z. B. die Autoluftpumpe, Autostaubsauger, Autokühlschränke usw.

●2 * 12V DC-Ausgang (max. 120W)

Schließen Sie die Geräte an, die über die 12V DC Ausgangsports mit Strom versorgt werden müssen. Überprüfen Sie, ob Ihr Gerät einen 5,5-mm-DC-Stecker mit 12V DC-Eingang unterstützt (Durchmesser des DC-Anschlusses dieses Geräts: 5.5 * 2.1mm). Wenn nicht, können Sie es nicht verwenden.

Schutzmodus

Kurzschluss-/Überlastschutz: Wenn die DC-Anschlüsse kurzgeschlossen oder überlastet sind (Lastleistung > 120 W), deaktiviert dieses Gerät die DC-Ausgangsfunktion zum Selbstschutz. Beheben Sie die Kurzschluss- oder Überlastungsprobleme und drücken Sie zum Zurücksetzen die [DC]-Taste Schutzmodus.

AC-Ausgang (1500W Nennleistung, 3000W Spitze)

Die Ausgangsspannung des Wechselstromanschlusses beträgt 230 V und die Ausgangsfrequenz 50 Hz. Es versorgt elektronische Geräte mit weniger als 1500 W Stromverbrauch wie Laptops und Displays, Haushaltsgeräte usw.

Protection-Modus

Kurzschluss-/Überlastschutz: Wenn der Wechselstromanschluss kurzgeschlossen oder überlastet ist (Lastleistung > 1500W), schaltet dieses Gerät den Wechselstromausgang zum Selbstschutz aus. Einige Geräte wie Kühlschränke und Eismaschinen können während des Startvorgangs einen Stromstoß von über 1500W erfordern o während des Betriebs und dieses Gerät kann in den Überlastschutzmodus wechseln. Beheben Sie das Kurzschluss- oder Überlastungsproblem und drücken Sie die [AC]-Taste, um den Schutzmodus wiederherzustellen.

Temperaturschutz: Wenn die Betriebstemperatur 131 ° F erreicht, startet der Lüfter[AC]-Taste, um den Schutzmodus wiederherzustellen. an. Wenn die Temperatur dieses Geräts über 194 ° F liegt, schaltet es den AC-Ausgang für Selbst-Schutz. Bitte verwenden Sie dieses Gerät erneut, nachdem die Temperatur auf das Niveau gesunken ist normale.

ACHTUNG

Die unsachgemäße Verwendung dieses Produkts kann zu schweren Verletzungen oder zum Tod führen.

- Zerlegen, reparieren oder modifizieren Sie das Gerät oder den Akku NICHT.
- Setzen Sie das Produkt KEINEM Feuer oder übermäßigen Temperaturen aus. Es explodiert, wenn die Temperatur 266 ° F überschreitet. Vor direkter Sonneneinstrahlung schützen.
- Laden, verwenden oder lagern Sie das Gerät NICHT in einem Badezimmer oder an einem Ort, der Regen oder Feuchtigkeit ausgesetzt ist.
- Verwenden Sie die Ausgangsbuchse nur zur Stromversorgung externer Geräte. Schließen Sie die Steckdose unter keinen Umständen an das Stromnetz an.
- Berühren Sie das Gerät oder die Verbindungspunkte NICHT mit nassen Händen.
- Schließen Sie KEINE Metallgegenstände an den AC-Eingang oder -Ausgang an.
- Reiben Sie sich NICHT die Augen, wenn Flüssigkeit aus dem Inneren des Geräts in Ihre Augen gelangt.
- Entsorgen Sie das Gerät NICHT mit dem Hausmüll.
- Verwenden Sie KEINE ungeeigneten Netzkabel.
- Verwenden Sie das Gerät NICHT über der angegebenen Eingangsspannung.
- Verwenden Sie das Gerät NICHT, wenn es nicht richtig funktioniert.
- Lassen Sie das Gerät NICHT fallen, wenn es aufgeladen oder verwendet wird.

WARNUNG

Die unsachgemäße Verwendung dieses Produkts kann zu schweren Verletzungen oder zum Tod führen.

- Verwenden und lagern Sie das Gerät nur in einer sauberen und trockenen Umgebung. NICHT in staubigen und feuchten Umgebungen verwenden und lagern.
- Verwenden Sie das Gerät NICHT, wenn es beschädigt oder defekt ist. Überprüfen Sie das Gerät vor jedem Gebrauch.
- Verwenden Sie das Gerät NICHT, wenn das Netzkabel beschädigt oder defekt ist.
- Bewahren Sie das Gerät außerhalb der Reichweite von Kindern auf. Erlauben Sie Kindern NICHT, das Netzteil zu benutzen.
- Halten Sie dieses Produkt von Haustieren fern.
- Verwenden oder lagern Sie das Gerät NICHT in Bereichen oder Umgebungen mit hohen Temperaturen.









- Wenn Flüssigkeit aus dem Inneren des Geräts auf Ihre Haut oder Kleidung gelangt, waschen Sie sie abiii betroffene Stellen mit Leitungswasser.
- Ziehen Sie bei einem Gewitter das Netzkabel aus der Steckdose.
- Laden Sie das Gerät NICHT über Stromversorgungssysteme auf, die außerhalb von 100-240 V betrieben werden
- Legen Sie das Gerät während des Gebrauchs oder der Lagerung NICHT auf die Seite oder auf den Kopf.
- Verwenden Sie KEIN Zubehör für andere Zwecke.

VORSICHT

Die unsachgemäße Verwendung dieses Produkts kann zu Verletzungen und / oder Sachschäden führen.

- Wenn ungewöhnliche Gerüche, Überhitzung oder andere anormale Umstände beobachtet werden, stellen Sie die Verwendung des Geräts sofort ein und wenden Sie sich an unseren Kundendienst
- Das Gerät erfüllt alle gesetzlichen Anforderungen für den Transport gefährlicher Güter.
- Stellen Sie sicher, dass das Gerät beim Transport auf einem Kraftfahrzeug ordnungsgemäß gesichert ist.
- Laden, verwenden und lagern Sie das Gerät nur bei einer Umgebungstemperatur zwischen 0 und 45 °C (32-113 °F).
- Schalten Sie das Gerät sofort aus, wenn es versehentlich fallen gelassen, fallen gelassen oder fallen gelassen wurde
- Vibrationen ausgesetzt.
- Lesen Sie sorgfältig die Anleitungen der elektrischen Geräte, die Sie an Ihre Stromversorgung anschließen möchten.
- Ziehen Sie den Netzstecker, wenn das Produkt nicht verwendet wird

VORSICHT

	In Flugzeugen nicht erlaubt
	Um die Batterielebensdauer zu verlängern, verwenden und laden Sie sie mindestens einmal alle 3 Monate auf
	Vermeiden Sie extreme Temperaturen
	Vermeiden Sie extreme Temperaturen
	Stürze vermeiden
	Nicht zerlegen
	Es ist nicht wasserdicht, setzen Sie es keiner Flüssigkeit aus
	Entsorgen Sie Batterien und elektronische Geräte gemäß den örtlichen Vorschriften

Haftungsausschluss

- Unser Unternehmen kann nicht für Schäden haftbar gemacht werden, die durch Feuer, Erdbeben, Nutzung durch Dritte, andere Unfälle, vorsätzliches Fehlverhalten des Kunden, Missbrauch oder andere anormale Bedingungen verursacht wurden.
- Reparieren Sie keine Schäden am Netzstecker oder Netzteil selbst.
- Die Garantie deckt alle Bedingungen der Garantie ab. Inhalte, die nicht in den Garantiebedingungen aufgeführt sind, liegen außerhalb unserer Verantwortung.
- Unser Unternehmen übernimmt keine Verantwortung für Schäden, die durch unsachgemäßen Gebrauch oder Nichtbeachtung dieser Bedienungsanleitung entstehen.

Bestimmungsgemäße Verwendung:

Das tragbare Kraftwerk Jump 1500X ist als Strom gedacht Stromversorgung für elektronische Geräte mit einem maximalen Verbrauch von 1500 W. Unser Produkt ist nicht für die Verwendung mit Geräten geeignet, die Ihre persönliche Sicherheit betreffen und in hohem Maße von Strom abhängig sind, wie z. Daher übernehmen wir keine Verantwortung für Unfälle mit Personenschutz, Feuer oder Maschinenausfällen, die durch die Verwendung unseres Produkts verursacht werden die vorgeannten Geräte.

Garantie

Garantiezeit

Die Gewährleistungsfrist beträgt 24 Monate. In jedem Fall wird die Garantiezeit ab dem Kaufdatum durch den ursprünglichen Käufer gemessen. Der Kaufbeleg des ersten Kaufs durch den Verbraucher oder andere angemessene dokumentarische Nachweise sind erforderlich, um dies festzustellen Beginn der Gewährleistungsfrist.

Kontaktieren Sie uns

Wenn Sie Fragen zur Verwendung von VTOMAN-Produkten haben, können Sie uns gerne unter **service.eu@vtoman.com** kontaktieren.

Sie können uns auch über **WhatsApp +86 136-423-37684** kontaktieren oder uns auf Facebook folgen, indem Sie Vtoman Global suchen.

FAQs

F1: Welche Art von Batterie befindet sich im Jump 1500X?

A: Jump 1500X enthält eine Batterie aus LiFePO4.

F2: Woher weiß ich, ob mein Jump 1500X aufgeladen wird?

A: Überprüfen Sie die LED-Anzeige. Wenn der Batterieprozentsatz blinkt, zeigt dies an, dass der Jump 1500X juteladen wird.

F3: Kann ich Jump 1500X aufladen und gleichzeitig andere Geräte mit Strom versorgen?

A: Der Jump 1500X kann während des Ladevorgangs andere Geräte mit Strom versorgen.

F4: Woher weiß ich, ob mein Gerät mit Jump 1500X funktioniert?

A: Sie müssen die Nennleistung überprüfen und die Stromversorgung Ihrer Geräte starten. Dies kann einige Nachforschungen Ihrerseits erfordern. Suchen Sie online oder lesen Sie das Benutzerhandbuch.

Ihres Geräts sollte ausreichen. Um mit dem Jump 1500X kompatibel zu sein, müssen Geräte verwendet werden, die weniger als 100mA benötigen.

F5: Was ist die maximale Ausgangsleistung des 12V DC-Anschlusses oder der Zigarettenanzünderbuchse?

A: Zigarettenanzünderbuchse +2 DC-Anschlüssen, die Gesamtleistung beträgt 120W, wenn Sie nur die Zigarette verwenden Zigarettenanzünder oder 1 von 2 DC-Anschlüssen, die Ausgangsleistung beträgt ebenfalls 120W. Die Gesamtleistung der Last über 120W löst den Überlastschutz aus.

F6: Wie schalte ich die LED-Anzeige des Jump 1500X aus?

A: Schalten Sie den AC/USB/DC/LED-Netzschalter aus, wenn Jump 1500X nicht verwendet wird. Wenn die AC / USB / DC-Funktionssymbole nicht auf dem LED-Bildschirm angezeigt werden, bedeutet dies, dass alle Funktionen deaktiviert wurden, und die LED-Anzeige wird nach 30 Sekunden ausgeschaltet.

VTOMAN

SuperSafe LIFEBS Power Station

Manuale d'uso

Generatore di Corrente da Jump 1500X

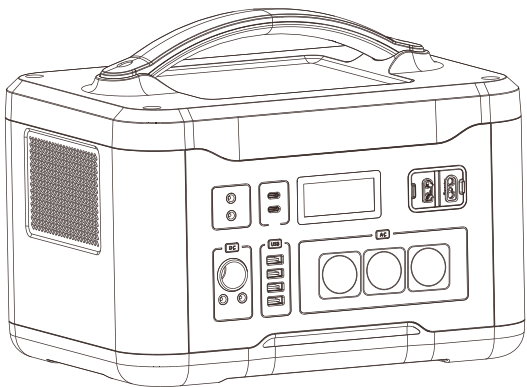

Modello No.: PB-22

Introduzione

Grazie per aver acquistato la centrale elettrica portatile Jump 1500X. Per garantire la sicurezza personale, la protezione della proprietà e l'esperienza dell'utente, leggere attentamente questo manuale prima dell'uso e conservarlo per riferimenti futuro.



Prima carica!

Prima di leggere il manuale, puoi iniziare a caricare il tuo Jump 1500X collegandolo all'adattatore CA in dotazione.

Utilizzare il caricabatterie in dotazione per caricare il Jump 1500X.

Contatti

Se avete domande sull'utilizzo dei prodotti VTOMAN, non esitate a contattarci all'indirizzo **service.eu@vtoman.com**.

Potete anche contattarci via **WhatsApp +86 136-423-37684** o seguirci su Facebook cercando **Vtoman Global**.

Panoramica del Prodotto

Uscita USB-C

Schermo a LED

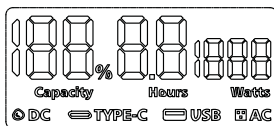
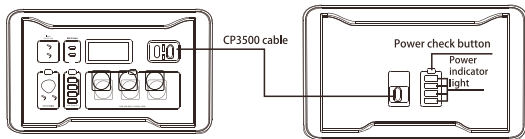
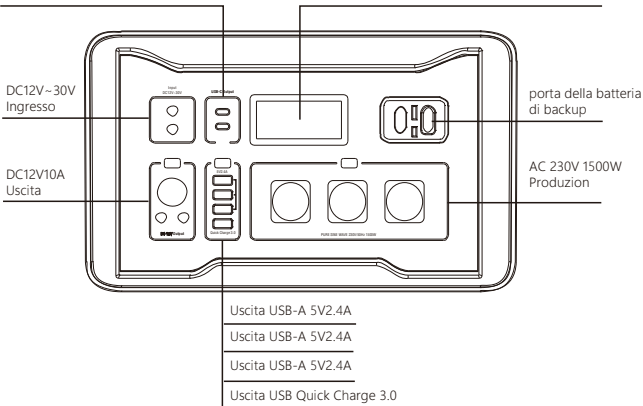

Schermo LED

Il display a LED sarà acceso quando si preme un interruttore di alimentazione, visualizzerà la carica e la scarica. Quando si utilizza questa unità, visualizzerà la

potenza della batteria, il tempo disponibile (ore), la Potenza Consumo(Watt).



La carica attuale della batteria, viene visualizzata come percentuale (%).



Tempo disponibile alla potenza attuale.



La potenza di uscita totale attuale.



Premere il pulsante [DC] per attivare la funzione di uscita CC



Premere il pulsante [USB] per attivare la funzione di uscita USB.



Premere il pulsante [USB] e utilizzare un cavo da USB-C a USB-C per caricarne altri dispositivi, le icone delle funzioni di USB-C appariranno sullo schermo LED.



Premere il pulsante [AC] per attivare la funzione di uscita AC.

Torcia elettrica a LED

Premere il pulsante [LED] e il display a LED si accenderà, premere il pulsante ancora una volta per accendere la luce a LED. Ci sono 5 modalità di visualizzazione della luce LED in ordine (luce debole, luce media, luce forte, strobo, SoS) se si preme leggermente.

Ingresso CC (12-30 V)

















Supporta la ricarica dell'adattatore CA.

Supporta la ricarica del pannello solare (DC 12-30V, pannello solare non incluso).





Supporta la ricarica del caricatore per auto.

Interruttore di alimentazione: Premere l'interruttore di alimentazione per attivare la funzione di uscita corrispondente e premere l'interruttore di alimentazione ancora una volta per spegnerlo, spegnere le funzioni corrispondenti (LED/USB/DC/AC) per risparmiare energia dopo l'uso.

SPECIFICAZIONI

 Capacità	828Wh	 Ingresso CC	12V-30V (200W MAX)
 Uscita CC	2 uscite CC + 1 * Uscita auto: totale 120W		
 Uscita CA	Onda sinusoidale pura 230V/50Hz, continua 1500W, picco 3000W	 Uscita USB	5V/2.4A*3 Ricarica rapida 3.0*1
 Uscita di USB-C	PD (5V3A/9V3A/12V3A/ 15V3A/20V3A/20V5A)	 Il peso	N.W : 14KG
		 Dimensioni	360*270*280mm
 Batteria	LiFePO4		Onda sinusoidale pura
 Sistema di gestione	Protezione da temperatura Protezione da sovraccarico Protezione da cortocircuito Protezione da sovracorrente Protezione da sovrascarica	 temperatura di esercizio	-20°C-55°C
		 Temperatura di ricarica	0°C-55°C
 Cicli vitali	3000 Cicli	Torcia elettrica a LED	12W LED
 Garanzia	24 Mesi	 Certificazioni	FCC/CE/PSE/RoHS

COSA C'È NELLA SCATOLA

				
Generatore di corrente da 1500W	Caricabatteria per auto	Adattatore CA	Cavo da USB a USB-C*1 Cavo da USB-C a USB-C*1	Manuale d'uso

Supporta il dispositivo di ricarica

Porta di uscita USB: Smartphone, tablet, orologi intelligenti, fotocamere digitali, e-reader, ecc.

Presca accendisigari da 12V: pompa dell'aria per auto, aspirapolvere per auto, frigoriferi per auto, ecc.

Porta di uscita CC: droni, router, ecc. utilizzare 12V come dispositivo di alimentazione.

Porta di uscita CA: Laptop, display, elettrodomestici, ecc.

USB-C Port: Supporta uscita massima PD100W, alimentazione per laptop e smartphone, ecc. Dispositivi con porta di USB-C.

Metodo di ricarica

Prima dell'uso o della conservazione, se il display LCD mostra una capacità inferiore al 5%, ricaricare Jump 1500X il prima possibile. Collegare il Jump 1500X all'adattatore CA fino a quando non è completamente carico. Esistono tre modi per ricaricarlo:



Adattatore CA (180W) 4-5 ore



Caricabatterie da auto 5-6 ore



Supporta pannelli solari da 60W ~ 200W (MAX).

Il tempo di ricarica è determinato dall'intensità della luce solare.

Come caricare il Jump 1500X

Ricarica con adattatore CA

Utilizzare l'adattatore CA fornito per caricare questa unità, il tempo di ricarica completo richiede 4-5 ore. Quando il display a LED mostra la carica della batteria al 100%, indica che questa unità è completamente carica.

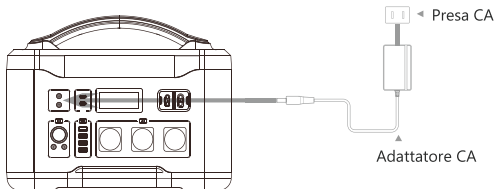

DC12-30V 200W max

Ricarica del pannello solare

1. Posizionare i pannelli solari il più possibile alla luce diretta del sole.
2. Supporta pannelli solari da 60W ~200W (MAX), il tempo di ricarica è determinato dall'intensità della luce solare.

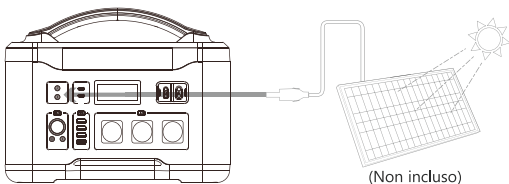

Caricabatterie per auto 12V in carica

Utilizzare il caricatore da auto fornito per caricare questa unità. Il tempo di ricarica completa richiede 5-6 ore. Quando il display LCD mostra la batteria al 100%, indica che questa unità è completamente carica.

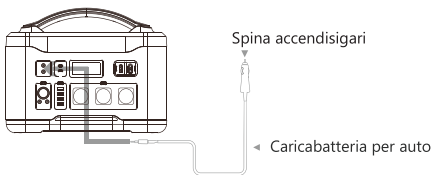

Attenzione

1. Durante la ricarica, la carica della batteria verrà visualizzata sullo schermo a LED. Quando la carica della batteria è al 100%, questa unità è completamente carica. Scollegare il caricabatterie al termine del processo di ricarica.
2. Per evitare interferenze, tenerlo lontano da TV e radio durante la ricarica.

Istruzioni per l'uso

1. Il display a LED si accende e la funzione si accende contemporaneamente quando si preme qualsiasi interruttore di alimentazione corrispondente.
2. Quando le icone delle funzioni vengono visualizzate sullo schermo LED, significa che la funzione di uscita è attivata e può alimentare altri dispositivi, quando le icone delle funzioni scompaiono sullo schermo LED, significa che la funzione di uscita è disattivata.
3. La porta di uscita CA può alimentare solo i dispositivi con potenza operativa inferiore a 1500W.
La funzione di uscita CA si spegne automaticamente se la potenza continua supera i 1500W, il che può garantire che Jump 1500X non venga danneggiato a causa del sovraccarico.
4. Se non si utilizza questa unità per un lungo periodo, è necessario ricaricarla ogni 3 mesi mantenere la carica della batteria superiore all'80% e conservarla in un luogo ventilato e asciutto.
5. Per risparmiare energia, se questa unità non consuma energia e tutte le funzioni di uscita sono disattivate, si spegnerà automaticamente in 30 secondi.
6. Si prega di disattivare la funzione corrispondente per risparmiare energia dopo l'uso. Se hai dimenticato di spegnere l'interruttore di alimentazione, questa unità ha una funzione di rilevamento intelligente, si spegnerà automaticamente dopo 6 ore.
7. Per massimizzare la capacità della batteria, si consiglia di utilizzarla in un ambiente di 32F~104°F.
8. Per preservare la durata di questa unità (batteria al litio), non esaurire la carica della batteria. Quando la carica della batteria è del 5% o inferiore, ricaricare immediatamente questa unità.

Uscita USB

È possibile collegare un cavo USB standard alla porta di uscita USB da 5V/2.4 A per caricare i dispositivi intelligenti.

Uscita USB Quick Charge 3.0

Supporta un'uscita da 5V a 12V fino a 18W e può alimentare dispositivi intelligenti compatibili con Quick Charge 3.0. La tensione e la corrente di uscita effettive dipendono dai dispositivi intelligenti.

Uscita di USB-C

Supporta un'uscita da 5V a 20V fino a 100W e può alimentare dispositivi intelligenti compatibili di tipo C. La tensione e la corrente di uscita effettive dipendono dai dispositivi intelligenti.

Uscita CC (uscita nominale 120W)

● Uscita presa accendisigari 12V

Collega i dispositivi che devono essere alimentati dalla presa accendisigari da 12 V, come la pompa dell'aria per auto, gli aspirapolvere per auto, i frigoriferi per auto, ecc.

● Uscita 2 * 12V CC (120W max)

Collegare i dispositivi che devono essere alimentati dalle porte di uscita a 12V CC. Verificare se il dispositivo supporta una spina CC da 5.5 mm con ingresso da 12V CC (il diametro della porta CC di questa unità: 5.5 * 2.1 mm). In caso contrario, non sarai in grado di usarlo.

Modalità di protezione

Protezione da cortocircuito/sovraccarico:

Se le porte CC sono in cortocircuito o sovraccarico (potenza di carico > 120 W), questa unità disattiva la funzione di uscita CC per l'autoprotezione. Risolvere i problemi di cortocircuito o sovraccarico e premere il pulsante [DC] per ripristinare modalità di protezione.

Uscita CA (potenza nominale 1500W, picco 3000W)

La tensione di uscita della porta CA è di 220V ~ 240V e la frequenza di uscita è di 50Hz. Alimenta i dispositivi elettronici con un consumo inferiore a 1500W, come computer portatili e display, elettrodomestici, ecc.

Mode de protection

Protezione da cortocircuito/sovraccarico: Se la porta CA è in cortocircuito o sovraccarico (carico potenza > 1500W), questa unità spegnerà l'uscita CA per l'autoprotezione. Alcuni elettrodomestici come i frigoriferi e i produttori di ghiaccio possono richiedere una sovratensione di oltre 1500 W durante l'avvio o durante il funzionamento e questa unità potrebbe entrare in modalità di protezione da sovraccarico. Risolvere il cortocircuito o problemi di sovraccarico e premere il pulsante [AC] per ripristinare la modalità di protezione.

Protezione dalla temperatura: Quando la temperatura di esercizio raggiunge i 131°F, la ventola si avvia su. Se la temperatura di questa unità è superiore a 194°F, spegnerà l'uscita CA per l'auto-protezione. Si prega di riutilizzare questa unità dopo che la temperatura scende al livello normale.

Istruzioni di sicurezza

PERICOLO

L'uso non conforme di questo prodotto può causare lesioni gravi o mortali.

- NON smontare, riparare o modificare l'unità o la batteria.
- NON esporre il prodotto al fuoco oa temperature eccessive. Esploserà se la temperatura supera i 266°F. Tenere lontano dalla luce solare diretta.
- NON caricare, utilizzare o conservare l'unità in un bagno o in un'area esposta a pioggia o umidità.
- Utilizzare la presa di uscita solo per alimentare dispositivi esterni. Non collegare mai l'uscita alla rete elettrica in nessuna condizione.
- NON toccare l'unità oi punti di collegamento se le mani sono bagnate.
- NON collegare oggetti metallici all'ingresso o all'uscita CA.
- NON strofinare gli occhi se il fluido dall'interno dell'unità dovesse entrare negli occhi.
- NON smaltire l'unità insieme ai rifiuti domestici.
- NON utilizzare cavi di alimentazione inappropriati.
- NON utilizzare l'unità al di sopra della tensione di ingresso specificata.
- NON utilizzare l'unità se non funziona correttamente.
- NON far cadere l'unità se è in ricarica o in uso.

AVVERTIMENTO

L'uso non conforme di questo prodotto può causare lesioni gravi o mortali.



- Utilizzare e conservare l'unità solo in un ambiente pulito e asciutto. NON utilizzare e conservare in ambienti polverosi e umidi.
- NON utilizzare l'unità se è danneggiata o rotta. Controllare l'unità prima di ogni utilizzo.
- NON utilizzare l'unità se il cavo di alimentazione è danneggiato o rotto.
- Tenere l'unità lontano dalla portata dei bambini. NON permettere ai bambini di utilizzare l'alimentatore.
- Tenere questo prodotto lontano dagli animali domestici.
- NON utilizzare o conservare l'unità in un'area o in un ambiente ad alta temperatura.
- Se il fluido dall'interno dell'unità entra in contatto con la pelle o gli indumenti, lavare le zone colpite con acqua del rubinetto.
- In caso di temporale, scollegare il cavo di alimentazione dalla presa.
- NON caricare l'unità tramite sistemi di alimentazione che funzionano al di fuori di 100-240V
- NON posizionare l'unità su un lato o capovolta durante l'uso o la conservazione.
- NON utilizzare accessori per altri usi.

⚠ CAUTELA

L'uso non conforme di questo prodotto può causare lesioni e/o danni alla proprietà.

- Se si osservano odori particolari, surriscaldamento o altre circostanze anomale, interrompere immediatamente l'uso dell'unità e contattare il nostro servizio clienti
- L'unità è conforme a tutti i requisiti legali per il trasporto di merci pericolose.
- Assicurarsi che l'unità sia adeguatamente fissata durante il trasporto su un veicolo a motore.
- Caricare, utilizzare e conservare l'unità solo a una temperatura ambiente compresa tra 0 e 45°C (32-113°F).
- Spegnerne immediatamente l'unità in caso di caduta accidentale, caduta o caduta esposto alle vibrazioni.
- Leggere attentamente le istruzioni dei dispositivi elettrici che si intende collegare al proprio alimentatore.
- Rimuovere la spina di alimentazione quando il prodotto non è in uso.

ATTENZIONE	
	Non consentito sugli aerei
	Per preservare la durata della batteria, utilizzare e ricaricare almeno una volta ogni 3 mesi
	Evitare temperature estreme
	Evitare temperature estreme
	Evita di cadute
	Non smontare

	<p>non è impermeabile, non esporre a liquidi</p>
	<p>Smaltire le batterie e gli articoli elettronici in conformità con le normative locali</p>

Dichiarazione di non responsabilità

- La nostra azienda non può essere ritenuta responsabile per danni causati da incendio, terremoto, uso da parte di terzi, altri incidenti, cattiva condotta intenzionale da parte del cliente, abuso o altre condizioni anomale.
- Non riparare da soli eventuali danni alla spina CA o all'alimentatore.
- La garanzia copre tutti i termini e le condizioni della garanzia. I contenuti non specificati nei termini e nelle condizioni di garanzia sono al di fuori della nostra responsabilità.
- La nostra azienda non si assume alcuna responsabilità per danni causati da un uso non corretto o dal mancato rispetto del presente manuale di istruzioni.

Uso previsto:

La centrale elettrica portatile Jump 1500X è intesa come potenza alimentazione per dispositivi elettronici con un consumo massimo di 1500W. Il nostro prodotto non è adatto per essere utilizzato con apparecchiature che riguardano la propria sicurezza personale e dipendono fortemente dall'elettricità, come grandi dispositivi medici, apparecchiature per impianti nucleari, produzione di aerei e veicoli spaziali, ecc. Pertanto non ci assumiamo alcuna responsabilità per incidenti che coinvolgono sicurezza personale, incendi o guasti alla macchina, causati dall'utilizzo del nostro prodotto con i suddetti dispositivi.

Garanzia

Periodo di garanzia

Il periodo di garanzia è di 24 mesi. In ogni caso, il periodo di garanzia viene misurato a partire dalla data di acquisto da parte dell'acquirente originario. La ricevuta di vendita del primo acquisto da parte del consumatore, o altra ragionevole prova documentale, è necessaria per stabilire la data di inizio del periodo di garanzia.

FAQs

Q1: Che tipo di batteria contiene Jump 1500X?

A: Jump 1500X contiene una batteria composta da LiFePO4.

Q2: Come faccio a sapere se Jump 1500X è in carica?

A: Controllare il display a LED: se la percentuale della batteria lampeggia, significa che il Jump 1500X è in carica.

Q3: Posso caricare il Jump 1500X alimenterò altri dispositivi contemporaneamente?

A: Jump 1500X potrebbe alimentare altri dispositivi mentre si ricarica.

Q4: Come faccio a sapere se il mio dispositivo funzionerà con Jump 1500X?

A: È necessario verificare la potenza nominale e la potenza di avvio dei dispositivi. A tal fine potrebbe essere necessario effettuare alcune ricerche. Una ricerca online o l'esame del manuale d'uso del dispositivo dovrebbero essere sufficienti. Per essere compatibili con il Jump 1500X è necessario utilizzare dispositivi che richiedono meno di 1500W.

Q5: Qual è la potenza massima di uscita della porta CC da 12 V o della presa accendisigari?

A: La potenza totale della presa accendisigari+2 porte CC è di 120 W; se si utilizza solo la presa accendisigari o una delle due porte CC, la potenza di uscita è anch'essa di 120 W. La potenza totale del carico superiore a 120 W attiverà la protezione da sovraccarico.

Q6: Come spegno il display LED del Jump 1500X?

A: Spegnerò l'interruttore di alimentazione CA/USB/DC/LED quando Jump 1500X non è in uso. Quando le icone delle funzioni AC/USB/DC non appaiono sullo schermo LCD, significa che tutte le funzioni sono state disattivate, quindi il display LCD si spegnerà dopo 30 secondi.

VTOMAN

SuperSafe LIFEBS Power Station

Manuel de l'Utilisateur

Générateur d'électricité de Jump 1500X

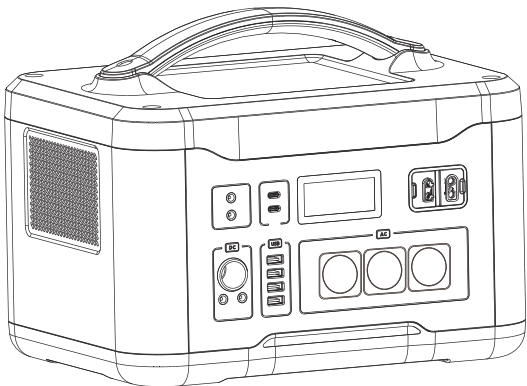

Modèle No.: PB-22

Introduction

Merci d'avoir acheté la centrale électrique portable Jump 1500X
Pour assurer la sécurité personnelle, la protection des biens et l'expérience de l'utilisateur, veuillez lire attentivement ce manuel avant utilisation et conservez-le pour référence future.

Téléchargez-le d'abord!

Avant de lire le manuel, vous pouvez commencer à charger votre Jump 1500X en le connectant à l'adaptateur secteur fourni.

Utilisez le chargeur fourni pour charger le Jump 1500X

Nous contacter

Si vous avez des questions concernant l'utilisation des produits VTOMAN, n'hésitez pas à nous contacter à l'adresse **service.eu@vtoman.com**.

Vous pouvez également nous contacter par **WhatsApp** **+86 136-423-37684**, ou nous suivre sur Facebook en recherchant **Vtoman Global**.

Présentation du produit

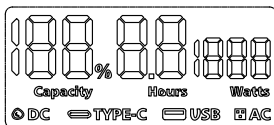
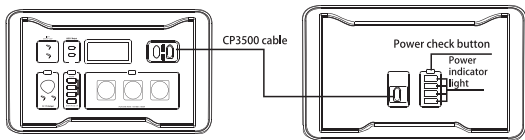
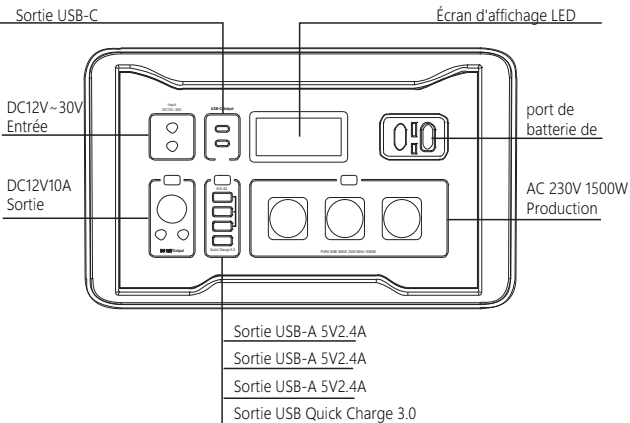

Écran d'affichage LED

L'affichage LED s'allume lorsqu'un interrupteur d'alimentation est enfoncé, il affiche la charge et la décharge. Lors de l'utilisation de cet appareil, il affichera la

puissance de la batterie, le temps disponible (heures), la puissance
Consommation (Watt).



La charge actuelle de la batterie est affichée en pourcentage (%).



Temps disponible à la puissance actuelle.



La puissance de sortie totale actuelle.



Appuyez sur le bouton [DC] pour activer la fonction de sortie CC.



Appuyez sur le bouton [USB] pour activer la fonction de sortie USB.



Appuyez sur le bouton [USB] et utilisez un câble de USB-C à USB-C pour charger les autres appareils, les icônes de fonction de USB-C apparaîtront sur l'écran LED.



Appuyez sur le bouton [AC] pour activer la fonction de sortie AC.

lampe de poche LED

















Appuyez sur le bouton [LED] et l'affichage LED s'allume, appuyez sur le bouton une fois de plus pour allumer le voyant LED. Il existe 5 modes d'affichage de la lumière LED dans l'ordre (lumière faible, lumière moyenne, lumière forte, stroboscope, SoS) si vous appuyez légèrement.

Entrée CC (12-30V)





- Prise en charge de la charge de l'adaptateur secteur.
- Prend en charge la charge du panneau solaire (DC12-30V, panneau solaire non inclus).
- Prise en charge du chargeur de voiture.

Interrupteur d'alimentation : Appuyez sur l'interrupteur d'alimentation pour allumer la fonction de sortie correspondante, et appuyez une fois de plus sur l'interrupteur d'alimentation pour l'éteindre, éteignez les fonctions correspondantes (LED/USB/DC/AC) pour économiser de l'énergie après utilisation.

SPECIFICATIONS

 Capacité	828Wh	 Entrée CC	12V-30V (200W MAX)
 Sortie CC	2 sorties DC + 1 * sortie automatique : total 120W		
 Sortie CA	Onde sinusoïdale pure 230V / 50Hz, 1500W continu, 3000W crête	 Sortie USB	5V / 2.4A * 3 Charge rapide 3.0 * 1
 Sortie de USB-C	PD (5V3A/9V3A/12V3A/15V3A/20V3A/20V5A)	 Le poids	N.W : 14kg
		 Dimensions	360×270×280 MM
 Batterie	LiFePO4		Onde sinusoïdale pure
 Système de gestion	Protection contre la température Protection contre les surcharges Protection contre les courts-circuits Protection contre les surintensités Protection contre les décharges excessives	 température de fonctionnement	-20°C-55°C
		 Température de charge	0°C-55°C
 Des cycles de vie	3000 Cycles	lampe de poche LED	12W LED
 garantie	24 Mois	 Certificats	FCC/CE/PSE/RoHS

QU'Y A-T-IL DANS LA BOITE

				
Générateur de courant de 1500W	Chargeur de voiture	Adaptateur CA	Câble USB vers USB-C * 1 Câble USB-C vers USB-C * 1	Manuel de l'utilisateur

Prend en charge le dispositif de charge

Port de sortie USB: Smartphones, tablettes, montres intelligentes, appareils photo numériques, liseuses, etc.

Prise allume-cigare 12V : pompe à air de voiture, aspirateur de voiture, réfrigérateur de voiture, etc.

Port de sortie CC : Drones, routeurs, etc. utiliser 12V comme dispositif d'alimentation.

Port de sortie CA: Ordinateurs portables, écrans, appareils, etc.

Port de USB-C: Prend en charge la sortie maximale PD100W, l'alimentation pour ordinateur portable et smartphone, etc. Périphériques de port de USB-C.

Méthode de charge

Avant utilisation ou stockage, si l'affichage LED indique moins de 5% de capacité, veuillez recharger le Jump 1500X dès que possible. Branchez votre Jump 1500X dans l'adaptateur secteur jusqu'à ce qu'il soit complètement chargé. Il existe trois façons de le recharger :



Adaptateur secteur (180W) 4-5 heures



Chargeur de voiture 5-6 heures



Prend en charge les panneaux solaires 60W ~ 200W (MAX).

Le temps de charge est déterminé par l'intensité de la lumière du soleil.

Comment charger le Jump 1500X

Chargement avec adaptateur secteur

Veuillez utiliser l'adaptateur secteur fourni pour charger cet appareil, le temps de charge complet prend 4 à 5 heures. Lorsque l'affichage LED indique 100% de charge de la batterie, cela indique que cet appareil est entièrement chargé.

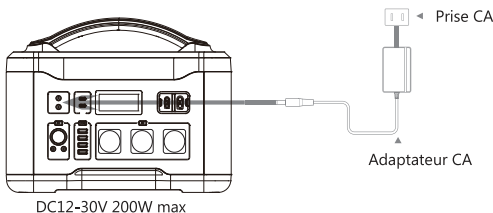

Recharge de panneaux solaires

- 1- Placez les panneaux solaires autant que possible en plein soleil.
- 2- Prend en charge les panneaux solaires 60W ~ 200W (MAX), le temps de charge est déterminé par l'intensité de la lumière du soleil.

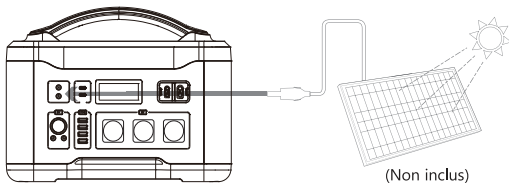

Chargement du chargeur de voiture 12V

Utilisez le chargeur de voiture fourni pour charger cet appareil. Le temps de charge complet prend 5 à 6 heures. Lorsque l'écran LED affiche 100% de charge de la batterie, cela indique que cet appareil est complètement chargé.

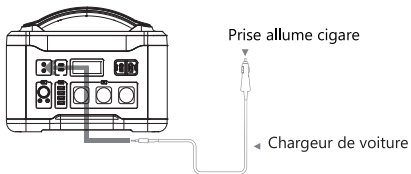

Attention

1. Pendant la charge, la charge de la batterie sera affichée sur l'écran LED. Quand le charge de la batterie est de 100 %, cet appareil est complètement chargé. Débranchez le chargeur à la fin du processus de charge.
2. Pour éviter les interférences, éloignez-le des téléviseurs et des radios pendant la

Mode d'emploi

1. L'affichage LED s'allume et la fonction s'allume simultanément lorsque vous appuyez sur l'un des interrupteurs d'alimentation correspondants.
2. Lorsque les icônes de fonction sont affichées sur l'écran LED, cela signifie que la fonction de sortie est activée et peut alimenter d'autres appareils, lorsque les icônes de fonction disparaissent sur l'écran LED, cela signifie que la fonction de sortie est désactivée.
3. Le port de sortie CA ne peut alimenter que des appareils dont la puissance de fonctionnement est inférieure à 1500W.
La fonction de sortie CA s'arrêtera automatiquement si la puissance continue dépasse 1500 W, ce qui peut garantir que le Jump 1500X ne sera pas endommagé en raison d'une surcharge.
4. Si vous n'utilisez pas cet appareil pendant une longue période, vous devez le recharger tous les 3 mois et maintenir la charge de la batterie au-dessus de 80% et le ranger dans un endroit ventilé et sec.
5. Pour économiser de l'énergie, si cet appareil ne consomme pas d'énergie et que toutes les fonctions de sortie sont désactivées, il s'éteindra automatiquement dans 30 secondes.
6. Veuillez désactiver la fonction correspondante pour économiser de l'énergie après utilisation.
Si vous avez oublié d'éteindre l'interrupteur d'alimentation, cet appareil a une fonction de détection intelligente, il s'éteindra automatiquement après 6 heures.
7. Pour maximiser la capacité de la batterie, il est recommandé de l'utiliser dans un environnement de 32°F ~ 104°F.
8. Pour préserver la durée de vie de cet appareil (batterie au lithium), ne tombez pas en panne de batterie. Lorsque la charge de la batterie est de 5% ou moins, rechargez cet appareil immédiatement.

Sortie USB

Vous pouvez connecter un câble USB standard au port de sortie USB 5V/2.4A pour charger des appareils intelligents.

Sortie USB Quick Charge 3.0

Il prend en charge une sortie de 5V à 12V jusqu'à 18W et peut alimenter des appareils intelligents compatibles Quick Charge 3.0. La tension et le courant de sortie réels dépendent des appareils intelligents.

Sortie de USB-C

Il prend en charge une sortie de 5V à 20V jusqu'à 100W et peut alimenter des appareils intelligents compatibles de USB-C. La tension et le courant de sortie réels dépendent des appareils intelligents.

Sortie CC (sortie nominale 120W)

●Prise allume-cigare 12V

Connectez les appareils qui doivent être alimentés à partir de la prise allume-cigare 12V, tels que la pompe à air de voiture, les aspirateurs de voiture, les réfrigérateurs de voiture, etc.

●Sortie 2 * 12V CC (120W max)

Connectez les appareils qui doivent être alimentés par les ports de sortie 12 V CC. Vérifiez si votre appareil prend en charge une prise CC de 5,5 mm avec une entrée CC de 12 V (le diamètre du port CC de cet appareil : 5,5 * 2,1 mm). Sinon, vous ne pourrez pas l'utiliser.

Mode de protection

Protection contre les courts-circuits/surcharges:

Si les ports CC sont court-circuités ou sovraccarico (puissance de charge > 120W), cet appareil désactive la fonction de sortie CC pour l'autoprotection. Réglez les problèmes de court-circuit ou de surcharge et appuyez sur le bouton [DC] pour réinitialiser mode de protection.

Sortie CA (puissance nominale de 1500W, crête de 3000W)

La tension de sortie du port AC est de 230 V et la fréquence de sortie est de 50 Hz. Il alimente les appareils électroniques avec une consommation d'énergie inférieure à 1500

Mode de protection

Protection contre les courts-circuits/surcharges: Si le port CA est court-circuité ou sovraccarico (load power > 1500W), cet appareil éteindra la sortie AC pour l'auto-protection. Certains appareils tels que les réfrigérateurs et les machines à glaçons peuvent nécessiter une surtension de plus de 1500W durante l'avvio o pendant le fonctionnement et cet appareil peut passer en mode de protection contre les surcharges. Résoudre le court-circuit o problèmes de surcharge et appuyez sur le bouton [AC] pour rétablir le mode de protection.

Protection contre la température: Lorsque la température de fonctionnement atteint 131°F, le ventola si avvia en haut. Si la température de cet appareil est supérieure à 194°F, il éteindra la sortie CA de la protection. Veuillez réutiliser cet appareil après que la température ait baissé al livello normale.

Consignes de sécurité

RISQUE

Une mauvaise utilisation de ce produit peut entraîner des blessures graves ou la mort.

- NE PAS démonter, réparer ou modifier l'appareil ou la batterie.
- NE PAS exposer le produit au feu ou à des températures excessives. Il explosera si la température dépasse 266°F. Tenir à l'écart de la lumière directe du soleil.
- NE PAS charger, utiliser ou ranger l'appareil dans une salle de bain ou dans un endroit exposé à la pluie ou à l'humidité.
- Utilisez la prise de sortie uniquement pour alimenter des appareils externes. Ne branchez jamais la prise au secteur quelles que soient les conditions.
- NE touchez PAS l'appareil ou les points de connexion si vos mains sont mouillées.
- NE connectez PAS d'objets métalliques à l'entrée ou à la sortie CA.
- NE vous frottez PAS les yeux si du liquide provenant de l'intérieur de l'appareil entre en contact avec vos yeux.
- NE PAS jeter l'appareil avec les ordures ménagères.
- N'UTILISEZ PAS de cordons d'alimentation inappropriés.
- N'utilisez PAS l'appareil au-dessus de la tension d'entrée spécifiée.
- N'UTILISEZ PAS l'appareil s'il ne fonctionne pas correctement.
- NE PAS laisser tomber l'appareil s'il est en charge ou en cours d'utilisation

AVERTISSEMENT

Une mauvaise utilisation de ce produit peut entraîner des blessures graves ou la mort.

- Utilisez et stockez l'appareil uniquement dans un environnement propre et sec. NE PAS utiliser et stocker dans des environnements poussiéreux et humides.
- N'UTILISEZ PAS l'appareil s'il est endommagé ou cassé. Vérifiez l'appareil avant chaque utilisation.
- N'UTILISEZ PAS l'appareil si le cordon d'alimentation est endommagé ou cassé.
- Gardez l'appareil hors de portée des enfants. NE PAS permettre aux enfants d'utiliser l'alimentation électrique.
- Tenez ce produit éloigné des animaux domestiques.
- NE PAS utiliser ou stocker l'appareil dans une zone ou un environnement à haute température.
- Si du liquide provenant de l'intérieur de l'appareil entre en contact avec votre peau ou vos vêtements, lavez-les zones touchées avec de l'eau du robinet.
- En cas d'orage, débranchez le cordon d'alimentation de la prise.









- NE PAS charger l'appareil via des systèmes d'alimentation qui fonctionnent en dehors de 100-240 V
- NE placez PAS l'appareil sur le côté ou à l'envers pendant l'utilisation ou le stockage.
- N'UTILISEZ PAS d'accessoires à d'autres fins.

⚠ PRÉCAUTION

Une mauvaise utilisation de ce produit peut causer des blessures et/ou des dommages matériels.

- Si des odeurs inhabituelles, une surchauffe ou d'autres circonstances anormales sont observées, arrêtez immédiatement d'utiliser l'appareil et contactez notre service client.
- L'unité est conforme à toutes les exigences légales pour le transport de marchandises dangereuses.
- Assurez-vous que l'appareil est correctement fixé lors du transport sur un véhicule à moteur.
- Chargez, utilisez et rangez l'appareil uniquement à une température ambiante comprise entre 0 et 45 °C (32-113 °F).
- Éteignez immédiatement l'appareil s'il tombe accidentellement, tombe ou tombe exposé aux vibrations.
- Lisez attentivement les instructions des appareils électriques que vous avez l'intention de connecter à votre alimentation électrique.
- Retirez la fiche d'alimentation lorsque le produit n'est pas utilisé

AVERTIR

	Interdit dans les avions
	Pour préserver la durée de vie de la batterie, utilisez et rechargez au moins une fois tous les 3 mois
	Évitez les températures extrêmes
	Évitez les températures extrêmes
	Éviter les chutes
	Ne démonte pas
	il n'est pas étanche, ne pas exposer au liquide
	Jetez les piles et les appareils électroniques conformément aux réglementations locales

Clause de non-responsabilité

- Notre société ne peut être tenue responsable des dommages causés par un incendie, un tremblement de terre, une utilisation par des tiers, d'autres accidents, une faute intentionnelle du client, un abus ou d'autres conditions anormales.
- Ne réparez pas vous-même les dommages causés à la fiche secteur ou à l'alimentation électrique.
- La garantie couvre tous les termes et conditions de la garantie. Les contenus non spécifiés dans les conditions de garantie ne relèvent pas de notre responsabilité.
- Notre société n'assume aucune responsabilité pour les dommages causés par une utilisation incorrecte ou le non-respect de ce manuel d'instructions.

Utilisation prévue:

La centrale électrique portable Jump 1500X est conçue comme une source d'énergie alimentation pour appareils électroniques avec une consommation maximale de 1500W. Notre produit ne convient pas à une utilisation avec des équipements liés à votre sécurité personnelle et fortement dépendants de l'électricité, tels que les gros appareils médicaux, les équipements de centrales nucléaires, la fabrication d'avions et d'engins spatiaux, etc. Par conséquent, nous n'assumons aucune responsabilité pour les accidents impliquant la sécurité personnelle, un incendie ou une panne de machine, causés par l'utilisation de notre produit avec les appareils précités.

Garantie

Période de garantie

La période de garantie est de 24 mois. Dans tous les cas, la période de garantie est mesurée à partir de la date d'achat par l'acheteur d'origine. Le ticket de caisse du premier achat par le consommateur, ou toute autre pièce justificative raisonnable, est nécessaire pour établir le date de début de la période de garantie.

FAQs

Q1 : Quel type de batterie se trouve dans le Jump 1500X ?

A : Jump 1500X contient une batterie composée de LiFePO4.

Q2 : Comment savoir si mon Jump 1500X est en charge ?

R : Vérifiez l'affichage LED, si le pourcentage de batterie clignote, cela indique que le Jump 1500X est en charge.

Q3 : Puis-je charger le Jump 1500X tout en alimentant d'autres appareils en même temps ?

R : Le Jump 1500X peut alimenter d'autres appareils pendant la charge.

Q4 : Comment savoir si mon appareil fonctionnera avec Jump 1500X ?

R : Vous devez vérifier la puissance nominale et démarrer l'alimentation de vos appareils. Cela peut nécessiter des recherches de votre part. Effectuez une recherche en ligne ou en examinant le guide de l'utilisateur de votre appareil devrait suffire. Pour être compatible avec le Jump 1500X il est nécessaire d'utiliser des appareils nécessitant moins de 1500W.

Q5 : Quelle est la puissance de sortie maximale du port 12 V CC ou de la prise allume-cigare ?

A : prise allume-cigare + 2 ports DC, la puissance totale est de 120 W, si vous n'utilisez que la cigarette Prise allume-cigare ou 1 des 2 ports CC, la puissance de sortie est également de 120 W. La puissance totale de la charge supérieure à 120 W déclenchera la protection contre les surcharges.

Q6 : Comment éteindre l'affichage LED du Jump 1500X ?

R : Éteignez l'interrupteur d'alimentation CA/USB/CC/LED lorsque le Jump 1500X n'est pas utilisé. Lorsque les icônes de fonction AC / USB / DC ne sont pas affichées sur l'écran LED, cela signifie que toutes les fonctions ont été désactivées, puis l'affichage LED s'éteindra dans 30 secondes.

VTOMAN

SuperSafe LIFEBS Power Station

Manual de usuario

Generador eléctrico de Jump 1500X

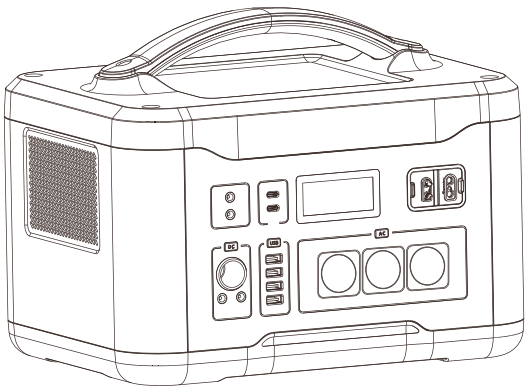

Modelo No.: PB-22

Introducción

Gracias por comprar la central eléctrica portátil Jump 1500X. Para garantizar la seguridad personal, la protección de la propiedad y la experiencia del usuario, lea atentamente este manual antes de utilizarlo y guárdelo para consultarlo en el futuro.

Primera carga!

Antes de leer el manual, puede comenzar a cargar su Jump 1500X conectándolo al adaptador de CA suministrado.

Utilice el cargador suministrado para cargar el Jump 1500X!

Contacto con la empresa

Si tiene preguntas al utilizar los productos VTOMAN, no dude en ponerse en contacto con nosotros en **service.eu@vtoman.com**. También puede contactar con nosotros a través de **WhatsApp +86 136-423-37684**, o seguirnos en Facebook buscando **Vtoman Global**.

Descripción del producto

USB-C Salida

Pantalla LED

DC12V~30V
Ingreso

Puerto de
batería de respaldo

DC12V10A
Salida

CA 230V 1500W
Producción

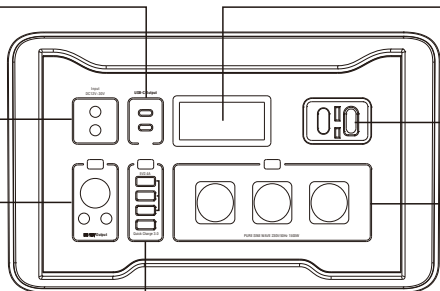

Salida USB-A 5V2.4A

Salida USB-A 5V2.4A

Salida USB-A 5V2.4A

Salida USB de carga rápida 3.0

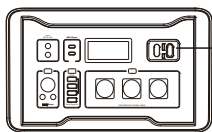

CP3500 cable

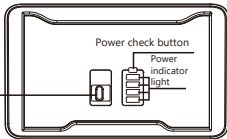

Power check button

Power indicator light

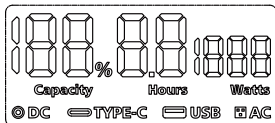

Pantalla LED

La pantalla LED se encenderá cuando se presione un interruptor de encendido, mostrará cargando y descargando. Al usar esta unidad, mostrará

la **energía de la**, batería, el tiempo disponible (horas), la energía
Consummation (Watt).



La carga actual de la batería se muestra como un porcentaje (%).



Tiempo disponible a la potencia actual.



La potencia de salida total actual.



Pulse el botón [DC] para activar la función de salida DC.



Pulse el botón [USB] para activar la función de salida USB.



Presione el botón [USB] y use un cable de USB-C a USB-C para cargar a otros dispositivos, aparecerán iconos de función USB-C en la pantalla LED.



Pulse el botón [AC] para activar la función de salida de CA.

Linterna LED

















Presione el botón [LED] y la pantalla LED se iluminará, presione el botón una vez más para encender la luz LED. Hay 5 modos de visualización de luz LED en orden (luz débil, luz media, luz fuerte, luz estroboscópica, SoS) si presiona ligeramente.

Entrada de CC (12-30V)





- Soporta carga de adaptador de CA.
- Soporta carga de panel solar (DC12-30V, panel solar no incluido).
- Soporte de carga del cargador de coche.

Interruptor de alimentación : Presione el interruptor de encendido para encender la función de salida correspondiente y presione el interruptor de encendido una vez más para apagarlo, apague las funciones correspondientes (LED / USB / DC / AC) para ahorrar energía después de su uso.

SPECIFICATIONS

 Capacidad	828Wh	 Entrada CC	12V-30V (200W MAX)
 Salida de CC	2 salidas DC + 1 * Salida automática: total 120W		
 Salida CA	Onda sinusoidal pura 230V/50Hz, continua 1500W, picco 3000W	 salida USB	5V/2.4 A*3 Carga rápida 3.0*1
 Salida USB-C	PD (5V3A/9V3A/12V3A/ 15V3A/20V3A/20V5A)	 Peso	N.W : 14KG
		 Dimensiones	360*270*280mm
 Batería	LiFePO4		Onda sinusoidal pura
 Sistema de gestión	Protección de temperatura Protección contra sobrecarga Protección contra cortocircuitos Protección contra sobrecorriente Protección contra sobredescarga	 Temperatura de funcionamiento	-20°C-55°C
		 Temperatura de carga	0°C~55°C
 Ciclos de vida	3000 Ciclos	Linterna LED	12W LED
 Garantía	24 Meses	 Certificaciones	FCC/CE/PSE/RoHS

QUÉ HAY EN LA CAJA

				
Generador eléctrico de 1500 W	Cargador de coche	adaptador de CA	Cable USB a USB-C * 1 Cable USB-C a USB-C * 1	Manual de usuario

Admite el dispositivo de carga

Puerto de salida USB: Teléfonos inteligentes, tabletas, relojes inteligentes, cámaras digitales, lectores electrónicos, etc.

Enchufe de encendedor de cigarrillos de 12V: bomba de aire de automóvil, aspiradora de automóvil, refrigerador de automóvil, etc.

Puerto de salida DC: drones, routers, etc. usar 12V como dispositivo de suministro de energía.

Puerto de salida de CA: Laptops, pantallas, electrodomésticos, etc..

Puerto USB-C: Admite salida máxima PD100W, fuente de alimentación para computadora portátil y teléfono inteligente, etc. Dispositivos de puerto USB-C.

Método de carga

Antes de usar o almacenar, si la pantalla LED muestra menos del 5% de capacidad, recargue el Jumo 1500X lo antes posible. Conecte su Jump 1500X al adaptador de CA hasta que esté completamente cargado. Hay tres formas de recargarlo:



Adaptador de CA (180 W) 4-5 horas



Cargador de coche 5-6 horas



Admite paneles solares de 60W ~ 200W (MAX). El tiempo de carga está determinado por la intensidad de la luz solar.

Cómo cargar el Jump 1500X

Carga con adaptador de CA

Utilice el adaptador de CA suministrado para cargar esta unidad; el tiempo de carga total es de 4 a 5 horas. Cuando la pantalla LED muestra 100% de carga de la batería, indica que esta unidad está completamente cargada.

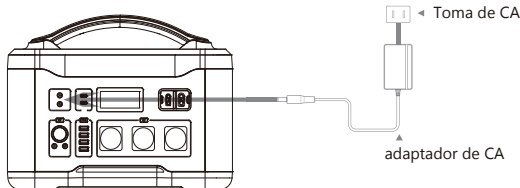

DC12-30V 200W max

Carga de paneles solares

1. Coloque los paneles solares tanto como sea posible bajo la luz solar directa.
2. Admite paneles solares de 60W ~ 200W (MAX), el tiempo de carga está determinado por la intensidad de la luz solar.

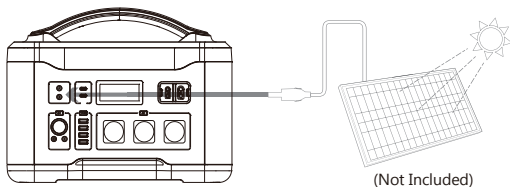

Carga de cargador de coche de 12V

Utilice el cargador de coche que proporcionamos para cargar esta unidad. El tiempo de carga completo tarda de 5 a 6 horas. Cuando la pantalla LED muestra 100% de carga de la batería, indica que esta unidad está completamente cargada.

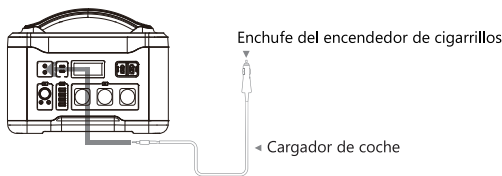

Atención

1. Durante la carga, la carga de la batería se mostrará en la pantalla LED. Cuando el la carga de la batería es del 100%, esta unidad está completamente cargada. Desenchufe el cargador después de que se complete el proceso de carga.
2. Para evitar interferencias, manténgalo alejado de la televisión y la radio mientras se

Instrucciones de uso

1. La pantalla LED se enciende y la función se enciende simultáneamente cuando presiona cualquier interruptor de encendido correspondiente.
2. Cuando los iconos de función se muestran en la pantalla LED, significa que la función de salida está habilitada y puede alimentar otros dispositivos, cuando los iconos de función desaparecen en la pantalla LED, significa que la función de salida está deshabilitada.
3. El puerto de salida de CA solo puede alimentar dispositivos con una potencia operativa inferior a 1500W.
La función de salida de CA se apagará automáticamente si la potencia continua supera los 1500 W, lo que puede garantizar que el Jump 1500X no se dañe debido a una sobrecarga.
4. Si no usa esta unidad durante mucho tiempo, debe recargarla cada 3 meses y mantener la carga de la batería por encima del 80% y almacenarla en un lugar ventilado y seco.
5. Para ahorrar energía, si esta unidad no consume energía y todas las funciones de salida están desactivadas, se apagará automáticamente en 30 segundos.
6. Apague la función correspondiente para ahorrar energía después de su uso. Si olvidó apagar el interruptor de alimentación, esta unidad tiene una función de detección inteligente, se apagará automáticamente después de 6 horas.
7. Para maximizar la capacidad de la batería, se recomienda usarla en un ambiente de 32 °F ~ 104 °F.
8. Para preservar la vida útil de esta unidad (batería de litio), no se quede sin batería. Cuando la carga de la batería sea del 5% o menos, recargue esta unidad inmediatamente.

Salida USB

Puede conectar un cable USB estándar al puerto de salida USB de 5V/2.4A para cargar dispositivos inteligentes.

Salida USB de carga rápida 3.0

Admite una salida de 5V a 12V de hasta 18W y puede alimentar dispositivos inteligentes compatibles con Quick Charge 3.0. El voltaje y la corriente de salida reales dependen de los dispositivos inteligentes.

Salida USB-C

Admite una salida de 5V a 20V de hasta 100W y puede alimentar dispositivos inteligentes compatibles con tipo C. El voltaje y la corriente de salida reales dependen de los dispositivos inteligentes.

Salida de CC (salida nominal de 120W)

● Toma de encendedor de cigarrillos de 12V

Conecte los dispositivos que necesitan ser alimentados desde la toma del encendedor de cigarrillos de 12 V, como la bomba de aire del automóvil, aspiradoras de automóviles, refrigeradores de automóviles, etc.

● Salida de 2 * 12V CC (120W máx)

Conecte los dispositivos que necesitan ser alimentados por los puertos de salida de 12V CC. Compruebe si su dispositivo admite un enchufe de CC de 5.5mm con entrada de CC de 12V (el diámetro del puerto de CC de esta unidad: 5.5 * 2.1mm). Si no, no podrás usarlo.

Modo de protección

Protección contra cortocircuito/sobrecarga: Si los puertos de CC están en cortocircuito o sobrecargados (potencia de carga > 120 W), esta unidad desactiva la función de salida de CC para la autoprotección. Resuelva los problemas de cortocircuito o sobrecarga y presione el botón [DC] para restablecer modo de protección.

Salida de CA (potencia nominal 1500W, pico 3000W)

El voltaje de salida del puerto de CA es de 230V y la frecuencia de salida es de 50Hz. Alimenta dispositivos electrónicos con un consumo de energía inferior a 1500W, como computadoras portátiles y pantallas, electrodomésticos, etc.

Modo de protección

Protección contra cortocircuito/sobrecarga: Si el puerto de CA está en cortocircuito o sobrecarga (load potencia > 1000 W), esta unidad apagará la salida de CA para autoprotección. Algunos electrodomésticos como refrigeradores y máquinas de hielo pueden requerir un aumento de más de 1000 W durante el arranque o durante el funcionamiento y esta unidad puede entrar en el modo de protección de sobrecarga. Resolver el cortocircuito o problemas de sobrecarga y presione el botón [AC] para restaurar el modo de protección.

Protección de temperatura: Cuando la temperatura de funcionamiento alcanza los 131 °F, el ventilador arranca arriba. Si la temperatura de esta unidad es superior a 194 °F, apagará la salida de CA del automóvil - protección. Reutilice esta unidad después de que la temperatura baje al nivel normal.

Las instrucciones de seguridad



PELIGRO

El uso inadecuado de este producto puede causar lesiones graves o la muerte.

- NO desarme, repare o modifique la unidad o la batería.
 - NO exponga el producto al fuego ni a temperaturas excesivas. Explotará si la temperatura supera los 266 °F. Mantener alejado de la luz solar directa.
 - NO cargue, use o almacene la unidad en un baño o en un área expuesta a la lluvia o la humedad.
 - Use la toma de salida solo para alimentar dispositivos externos. Nunca conecte la toma de corriente a la red eléctrica bajo ninguna circunstancia.
 - NO toque la unidad ni los puntos de conexión si tiene las manos mojadas.
 - NO conecte objetos metálicos a la entrada o salida de CA.
 - NO se frote los ojos si le entra líquido del interior de la unidad.
 - NO deseche la unidad con la basura doméstica.
 - NO utilice cables de alimentación inadecuados.
 - NO utilice la unidad por encima del voltaje de entrada especificado.
 - NO utilice la unidad si no funciona correctamente.
- NO deje caer la unidad si se está cargando o en uso.



ADVERTENCIA

El uso inadecuado de este producto puede causar lesiones graves o la muerte.

- Utilice y almacene la unidad únicamente en un ambiente limpio y seco. NO use ni almacene en ambientes polvorientos y húmedos.
- NO use la unidad si está dañada o rota. Revise la unidad antes de cada uso.
- NO utilice la unidad si el cable de alimentación está dañado o roto.
- Mantenga la unidad fuera del alcance de los niños. NO permita que los niños utilicen la fuente de alimentación.
- Mantenga este producto fuera del alcance de las mascotas.
- NO use ni almacene la unidad en un área o ambiente de alta temperatura.
- Si el líquido del interior de la unidad entra en contacto con su piel o ropa, lávelo áreas afectadas con agua del grifo.

- En una tormenta eléctrica, desenchufe el cable de alimentación del tomacorriente.
- NO cargue la unidad a través de sistemas de alimentación que funcionen fuera de 100-240V
- NO coloque la unidad de lado o boca abajo durante su uso o almacenamiento.
- NO utilice accesorios para otros usos





PRECAUCIÓN

El uso inadecuado de este producto puede causar lesiones y/o daños a la propiedad.

- Si nota algún olor inusual, sobrecalentamiento u otras circunstancias anormales, deje de usar la unidad inmediatamente y comuníquese con nuestro servicio al cliente
- La unidad cumple con todos los requisitos legales para el transporte de mercancías peligrosas.
- Asegúrese de que la unidad esté debidamente asegurada cuando la transporte en un vehículo motorizado.
- Cargue, use y guarde la unidad únicamente a una temperatura ambiente entre 0 y 45°C (32-113°F).
- Apague inmediatamente la unidad si se cae, se cae o se cae accidentalmente expuesto a vibraciones.
- Lea atentamente las instrucciones de los aparatos eléctricos que pretenda conectar a su fuente de alimentación.
- Retire el enchufe de alimentación cuando el producto no esté en uso.

ATENCIÓN

	No permitido en aviones
	Para conservar la vida útil de la batería, use y recárguela al menos una vez cada 3 meses
	Evita las temperaturas extremas
	Evita las temperaturas extremas
	Evita caídas
	no desmontar
	no es resistente al agua, no exponer a líquidos
	Deseche las baterías y los elementos electrónicos de acuerdo con las normativas locales.

Descargo de responsabilidad

- Nuestra empresa no se hace responsable de los daños causados por incendios, terremotos, uso por parte de terceros, otros accidentes, mala conducta intencional del cliente, abuso u otras condiciones anormales.
- No repare usted mismo ningún daño en el enchufe de CA o en la fuente de alimentación.
- La garantía cubre todos los términos y condiciones de la garantía. Los contenidos no especificados en los términos y condiciones de la garantía están fuera de nuestra responsabilidad.
- Nuestra empresa no asume ninguna responsabilidad por los daños causados por el uso incorrecto o el incumplimiento de este manual de instrucciones.

Uso previsto:

La planta de energía portátil Jump 1500X está pensada como energía Fuente de alimentación para dispositivos electrónicos con un consumo máximo de 1500W. Nuestro producto no es adecuado para su uso con equipos relacionados con su seguridad personal y que dependen en gran medida de la electricidad, como dispositivos médicos grandes, equipos de plantas nucleares, fabricación de aeronaves y naves espaciales, etc. Por lo tanto, no asumimos ninguna responsabilidad por accidentes relacionados con la seguridad personal, incendios o averías de máquinas, causados por el uso de nuestro producto con los dispositivos mencionados.

Garantía

Período de garantía

El período de garantía es de 24 meses. En cualquier caso, el período de garantía se cuenta desde la fecha de compra por parte del comprador original. Se requiere el recibo de venta de la primera compra por parte del consumidor, u otra prueba documental razonable, para establecer la fecha de inicio del período de garantía.

FAQs

P1: Qué tipo de batería tiene Jump 1500X?

R: Jump 1500X contiene una batería compuesta por LiFePO4.

P2: Cómo sé si mi Jump 1500X se está cargando?

R: Verifique la pantalla LED, si el porcentaje de batería parpadea, indica que el Jump 1500X se está cargando.

P3: Puedo cargar Jump 1500X mientras enciendo otros dispositivos al mismo tiempo?

R: El Jump 1500X puede alimentar otros dispositivos mientras se carga.

P4: Cómo sé si mi dispositivo funcionará con Jump 1500X?

R: Debe comprobar la potencia nominal e iniciar la potencia de sus dispositivos. Esto puede requerir un poco de investigación de su parte. Busque en línea o examinando la guía del usuario de su dispositivo debería ser suficiente. Para que sea compatible con el Jump 1500X es necesario utilizar dispositivos que requieran menos de 1500W.

P5:Cuál es la potencia de salida máxima del puerto de CC de 12V o del enchufe del encendedor de cigarrillos?

R: Toma de encendedor de cigarrillos - 2 puertos de CC, la salida total es de 120W, si solo usa el cigarrillo Toma de encendedor de cigarrillos o 1 de 2 puertos de CC, la potencia de salida también es de 120W. La potencia total de la carga por encima de 120 W activará la protección contra sobrecarga.

P6: Cómo apagar la pantalla LED del Jump 1500X?

R: Apague el interruptor de alimentación de CA / USB / CC / LED cuando Jump 1500X no esté en uso. Cuando los iconos de función AC / USB / DC no se muestran en la pantalla LED, significa que todas las funciones se han desactivado, luego la pantalla LED se apagará en 30 segundos.



華佳商事 株式会社



MADE IN CHINA